

**ES50V-V1(R)**

**ES80V-V1(R)**

**ES100V-V1(R)**

## **Уважаемый покупатель!**

Поздравляем вас с удачной покупкой!

Корпорация HAIER выражает вам огромную признательность за ваш выбор и гарантирует высокое качество, безупречное функционирование приобретенного вами изделия при соблюдении правил эксплуатации.

Убедительно просим вас, во избежание недоразумений, внимательно изучить данную инструкцию по эксплуатации до того, как начнете эксплуатировать изделие.

Позаботьтесь о сохранности настоящей Инструкции в течении всего периода эксплуатации и передайте ее вместе с прибором, если водонагреватель перейдет к другому владельцу.

# Содержание:

1. Условия гарантийного обслуживания .....	2
2. Инструкции по технике безопасности .....	3
3. Упаковка и утилизация изделия .....	6
4. Инструкция по установке .....	7
5. Режимы работы .....	10
6. Очистка и техническое обслуживание .....	14
7. Внешний вид водонагревателя .....	16
8. Технические характеристики .....	17
9. Часто задаваемые вопросы .....	18
10. Гарантийное и послегарантийное сервисное обслуживание .....	19
11. Упаковочный лист .....	20
12. Карта технического обслуживания .....	21

# Условия гарантийного обслуживания и информация для владельца изделия

---

Вся продукция, предназначенная Хайер Групп Ко. Лтд. для продажи на территории РФ, изготовлена с учетом условий эксплуатации в РФ, прошла соответствующую сертификацию на соответствие ГОСТу. Чтобы убедиться в этом, просим вас проверить наличие на изделии официального знака соответствия Ростест, подтверждающего сертификацию данного изделия в Системе сертификации ГОСТ Р.

Во избежание недоразумений, убедительно просим вас при покупке внимательно изучить данную инструкцию по эксплуатации, условия гарантийных обязательств и проверить правильность заполнения гарантийного талона. При этом серийный номер и наименование модели приобретенного вами изделия должны быть идентичны записи в гарантийном талоне. Не допускается внесение каких либо изменений, исправлений. В случае неправильного или неполного заполнения гарантийного талона немедленно обратитесь в торгующую организацию.

Изготовитель устанавливает и обеспечивает бесплатные для потребителя гарантийные обязательства на водонагреватель в течении 12 месяцев со дня передачи товара потребителю, на бак водонагревателя в течении 84 месяцев со дня передачи товара потребителю.

Более подробная информация условий гарантийного обслуживания, контактные телефоны и адреса авторизованных сервисных центров изложены в гарантийном талоне, заполняемом при покупке изделия в магазине.

Электрические водонагреватели соответствуют требованиям нормативных документов:

ГОСТ Р 52161.2.21-2006, ГОСТ Р 51318.14.1-2006 (раздел 4),  
ГОСТ Р 51317.3.3-2208

ГОСТ Р 51318.14.2-2006 (разделы 5, 7), ГОСТ Р 51317.3.2-2006 (разделы 6, 7)

В соответствии с постановлением Правительства РФ №720 от 16.06.97 Хайер Групп Ко. Лтд. устанавливает официальный срок службы на изделия бытовой техники, предназначенные для использования в быту — 7 лет с даты производства изделия. Учитывая высокое качество, надежность и степень безопасности продукции, фактический срок эксплуатации может значительно превышать официальный.

По окончании срока службы изделия обратитесь в Авторизованный сервисный центр для проведения профилактических работ и получения рекомендаций по дальнейшей эксплуатации изделия.

# Инструкции по технике безопасности

---

## Объяснение символов



Запрещается!

Обозначает запрещенное действие.



Предупреждение!

Обозначает обязательное действие.



Внимание!

Обозначает действие, на которое следует обратить внимание.

## **Предупреждение! (Несоблюдение нижеследующих пунктов может привести к несчастному случаю!)**



В том случае, если электроводонагреватель имеет аномальный резкий запах гари, немедленно отключите электропитание и свяжитесь с авторизованным сервисным центром.



Предупреждение!

Необходимо обеспечить подключение изделия к независимой линии электропитания 220-240V/50 Hz.

# Инструкции по технике безопасности



Необходимо  
обеспечить  
заземление

Для обеспечения полной безопасности, включение электроводонагревателя в электрическую сеть должно осуществляться через отдельную розетку с защитным заземлением (запрещается использовать розетки с многофункциональными разъемами). Электрическая розетка должна соответствовать государственным стандартам РФ. В случае отсутствия надежного заземления строго запрещается использовать водонагреватель. Необходимо измерить электрощупом, правильно ли подсоединены линия под напряжением и нулевая линия.



Предупреждение!

Запрещается использовать поврежденный электрошнур и розетку для электропитания. Своевременно очищайте от пыли и грязи штепселя и розетки электропитания.

Необходимо проверить электросчетчик. Соответствует ли диаметр электропровода нормативному току водонагревателя. Если необходимо, воспользуйтесь услугами квалифицированного электрика.



Запрещается!

Не прикасайтесь к штепселю мокрыми руками. Избегайте попадания воды на поверхность электроводонагревателя, сетевой вилки и розетки. Для защиты от поражения электрическим током в случае случайного попадания жидкости на поверхность вышеперечисленных приборов, обязательно воспользуйтесь услугами квалифицированного специалиста, назначенного Производителем для проверки всех приборов. Возобновляйте использование только после положительного результата проверки приборов специалистом.



Предупреждение!

Необходимо установить электроводонагреватель на твердой и ровной поверхности стены.

Категорически запрещено устанавливать электроводонагреватель (ЭВН) на полу. Категорически запрещено устанавливать ЭВН в местах, где скапливается вода и где невозможно полностью осушить поверхность.



Запрещается!

Строго воспрещается хранить легковоспламеняющиеся и взрывоопасные материалы рядом с ЭВН. Во время установки или сервисного ремонта ЭВН строго запрещается подключать аппарат к электропитанию.

Только квалифицированные специалисты могут осуществлять операции по ремонту, техническому обслуживанию, разборке и сборке ЭВН.

# Инструкция по технике безопасности



Запрещается!

## Внимание!

(Здесь приведены примеры некорректной эксплуатации, способные причинить вред здоровью человека и ущерб имуществу!)

Строго запрещается устанавливать ЭВН в местах с возможной отрицательной температурой окружающего воздуха. Замерзание может стать причиной повреждения водяного бака и трубопровода.

Строго запрещается устанавливать ЭВН в местах, подвергающихся сильному холоду. Обледенение бака и трубопровода ЭВН может вызвать трещины на его поверхности, что в свою очередь приведет к утечке воды.



Предупреждение!

В морозную погоду необходимо принять предупредительные меры по предотвращению обледенения и нанесения ущерба ЭВН. В случае повреждения электрического кабеля (шнура), во избежание возникновения опасных ситуаций, необходимо связаться с Производителем ЭВН, Авторизованным сервисным центром или квалифицированным специалистом для осуществления замены кабеля.



Внимание!

Внимание! Примите меры предосторожности во избежание ожога горячей водой! Избегайте прикосновения к клапану и трубопроводу горячей воды. Обязательно перед использованием ЭВН убедитесь, что температура воды подходит для принятия душа или ванны.



Запрещается!

Не используйте горячую воду ЭВН непосредственно в качестве питьевой воды, или в аналогичных целях.



Предупреждение!

Строго необходимо присутствие взрослых при приеме ванны или душа несовершеннолетними.



Внимание!

В случае долгосрочной приостановки использования ЭВН, необходимо отключить ЭВН от электропитания, а также в соответствии с Разделом инструкции по очистке и уходу, слить всю воду, оставшуюся в водонакопителе.

# Упаковка и утилизация изделия

---

## Упаковка

Утилизируя упаковку, не забывайте об охране окружающей среды.

## Утилизация изделия

Если ваш электроводонагреватель больше нельзя использовать, и вы хотите его выбросить, то для того, чтобы не наносить вред окружающей среде водонагреватель нужно

правильно утилизировать. Обратитесь в местные коммунальные службы для дополнительной информации. Если водонагреватель предназначен для утилизации, то отрежьте шнур электропитания как можно ближе к корпусу, чтобы электроводонагреватель нельзя было больше использовать. Электроводонагреватель спроектирован и сделан таким образом, что его утилизация не доставит вам хлопот.



Этот символ на изделии или упаковке обозначает, что данное изделие не должно утилизироваться с бытовыми отходами. Изделие следует отнести в точку сбора или утилизации электрического или электронного оборудования. Убедившись, что изделие будет утилизировано должным образом, вы можете предотвратить возможное негативное воздействие на окружающую среду и здоровье людей, которое может быть вызвано неправильной утилизацией.

Дополнительную информацию об утилизации данного изделия можно получить, связавшись с офисом компании в вашем городе, коммунальной службой, занимающейся удалением отходов, или магазином, в котором было приобретено изделие.



# Инструкция по установке

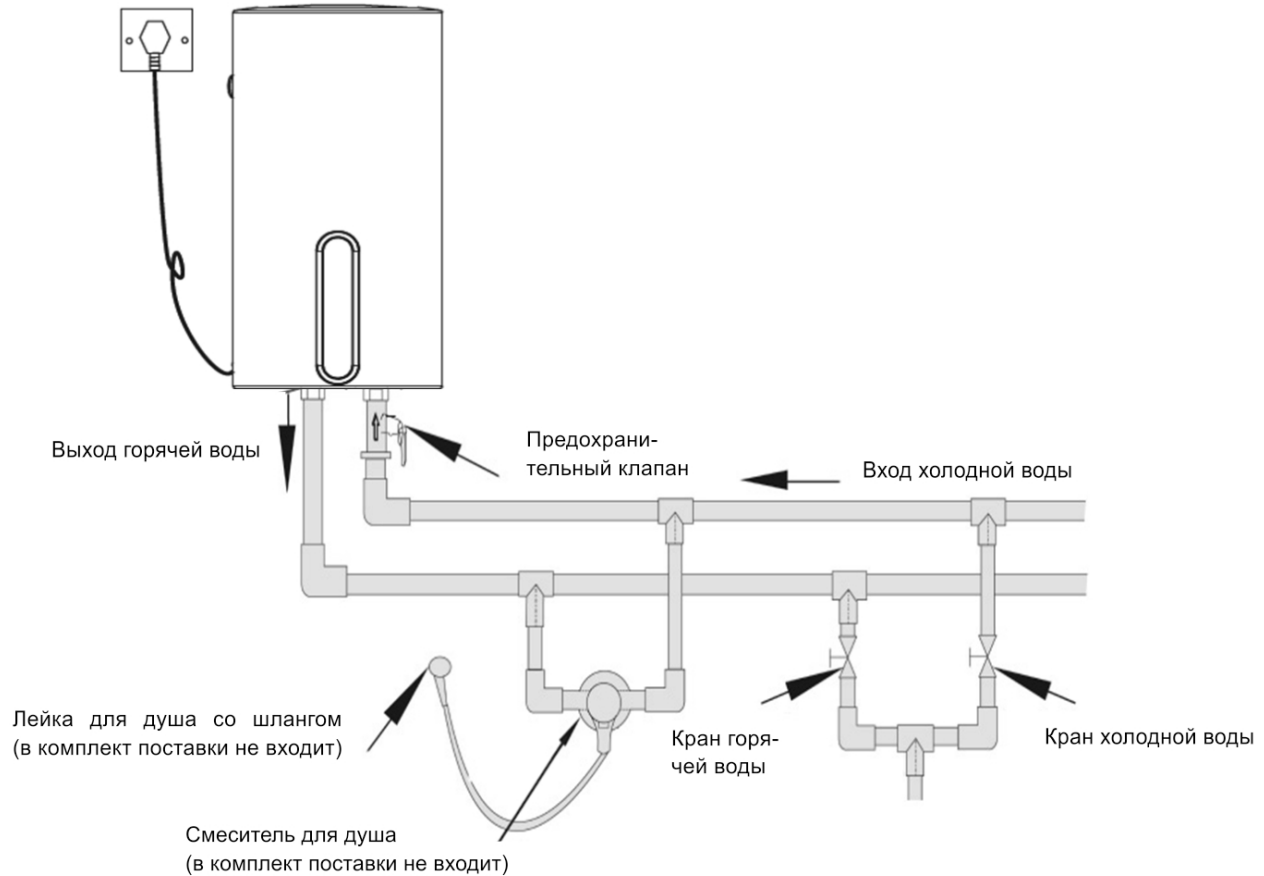

# Инструкция по установке

## Установка предохранительного клапана

В соответствии с направлением стрелки на корпусе предохранительного клапана (стрелка указывает на водонагреватель), установите предохранительный клапан с номинальным давлением 0.80 МПа (резьбовая часть G1/2), который устанавливается на трубе, проводящей воду к ЭВН. Выпускное отверстие должно быть направлено вниз и оставаться открытым для доступа воздуха. При поступлении электричества в ЭВН и нагревании воды, вода в водонакопителе расширяется. Чтобы понизить давление в водонакопителе, небольшое количество воды может вытекает через выпускное отверстие предохранительного клапана при нагреве. Это является нормальным явлением.

Во избежание разбрызгивания, стекающей из выпускного отверстия клапана воды, рекомендуем Вам дополнительно установить водоотвод предохранительного клапана.

Закрепите трубку на выпускном отверстии предохранительного клапана.

Подключенная система слива воды предохранительного клапана должна обеспечивать беспрепятственный слив воды. Закрепите трубку в наклонном положении без перегибов. Убедитесь, что нижнее отверстие трубки свободно и нет никаких препятствий для свободного слива воды.

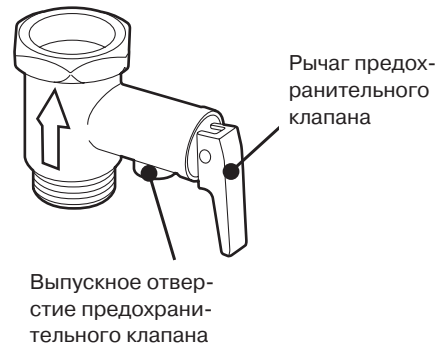

# Инструкция по установке

---

## Монтаж водонагревателя

Монтаж водонагревателя должен быть произведен представителем сервисной компании. Данный водонагреватель предназначен для настенного монтажа. Крепите водонагреватель к стене, которая обладает достаточной прочностью.

Если стена непрочная, ее следует предварительно укрепить. Далее необходимо определить место монтажа водонагревателя, согласно установочным размерам, указанным в таблице с техническими характеристиками. Просверлите в стене ударной дрелью или перфоратором, четыре отверстия диаметром 12 мм и глубиной 65 мм. Установите L-образные анкерные болты (2 шт.) и прямые анкерные болты (2 шт.) в соответствующие отверстия на стене и закрепите их.

Крюк L –образного анкерного болта (устанавливается в верхние отверстия на стене) должен быть направлен вверх.

Установите нижние анкерные болты таким образом, чтобы в дальнейшем можно было зафиксировать нижний кронштейн водонагревателя с помощью шайбы и гайки.

Прислоните водонагреватель к стене и двигайте его вниз, пока верхний кронштейн не зацепится за крюки анкерных болтов, а отверстия нижнего кронштейна водонагревателя не будут совмещены с нижними анкерными болтами. Нажмите на водонагреватель сверху вниз и убедитесь, что он надежно закреплен. Установите шайбы и гайки на нижние анкерные болты. Затяните гайки с помощью гаечного ключа и проверьте надежность крепления водонагревателя.

Установите предохранительный клапан согласно инструкции по установке предохранительного клапана.

Чтобы уменьшить потери тепла установите водонагреватель как можно ближе к месту использования горячей воды. Для проведения технического обслуживания оставьте вокруг нагревателя свободное пространство, достаточное для выполнения работ.

Уделяйте особое внимание уплотнению резьбовых соединений труб, во избежание утечки воды.

---

Индикатор температуры воды показывает реальную температуру воды в водонагревателе.

Когда температура воды достигает заданного значения, то автоматически отключается электропитание. Когда температура воды снижается до определенной температуры, то автоматически включается электропитание и продолжается нагрев.

Периодически проверяйте состояние предохранительного клапана.

Непрерывная утечка воды из выпускного отверстия предохранительного клапана в течение длительного времени, указывает на то, что давление проточной воды выше предельно допустимого давления водонагревателя. Сообщите об этом специалистам Сервисной компании.

Если разница между давлением внутри бака и давлением в магистрали подачи воды достигает 1 бара, клапан открывается в обратном направлении, и происходит отток воды из бака водонагревателя в магистраль подачи воды. Это нормально, клапан исправен и в замене не нуждается.

Минимальное давление воды, при котором клапан начинает пропускать воду в бак, должно быть не меньше 0,5 бара.

## **Внимание!**

1. Для того, чтобы избежать повреждения или поломки ЭВН, не включайте электропитание до того, как ЭВН будет полностью наполнен водой.
2. Для предотвращения ожогов, необходимо проверять температуру воды перед ее использованием.
3. В случае, если расход горячей воды небольшой, установите температуру ЭВН как можно ниже. Это позволит снизить теплопотери и уменьшить негативный эффект от температурной коррозии и накипи, что позволит увеличить срок службы ЭВН.
4. Пожалуйста, не помещайте легковоспламеняющиеся жидкости, такие как бензин рядом с ЭВН. В противном случае велика вероятность возникновения пожароопасных ситуаций.

Никогда не включайте электропитание до полного заполнения резервуара, чтобы избежать перегрева нагревательного элемента и тем самым продлить срок службы водонагревателя.

Откройте кран горячей воды на выходе водонагревателя, а затем откройте запорный вентиль холодной воды, соединенный с водонагревателем, чтобы залить воду. Когда из выпускного патрубка горячей воды польется вода, закройте кран горячей воды и включите электропитание.

В случае обнаружения неисправности:

Отключите водонагреватель от электросети. Отключите подачу холодной воды. При появлении утечки воды из водонагревателя, слейте из него воду, если это возможно сделать без демонтажа системы подвода воды.

Не пытайтесь ремонтировать или демонтировать водонагреватель самостоятельно.

## Дисплей

Если мигает значок °C, водонагреватель находится в режиме нагрева.

Значок показывает настоящую температуру воды.

Значок обозначает режим нагрева “Eco-Aqua”. Если он горит, водонагреватель работает в режиме нагрева “Eco-Aqua”.

Число людей. Значок показывает количество лиц, пользующихся водонагревателем:

1-светится одна фигурка: значок показывает то количество воды, которое необходимо нагреть для одного человека

2-светятся две фигурки: значок показывает то количество воды, которое необходимо нагреть для двух человек

3- светятся три фигурки: значок показывает то количество воды, которое необходимо нагреть для трех человек

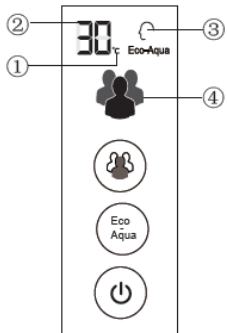

## ПАНЕЛЬ УПРАВЛЕНИЯ

Кнопка  : выбрать количество человек, использующих водонагреватель (1, 2 или 3 человека)

Кнопка  : выбрать режим нагрева “Eco-Aqua”

Кнопка  : включения/выключения

# Режимы работы

## Ввод в эксплуатацию

1. Включите питание, в течение 2 секунд загорится вся индикация на дисплее.

2. Нажмите кнопку , чтобы включить водонагреватель и войти в режим настройки количества потребляемой воды.

## УСТАНОВКА ВРЕМЕНИ

Для того чтобы обеспечить точный период работы в режиме Eco-Aqua при первом включении водонагревателя необходимо установить часы. Если нагреватель находится в состоянии готовности (подключен к сети, дисплей отображает температуру воды внутри водонагревателя), нажмите и удерживайте в течение 3

секунд кнопку , чтобы запустить программу установки времени. Когда начнет мигать цифровой индикатор

"88", нажмите кнопку  "Eco-Aqua" для установки значения часов (информация на дисплее будет отображаться циклически в

пределах от 0 до 23), подождите 6 секунд или нажмите кнопку , чтобы определить время до использования водонагревателя.

После того, как значение часов установлено, цифровой индикатор "88" начнет мигать. Установка минут аналогична установке часов.

После того, как установка времени завершена, дисплей будет отображать температуру воды внутри водонагревателя. После нажатия кнопки  еще раз водонагреватель готов к работе.

## НАСТРОЙКА КОЛИЧЕСТВА ПОТРЕБЛЯЕМОЙ ВОДЫ

1. Нажмите кнопку  для установки количества человек, использующих водонагреватель.





2. В соответствии с выбранным количеством человек, использующих водонагреватель, осуществляется автоматическое завершение нагрева воды.

Примечание: для водонагревателя объемом 50 л количество человек – один или два; тогда как водонагреватель объемом 80л/100л может быть использован для одного, двух или трех человек.

## РЕЖИМ РАБОТЫ ECO-AQUA

Водонагреватель способен анализировать и обрабатывать данные шести интервалов: 0-4, 4-8, 8-12, 12-16, 16-20 и 20-24, в соответствии с использованием водонагревателя в течение одной недели. Затем вода будет нагреваться заранее в соответствии с этими данными.

Нажмите кнопку  для включения в режима Eco-Aqua. Загорится индикатор  Eco-Aqua.

Для выхода из режима Eco-Aqua и перехода в режим настройки количества потребляемой воды нажмите кнопку .

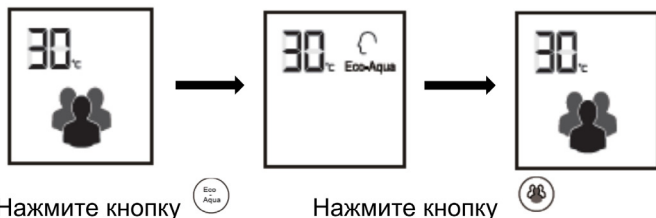

Примечание:

1. Функция нагрева Eco-Aqua может автоматически запоминать режим потребления воды при любом режиме, начиная с первой недели работы. Система способна анализировать и запоминать ваши привычки потребления воды.
2. Так как в начале использования данных о вашем потреблении воды нет, функция Eco-Aqua начнет работать только через семь дней. Предполагается, что пользователь может сам выбрать число лиц, пользующихся водонагревателем.
3. Режим Eco-Aqua подходит для людей с регулярной привычкой потребления воды.
4. Функция Eco-Aqua не запоминает незначительный расход воды (например, необходимый для мытья рук) в целях экономии энергии
5. Вне периодов памяти, водонагреватель поддерживает температуру воды на уровне 50 °С.

ВЫКЛЮЧЕНИЕ

Для того чтобы выключить водонагреватель нажмите кнопку .

Внимание!

1. Для того, чтобы избежать повреждения или поломки ЭВН, не включайте электропитание до того, как ЭВН будет полностью наполнен водой.
2. Для предотвращения ожогов, необходимо проверять температуру воды перед ее использованием.
3. Пожалуйста, не помещайте легковоспламеняющиеся жидкости, такие как бензин рядом с ЭВН. В противном случае велика вероятность возникновения пожароопасных ситуаций.

# Очистка и техническое обслуживание

---

## Предупреждение!

**Ремонт и обслуживание данного водонагревателя должны выполняться только квалифицированными специалистами.**

**Неквалифицированное вмешательство может стать причиной несчастного случая или ущерба имуществу.**

## Очистка наружной поверхности водонагревателя.

Перед очисткой водонагревателя необходимо отключить электропитание.

Протирайте поверхность водонагревателя влажной тряпкой с использованием нейтральных моющих средств.

Не использовать бензин или другие растворители. По окончании очистки вытрите поверхность водонагревателя насухо.

## Внимание:

Не использовать очищающее средство, которое содержит абразивный материал (например: зубная паста), кислотное сырье, химический раствор (например: алкоголь) или политуру, для удаления загрязнения.

## Техническое обслуживание

Чтобы обеспечить высокоэффективную работу водонагревателя необходимо регулярно производить его техническое обслуживание (рекомендовано один раз в два года). В зависимости от качества используемой воды и регулярности использования

водонагревателя необходимо не менее одного раза в два года производить замену магниевого анода. Магниевый анод очищает воду от примесей и продлевает срок службы водонагревателя. Для проведения технического обслуживания свяжитесь с Авторизованным Сервисным центром.

**Внимание:** после проведения технического обслуживания в разделе «Карта Технического обслуживания» настоящей Инструкции по эксплуатации должна быть сделана соответствующая запись сотрудника Авторизованного Сервисного центра.

## Проверка

В процессе использования водонагревателя необходимо не менее одного раза в месяц проверять предохранительный клапан. Метод: нажать маленький рычаг предохранительного клапана на стороне водоподающей трубы. (Будьте осторожными, чтобы не поранить руки.)

Если вода вытекает, то предохранительный клапан нормально работает. Если вода не вытекает, то необходимо связаться с Авторизованным сервисным центром.

Если возникнет необходимость замены предохранительного клапана, то применяйте клапан с аналогичными параметрами и размерами.

Регулярно приглашайте специалистов сервисного центра для проведения обслуживания вашего водонагревателя. Своевременно очищайте накипь с поверхности водонагревателя.



# Очистка и техническое обслуживание

---

## Если водонагреватель длительное время не используется

Если водонагреватель не будет использоваться длительное время, то необходимо выполнить следующее:

1. Закрыть кран на входной трубе водонагревателя.
2. Закрепить конец водоотвода на выпускном отверстии предохранительного клапана. Нажать рычаг предохранительного клапана.
3. Максимально открыть кран для горячей воды водонагревателя. (Обратите внимание на то, чтобы не обжечься горячей водой.) Слить воду из бака водонагревателя.

При вторичном использовании во избежание повреждения водонагревателя рекомендуем перед включением электропитания, сначала открыть кран для горячей воды, выпустить, возможно, существующий воздух из труб. Вблизи открытого клапана запрещается курить, недопустимо наличие открытого пламени.

Одновременно с этим, необходимо внимательно проверить, находятся ли части водонагревателя в хорошем состоянии.

Убедившись, что водяной бак полностью заполнен водой и в местах соединения труб отсутствует утечка — можно подключить водонагреватель к электропитанию.

# Внешний вид водонагревателя

Внешний вид водонагревателя и шаблон монтажных отверстий (для установки на стене)

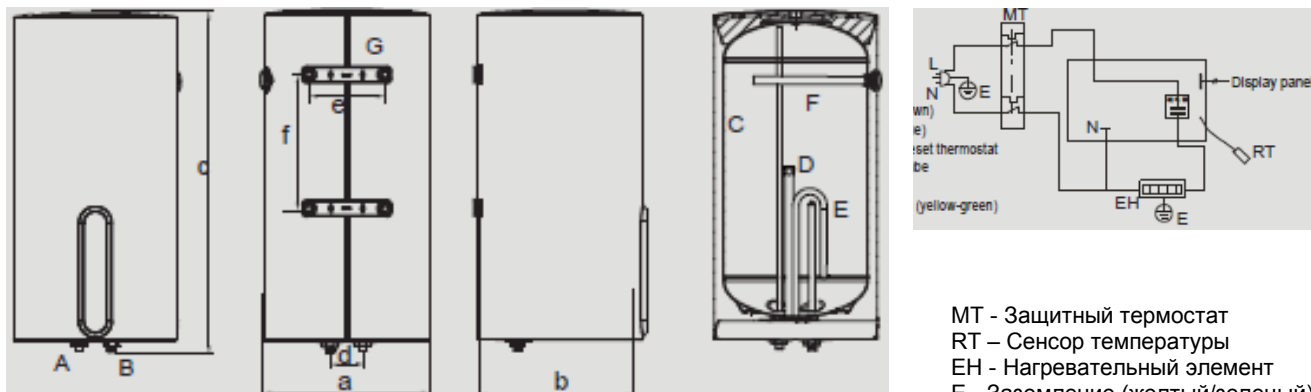

- A — Выход горячей воды
- B — Вход холодной воды
- C — Водяной бак
- D — Направляющая трубка сенсора температуры
- E — Нагревательный элемент
- F — Магнийевый анод
- G — Настенные кронштейны

- MT - Защитный термостат
- RT – Сенсор температуры
- EH - Нагревательный элемент
- E - Заземление (желтый/зеленый)
- L - Фаза (коричневый)
- N - Ноль (синий)

Внешний вид и схема электрической цепи водонагревателя могут быть изменены без предупреждения, без ухудшения потребительских свойств изделия.

# Технические характеристики

Тип	Емкость (L)	Номинальное электропитание	Номинальная мощность (W)	Номинальное давление (MPa)	Номинальная температура $^{\circ}\text{C}$	Уровень водонепроницаемости	a (mm)	b (mm)	c (mm)	d (mm)	e (mm)	f (mm)
ES50V-V1(R)	50	220-240V -50 Hz	2000	0.80	75	IPX4	432	444	629	86	80	237
ES80V-V1(R)	80	220-240 V -50 Hz	2000	0.80	75	IPX4	432	444	889	86	80	350
ES100V-V1(R)	100	220-240V -50 Hz	2000	0.80	75	IPX4	432	444	1059	86	80	435

## Примечание:

1. Предел допустимого отклонения вышеуказанных параметров (размеров и веса):  $\pm 10\%$ .
2. Расположение установочных шаблонов a; b; c; d; e; f указаны на рисунке стр.16.

# Часто задаваемые вопросы

Проблема	Вопросы, которые необходимо выяснить	Решение проблемы
Нет потока воды	Есть ли вода, или в системе водоснабжения слишком низкое давление?	Проверить
	Свободно или нет водовыпускное отверстие, закрыт или открыт вентиль подачи горячей воды?	Проверить и очистить
Вытекающая вода - холодная	Открыт или нет вентиль подачи горячей воды?	Проверить и очистить
	Правильно ли отрегулирована температура воды?	Отрегулируйте в соответствии с инструкциями в Руководстве.
	Времени нагрева достаточно для достижения необходимой температуры?	Отрегулируйте в соответствии с инструкциями в Руководстве.
	Нет ли повреждений системы?	Если подтвердится, что проблема выходит за рамки вопросов , или , пожалуйста, свяжитесь с нашим отделом обслуживания.
Температура ниже, чем установленное значение, или вытекающая вода - горячая	Функции установлены правильно? Установлена слишком низкая температура?	Отрегулируйте в соответствии с инструкциями в Руководстве.
	Слишком высокое давление водопроводной воды?	Настройте более низкую скорость потока в смесительном вентиле
Вытекающий поток не стабилен по интенсивности и температуре	Является ли давление водопроводной воды постоянным или нет?	Используйте после снижения скорости потока в смесительном вентиле или установки постоянного давления воды
Нагреватель не запускается, или дисплей не работает	Прибор подключен к электропитанию?	Проверьте разъем питания
	Нет ли повреждений системы?	Если подтвердится, что проблема выходит за рамки вопроса , пожалуйста, свяжитесь с нашим отделом обслуживания.
Отображен значок E2	Внутренний резервуар заполнен водой?	Выключите питание, заполните внутренний резервуар водой, затем снова включите питание
	Нет ли повреждений системы?	Если подтвердится, что проблема выходит за рамки вопроса , пожалуйста, свяжитесь с нашим отделом обслуживания.
Отображен значок E3	Температура в помещении ниже -20 °C или выше?	Выключите питание. Когда температура окружающей среды будет выше -19 °C, включите питание снова.
	Датчик поврежден или нет?	Если подтвердится, что проблема выходит за рамки вопроса , пожалуйста, свяжитесь с нашим отделом обслуживания.

# Гарантийное и послегарантийное сервисное обслуживание

---

По всем вопросам сервисного обслуживания или приобретения дополнительных принадлежностей просим обращаться к Вашему продавцу, у которого Вы приобрели это изделие, или в один из авторизованных сервисных центров HAIER.

Во избежание лишних неудобств мы предлагаем Вам до начала использования изделия внимательно ознакомиться с Инструкцией по эксплуатации.

Удовлетворение требований потребителя по окончании га-

рантийного срока производится в соответствии с действующим законодательством.

# Упаковочный лист

---

1. Электроводонагреватель (ЭВН) .....	1
2. Предохранительный клапан с водоотводом (набор) .....	1
3. L-образный анкерный болт .....	2
4. Прямой анкерный болт .....	2
5. Инструкция по эксплуатации .....	1
6. Гарантийный талон .....	1

# Карта технического обслуживания

---

Дата	Выполненные работы	Наименование АСЦ	Подпись сотрудника АСЦ	Подпись клиента

**Филиалы Изготовителя** (код филиала Изготовителя указан на Изделии):

- A** "Haier Overseas Electric Co., Ltd.", Китай  
Haier Group, Haier Industrial Park, No 1, Haier Road, Hi-tech Zone, 266101, Qingdao, P.R. China
- B** "Haier Electrical Appliances Corp., LTD., Ltd."  
Haier Group, Haier Industrial Park, No 1, Haier Road, Hi-tech Zone, 266101, Qingdao, P.R. China
- C** "Haier Italy Appliances S.p.A.", Италия  
Via Ceresone 2/B, 35010 Campodoro (PD), Italy
- D** "Haier Appliances (India ) Pvt., Ltd.", Индия  
B-3, Ranjangaon Growth Centre, MIDC Ranjangaon, Tal: Shirur, Dist: Pune, Maharashtra State, India

**Изготовитель:**

HAIER ELECTRICAL APPLIANCES CORP.,LTD  
«Хайер Электрикал Аплиансес Корп. Лтд.»

**Адрес Изготовителя:**

Haier Group,Haier Industrial Park, No 1, Haier Road, Hi-tech Zone, 266101, Qingdao, P.R. China  
Хайер Индастриал Парк, Хайер Род, Хай-теч Зоне, Циндао, 266101, КНР

**Импортер:**

ООО Торговая компания «Хайер Рус»

**Адрес Импортера:**

121099, Москва, Новинский б-р, д. 8, оф. 1601,  
БЦ Лотте Плаза