



**HARPER**

**РУКОВОДСТВО ПО  
ЭКСПЛУАТАЦИИ**



**Внешняя цифровая телевизионная  
антенна ADVB-2420**



Благодарим Вас за выбор продукции Harper. Перед началом использования ознакомьтесь с инструкцией по эксплуатации и сохраните ее на случай возникновения вопросов по обслуживанию устройства.

## МЕРЫ ПРЕДОСТОРОЖНОСТИ.

1. Не разбирайте устройство самостоятельно, это может привести к неисправностям в работе.
2. В случае возникновения неполадок обращайтесь в авторизованный сервисный центр.
3. Не оставляйте устройство без присмотра. Храните вне пределов досягаемости детей и домашних животных. Мелкие детали устройства могут стать причиной удушья.
4. Устройство предназначено для эксплуатации в нормальных климатических условиях. Экстремальные климатические условия (температура ниже  $-45^{\circ}\text{C}$  или выше  $45^{\circ}\text{C}$ , крайне высокий уровень влажности) могут стать причиной неполадок и вывести из строя электронные компоненты устройства.

## ВВЕДЕНИЕ:

Эта антенна специально разработана для приема цифрового телевизионного сигнала. Это лучшее решение для домашнего цифрового телевидения. Устройство

является активной антенной, которая может использоваться с телевизорами или телевизионными приставками. Питание к антенне может подаваться как через коаксиальный кабель, так и с помощью внешнего адаптера питания. Комплект поставки включает в себя все необходимые детали для установки антенны на стене или на опоре. Благодаря покрытиям, защищающим устройство от ультрафиолетового излучения и попадания воды, антенна может устанавливаться как внутри помещений, так и снаружи.

## КОМПЛЕКТ ПОСТАВКИ:

До начала установки проверьте полноту комплекта.

1.  Основная антенна
2.  Приспособления для крепления антенны на стену
3.  Приспособления для крепления антенны на опоре
4.  Адаптер для питания от сети
5.  Адаптер для питания от источника постоянного тока

6.  Коаксиальный кабель

7.  Комплект защиты от попадания воды

### ХАРАКТЕРИСТИКИ ПРОДУКТА:

- Схемотехника открытого монтажа
- Стильный и компактный дизайн
- Защита от минимальных помех
- Встроенный мощный усилитель с низким уровнем шума
- Небольшие размеры устройства позволяют брать его с собой (для использования в походах, прогулках на лодке и т.д.)
- Покрытие, защищающее от попадания ультрафиолетового излучения и воды, обеспечивает длительный срок службы
- Питание может идти как от ТВ-приставки, так и с помощью отдельного адаптера питания, входящего в комплект поставки.
- Специально разработана для различных сигналов цифрового телевидения высокой четкости (DVB-T, ISDB-T, DMB-T/H, ATSC) и цифровых радиосигналов.

### ИНСТРУКЦИЯ ПО ЭКСПЛУАТАЦИИ:

*Примечание. Для лучшего приема проверьте следующие условия.*



1. Антенну следует устанавливать вдали от источников помех, например таких мощных устройств как кондиционер, микроволновая печь и т. д.
2. При использовании внутри помещений необходимо установить антенну возле окна.
3. Устанавливайте антенну как можно выше: при приеме цифрового телевизионного сигнала, наличие препятствий между антенной и передающей вышкой может привести к временной потере сигнала. При установке антенны на как можно большей высоте возможность появления таких препятствий будет минимальна.
4. Для более уверенного приема сигнала, отключите усилитель антенны. Сравните уровень сигнала с включенным усилителем и без. Часто в зонах сильного цифрового ТВ сигнала, усилитель ухудшает качество приема.

## УСТАНОВКА АНТЕННЫ:

Антенна может использоваться как внутри помещений, так и снаружи. С помощью входящих в комплект поставки наборов для установки она может быть закреплена на стене или на опоре (Рис. 1) Используйте набор для установки на опоре, чтобы закрепить на ней антенну.



Рис. 1

Используйте набор для установки на стене, чтобы закрепить на ней антенну. (Рис. 2)

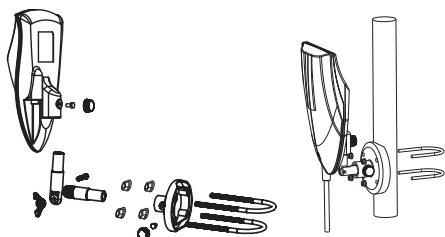

Рис. 2

(Рис. 3) Соедините штекер разъема типа F с гнездом разъема типа F антенны, наденьте

водонепроницаемую насадку на подключенный разъем типа F.

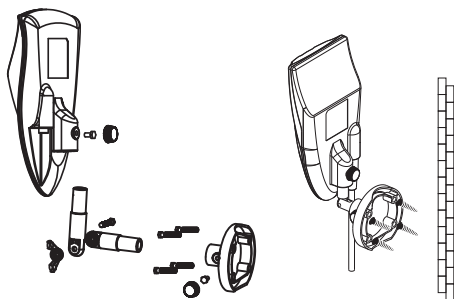

Рис. 3

*Примечание. После окончания установки антенны переместите ее в наилучшее положение для приема сигнала и закрепите ее.*

Вы можете использовать следующие два способа для регулировки положения антенны.

(Рис. 4) С помощью крепежного винта А вы можете регулировать положение антенны по вертикали

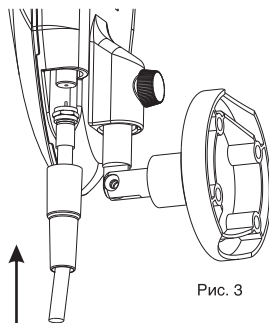

Рис. 4

(Рис. 5) С помощью крепежного винта В вы можете регулировать положение антенны влево и вправо по горизонтали

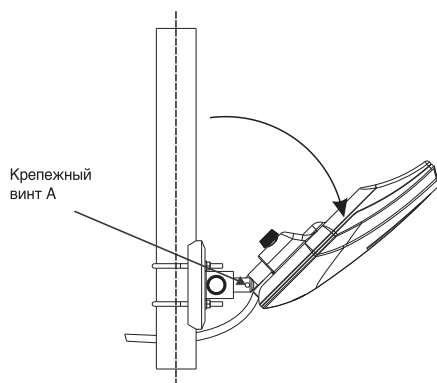

Рис. 5

передает наилучший сигнал, затем закрепите ее.

Шаг 4. Проведите коаксиальный кабель таким образом, чтобы он не доставлял кому-либо неудобств.

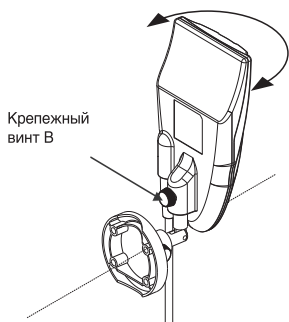

Рис. 6

### Установка 1: Питание от ТВ-приставки (Рис. 6)

Обратите внимание, что при выборе данного типа установки вам необходимо убедиться, что ваша ТВ-приставка допускает питание антенны через коаксиальный кабель с напряжением 5 В постоянного тока с использованием разъемов типа IEC или типа F.

Шаг 1. Подключите коаксиальный кабель к антенне и ТВ-приставке

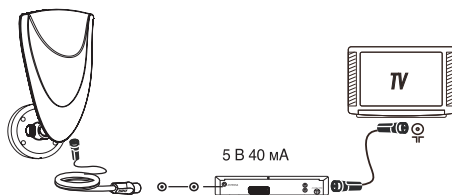
Шаг 2. Подключите ТВ-приставку к телевизору. Убедитесь, что функция питания через коаксиальный кабель на вашей ТВ-приставке включена. (Уточните данный вопрос в руководстве по эксплуатации вашей ТВ-приставки)

Шаг 3. Отрегулируйте наилучшее положение, при котором антенна

### Установка 2: Использование адаптера для питания от сети (Рис. 7)

Шаг 1. Подключите коаксиальный кабель к антенне и к источнику питания (сторона с надписью «антенна»).

Шаг 2. Подключите другой выход источника питания к ТВ-приставке.

Шаг 3. Подключите ТВ-приставку к телевизору.

Шаг 4. Подключите выходной разъем адаптера питания к входному разъему источника питания, затем вставьте адаптер для питания от сети в розетку.

Шаг 5. Отрегулируйте наилучшее положение, при котором антенна передает наилучший сигнал, затем закрепите ее.

Шаг 6. Проведите коаксиальный кабель таким образом, чтобы он не доставлял кому-либо неудобств.



Рис. 7

## ТЕХНИЧЕСКИЕ ХАРАКТЕРИСТИКИ:

- Диапазон радиочастот: VHF: 87,5-230 MHz; UHF: 470-862 MHz
- Диапазон приёма: FM / VHF / UHF
- Усиление сигнала: 28 dB
- Максимальный уровень выходного сигнала: 100 dB
- Источник питания: ТВ-приставка цифрового кабельного телевидения (постоянный ток 5 V 40 mA) или с помощью адаптера питания от сети (постоянный ток 12 V 50 mA)
- Сопротивление: 75 Ом
- Разъем: Разъем типа F
- Коэффициент шума:  $\leq 3$  dB

terrestrial  
**DVB**  
Digital Video  
Broadcasting

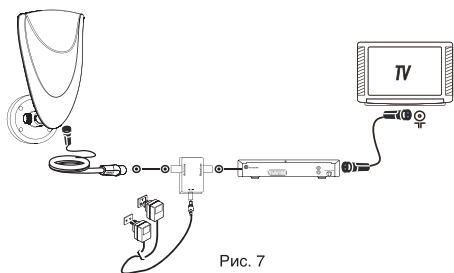
**TNT**  
Cable & Satellite

**HDTV**

**ATSC**

**DVB-T**  
**DTT**  
**TNT**

**ISDB-T**  
DIGITAL TV

*Примечание.*

*В соответствии с постоянным усовершенствованием технических характеристик и дизайна, возможно внесение изменений без предварительного уведомления.*

## ИНФОРМАЦИЯ ОБ УТИЛИЗАЦИИ



Данное устройство разработано и изготовлено из высококачественных материалов и компонентов, которые могут быть переработаны и использованы повторно. Данный символ означает, что электрическое и электронное оборудование после окончания использования должно быть утилизировано отдельно от бытовых отходов.

*Примечание: Данное изделие не содержит драгоценных металлов*



**HARPER**

ПАЙДАЛАНУ БОЙЫНША  
БАСШЫЛЫҚ



**Сыртқы сандық телевизиялық  
антенна ADVB-2420**

Өнімін таңдағаныңыз үшін алғыс айтамыз Harper. Пайдалану алдында нұсқаулықпен танысыңыз пайдалану және оны сақтаңыз туындаған сұрақтар бойынша қызмет көрсету құрылғылар.

## САҚТЫҚ ШАРАЛАРЫ.

1. Құрылғыны бөлшектемеңіз, өз бетінше, бұл әкелуі мүмкін ақаулар.
2. Туындаған жағдайда ақаулықтарды хабарласыңыз өкілетті қызмет көрсету орталығына апарыңыз.
3. Қалдырмаңыз құрылғы қараусыз. Сақтаңыз қолы жетпейтін жерлерде балалар мен үй жануарлары. Ұсақ бөлшектер құрылғылар себебі болуы мүмкін тұншығу.
4. Құрылғы пайдалану үшін қалыпты климаттық жағдайларда. Экстремалды климаттық жағдайлар (температура  $-45^{\circ}\text{C}$  немесе одан жоғары  $45^{\circ}\text{C}$ , өте жоғары ылғалдылық ) себебі болуы мүмкін ақаулар және істен шығаруға электрондық компоненттері құрылғылар.

## КІРІСПЕ:

Бұл антенна үшін арнайы әзірленген қабылдау цифрлық телевизиялық сигнал. Бұл үшін ең үздік шешім үйде сандық теледидар. Құрылғы болып табылады

белсенді антенна, ол пайдаланылуы мүмкін бастап теледидарлармен немесе теледидар қосымшалары. Тамақтану антеннаға жіберіледі берілуі мүмкін арқылы коаксильный кабель көмегімен де, сыртқы адаптерді. Жеткізу жиынтығына кіреді барлық қажетті бөлшектер орнату үшін антенна қабырғаға немесе бағанаға орнатылады. Арқасында қабат, қорғайтын құрылғыны ультракүлгін сәуле және түсу су, антенна орнатылуы мүмкін үй-жайлардың ішінде және сыртында да.

## КОМПЛЕКТ ПОСТАВКИ:

Басталғанға дейін орнату тексеріңіз толық жиынтығы.

1.  Негізгі антенна
2.  Бекіту үшін құралдар антенна қабырғаға
3.  Бекіту үшін құралдар антенна тіректе
4.  Адаптер үшін қорек желісінің
5.  Адаптер үшін қорек көзінен тұрақты ток



6.  Коаксиалды кабель

7.  Комплект қорғау түсуінен су

### СИПАТТАМАЛАР ӨНІМ:

- Схемотехника ашық монтаждау
- Стильді және жинақы дизайн
- Қорғау ең төменгі кедергілер
- Кірістірілген қуатты күшейткіш төмен шу деңгейі
- Ықшамдаулар құрылғылар алуға мүмкіндік береді, оның өзімен бірге (пайдалану үшін жорықтарда, қыдыру қайықта және т. б.)
- Қақпақ, қорғайтын түсуінен ультракүлгін сәуле мен суды қамтамасыз етеді, ұзақ қызмет мерзімі
- Тамақтану баруға ретінде ТВ-тіреуіштер арқылы, және жеке адаптер питания, жинаққа кіретін жеткізу.
- Үшін арнайы әзірленген әр түрлі сигналдарды цифрлық теледидар ажыратымдылығы жоғары (DVB-T, ISDB-T, DMB-T/H, ATSC) және сандық радиосигналдарды.

### ПАЙДАЛАНУ БОЙЫНША НҰСҚАУЛЫҚ:

*Ескерту. Қабылдауды жақсарту үшін тексеріңіз мынадай шарттары.*



1. Антеннаны орнату керек кездерінен алыс кедергілер, мысалы, осындай қуатты құрылғыларды кондиционер ретінде, қысқа толқынды пеш және т. б.
2. Пайдалану кезінде үй-жайлардың ішінде қажет антеннасын орнату терезе маңында.
3. Орнатыңыз антеннасын қалай жоғары: қабылдау кезіндегі цифрлық телевизиялық сигналды болуы, кедергілер арасындағы антенна мен беруші мұнара соғуы мүмкін уақытша сигналдың жоғалуы. Антенна орнату кезінде қалай болады биікте пайда болу мүмкіндігі мұндай кедергілер аз болады.
- 4 Үшін сенімді сигналын қабылдау, өшіріңіз күшейткіш антеннаның. Салыстырыңыз деңгейі сигнал қосылған күшейткіш. Жиі аймақтарда күшті сандық ТВ сигналдың күшейткіш сапасын нашарлатады.

## АНТЕННАНЫ ОРНАТУ:

Антенна ретінде қолданылуы мүмкін үй-жайлардың ішінде және сыртында да. Көмегімен кіретін жеткізілім жиынтығын орнату үшін, ол мүмкін бекітілген қабырғасына немесе тіреуге (Сур. 1) Пайдаланыңыз жинағы орнату үшін тірекке бекіту үшін, онда антеннасын.



Сур. 1

Пайдаланыңыз жинағы орнату үшін қабырғаға бекіту үшін, онда антеннасын. (Сур. 2)

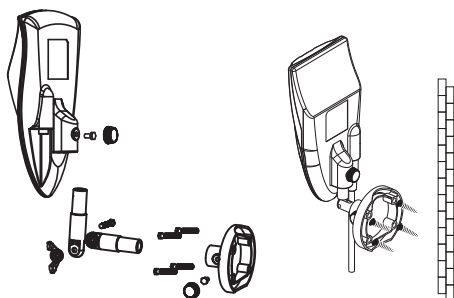

Сур. 2

(Сур. 3) Соедините штекер қосқышы типті F гнездом қосқышы F үлгісіндегі антенналар, киіңіз водонепроницаемую насадку

арналған қосылған ажыратқыш типі F

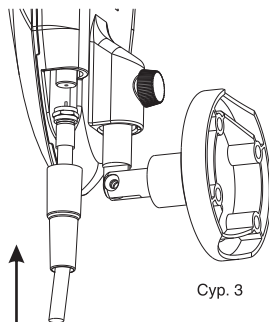

Сур. 3

*Ескерту. Аяқтағаннан кейін, антеннаны орнату жылжытыңыз оны ең жақсы ереже сигналын қабылдау үшін және оны қамтамасыз.*

Сіз пайдалана аласыз келесі екі тәсілі реттеу үшін антеннаның. (Сур. 4) көмегімен крепежного бұранданың А сіз реттеуге антеннаның тігінен

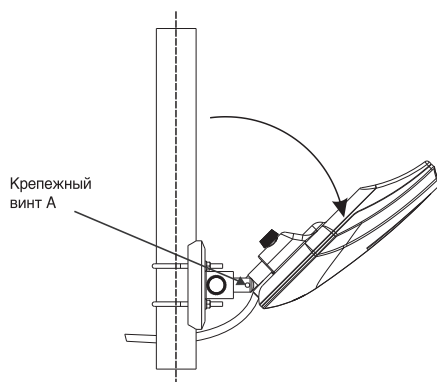

Сур. 4

(Сур. 5) көмегімен крепежно-го бұранданың В сіз реттеуге антеннаның солға және оңға қарай көлденеңінен

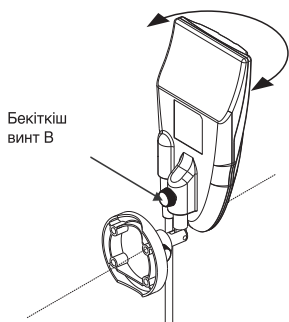

Сур. 5

### Орнату 1: қорек ТВ-қосымша (Сур. 6)

Назар аударыңыз, бұл таңдау кезінде осы үлгідегі орнату қажет екеніне көз жеткізіңіз сіздің ТВ-приставка жол тамақтану антенна арқылы коаксиалды кабель кернеуі 5 V тұрақты ток пайдалана отырып, разъемов үлгідегі IEC типті немесе F.

1-қадам. Қосыңыз коаксиалды кабель антеннаға және ТВ-орында ақш тұр

2-қадам. Қосыңыз ТВ-теледидарға. Функциясы қосулы екенін тексеріңіз тамақтану арқылы коаксиалды кабель сіздің ТВ-құсбелгіні қосылған. (Уточните бұл мәселе пайдалану жөніндегі нұсқаулықта сіздің ТВ-приставки)

3-қадам. Реттеңіз ең жақсы жағдай антенна деп хабарлайды <url> ең жақсы сигнал, содан кейін оны қамтамасыз.

4-қадам. Өткізіңіз коаксиалды кәбіл үшін, осылайша ол тікұшағы жеткізді біреуге қолайсыздық тудырмайды.

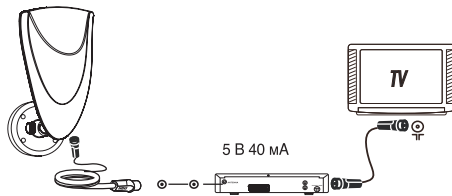

Сур. 6

### Орнату 2: адаптерді Пайдалану үшін қорек желісінің (Сур. 7)

1-қадам. Қосыңыз коаксиалды кабель антеннаға және қуат көзіне (тарап "деген жазуы бар антенна").

2-қадам. Қосыңыз басқа шығу көзінен қоректендіру ТВ-орында ақш тұр.

3-қадам. Қосыңыз ТВ-теледидарға.

4-қадам. Қосыңыз демалыс hdmi адаптерін қоректендіру кіріс ұясына қандай да бір қорек көзінен, содан кейін салыңыз адаптер үшін қорек желісінің розеткасына қосыңыз.

5-қадам. Реттеңіз ең жақсы жағдай антенна деп хабарлайды <url> ең жақсы сигнал, содан кейін оны қамтамасыз.

6-қадам. Өткізіңіз коаксильный кабель осылайша, ол емес тікұшағы

жеткізді біреуге қолайсыздық тудырмайды.

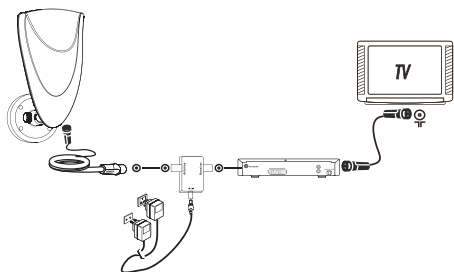

Сур. 7

### ТЕХНИКАЛЫҚ СИПАТТАМАЛАРЫ:

- Диапазоны радио: VHF: 87,5-230 MHz; UHF: 470-862 МГц
- Диапазоны қабылдау: FM / VHF / UHF
- Күшейту сигнал: 28 dB
- Ең жоғары деңгейі шығыс сигналының: 100 dB
- Қорек көзі: ТВ-қосымша цифрлы кабельдік теледидар (тұрақты ток 5 V 40 mA) немесе адаптердің көмегімен қорек желісінің (тұрақты ток 12 V 50 mA)
- Кедергісі: 75 Ом  
Ұясы: Hdmi F үлгісіндегі
- Шу коэффициенті:  $\leq 3$  dB

terrestrial  
**DVB**  
Digital Video  
Broadcasting

**TNT**  
DIGITAL TV

**HDTV**  
DIGITAL TV

**ATSC**

**DVB-T**  
**DTT**  
**TNT**

**ISDB-T**  
DIGITAL TV

*Ескерту.*

*Сәйкес тұрақты жетілдірумен техникалық сипаттамалары мен дизайнын өзгерту енгізуі мүмкін алдын ала ескертусіз.*

### ТУРАЛЫ АҚПАРАТ КӘДЕГЕ ЖАРАТУ



Құрылғыңыз және матадан жасалынған, жоғары сапалы материалдар мен компоненттер болуы мүмкін, қайта өңделген және қайта пайдаланылуы. Бұл нышан білдіреді электрлік және электрондық жабдықтар аяқталғаннан кейін пайдалану тиіс пайдаға тұрмыстық қалдықтардан бөлек.

*Ескертпе: Осы бұйымның құрамында бағалы металдар*



**Производитель:**

Харпер Интернэшнл Трейдин Лимитед  
15Ф, Радио Сити, 505 Хэннесси Роуд,  
Козвэй Бэй, Гонконг, КНР.  
Сделано в КНР.

Товар сертифицирован в соответствии с  
«Законом о защите прав потребителей».

Срок службы изделия – 2 года.

Гарантийный срок – 1 год.

Гарантийное обслуживание осуществляется  
согласно прилагаемому гарантийному  
талону.

Гарантийный талон и руководство по  
эксплуатации являются неотъемлемыми  
частями данного изделия.

Дополнительную информацию о товаре и  
данные авторизованного сервисного центра  
вы можете узнать на сайте [www.harper.ru](http://www.harper.ru)

**Өндіруші:**

Харпер Интернэшнл Трейдин Лимитед  
15Ф, Радио Сити, 505 Хэннесси Роуд,  
Козвэй Бэй, Гонконг, ҚХР

ҚХР жасалған

Тауар «Тұтынушылардың құқығын қорғау  
туралы» Заңға сәйкес сертифицикатталған.

Қызмет көрсету мерзімі – 2 жыл.

Кепілдік мерзімі – 1 жыл.

Кепілді қызмет көрсету кепілдік талонына  
сәйкес жүргізіледі.

Кепілдік талоны мен пайдалану бойынша  
нұсқаулық бұл өнімнің ажырамас бөлігі  
болып табылады.

Тауар туралы қосымша ақпаратты және  
авторландырылған сервис орталықтарының  
деректерін [www.harper.ru](http://www.harper.ru) сайтынан біле  
аласыз.

