

SUPRA

РУКОВОДСТВО ПО ЭКСПЛУАТАЦИИ



ОТПАРИВАТЕЛЬ РУЧНОЙ
SBS-150 / SBS-153

Уважаемый покупатель!

Благодарим Вас за выбор продукции, выпускаемой под торговой маркой SUPRA®. Мы рады предложить Вам изделия, разработанные и изготовленные в соответствии с высокими требованиями к качеству, функциональности и дизайну. Мы уверены, что Вы будете довольны приобретением изделия от нашей фирмы.

Внимательно изучите данное руководство по эксплуатации. Перед началом эксплуатации отпаривателя все положения данного руководства должны быть прочитаны и поняты.

Позаботьтесь о сохранности настоящего Руководства, используйте его в качестве справочного материала при дальнейшем использовании прибора.

ПРИМЕЧАНИЕ:

Все иллюстрации в данном руководстве приведены для наглядности. Реальное изделие может незначительно отличаться от изображения.

ОГЛАВЛЕНИЕ

МЕРЫ ПРЕДОСТОРОЖНОСТИ	3
НАЗНАЧЕНИЕ	5
КОМПЛЕКТАЦИЯ	5
УСТРОЙСТВО ПРИБОРА	5
ЭКСПЛУАТАЦИЯ	5
ЧИСТКА И УХОД	7
УСТРАНЕНИЕ НЕИСПРАВНОСТЕЙ	8
БЕЗОПАСНАЯ УТИЛИЗАЦИЯ	9
ТЕХНИЧЕСКИЕ ХАРАКТЕРИСТИКИ	9
ИНФОРМАЦИЯ О СЕРТИФИКАТЕ СООТВЕТСТВИЯ	10

МЕРЫ ПРЕДОСТОРОЖНОСТИ

Достаньте прибор из упаковки и уберите упаковочные материалы подальше от детей.

Прибор предназначен только для отпаривания одежды, штор и других изделий из натуральных и синтетических тканей в домашних условиях.

Прибор предназначен исключительно для бытового применения. Прибор не предназначен для использования на улице.

Убедитесь в том, что напряжение, указанное на маркировке отпаривателя, соответствует напряжению электросети.

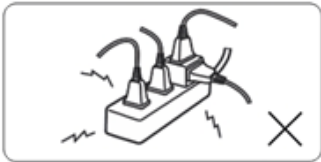

Подключайте отпариватель к индивидуальной розетке с заземлением, рассчитанной на ток не менее 16 А.

При подключении прибора к электросети не рекомендуется использовать удлинитель, однако если это необходимо, убедитесь, что удлинитель рассчитан на ток не менее 16 А.

Любая ошибка при подключении прибора может привести к необратимым поломкам, которые не покрываются гарантией.

Запрещается растягивать, сгибать или наращивать шнур питания, это может привести к его излому.

Перед каждым включением убедитесь, что отпариватель исправен и не имеет повреждений.

Запрещается использовать прибор, если из него вытекает вода, он падал или имеет признаки повреждений.

Запрещается использовать неисправный прибор, в том числе с поврежденным сетевым шнуром или вилок. Если прибор неисправен, в т.ч. поврежден сетевой шнур, за ремонтом обращайтесь в авторизованный сервисный центр производителя.

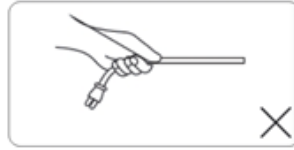

При отключении прибора от электросети не тяните за шнур или сам прибор, а беритесь за вилку питания.



Беритесь за шнур и вилку питания только сухими руками.

Во избежание поражения электрическим током запрещается использовать прибор в помещениях с высокой влажностью (например, в ванной) или работать с прибором мокрыми руками. Запрещается погружать отпариватель в воду или разбрызгивать воду на прибор.

Выбирайте место для эксплуатации отпаривателя на расстоянии не менее 30 см от стен и мебели, в противном случае работа отпаривателя может привести к их деформации или обесцвечиванию.

Во время работы прибора шнур питания должен быть полностью размотан.

Следите, чтобы во время работы пар мог выходить свободно.

Ставьте отпариватель на ровную устойчивую поверхность.

Бережно обращайтесь с отпаривателем, не ударяйте, не роняйте и не бросайте его.



Во время работы прибор вырабатывает горячий пар, который может привести к ожогам. Будьте

РУКОВОДСТВО ПО ЭКСПЛУАТАЦИИ

осторожны во время работы, не прикасайтесь к нагревающимся частям отпаривателя и насадкам и не допускайте контакта рук или других частей тела с горячим паром или горячей водой.

Избегайте любого контакта работающего прибора с кожей, волосами, лицом, глазами.

При использовании прибора будьте особенно внимательны, если рядом находятся дети.

Запрещается оставлять работающий прибор без присмотра.

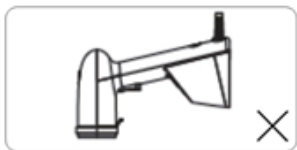

Не кладите прибор отверстиями для отпаривания вниз, т.к. в этом случае вода не будет поступать на нагревательный элемент, может вытечь, что может привести к поражению электрическим током.

Запрещается использовать аксессуары, не рекомендованные производителем. Использование не рекомендованных производителем дополнительных аксессуаров для отпаривателя может привести к возникновению пожара, поражению электрическим током или к получению телесных повреждений.



Запрещается вставлять иголки и другие предметы в отверстия для выпуска пара.

ЗАПРЕЩАЕТСЯ ОТПАРИВАТЬ ОДЕЖДУ НА ЧЕЛОВЕКЕ.

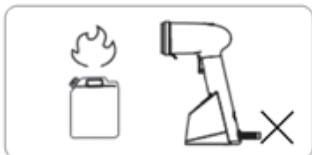

Запрещается направлять отпариватель на источ-

ники огня, воды, электрические приборы или электрические розетки, воспламеняющиеся вещества.



Запрещается добавлять в воду духи, уксус, крахмал, средства от накипи, средства для глажки и другие вещества.

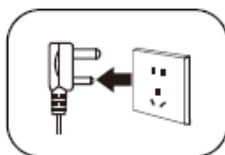

При необходимости долить воду в резервуар обязательно сначала отключите прибор от электросети.



Запрещается разрызгивать на прибор воду или мыть его под краном. Запрещается погружать отпариватель в воду.

Для заливки воды в резервуар используйте мерный стаканчик. Не наливайте слишком много воды.

Запрещается разбирать, изменять или пытаться чинить прибор самостоятельно.

За ремонт обращайтесь в авторизованные сервисные центры производителя. Неквалифицированный ремонт снимает прибор с гарантийного обслуживания и может привести к опасным ситуациям.

Регулярно проводите чистку прибора, протирая его поверхности слегка влажной тканью. Запрещается использовать спирт, бензин и другие агрессивные вещества для очистки прибора. Регулярно очищайте резервуар прибора от накипи.

Храните прибор в недоступном для детей месте.

Не позволяйте детям использовать отпариватель без вашего присмотра. Не разрешайте детям играть с прибором.

При возникновении каких-либо странностей и неисправностей в работе прибора немедленно отключите его от электросети.

Данный прибор не предназначен для использования людьми с ограниченными физическими, сенсорными или умственными возможностями (включая детей), а также людьми, не имеющими достаточных знаний и опыта работы с электронными приборами, если за ними не присматривают лица, ответственные за их безопасность.

Производитель не несет ответственность за повреждения или ущерб, которые возникли вследствие неправильного обращения с отпаривателем.

НАЗНАЧЕНИЕ

Отпариватель предназначен для разглаживания изделий из шелка, шерсти, синтетических, хлопковых и смешанных тканей. При нажатии на кнопку подачи пара отпариватель производит горячий пар, который позволяет также дезинфицировать ткани. Поскольку глажка одежды производится без использования гладильной доски, становится намного легче разгладить труднодоступные участки одежды.

По своей функциональности он не только не уступает, но и во многом превосходит обычные утюги, а благодаря малому размеру, отпариватель удобно брать с собой в путешествия.

КОМПЛЕКТАЦИЯ

Откройте упаковку и убедитесь, что все комплектующие имеются в наличии:

- отпариватель;
- мерный стаканчик;
- руководство по эксплуатации с гарантийным талоном

УСТРОЙСТВО ПРИБОРА

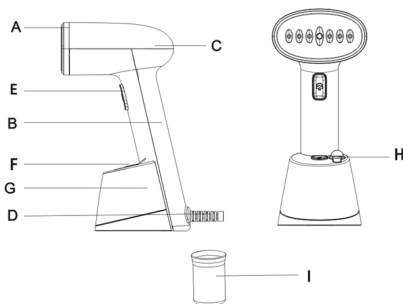

- A. Отверстия для выпуска пара
- B. Ручка
- C. Световой индикатор
- D. Шнур питания в защитной оболочке
- E. Кнопка подачи пара
- F. Кнопка снятия резервуара для воды
- G. Съёмный резервуар для воды
- H. Крышка резервуара для воды
- I. Мерный стаканчик

ЭКСПЛУАТАЦИЯ

Перед первым использованием

Данная модель позволяет отпаривать изделия из шелка, нейлона, ацетата, вискозы, полиэстера. Отпариватель также может применяться для шерсти, хлопка и льна, но в этом случае потребуется больше времени.

Перед началом эксплуатации снимите наклейки, кроме наклейки с серийным номером.

Все изделия тестируются перед отгрузкой с фабрики, поэтому внутри резервуара может быть несколько капель воды.

Залейте в резервуар воду (см. раздел «Наполнение водой»), подключите вилку питания к электросети и через несколько секунд включите прибор кнопкой на корпусе примерно на 20 секунд. При первом включении не направляйте пар на одежду, а про-

сто убедитесь в том, что он чистый и не содержит примесей.

Наполнение водой



1. Отсоедините резервуар для воды от корпуса прибора, нажав на соответствующую кнопку.

2. Откройте крышку резервуара и залейте в резервуар водопроводную воду не выше максимальной отметки.

ВНИМАНИЕ:

Перед началом работы прибора резервуар следует наполнить минимум на треть.

3. Плотно закройте крышку резервуара и установите резервуар обратно на корпус.

ВНИМАНИЕ:

Перед заливкой воды всегда отключайте отпариватель от электросети, в противном случае возможно поражение электрическим током.

Наливайте воду с помощью мерного стаканчика, не заливайте воду в резервуар прямо из-под крана.

Для наполнения резервуара можно использовать обычную водопроводную воду.

Если водопроводная вода в вашем районе жесткая, рекомендуется смешать ее с дистиллированной водой, в противном случае в отверстиях для выпуска пара может скопиться известковый налет и заблокировать их.

Если водопроводная вода слишком жесткая, рекомендуется использовать смесь водопроводной и дистиллированной воды в соотношении 1:1. Во избежание деформации корпуса прибора запрещается наливать в него горячую воду.

Порядок работы



1. Повесьте одежду на вешалку. Убедитесь, что в карманах ничего нет.

ВНИМАНИЕ:

Запрещается удалять складки на одежде с помощью отпаривателя, если она надетая на человека!



2. Полностью размотайте шнур питания и отключите вилку питания прибора к электрической розетке. Подождите несколько секунд, чтобы отпариватель разогрелся.

3. Нажмите и удерживайте кнопку подачи пара и приступайте к отпариванию.

Начинайте отпаривание с наиболее нежных тканей: акрила, нейлона и другой синтетики, а также шелка, - пока пар не стал слишком горячим и не может повредить такие ткани. При отпаривании шелка и других деликатных тканей не направляйте пар прямо на ткань, накрывайте ее куском другой материи.

Во время отпаривания перемещайте отпариватель сверху вниз, чтобы разгладить мятую ткань горячим паром.



Не рекомендуется отпаривать одежду в тех местах, где имеются металлические детали, например пуговицы и молнии, т.к. они могут обесцветиться.

4. Прибор предназначен для вертикального отпаривания одежды, висящей на вешалке, или висящих штор. Не рекомендуется использовать отпариватель горизонтально.

Во время отпаривания перемещайте отпариватель сверху вниз, чтобы разгладить мятую ткань горячим паром. При разглаживании штор другой рукой слегка натягивайте ткань. Рекомендуется сохранять расстояние между отпаривателем и тканью примерно 5 см.

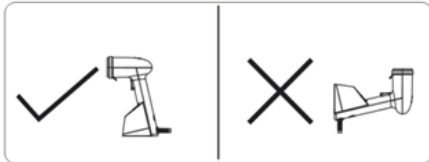

Вы можете поставить включенный прибор вертикально на подставку, но ни в коем случае не кладите его иначе.

5. Если во время отпаривания в резервуаре закончится вода, прибор начнет громко шуметь, а подача пара прекратится. Отпустите кнопку подачи пара и отсоедините вилку питания от розетки, затем снова наполните резервуар.

6. По окончании отпаривания отпустите кнопку подачи пара отсоедините вилку питания от розетки.

7. Подождите, пока отпариватель остынет, слейте оставшуюся воду из резервуара, дайте прибору полностью высохнуть и уберите его на хранение.

Не убирайте разглаженную одежду сразу в шкаф, подождите, когда она остынет.

Стерилизация

Горячий пар способен глубоко проникать в ткань, уничтожая бактерии и другие микроорганизмы. Для большего эффекта вы можете простерилизовать ткань с обеих сторон.

Таким образом, вы можете простерилизовать мягкую мебель, ковры и диванные подушки. Перед началом стерилизации попробуйте сначала на небольшом участке, чтобы убедиться, что материал устойчив к отпариванию.

ЧИСТКА И УХОД

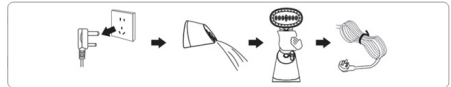

Производите чистку прибора сразу после каждого отпаривания.

Перед чисткой обязательно отключите прибор от электросети и дайте ему полностью остыть в течение примерно часа.

Откройте крышку и слейте оставшуюся воду из резервуара, перед тем как убрать прибор на хранение.

Протрите поверхности прибора слегка влажной тканью.

Храните прибор в чистом сухом прохладном месте с хорошей вентиляцией вдали от воспламеняющихся или взрывоопасных материалов. На время хранения можно намотать шнур питания на ручку прибора.

УСТРАНЕНИЕ НЕИСПРАВНОСТЕЙ

При возникновении неисправности попробуйте самостоятельно устранить ее, воспользовавшись рекомендациями из таблицы ниже. Если неисправность не устраняется, не пытайтесь самостоятельно разбить и ремонтировать отпариватель, обратитесь в авторизованный сервисный центр производителя.

Неисправность	Причины	Способы устранения
Отпариватель не работает, индикатор питания не загорается.	<ol style="list-style-type: none">1. Отсутствует питание.2. Прибор выключен.3. Перегорел предохранитель, или произошла другая поломка устройства.	<ol style="list-style-type: none">1. Убедитесь, что отпариватель подключен к исправной розетке и контакт в ней плотный.2. Включите прибор кнопкой на корпусе.3. Обратитесь в сервисный центр.
Индикатор питания загорается, но не образует пар.	<ol style="list-style-type: none">1. Нет или недостаточно воды в резервуаре.2. Не нажата кнопка подачи пара.3. Вышли из строя компоненты прибора	<ol style="list-style-type: none">1. Налейте воду в резервуар.2. Сильнее нажмите кнопку подачи пара.3. Обратитесь в сервисный центр.
Резервуар для воды деформирован.	В воду были добавлены дополнительные химические вещества, или в резервуар была залита горячая вода.	Необходим ремонт.
Вода вытекает из резервуара.	<ol style="list-style-type: none">1. Воды слишком много.2. Крышка резервуара не закрыта плотно.3. Отпариватель не в вертикальном положении.	<ol style="list-style-type: none">1. Не наливайте воду выше максимальной отметки.2. Плотно закрывайте крышку.3. Удерживайте отпариватель в вертикальном положении.
Отпариватель сильно шумит.	<ol style="list-style-type: none">1. Умеренный шум не является неисправностью.2. Заканчивается вода в резервуаре.3. Резервуар для воды деформирован.	<ol style="list-style-type: none">1. Не является неисправностью.2. Долейте воды в резервуар.3. Необходим ремонт прибора.
Отпариватель не устраняет складки.	Ткань не натянута.	Одной рукой держите отпариватель, а другой натягивайте ткань.

БЕЗОПАСНАЯ УТИЛИЗАЦИЯ



Ваше устройство спроектировано и изготовлено из высококачественных материалов и компонентов, которые можно утилизировать и использовать повторно.

Если товар имеет символ с зачеркнутым мусорным ящиком на колесах, это означает, что товар соответствует Европейской директиве 2002/96/ЕС.

Ознакомьтесь с местной системой раздельного сбора электрических и электронных товаров. Соблюдайте местные правила.

Утилизируйте старые устройства отдельно от бытовых отходов. Правильная утилизация вашего товара позволит предотвратить возможные отрицательные последствия для окружающей среды и человеческого здоровья.

ТЕХНИЧЕСКИЕ ХАРАКТЕРИСТИКИ

Напряжение сети: ~220-240 В, 50 Гц

Мощность: 1200 Вт

Производительность парообразования: 21 ± 4 г/мин

Постоянная температура пара: 98°C

Максимальная температура пара: до 100°C

Объем резервуара для воды: 230 мл

В соответствии с проводимой политикой постоянного совершенствования технических характеристик и дизайна, возможно внесение изменений без предварительного уведомления.



на упаковке изделия.

Дата производства указана на упаковке или изделии.

ИНФОРМАЦИЯ О СЕРТИФИКАТЕ СООТВЕТСТВИЯ

Товар сертифицирован.

Товар соответствует требованиям нормативных документов:

ТР ТС 004/2011 «О безопасности низковольтного оборудования»;

ТР ТС 020/2011 «Электромагнитная совместимость технических средств».

При отсутствии копии нового сертификата в коробке спрашивайте копию у продавца.

Полную информацию о сертификате соответствия вы можете получить у продавца или на сайте

www.Supra.ru.

EAC

Manufacturer: MULTIGOODS PRODUCTION LIMITED
15/F BOC GROUP LIFE ASSURANCE TOWER 136 DES
VOEUX RD CENTRAL HONG KONG. Made in China.

Изготовитель: МУЛЬТИГУДЗ ПРОДАКШН ЛИМИТЕД
адрес: КНР, Гонконг, Сентрал, Дэ Ву роуд 136, БОК
Груп Лайф Эшуаранс Тауэр, 15/Ф. Сделано в Китае.

Импортер/организация, уполномоченная на
принятие претензий на территории России:
ООО «СЕРВИС-ВИП». 144009, Московская область,
г. Электросталь, ул. Корнеева, д. 6Б, оф. 203

* Данные могут быть изменены в связи со сменой
изготовителя, продавца, производственного
филиала, импортера в РФ. В случае изменения
данных актуальная информация указывается
на дополнительной наклейке, размещенной

Срок службы изделия – 3 года.

Гарантийный срок – 1 год.

Гарантийное обслуживание осуществляется
согласно прилагаемому гарантийному талону.

Гарантийный талон и инструкция по эксплуатации
являются неотъемлемыми частями данного
изделия.

Гарантийный талон

Условия гарантии

1. Срок гарантии составляет 12 месяцев.
2. Все поля в гарантийном талоне (дата продажи, печать и подпись продавца, информация о продавце, подпись покупателя) должны быть заполнены.
Ремонт производится в стационарной мастерской Авторизованного сервисного центра при предъявлении полностью и правильно заполненного гарантийного талона.
3. Не подлежат гарантийному обслуживанию изделия с дефектами, возникшими вследствие:
 - неправильной транспортировки, установки или подключения изделия;
 - механических, тепловых и иных повреждений, возникших по причине неправильной эксплуатации с нарушением правил, изложенных в руководстве по эксплуатации, небрежного обращения или несчастного случая;
 - действия третьих лиц или непреодолимой силы (стихия, пожар, молния и т.д.);
 - попадания внутрь посторонних предметов, жидкостей, насекомых;
 - сильного загрязнения и запыления;
 - повреждений животными;
 - ремонта или внесения не санкционированных изготовителем конструктивных или схемотехнических изменений, как самостоятельно, так и неуполномоченными лицами;
 - отклонений параметров электрических сетей от Государственных Технических Стандартов (ГОСТов);
 - воздействия вредоносных программ;
 - некорректного обновления программного обеспечения как самим пользователем, так и неуполномоченными лицами;
 - использования изделия не по назначению, в промышленных или коммерческих целях.
4. Гарантия не включает в себя подключение, настройку, установку, монтаж и демонтаж оборудования, техническое и профилактическое обслуживание, замену расходных элементов (карт памяти, элементов питания, фильтров и пр.).
5. Изготовитель не несёт ответственности за пропажу и искажение данных на съёмных носителях информации, используемых в изделии.
6. Замену изделия или возврат денег региональные Авторизованные сервисные центры не производят.

Изготовитель гарантирует бесплатное устранение технических неисправностей товара в течение гарантийного срока эксплуатации в случае соблюдения Покупателем вышеперечисленных правил и условий гарантийного обслуживания.

Напоминаем, что для обеспечения длительной качественной работы изделия необходимо своевременное техническое и профилактическое обслуживание согласно Руководству по эксплуатации.

Изделие: ОТПАРИВАТЕЛЬ РУЧНОЙ

Модель: SUPRA SBS-150\153

Версия: V1Y02

Дата: _____

S/N:

Изделие проверено, укомплектовано согласно инструкции, механических повреждений не имеет. Претензий нет. С условиями гарантии обслуживания согласен.

Подпись покупателя: _____

Подпись продавца: _____

Информация о фирме-продавце: _____

SUPRA

SUPRA.RU