

NZ64F3NM1AB

Индукционная варочная панель

Руководство пользователя

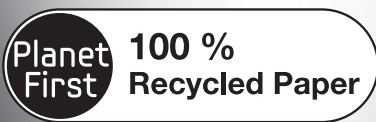

Данное руководство напечатано на полностью перерабатываемой бумаге.

представьте **ВОЗМОЖНОСТИ** РУССКИЙ

Благодарим вас за покупку этого устройства.
Чтобы обслуживание было более полным,
зарегистрируйте свое устройство на веб-сайте

www.samsung.com/register



Как пользоваться руководством

Перед использованием устройства внимательно изучите данное руководство, в частности — информацию о безопасности, приведенную в следующем разделе. Сохраните данное руководство для получения справочных сведений в будущем. В случае передачи прав пользования устройством другому лицу обязательно дайте данное руководство новому владельцу.

ВАЖНЫЕ ЗНАКИ БЕЗОПАСНОСТИ И МЕРЫ ПРЕДОСТОРОЖНОСТИ

В этом руководстве используются следующие символы:

 ПРЕДУПРЕЖДЕНИЕ	Неосторожное обращение может привести к тяжелым травмам или летальному исходу.
 ВНИМАНИЕ	Неосторожное обращение может привести к травмам или порче имущества.
 ВНИМАНИЕ	Во избежание возникновения пожара, взрыва, поражения электрическим током или получения травмы при использовании данного устройства соблюдайте следующие меры предосторожности.
	Запрещено выполнять эти действия.
	Не разбирать.
	Не прикасаться.
	Строго следуйте инструкции
	Отключите шнур питания от розетки.
	Чтобы избежать поражения электрическим током, убедитесь, что устройство заземлено.
	Обратитесь за помощью в сервисный центр
	Примечание
	Важная информация

Инструкции по безопасности

Нормы безопасности устройства соответствуют всем принятым техническим стандартам и стандартам безопасности. Однако наша задача как изготовителей познакомить вас со следующими правилами безопасности.



ПРЕДУПРЕЖДЕНИЕ

ПРАВИЛА ЭЛЕКТРОБЕЗОПАСНОСТИ

Убедитесь, что устройство правильно установлено и заземлено квалифицированным специалистом.

Обслуживание устройства должно выполняться только квалифицированными специалистами. Ремонтные работы, выполненные неквалифицированными лицами, могут привести к травме или серьезной поломке. Если устройство необходимо отремонтировать, обратитесь в сервисный центр. Несоблюдение данных инструкций может привести к повреждению устройства или лишению гарантийного обслуживания.

Встраиваемую технику можно использовать по назначению только после установки в секциях, отвечающих соответствующим стандартам. Это обеспечит надежную защиту от контакта с электрическими частями в соответствии с требованиями основных стандартов по безопасности.

В случае неисправности или поломки устройства, появления трещин или разломов выполните следующие действия.

- Выключите все варочные зоны.
- Отключите устройство от источника питания.
- Обратитесь в местный сервисный центр.



ПРЕДУПРЕЖДЕНИЕ

ПРАВИЛА БЕЗОПАСНОСТИ ДЛЯ ДЕТЕЙ

Данное устройство не предназначено для использования детьми или инвалидами без надлежащего присмотра ответственным взрослым лицом.

Следует проследить, чтобы дети не играли с устройством.

Варочные зоны нагреваются при приготовлении пищи.

Не позволяйте маленьким детям находиться вблизи устройства.

ВНИМАНИЕ! Варочная панель и ее детали во время использования могут сильно нагреваться.

Будьте осторожны и не касайтесь нагретых деталей варочной поверхности.

Дети до 8 лет не должны находиться рядом с оборудованием без присмотра старших.

Дети от 8 лет и старше, инвалиды, а также лица с ограниченными умственными способностями могут пользоваться данным оборудованием только в присутствии старших или после соответствующего инструктажа по технике безопасности.

Не допускайте, чтобы дети играли с оборудованием.

Чистка и обслуживание оборудования детьми без присмотра старших не допускается.

ПРАВИЛА БЕЗОПАСНОСТИ ПРЕДУПРЕЖДЕНИЕ **ПРИ ИСПОЛЬЗОВАНИИ ОБОРУДОВАНИЯ**

Данное оборудование предназначено только для приготовления пищи в домашних условиях. Оно не предназначено для использования в коммерческих или промышленных целях.

Не используйте варочную панель для обогрева помещения.

Соблюдайте осторожность при подключении электрических приборов к розеткам, расположенным рядом с устройством. Шнур питания не должен соприкасаться с верхней частью варочной панели.

Нагревшиеся жир и масло могут быстро возгореться.

Никогда не оставляйте оборудование без присмотра во время приготовления пищи в масле или жире, например при жарке картофеля. Выключайте варочные зоны после использования.

Панель управления всегда должна быть чистой и сухой.

Не помещайте воспламеняющиеся предметы на варочную панель. Это может вызвать пожар.

Не используйте варочную панель для разогрева алюминиевой фольги, продуктов, обернутых алюминиевой фольгой, или замороженных продуктов в алюминиевой посуде.

При неаккуратном использовании устройства существует риск получения ожогов. Кабели электроприборов не должны соприкасаться с нагретой панелью или посудой, размещенной на варочной панели.

Не используйте варочную панель для сушки белья.

Не храните огнеопасные материалы, например аэрозоли или чистящие средства, в ящиках или шкафу под варочной панелью.

ВНИМАНИЕ. Пользователи с кардиостимуляторами и активными сердечными имплантатами должны держаться на расстоянии минимум 30 см от включенных варочных зон. Если у вас есть сомнения по этому поводу, проконсультируйтесь с производителем вашего устройства или врачом.

ВНИМАНИЕ! Оставленная без присмотра варочная панель с жиром или маслом на ее поверхности может быть пожароопасной. Никогда не тушите огонь водой, выключите оборудование из сети, а затем тушите огонь, например, с помощью крышки от плиты или скатерти.

ВНИМАНИЕ! Во избежание пожара, не держите на варочной поверхности никакие предметы



ПРЕДУПРЕЖДЕНИЕ

МЕРЫ БЕЗОПАСНОСТИ ПРИ ЧИСТКЕ

Всегда выключайте от электросети варочную поверхность перед чисткой.

В целях безопасности не очищайте варочную поверхность паром или струей высокого давления.

Очищайте поверхность следуя инструкциям по очистке, приведенным в данном руководстве.

Чистка паром не рекомендуется.

Не используйте для чистки абразивные средства, чтобы не повредить поверхность, поскольку на стеклянной поверхности могут появиться царапины или трещины.



ПРЕДУПРЕЖДЕНИЕ

МЕРЫ ПРЕДОСТОРОЖНОСТИ ПРИ УСТАНОВКЕ

- ★ Это устройство должно устанавливаться квалифицированным техническим специалистом по варочным панелям, прошедшим надлежащее обучение у производителя. См. раздел «Установка варочной панели».

Подключите шнур питания к отдельной розетке, находящейся на стене или выше, и используйте эту розетку только для данного устройства. Шнур питания должен быть надежно вставлен в розетку. Не используйте удлинительные шнуры.

– Применение удлинителей или подключение в одну розетку с данным устройством других потребителей через разветвители может привести к удару электротоком или возгоранию.

– Не используйте электротрансформаторы — это может привести к поражению электрическим током или возгоранию. Оборудование должно устанавливаться квалифицированным техническим специалистом или обслуживающей организацией.

– Невыполнение этого требования может привести к проблеме в работе устройства, получению травм, возгоранию, взрыву или поражению электрическим током.

После установки ничего не должно препятствовать отключению устройства от источника питания. Для удобства отключения необходимо обеспечить беспрепятственный доступ к сетевой вилке или встроить выключатель в стационарную проводку в соответствии с правилами прокладки проводки.

(только встраиваемые модели.)

-
-  Не устанавливайте изделие около источников тепла и легко-воспламеняющихся материалов, во влажных, пыльных и замасленных местах, в зоне действия солнечных лучей и в местах, подверженных действию воды (дождя).

Не устанавливайте изделие в местах с риском утечки газа

- Это может привести к поражению электротоком или пожару

Данное устройство не предназначено для установки в автомобилях, жилых автоприцепах другой автотехнике.

-
-  Устройство должно быть заземлено надлежащим образом. Не подключайте заземление устройства к газовым трубам, пластиковым водопроводным трубам и телефонным линиям.
- Это может привести к нарушениям в работе устройства, возгоранию, взрыву или поражению электрическим током.
- Не включайте шнур питания в незаземленную розетку. Прежде чем включать шнур питания в розетку, убедитесь, что он соответствует местным и региональным требованиям.

МЕРЫ ПРЕДОСТОРОЖНОСТИ ПРИ УСТАНОВКЕ

-  Данное устройство необходимо расположить так, чтобы после установки оставался свободный доступ к шнуру питания.

Данное устройство необходимо расположить так, чтобы после установки оставался свободный доступ к шнуру питания.

– Невыполнение этого требования может привести к поражению электрическим током или возгоранию вследствие утечки тока.

Устанавливайте устройство на твердой ровной поверхности, способной выдержать вес устройства.

– Невыполнение этого требования может привести к появлению нежелательной вибрации и шума и возникновению проблем с устройством. Устанавливайте устройство на расстоянии от стен.

– Невыполнение этого требования может привести к возгоранию из-за перегрева.

Над панелью должно оставаться свободное пространство.

ДРУГИЕ МЕРЫ ЭЛЕКТРОБЕЗОПАСНОСТИ

ПРЕДУПРЕЖДЕНИЕ

- ★ Регулярно удаляйте воду, пыль и посторонние вещества со штепсельной вилки и контактов сухой тканью.
 - Выньте вилку шнура из розетки и протрите его сухой тканью.
 - Невыполнение этого требования может привести к поражению электрическим током или возгоранию.

- ★ Подключайте вилку шнура питания в настенную розетку так, чтобы шнур питания шел от розетки вниз.
 - Если подключить шнур питания в розетку наоборот, это может привести к повреждению электрических проводов в шнуре, поражению электрическим током или возгоранию

- ☐ Шнур питания должен быть надежно воткнут в розетку. Не пользуйтесь поврежденными шнурами питания и штепсельными вилками.
 - Несоблюдение этих правил может привести к пожару или поражению электрическим током.
- Не тяните за шнур питания и не изгибайте его слишком сильно.
Не перекручивайте и не перевязывайте шнур питания.
Не вешайте шнур питания на металлические предметы, не ставьте на него тяжелые предметы, не пропускайте шнур питания между объектами и не укладывайте его в пространство за устройством.
Вынимая штепсельную вилку из розетки, не тяните за шнур питания.
- Вынимая штепсельную вилку из розетки, держитесь за штепсельную вилку.

– Невыполнение этого требования может привести к поражению электрическим током или возгоранию

- ☑ В случае повреждения шнура питания или штепсельной вилки обратитесь в ближайший сервисный центр.

ИНСТРУКЦИИ ПО ОБЕСПЕЧЕНИЮ ЭЛЕКТРОБЕЗОПАСНОСТИ

- ☑ Если панель не будет использоваться в течение длительного времени, отключите электропитание.

- Вынимайте шнур питания из розетки время грозы.
- Невыполнение этого требования может привести к поражению электрическим током или возгоранию.

МЕРЫ ПРЕДОСТОРОЖНОСТИ ПРИ ИСПОЛЬЗОВАНИИ

- ☑ В случае утечки газа (например, пропана или сжиженного нефтяного газа) немедленно проветрите помещение, не трогая вилку шнура питания. Не прикасайтесь к устройству и шнуру питания.

- Не используйте вентиляторы.
- Возникновение искры может привести к взрыву или возгоранию.

Данное устройство нагревается во время работы.

Не прикасайтесь к нагревательным элементам внутри панели.

НЕ ЗАБЫВАЙТЕ пользоваться прихватками для извлечения блюд с варочной панели во избежание получения ожогов.

ВНИМАНИЕ! Детское питание и молоко перед кормлением ребенка необходимо размешивать или взбалтывать.

Кроме того, следует проверять их температуру во избежание ожогов.

Чтобы избежать травм, в случае повреждения шнура питания его замена должна выполняться производителем либо квалифицированными специалистами (например, в центре обслуживания).

Следует проследить, чтобы дети не играли с устройством.

ВНИМАНИЕ! Самостоятельное использование варочной панели детьми допускается в том случае, если они были проинструктированы и осознают грозящую им опасность.

- ★ Данное устройство не предназначено для использования людьми (в том числе детьми) с ограниченными возможностями, а также людьми без опыта или знаний. Исключения возможны при надлежащем надзоре за такими людьми опытных пользователей.

ВНИМАНИЕ! Доступные детали панели могут сильно нагреваться. Следите за детьми, чтоб они не получили ожог.

ВНИМАНИЕ! Если на поверхности появились трещины, выключите устройство, чтобы не допустить поражения электрическим током. Не пользуйтесь варочной панелью до замены ее стеклянной поверхности.

Не кладите на поверхность устройства металлические предметы, например ножи, вилки, ложки и крышки — они могут нагреваться..

- ☐ Не касайтесь шнура питания влажными руками.
 - Это может привести к поражению электрическим током.
- Не выдергивайте шнур питания из розетки в процессе работы.
- При повторном включении вилки в розетку может возникнуть искра, которая приведет к поражению током или возгоранию.
- Храните упаковочные материалы в недоступном для детей месте, поскольку они могут представлять опасность.
- Надев упаковку на голову, ребенок может задохнуться.
- Невыполнение этого требования может привести к поражению электрическим током, травмам и ожогам.

– Это может привести к возгоранию.

Не разогревайте продукты, обернутые в журнальные или газетные листы.

– Это может привести к возгоранию.

Не используйте и не размещайте около варочной панели легковоспламеняющиеся аэрозоли и другие предметы.

– Это может привести к возгоранию или взрыву.

Чтобы разогреть такие напитки, как кофе, чай, ликер или воду, а также разогреть такие блюда, как карри, суп или тушеное мясо, используйте настройку малой мощности и при разогреве продукта обязательно его помешивайте.

- При использовании настройки высокой мощности **содержимое может внезапно выкипеть** и привести к серьезным ожогам.

-
- Не вставляйте в разъемы и отверстия устройства пальцы, инородные вещества или металлические предметы, например иголки или булавки. В случае попадания в устройство инородных веществ отсоедините шнур питания и обратитесь к продавцу изделия или в ближайший сервисный центр.

– Невыполнение этого требования может привести к поражению электрическим током или травмам.

НИКОГДА не наполняйте посуду жидкостью доверху. Используйте посуду расширяющейся кверху формы — это позволит предотвратить переливание жидкости во время кипения.

Бутылки с узким горлышком могут лопнуть от перегрева.

НИКОГДА не разогревайте детские бутылки с надетой соской — бутылка может взорваться от перегрева.

Избегайте попадания воды на шнур питания или вилку.

Не располагайте шнур питания вблизи нагреваемых поверхностей.

Не пользуйтесь устройством, если провод питания или штепсельная вилка повреждены.

ВНИМАНИЕ! Не разогревайте жидкости и продукты в герметичных емкостях — это может привести к взрыву.

-
- Не пытайтесь самостоятельно разбирать, ремонтировать и модифицировать изделие.
- Не используйте нестандартных предохранителей (болты, стальная проволока и т. д.).

- Если необходимо отремонтировать или переустановить устройство, обращайтесь в ближайший сервисный центр.
- Невыполнение этого требования может привести к возникновению проблем в работе устройства, получению травм, возгоранию или поражению электрическим током.

 В случае попадания в устройство воды или иных инородных веществ отсоедините шнур питания и обратитесь в ближайший сервисный центр.

- Невыполнение этого требования может привести к поражению электрическим током или возгоранию.

 В случае затопления устройства обратитесь в сервисный центр.

- Невыполнение этого требования может привести к поражению электрическим током или возгоранию.

Если при работе устройства появляется странный шум, дым или запах гари, немедленно отсоедините шнур питания и обратитесь в ближайший сервисный центр.

- Невыполнение этого требования может привести к поражению электрическим током или возгоранию.

ЗНАКИ ВОЗМОЖНОЙ ОПАСНОСТИ

ВНИМАНИЕ

-  Соблюдайте осторожность: разогретые напитки и продукты могут быть очень горячими.
- Соблюдайте особую осторожность при кормлении детей: убедитесь, что пища в достаточной мере остыла.
- Соблюдайте осторожность, разогревая воду, напитки и другие жидкости.
- Не используйте скользкие контейнеры с узким горлышком.
 - Невыполнение этого требования может привести к ожогам из-за внезапного переливания жидкости через край контейнера.
- Не касайтесь пищи тотчас после приготовления.
- Используйте прихватки: пища может быть очень горячей, и вы можете обжечься.
- Если поверхность повреждена, отключите питание устройства.
- Невыполнение этого требования может привести к поражению электрическим током.

-  Для разогрева или приготовления небольшого объема пищи требуется меньше времени.
- Если небольшую порцию разогревать или готовить так же долго, как обычную, она может перегреться или подгореть.
- Не разрешайте детям играть с устройством.

Перед тем как открыть крышку варочной панели, необходимо удалить любую влагу, содержащуюся на ней. Закрывать панель крышкой можно только после охлаждения панели.

❑ Не становитесь на устройство, не ставьте и не кладите на него другие предметы (например, белье, крышку варочной панели, зажженные свечи и сигареты, блюда, химикаты, металлические предметы и т.д.).

– Это может привести к возникновению проблем в работе устройства, травмам, возгоранию или поражению электрическим током.

Не касайтесь устройства влажными руками.

– Это может привести к поражению электрическим током.

Не распыляйте на поверхность устройства инсектициды и другие летучие вещества.

– Это вредно для людей и может привести к нарушению работы устройства, возгоранию или поражению электрическим током.

Не ставьте устройство на раковину, стеклянные предметы и другие объекты.

– Это может повредить раковину или стеклянный предмет.

Соблюдайте осторожность, снимая упаковку с продуктов сразу после их снятия с устройства.

– Если продукты горячие, при снятии упаковки может вырваться горячий пар, который вызовет ожоги.

Отключая устройство от розетки, не тяните за шнур питания. Чтобы вынуть шнур из розетки, крепко возьмитесь за вилку и вытащите ее из розетки.

– При повреждении шнура питания может произойти короткое замыкание, возгорание или поражение электрическим током.

Устройство не управляется с помощью внешнего таймера или пульта дистанционного управления.

Не смотрите на нагревательные элементы варочной панели слишком долго (только для моделей с галогенной лампой).

После использования отключайте варочную панель с помощью сенсоров управления, не полагайтесь на датчик посуды (только для моделей с датчиком посуды).



ПРЕДУПРЕЖДЕНИЕ

МЕРЫ ПРЕДОСТОРОЖНОСТИ ПРИ ЧИСТКЕ

- ☐ Не очищайте устройство, распыляя на него воду.
Не используйте для чистки спирт, бензол и растворители.
 - Это может привести к потере цвета, деформации, повреждению, поражению электрическим током и возгоранию.Перед чисткой и обслуживанием устройства отключите его от розетки.
 - Невыполнение этого требования может привести к поражению электрическим током или возгоранию.В целях безопасности не применяйте для чистки панели оборудование, создающее струю пара или воды с высоким давлением.



ПРЕДУПРЕЖДЕНИЕ

ВОЗМОЖНЫЕ ОПАСНОСТИ ПРИ ЧИСТКЕ

- ★ Необходимо регулярно чистить варочную панель и удалять с нее все остатки пищи.
Загрязнение устройства может привести к повреждению поверхности, что негативно отразится на работе устройства и делает его использование опасным.
-
- ☐ Очищая внутреннюю и внешнюю части устройства, соблюдайте осторожность, чтобы не получить травму.
 - Острые края варочной панели могут причинить травму.Не используйте струю пара для чистки устройства.
 - Это может привести к коррозии.

Инструкции по утилизации

УТИЛИЗАЦИЯ УПАКОВОЧНОГО МАТЕРИАЛА

Все упаковочные материалы устройства пригодны для повторного использования. Листы и детали из пенопласта снабжены соответствующими отметками. Утилизируйте упаковочные материалы и старые устройства в соответствии с правилами безопасности и защиты окружающей среды.

УТИЛИЗАЦИЯ СТАРОГО УСТРОЙСТВА

ВНИМАНИЕ! Перед утилизацией старого устройства приведите его в нерабочее состояние, чтобы оно не могло быть источником опасности. Для этого квалифицированный специалист должен отключить устройство от сети электроснабжения и удалить силовые провода. Устройство не должно быть утилизировано с бытовыми отходами. Для получения информации о днях сбора отслуживших устройств и общественных местах утилизации отходов обратитесь в местный отдел или совет по утилизации отходов.

Правильная утилизация изделия (Использованное электрическое и электронное оборудование)

(Действительно для стран, использующих систему раздельного сбора отходов)

Наличие данного значка показывает, что изделие и его электронные аксессуары (например, зарядное устройство, гарнитура, кабель USB) по окончании их срока службы нельзя утилизировать вместе с бытовыми отходами. Во избежание нанесения вреда окружающей среде и здоровью людей при неконтролируемой утилизации, а также для обеспечения возможности их переработки для повторного использования утилизируйте изделие и его электронные аксессуары отдельно от прочих отходов.

Сведения о месте и способе утилизации изделия в соответствии с нормами природоохраны можно получить у продавца или в соответствующей государственной организации.

Бизнес-пользователи должны обратиться к поставщику и ознакомиться с условиями договора покупки. Запрещается утилизировать изделие и его электронные аксессуары вместе с другими производственными отходами.

Содержание

УСТАНОВКА ВАРОЧНОЙ ПАНЕЛИ	16	Соответствие стандартам
	16	Техника безопасности при установке
	17	Подключение панели к электросети
	19	Установка варочной панели на стол
КОМПОНЕНТЫ И ХАРАКТЕРИСТИКИ	21	Рабочие зоны нагрева
	21	Панель управления
	22	Компоненты
	22	Индукционный нагрев
	23	Основные характеристики панели
	24	Безопасное выключение
	25	Индикатор остаточного тепла
	25	Датчик температуры
	26	Начальная очистка
ПЕРЕД НАЧАЛОМ РАБОТЫ	26	
ИСПОЛЬЗОВАНИЕ ПАНЕЛИ	26	Посуда для индукционных панелей
	27	Тест на пригодность посуды
	27	Размеры посуды
	27	Рабочие шумы
	28	Требования к посуде
	29	Сенсорные датчики управления
	29	Включение варочной панели
	29	Выбор зоны нагрева и настройка температуры
	30	Выключение варочной панели
	30	Выключение рабочей зоны нагрева
	30	Использование блокировки от детей
	31	Таймер
	33	Управление турбо-режимом Power Boost
	33	Управление объединением зон нагрева
	34	Рекомендуемые параметры нагрева для приготовления различных блюд
ЧИСТКА И УХОД	35	Варочная панель
	36	Окантовка варочной панели (опция)
	36	Как избежать повреждения варочной панели
ГАРАНТИЙНОЕ ОБСЛУЖИВАНИЕ	38	Ответы на часто задаваемые вопросы и устранение неисправностей
	40	Сервисное обслуживание
ТЕХНИЧЕСКИЕ ДАННЫЕ	41	Рабочие характеристики
	41	Рабочие зоны нагрева

Установка варочной панели



ПРЕДУПРЕЖДЕНИЕ

Убедитесь, что устройство правильно установлено и заземлено квалифицированным техническим специалистом. Соблюдайте данный пункт инструкции. Гарантия не распространяется на повреждения, вызванные неправильной установкой устройства. Технические характеристики панели приведены в конце руководства.

СООТВЕТСТВИЕ СТАНДАРТАМ

Данное устройство соответствует следующим стандартам:

- EN 60335-1 и EN 60335-2-6, регламентирующие безопасность бытовых электроприборов и аналогичных им устройств;
- EN 60350 или DIN 44546/44547/44548, регламентирующие функциональные возможности электропечей, плит, духовок и грилей;
- EN 55011;
- EN 55014-2;
- EN 61000-3-2;
- EN 61000-3-3, регламентирующий основные требования по электромагнитной совместимости (ЭМС).



Данное устройство отвечает следующим директивам Евросоюза:

- 2006/95/ЕС (Директива в отношении низковольтных устройств);
- 2004/108/ЕЕС (Директива в отношении электромагнитной совместимости).

ТЕХНИКА БЕЗОПАСНОСТИ ПРИ УСТАНОВКЕ

- Устройство должно быть размещено таким образом, чтобы его можно было легко отключить от источника питания, а ширина контактного отверстия должна составлять не менее 3 мм (евроразъем). Для защиты сети используются следующие изолирующие устройства: автоматические выключатели, плавкие предохранители (предохранители ввинчиваемого типа должны быть извлечены из держателя) и выключатели на заземление.
- Относительно защиты от возгорания данное устройство соответствует стандарту EN 60335-2-6. Устройства этого типа могут быть установлены возле высокого шкафа или у стены.
- Ящики под варочной панелью не обязательно подгонять по размеру.
- При установке устройства необходимо обеспечить защиту от поражения электрическим током.
- Кухонный корпус для варочной панели, в который она встраивается, должен отвечать требованиям устойчивости стандарта DIN 68930.
- Для защиты от влаги все поверхности среза должны быть уплотнены подходящим герметизирующим составом.

- Если устройство расположено на плиточной поверхности, все стыки между плитками должны быть обработаны цементным раствором.
- Если устройство расположено на керамической поверхности или поверхности из природного или искусственного камня, все быстродействующие пружины должны быть закреплены с помощью синтетической смолы или комбинированного клея.
- Убедитесь, что в уплотнительном материале на рабочей поверхности нет пустот.

Запрещается применять дополнительные силиконовые герметики, т. к. это может затруднить демонтаж варочной панели при техническом обслуживании.

- При демонтаже варочную панель необходимо выталкивать снизу вверх.
- Плата должна быть установлена под варочной панелью.
- Нельзя закрывать вентиляционный зазор между столешницей и передней частью панели под ней.

ПОДКЛЮЧЕНИЕ ПАНЕЛИ К ЭЛЕКТРОСЕТИ

Перед подключением устройства проверьте его номинальное напряжение, указанное на заводской табличке, на соответствие напряжению сети. Заводская табличка расположена на нижней панели устройства.

 **Перед подключением кабелей к электрической цепи отключите питание.**

Напряжение нагревательного элемента составляет ~230 В. Устройство также работает в сети с напряжением ~220 или ~240 В. Варочная панель должна быть подключена к источнику питания с помощью устройства, позволяющего беспрепятственно отключить варочную панель от источника питания, например автоматического выключателя, выключателя с заземлением или плавкого предохранителя; при этом ширина контактного отверстия должна составлять не менее 3 мм (евроразъем).

 **Подключение кабелей должно быть выполнено в соответствии с правилами. Винтовые клеммы следует плотно затянуть.**

 **После подключения варочной панели к источнику питания проверьте работоспособность рабочих зон, включив каждую из них по очереди на максимальных настройках; используйте при этом подходящую посуду**

 **При включении варочной панели в первый раз загорятся все дисплеи и будет активирована блокировка от детей.**



Обратите внимание на правильность подключения изделия к фазовому и нейтральному проводам сети переменного тока в здании (см. схемы соединения), иначе компоненты варочной панели могут выйти из строя. Гарантийные обязательства не распространяются на любые неисправности, возникшие в результате неправильной установки устройства.



Если кабель питания поврежден, его необходимо заменить специальным шнуром или узлом, которые можно получить у производителя или его службы технической поддержки.

• 1N ~

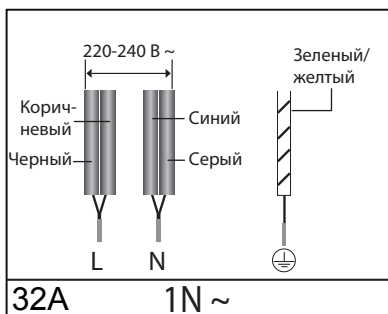

• 2N ~ : перед подключением отсоедините двухфазные провода (L1 и L2)

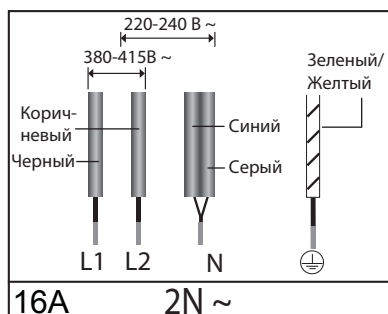

2x1N~: Изолируйте провода перед подключением.

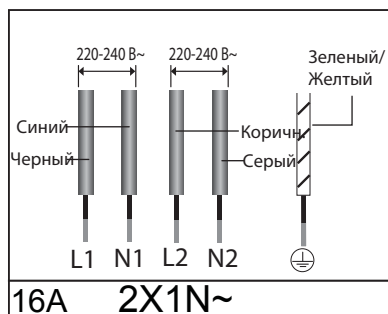

При подключении к источнику питания пользуйтесь схемой электропроводки, расположенной рядом с контактами.

УСТАНОВКА ВАРОЧНОЙ ПАНЕЛИ НА СТОЛ

 Перед установкой панели запишите его серийный номер, указанный на заводской табличке.

Он потребуется при обращении в службу технической поддержки. Записать серийный номер после установки будет сложнее, поскольку он находится с нижней стороны варочной поверхности. Обратите особое внимание на требования к минимальному пространству и просветам.

Перед установкой варочной панели на скобы закрепите их с обеих сторон с помощью винтов, входящих в комплект поставки.

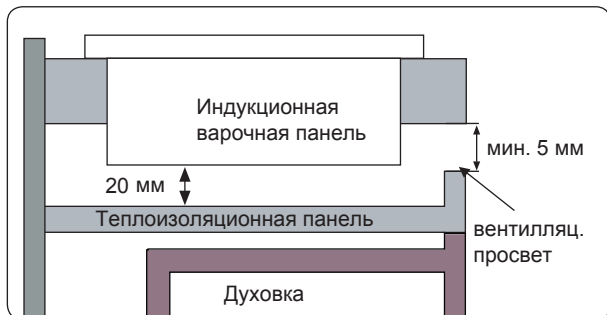
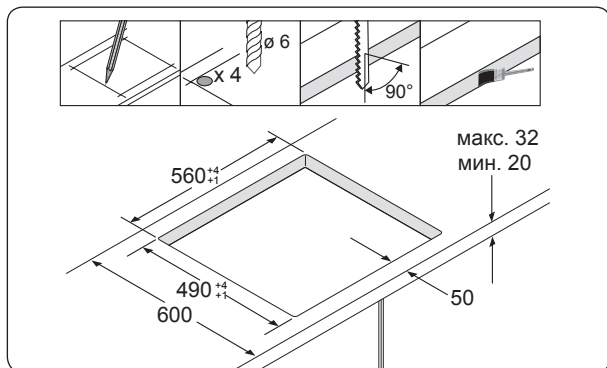
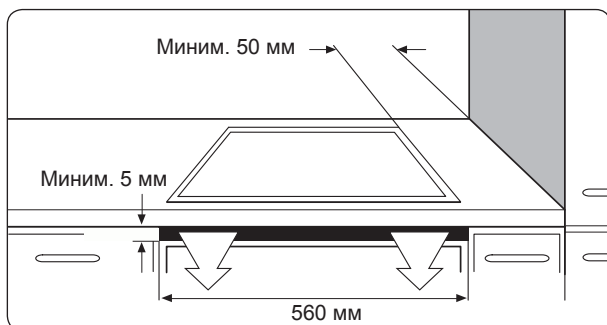

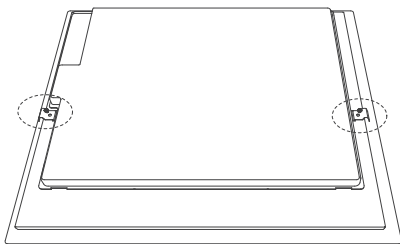

Закрепите две скобы

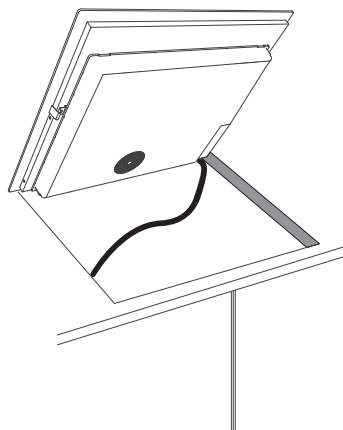
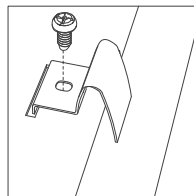

Поместите
в отверстие

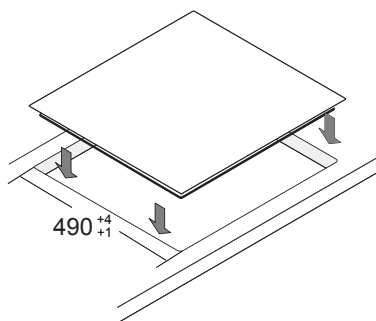

Компоненты и характеристики

РАБОЧИЕ ЗОНЫ НАГРЕВА (конфорки)

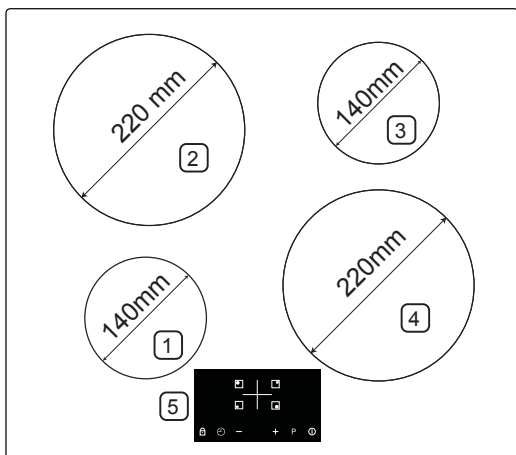

1. Зона нагрева на 1250 Вт. с режимом Power Boost до 1500Вт.
2. Зона нагрева на 2350 Вт. с режимом Power Boost до 2600Вт.
3. Зона нагрева на 1250 Вт. с режимом Power Boost до 1500 Вт.
4. Зона нагревана 2350 Вт. с режимом Power Boost до 2600 Вт.
5. Панель управления (Power Boost - режим повышения мощности)

ПАНЕЛЬ УПРАВЛЕНИЯ

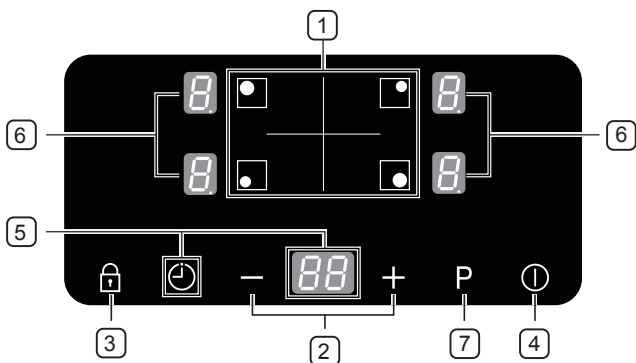

1. Селекторы зон нагрева
2. Селекторы темпер./времени
3. Датчик блокировки управления
4. Датчик Вкл./Выкл. управления
5. Сенсорная кнопка таймера и дисплея
6. Индикаторы температуры нагрева и остаточного тепла
7. Датчик режима повыш. мощности

КОМПОНЕНТЫ

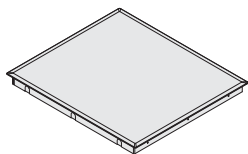

Индукционная панель



Установочные скобы



Винты

ИНДУКЦИОННЫЙ НАГРЕВ

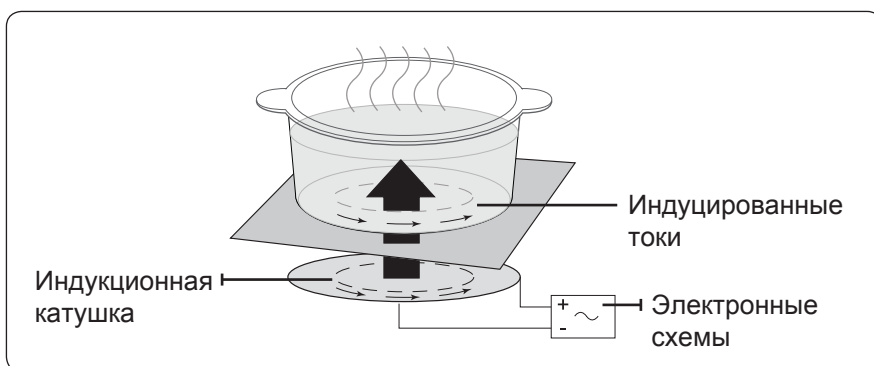

- **Принцип индукционного нагрева:** при включении рабочей зоны и размещении посуды на ней электронные схемы индукционной варочной панели создают индуцированные токи в дне находящейся на конфорке посуды, которая быстро нагревается.



- **Более быстрое приготовление и жарение:** поскольку нагревается непосредственно посуда, а не стеклянная поверхность, эффективность приготовления пищи в индуктивной системе выше, чем в других, благодаря отсутствию потери тепла. Большая часть поглощенной энергии преобразуется в тепло

Основные характеристики панели

- **Стеклокерамическая поверхность для приготовления пищи:** устройство оснащено стеклокерамической поверхностью и четырьмя быстронагревающимися рабочими зонами.
- **Сенсорные датчики управления:** управление устройством осуществляется с помощью сенсорных датчиков.
- **Легкая очистка:** преимущество стеклокерамической поверхности и сенсорных датчиков управления заключается в их доступности для очистки. Ровную гладкую поверхность легко очищать от загрязнений.
- **Сенсорный включатель/выключатель:** сенсорный включатель/выключатель является отдельным элементом отключения питания панели. Нажатие на этот включатель полностью включает или выключает питание.
- **Индикаторы управления и функций:** обозначения на цифровом дисплее и индикаторы информируют о настройках и включенных функциях устройства, а также об остаточном тепле в различных рабочих зонах.
- **Безопасное отключение:** данная функция обеспечивает автоматическое безопасное отключение рабочих зон, если настройки не изменялись в течение определенного периода времени.
- **Индикатор остаточного тепла:** если существует риск ожога в рабочей зоне нагрева, на дисплее отображается данный индикатор.
- **Максимальная мощность P** : эта функция используется для нагрева содержимого емкости быстрее, чем при максимальном уровне “9”. (На дисплее отобразится индикация “9”).
- **Автоматический детектор посуды:** каждая конфорка оснащена автоматическим детектором посуды. Детектор настроен таким образом, чтобы распознавать посуду диаметром чуть меньше конфорки. Посуду всегда следует размещать по центру конфорки. Важно всегда использовать подходящую посуду.
- **Цифровые дисплеи:** четыре сектора дисплея соответствуют четырем конфоркам. На них отображается следующая информация:
 -  : варочная панель включена
 -  до ,  : выбранные настройки температуры
 -  : остаточное тепло
 -  : блокировка от детей включена

-  : сообщение об ошибке, если панель перегрелась ввиду неправильной эксплуатации. (например: включение нагрева с пустой посудой)
-  : сообщение об ошибке, если посуда непригодна - слишком мала или на зоне нагрева просто нет посуды.
-  : если вы держите руку на кнопке зоны нагрева, то на дисплее отображается символ данной зоны







БЕЗОПАСНОЕ ВЫКЛЮЧЕНИЕ

Если одна из рабочих зон не выключена или ее параметры нагрева не изменялись в течение определенного периода времени, эта рабочая зона будет автоматически отключена.

При наличии остаточного тепла на цифровом дисплее, соответствующем определенной рабочей зоне, будет отображаться символ  (от слова «hot» — горячо).

Рабочие зоны будут автоматически отключены по истечении следующих периодов времени.

Параметр нагрева	Выключение
1-3	Через 8 часов
4-6	Через 4 часа
7-9	Через 2 часа

-  Если варочная панель перегрета вследствие неправильного использования, отобразится значок  и панель выключится.
-  Если на варочной панели размещена неподходящая или меньшая по размеру посуда либо посуда отсутствует вообще, отобразится значок , и спустя одну минуту соответствующая зона нагрева будет выключена.
-  В случае если одна или несколько зон нагрева выключаются до истечения указанных периодов времени, см. раздел «Поиск и устранение неисправностей».
-  Если пользователь не предпринимает никаких действий, панель выключится через 1 минуту.

Прочие причины автовыключения зон нагрева

Любая зона нагрева будет автоматически выключена при попадании на нее жидкости, перелившейся через край посуды в процессе кипения. Варочная панель также будет автоматически выключена, если на панель управления положили влажную тряпку.



В обоих этих случаях варочную панель нужно будет включить снова, нажав на сенсорный датчик включения/выключения ① после того, как жидкость или влажная тряпка удалена.

ИНДИКАТОР ОСТАТОЧНОГО ТЕПЛА

Если какая-либо рабочая зона или вся варочная панель выключена, наличие остаточного тепла будет обозначено значком  на цифровом дисплее, соответствующем определенной зоне. Даже после выключения зоны нагрева индикатор остаточного тепла будет отображаться до тех пор, пока зона нагрева полностью не остынет. Остаточное тепло рабочей зоны можно использовать для оттаивания или сохранения тепла продуктов

 Пока отображается индикатор остаточного тепла, существует риск получения ожогов.

ПРЕДУПРЕЖДЕНИЕ

 При сбое в сети электропитания значок  исчезнет информация об остаточном тепле отображаться не будет. Тем не менее риск получения ожогов остается. Избежать их можно, соблюдая осторожность при нахождении вблизи варочной панели.

ПРЕДУПРЕЖДЕНИЕ

ДАТЧИК ТЕМПЕРАТУРЫ

Если по какой-либо причине температура одной из зон нагрева превысит уровень безопасности, для такой зоны будет автоматически установлен самый низкий уровень мощности.

По окончании использования варочной панели охлаждающий вентилятор продолжает работать в течение 1 минуты, пока электрические компоненты панели не остынут.

Перед началом работы

НАЧАЛЬНАЯ ОЧИСТКА

Протрите поверхность влажной тряпкой с использованием чистящего средства для стеклокерамических варочных панелей.



 **Не используйте едкие или абразивные чистящие средства. Они могут повредить варочную поверхность.**
ПРЕДУПРЕЖДЕНИЕ

Использование панели посуда для индукционных панелей

Индукционную варочную панель можно включать только в случае, если на одной из зон нагрева поставлена кухонная посуда с магнитоактивным дном. Следующие виды посуды подходят для данной варочной панели.

Материал посуды

Материал посуды	Пригодность
Сталь, эмалиров. сталь	Да
Чугун	Да
Нержавеющая сталь	Если есть соответствующая маркировка производителя
Алюминий, медь, латунь	Нет
Стекло, керамика, фарфор	Нет

-  Посуда для индукционных варочных панелей имеет соответствующую маркировку производителя.
-  Некоторые виды посуды могут издавать шум при использовании на индукционной варочной поверхности. Такой шум не является сбоем в работе устройства и никак на нее не влияет.

ТЕСТ НА ПРИГОДНОСТЬ ПОСУДЫ

Кухонная посуда подходит для индукционной варочной поверхности, если к ее днищу притягивается обычный магнит.

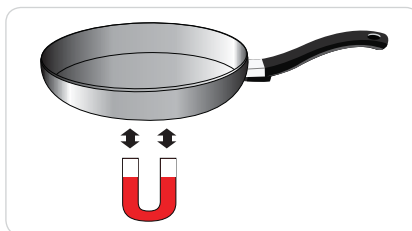

РАЗМЕРЫ ПОСУДЫ

Зоны нагрева индукционной варочной панели автоматически приспособляются к размерам днища той или иной посуды, но в определенной степени. Поэтому магнитоактивная часть днища посуды должна иметь минимальный диаметр в зависимости от размера самой зоны нагрева.

Диаметр зоны нагрева	Минимальный диаметр днища посуды
220 мм	140 мм
140 мм	120 мм

РАБОЧИЕ ШУМЫ

При эксплуатации могут возникать следующие звуки.

- Потрескивание - если используется посуда из нерекондованных материалов.
- Свист - если включено более двух зон нагрева или если используется посуда из нерекондованных материалов.
- Гудение - если зоны нагрева включены на полную мощность.
- Пощелкивание - при переключении мощности.
- Гул, жужжание - когда работает вентилятор.

Эти звуки наблюдаются при нормальной работе и не свидетельствуют о наличии неисправностей.

ТРЕБОВАНИЯ К ПОСУДЕ

Чем лучше посуда, тем лучше результаты приготовления пищи.

- Хорошую посуду можно узнать по ее днищу. Оно должно быть максимально толстым и плоским.
- При покупке новой посуды обращайтесь особое внимание на диаметр дна. Производители часто указывают только диаметр верхнего ободка.
- Не используйте поврежденную посуду с грубыми краями или зазубринами. При перемещении такой посуды по варочной поверхности на последней могут возникать царапины.
- Дно посуды, когда оно не нагрето, обычно немного выгибается внутрь (образует вогнутую поверхность). Оно никогда не должно выгибаться наружу (образовывать выпуклую поверхность).
- Если требуется использовать специальную посуду, например скороварку, сковороду для варки или вок, соблюдайте инструкции производителя

Советы по экономии электроэнергии

 Эти советы помогут вам сэкономить электроэнергию

- Всегда помещайте посуду на зону нагрева перед ее включением.



Правильно!

- Грязная посуда или зона нагрева увеличивают энергопотребление.

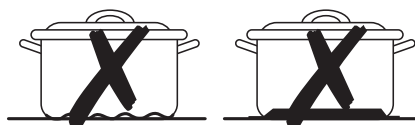

Неправильно!

- Если возможно, всегда плотно накрывайте посуду крышкой.

- Выключайте зоны нагрева до истечения времени приготовления, чтобы воспользоваться остаточным теплом для размораживания или сохранения тепла продуктов.

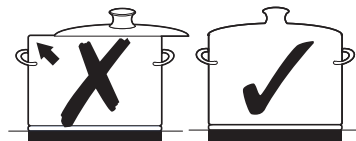

СЕНСОРНЫЕ ДАТЧИКИ УПРАВЛЕНИЯ



Для управления устройством нажимайте на соответствующий сенсорный датчик кончиком указательного пальца до тех пор, пока не загорится или не выключится подсветка нужного значка или пока не будет включена нужная функция. Убедитесь, что при управлении устройством вы одновременно нажимаете только на один сенсорный датчик. Если неправильно расположить указательный палец на панели, находящиеся рядом датчики также могут быть нажаты.

ВКЛЮЧЕНИЕ ВАРОЧНОЙ ПАНЕЛИ

1. Коснитесь датчика  в течение примерно 1 секунды
2. Коснитесь **датчика управления блокировкой**  в течение приблизительно 3 секунд.

На дисплее появится значок .



-  После включения устройства с помощью **датчика включения/выключения**  необходимо установить параметры нагрева. В противном случае устройство будет автоматически выключено из соображений безопасности.

ВЫБОР ЗОНЫ НАГРЕВА И НАСТРОЙКА ТЕМПЕРАТУРЫ

1. Чтобы включить рабочую зону нагрева, коснитесь соответствующего датчика.

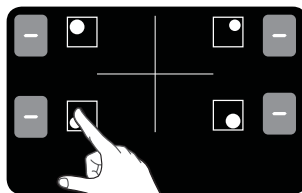

2. Для выбора и настройки уровня мощности прикоснитесь к подходящему селектору режима нагрева

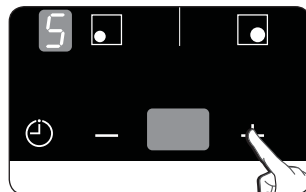

-  Если вы не установите нужный уровень нагрева в течение 3 секунд после нажатия селектора рабочей зоны нагрева, панель автоматически выключится.

- ✎ Если одновременно нажато два или более датчиков в течение 10 сек. (кроме “-” и “+”), на дисплее параметров нагрева появится сообщение об ошибке. Чтобы сбросить настройки, коснитесь **датчика включения/выключения** ① .
- ✎ Если вы удерживаете нажатой кнопку зоны нагрева, то на дисплее появится индикатор соответствующей зоны  .

ВЫКЛЮЧЕНИЕ ВАРОЧНОЙ ПАНЕЛИ

Чтобы полностью выключить варочную панель, коснитесь датчика включения/выключения ①

Коснитесь датчика **включения/ выключения** ① в течение, приблизительно, 1 секунды



- ✎ После отключения одной рабочей зоны или всей варочной панели на цифровом дисплее, соответствующем определенной рабочей зоне, значком  (от слова “Hot”, “горячо”) будет обозначено остаточное тепло.

ВЫКЛЮЧЕНИЕ РАБОЧЕЙ ЗОНЫ НАГРЕВА

Чтобы выключить рабочую зону, установите значение  с помощью датчика управления “-”.

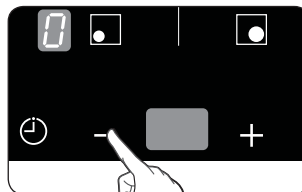

- ✎ Чтобы ускорить выключение, дважды коснитесь датчика соответствующей рабочей зоны.

ИСПОЛЬЗОВАНИЕ БЛОКИРОВКИ ОТ ДЕТЕЙ

Данная функция защищает варочную панель от нежелательного включения. Также можно заблокировать панель управления (за исключением датчика включения/выключения ①), чтобы предотвратить нежелательные изменения настроек — например, во время очистки панели салфеткой.

Включение и отключение блокировки от детей

1. Коснитесь **датчика управления блокировкой**  в течение приблизительно 3 секунд. В качестве подтверждения прозвучит звуковой сигнал.

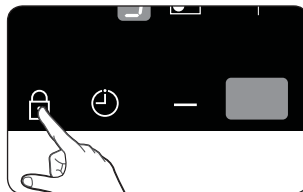

2. На дисплее появится значок , указывающий на то, что замок от детей включен



3. Чтобы отключить блокировку от детей, снова коснитесь **датчика управления блокировкой**  в течение 3 секунд. В качестве подтверждения прозвучит звуковой сигнал.

ТАЙМЕР

Таймер может использоваться двумя способами.

Использование таймера в качестве функции безопасного отключения

Если для какой-либо рабочей зоны установлено время приготовления, по его истечении рабочая зона автоматически выключится. Данную функцию можно одновременно использовать для нескольких рабочих зон.

Использование таймера для обратного отсчета времени

При включенной рабочей зоне установить таймер обратного отсчета невозможно.

Настройка функции безопасного отключения

Рабочие зоны нагрева, для которых требуется установить функцию безопасного отключения, должны быть включены.

1. С помощью **датчика таймера**  выберите рабочую зону нагрева, для которой требуется установить функцию безопасного отключения.

Включив первую рабочую зону нагрева, коснитесь датчика таймера, после чего соответствующий индикатор начнет медленно мигать.

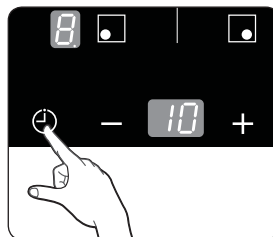



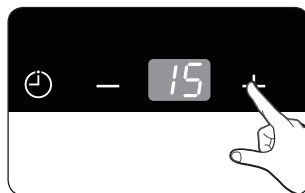

Например, передний левый индикатор соответствует передней левой рабочей зоне нагрева. На дисплее таймера появится значок .

Следующую рабочую зону можно выбрать с помощью повторного касания датчика таймера.

2. С помощью датчиков выбора параметров времени (— или +) установите нужное время, например 15 минут, по истечении которого рабочая зона нагрева автоматически выключится. Функция безопасного отключения теперь включена



Чтобы отобразить оставшееся время для какой-либо рабочей зоны, коснитесь датчика соответствующей зоны. Соответствующий индикатор начнет медленно мигать. Настройки сбрасываются с помощью — или +. По истечении установленного периода времени рабочая зона выключится.

-  Символ точка (.) будет мигать с правой стороны индикатора уровня мощности во время работы таймера выключения
-  Для ускорения настройки коснитесь датчика — или + и удерживайте его до появления нужного значения.
-  Для отмены настроек таймера, коснитесь **селекторов** — или + одновременно после выбора соответствующей зоны нагрева и **датчика контроля таймера** . На дисплее таймера появится значение 

Таймер обратного отсчета времени

Чтобы использовать таймер обратного отсчета, варочную панель следует включить, а все рабочие зоны нагрева — выключить

1. Коснитесь датчика таймера .

На дисплее таймера отобразится значок .

2. Установите нужное время с помощью датчиков выбора параметров времени (- или +). Функция таймера обратного отсчета включится, а на дисплее таймера отобразится оставшееся время.

Чтобы изменить оставшееся время, коснитесь **датчика таймера**  и измените параметр времени с помощью датчиков выбора параметров времени (+ или -).

3. В течение 30 секунд будет слышен звук зуммера, а на индикаторе таймера через 30 секунд появится символ .

УПРАВЛЕНИЕ ТУРБО-РЕЖИМОМ “POWER BOOST”

Функция турбо-режима  (Power Boost) позволяет дополнительно увеличить мощность каждой зоны нагрева. (Напр., если требуется вскипятить большой объем воды).

Турбо-режим включается максимум на 10 минут для каждой зоны. (Если турбо-режим используется для полного моста, то на 5 минут). По истечении указанного периода времени уровень мощности автоматически вернется к нормальному значению .

-  При определенных обстоятельствах турбо-режим может быть автоматически выключен для защиты внутренних электронных компонентов варочной панели.

УПРАВЛЕНИЕ ОБЪЕДИНЕНИЕМ ЗОН НАГРЕВА

Рабочие зоны нагрева можно объединять, если необходимо быстро нагреть большую емкость с водой с большой занимаемой площадью, например, бак воды.

Функция управления объединением рабочих зон автоматически уменьшает настройки мощности спаренных зон нагрева.

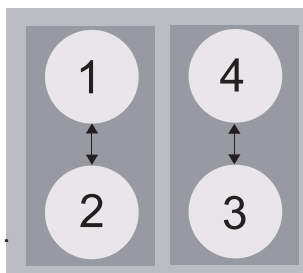



- Левая сторона: No.1 и No.2 объединены в одну общую зону.
 - Правая сторона: No.3 и No.4 объединены в одну общую зону
- Индикатор для этой рабочей зоны нагрева изменяется с установленных значений уровня мощности на максимальные.
- Например

Последняя установка для зоны 3	Изменение настройки уровня мощности для зоны 4 при объединении зоны 3 с зоной 4	
	Исходное значение уровня мощности	Автоматическое изменение уровня
Power Boost	6 уровень	2 уровень

РЕКОМЕНДУЕМЫЕ ПАРАМЕТРЫ НАГРЕВА ДЛЯ ПРИГОТОВЛЕНИЯ РАЗЛИЧНЫХ БЛЮД

Цифры, указанные в таблице ниже, являются справочными. Параметры нагрева для различных способов приготовления зависят от качества используемой посуды, а также типа и количества приготавливаемой пищи.

Параметр нагрева	Способ приготовления	Примеры использования
9/P	Разогрев Обжаривание в масле Жарение	Разогрев большого объема жидкости, варка макаронных изделий, обжарка мяса (гуляш, тушеное мясо)
7-8	Интенсивная жарение	Стейки, филе, картофельные оладьи, колбаски, блинчики/лепешки
5-6	Жарение	Шницели/отбивные, печень, рыба, котлеты, яичница-глазунья
3-4	Приготовление на пару Тушение	Приготовление на пару и тушение небольших порций овощей, варка риса и молочных блюд
1-2	Растапливание	Растапливание масла, растворение желатина, растапливание шоколада

-  Параметры, указанные в таблице выше, являются справочными.
-  В процессе приготовления необходимо настроить параметры нагрева с учетом используемой посуды и вида блюда.

Чистка и уход

ВАРОЧНАЯ ПАНЕЛЬ



ПРЕДУПРЕЖДЕНИЕ

Чистящие средства не должны касаться нагретой стеклокерамической поверхности. Удаляйте чистящие средства, используя достаточное количество чистой воды, поскольку они могут разъесть поверхность при ее нагревании. Не используйте агрессивные чистящие средства, например спреи для чистки грилей или духовок, металлические мочалки для посуды или абразивные средства для посуды.



Очищайте стеклокерамическую поверхность после каждого использования, пока она еще теплая. Это предотвратит пригорание загрязнений к поверхности. Удаляйте накипь, водяные разводы, следы жира и выцветшие пятна с помощью имеющихся в продаже чистящих средств для стеклокерамической поверхности или нержавеющей стали.

Слабое загрязнение

1. Протрите стеклокерамическую поверхность влажной тканью.
2. Вытрите насухо чистой тканью. На поверхности не должно быть остатков чистящего средства.
3. Выполняйте полную очистку стеклокерамической поверхности раз в неделю с помощью имеющихся в продаже чистящих средств для стеклокерамической поверхности или нержавеющей стали.
4. Очищайте стеклокерамическую поверхность, используя необходимое количество чистой воды, и протирайте насухо чистой тканью без ворса.

Сильное загрязнение

1. Чтобы удалить пригоревшую пищу или въевшиеся пятна, воспользуйтесь скребком для стекла.
2. Поместите скребок под углом к стеклокерамической поверхности.
3. Удалите загрязнение, потерев его скребком.



Скребки для стекла и чистящие средства для стеклокерамической поверхности доступны в специализированных магазинах.

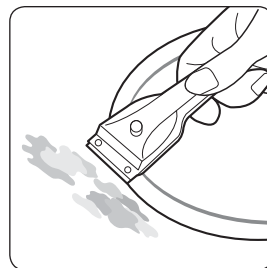

Особо сложные загрязнения

1. Пригоревший сахар, расплавленный пластик, алюминиевую фольгу и прочие материалы необходимо немедленно удалить скребком для стекла, пока панель еще горячая.

 **ПРЕДУПРЕЖДЕНИЕ** При использовании скребка для стекла на горячей варочной панели существует риск получения ожогов.

2. После остывания варочной панели очистите ее обычным способом. Если загрязненная рабочая зона остыла, разогрейте ее снова для очистки

 Царапины и темные пятна, вызванные, например, посудой с грубыми краями, удалить со стеклокерамической поверхности нельзя. Однако они не влияют на работу варочной поверхности.

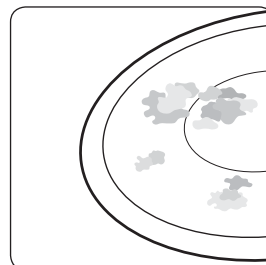

ОКАНТОВКА ВАРОЧНОЙ ПАНЕЛИ (опция)

 **WARNING** Не используйте уксус, лимонный сок или средство для удаления накипи при очистке окантовки варочной панели; в противном случае на ее поверхности могут появиться пятна

1. Протирайте окантовку влажной тканью.
2. Увлажняйте засохшие пятна мокрой тканью. Затем вытирайте насухо.

КАК ИЗБЕЖАТЬ ПОВРЕЖДЕНИЯ ВАРОЧНОЙ ПАНЕЛИ

- Не используйте стеклокерамическую поверхность в качестве рабочей поверхности или для хранения каких-либо предметов.
- Не включайте рабочую зону, если на ней нет посуды или посуда пуста.
- Стеклокерамическая поверхность очень прочная и устойчивая к высоким температурам, но не является небьющейся. Она может быть повреждена упавшим на нее острым или тяжелым предметом.
- Не ставьте посуду на окантовку варочной панели: на покрытии могут образоваться царапины и повреждения.
- Избегайте попаданий на раму жидкостей, содержащих кислоту, например уксуса, лимонного сока и средств для удаления накипи — они могут оставить пятна

- В случае попадания сахара или продуктов, содержащих сахар, на горячую рабочую зону, ее следует немедленно очистить скребком для стекла, пока она не остыла. Удаление пригоревшего сахара с остывшей рабочей зоны может повредить ее.
- Избегайте попадания на стеклокерамическую поверхность предметов и материалов, которые могут расплавиться (пластик, алюминиевая и пищевая фольга). Если что-либо из вышеперечисленного попадет на стеклокерамическую поверхность и расплавится, поверхность следует немедленно очистить скребком для стекла.

Гарантийное обслуживание

ОТВЕТЫ НА ЧАСТО ЗАДАВАЕМЫЕ ВОПРОСЫ И УСТРАНЕНИЕ НЕИСПРАВНОСТЕЙ

В работе устройства могут возникать незначительные сбои, которые можно устранить самостоятельно с помощью следующих инструкций. Однако если данные инструкции не помогли устранить неисправность, не предпринимайте дальнейших попыток для ее устранения.

 **ПРЕДУПРЕЖДЕНИЕ** Ремонт устройства должен выполняться только квалифицированными техническими специалистами. Неправильный ремонт устройства может создать угрозу для здоровья пользователя. Если устройство требует ремонта, обратитесь в местный сервисный центр.

Что делать, если рабочие зоны не работают?

Проверьте следующее.

- Исправен ли предохранитель в электрическом щите?
Если предохранители сработали несколько раз, вызовите электрика.
- Правильно ли включено устройство?
- Подсвечены ли индикаторы на панели управления?
- Включена ли рабочая зона?
- Установлены ли нужные параметры нагрева для рабочих зон?

Что делать, если рабочие зоны не включаются?

Проверьте следующее.

- Прошло ли более 10 секунд между включением устройства с помощью датчика включения/выключения и установкой параметров нагрева (см. раздел «Включение варочной панели»).
- На панели управления находится влажная тряпка или пролитая жидкость.

Что делать, если все значки на дисплее, кроме индикатора остаточного тепла, внезапно исчезают?

Эта проблема может возникнуть по двум следующим причинам.

- Нечаянно был нажат датчик включения/выключения устройства.
- На панели управления находится влажная тряпка или пролитая жидкость.

Что делать, если после выключения рабочих зон индикатор остаточного тепла не отображается?

Проверьте следующие возможные причины.

- Рабочая зона не успела нагреться вследствие недолгого использования. Если при этом рабочая зона нагрета, обратитесь в сервисный центр.

Что делать, если после выключения рабочих зон индикатор остаточного тепла  не отображается?

Проверьте следующие возможные причины.

- Рабочая зона не успела нагреться вследствие недолгого использования. Если при этом рабочая зона нагрета, обратитесь в сервисный центр.

Что делать, если рабочие зоны не включаются или не выключаются?

Эта проблема может возникнуть по одной из следующих причин.

- На панели управления находится влажная тряпка или пролитая жидкость.
- Включена блокировка от детей

Что делать, если отображается значок   ?

Эта проблема может возникнуть по следующей причине.

- Варочная панель перегрелась в результате неправильной эксплуатации.
- После того как варочная панель остынет, нажмите датчик включения/выключения, чтобы сбросить настройки.

Что делать, если отображается значок  ?

Эта проблема может возникнуть по следующей причине.

- На варочной панели размещена неподходящая или меньшая по размеру посуда, либо посуда отсутствует вообще.
- При использовании подходящей посуды значок автоматически исчезнет.

Что делать, если охлаждающий вентилятор продолжает работать после выключения варочной панели?

Эта проблема может возникнуть по следующей причине.

- После выключения панели вентилятор будет работать автономно, охлаждая систему.
- Когда все электронные приборы будут охлаждены, вентилятор отключится.

Если вы обратились в сервисную службу по причине ошибки, возникшей вследствие неправильной эксплуатации оборудования, то вам придется оплатить визит специалиста даже в период действия гарантийного срока.

СЕРВИСНОЕ ОБСЛУЖИВАНИЕ

Перед вызовом технического специалиста ознакомьтесь с разделом «Поиск и устранение неисправностей».

Если даже после этого вам нужна помощь, выполните следующие инструкции.

Это технический сбой?

Если это так, обратитесь в сервисный центр.

Всегда готовьтесь к беседе с сотрудником сервисного центра заранее. Это облегчит процесс диагностики неисправности и поможет определить, нужен ли выезд технического специалиста.

Запишите следующие данные:

- В чем проявляется проблема?
- При каких обстоятельствах возникает проблема?

При обращении в сервисный центр вам нужно знать модель и серийный номер устройства. Эти сведения указаны в заводской табличке в следующем виде:

- Описание модели
- Серийный номер (15 цифр)

Мы рекомендуем вам записать эту информацию здесь, чтобы упростить доступ к ней.

Модель: _____

Серийный номер: _____

В каких случаях за ремонт взимается плата даже в период гарантийного обслуживания?

- В случае если неисправность можно было устранить самостоятельно, обратившись к разделу «Поиск и устранение неисправностей».
- Если специалисту технической службы пришлось неоднократно звонить в службу поддержки, так как ему не была предоставлена вся необходимая информация о неисправности до его посещения и ему, например, пришлось несколько раз ездить за деталями. Подготовка всей информации о неисправности до вызова технического специалиста поможет вам сэкономить средства.

Рабочие характеристики

РАБОЧИЕ ХАРАКТЕРИСТИКИ

NZ64F3NM1AB



Габаритные размеры варочной панели	Ширина	590 мм
	Глубина	520 мм
	Высота	57 мм
Размеры рабочей поверхности	Ширина	560 мм
	Глубина	490 мм
Рабочее напряжение		220 - 240 В ~ 50 / 60 Гц
Максимальное энергопотребление		7.2 кВт.
Вес	Нетто	10.5 кг.
	Брутто	12.0 кг.

РАБОЧИЕ ХАРАКТЕРИСТИКИ

РАБОЧИЕ ЗОНЫ НАГРЕВА (Варочные зоны)

Положение	Диаметр	Мощность
Задняя левая	220 мм	2350 Вт. / Boost 2600 Вт.
Передняя левая	140 мм	1250 Вт. / Boost 1500 Вт.
Передняя правая	220 мм	2350 Вт. / Boost 2600 Вт.
Задняя правая	140 мм	1250 Вт. / Boost 1500 Вт.

Примечание: Boost - режим повышенной мощности

	Символ «не для пищевой продукции» применяется в соответствии с техническим регламентом Таможенного союза «О безопасности упаковки» 005/2011 и указывает на то, что упаковка данного продукта не предназначена для повторного использования и подлежит утилизации. Упаковку данного продукта запрещается использовать для хранения пищевой продукции.
	Символ «петля Мебиуса» указывает на возможность утилизации упаковки. Символ может быть дополнен обозначением материала упаковки в виде цифрового и/или буквенного обозначения.

Подлежит использованию по назначению
в нормальных условиях

Срок службы: 7 лет

Заметки

Заметки



AB57



KZ.O.02.0072

- Сертификат : **РОСС KR.AB57.B02555**
- Срок действия : **с 22.09.2011 по 21.09.2014**

ИЗГОТОВЛЕНО В ТАЙЛАНДЕ

ИЗГОТОВИТЕЛЬ: САМСУНГ

ТОВАР СЕРТИФИЦИРОВАН: АЛЬТТЕСТ

АДРЕС:

**"Тхай Самсунг Электроникс Ко., Лтд.", 313,
Му 1, Сухфибан 8 роуд, Срирача Индастри Парк
Т. Бунг А. Срирача Чонбури 20230, Тайланд**

**Импортер в России: ООО "Самсунг Электроникс
Рус Компани", 125009, г. Москва, Большой
Гнезниковский переулок, дом 1, строение 2**

В СЛУЧАЕ ВОЗНИКНОВЕНИЯ ВОПРОСОВ ИЛИ КОММЕНТАРИЕВ

СТРАНА	ТЕЛЕФОН	ВЕБ-УЗЕЛ	
RUSSIA	8-800-555-55-55	www.samsung.com	
GEORGIA	0-800-555-555		
ARMENIA	0-800-05-555		
AZERBAIJAN	088-55-55-555		
KAZAKHSTAN	8-10-800-500-55-500(GSM: 7799)		
UZBEKISTAN	8-10-800-500-55-500		
KYRGYZSTAN	00-800-500-55-500		
TADJIKISTAN	8-10-800-500-55-500		
Mongolia	+7-800-555-55-55		
BELARUS	810-800-500-55-500		
MOLDOVA	0-800-614-40		
UKRAINE	0-800-502-000		www.samsung.com/ua (Ukrainian) www.samsung.com/ua_ru (Russian)



NZ64F3NM1AB

Індукційна варильна поверхня

Посібник користувача

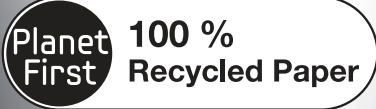

Цей посібник на **100 %** виготовлено з паперу вторинної переробки.

УКРАЇНСЬКА

Уявіть МОЖЛИВОСТІ

Дякуємо за придбання цього виробу компанії Samsung.
Для отримання повного спектру послуг зареєструйте свій
виріб на веб-сайті за адресою

www.samsung.com/register



КОРИСТУВАННЯ ЦИМ ПОСІБНИКОМ











Перш ніж використовувати пристрій, прочитайте цей посібник і зверніть особливу увагу на інформацію з техніки безпеки у відповідному розділі.

Збережіть цей посібник на майбутнє для довідки.

У випадку відчуження пристрою не забудьте передати посібник новому власнику.

ВАЖЛИВІ СИМВОЛИ БЕЗПЕКИ І ЗАСТЕРЕЖЕННЯ.

У тексті посібника використовуються такі символи:

 ПОПЕРЕДЖЕННЯ	ПОПЕРЕДЖЕННЯ. Ризиковані дії чи недотримання заходів безпеки можуть призвести до серйозної травми або смерті.
 увага	УВАГА. Ризиковані дії чи недотримання заходів безпеки можуть призвести до отримання незначної травми або пошкодження майна.
 увага	УВАГА. Щоб зменшити ризик пожежі, вибуху, ураження електричним струмом або травмування під час користування виробом, дотримуйтеся основних правил техніки безпеки.
	НЕ намагайтеся виконати цю дію.
	НЕ розбирайте виріб.
	НЕ торкайтесь.
	Чітко дотримуйтеся вказівок.
	Вийміть штепсель із розетки.
	Перевірте, чи виріб заземлено, щоб уникнути ураження електричним струмом.
	Зателефонуйте до центру обслуговування по допомогу.
	Примітка
	Важлива інформація

інструкції з техніки безпеки

Вимоги з безпеки цього пристрою відповідають усім прийнятим технічним стандартам і нормам безпеки.

Проте ми, як виробник, переконані, що зобов'язані ознайомити вас із поданими далі вказівками з техніки безпеки.



ПОПЕРЕДЖЕННЯ

ПРАВИЛА БЕЗПЕКИ ПОВОДЖЕННЯ З ЕЛЕКТРИКОЮ

Слідкуйте, щоб пристрій було належно встановлено і заземлено кваліфікованим спеціалістом.

Пристрій має обслуговувати лише кваліфікований технічний персонал. Ремонт, який виконують некваліфіковані особи, може призвести до травмування або серйозних збоїв у роботі пристрою. З питань ремонту пристрою звертайтеся до місцевого центру обслуговування. Недотримання цих інструкцій може призвести до пошкодження пристрою або втрати права на гарантійне обслуговування.

Вбудований пристрій можна використовувати тільки якщо його встановити в шафці чи на робочому місці, що відповідає відповідним нормам. Це забезпечує достатній рівень захисту від контакту з електричними компонентами відповідно до основних правил техніки безпеки.

Якщо пристрій не працює належним чином або на ньому з'явилися злами, тріщини, щілини

- вимкніть усі зони нагрівання
- від'єднайте поверхню від мережі
- зв'яжіться з місцевим центром обслуговування.



ПОПЕРЕДЖЕННЯ

БЕЗПЕКА ДІТЕЙ

Цей пристрій не призначений для використання малими дітьми або неповносправними людьми без належного нагляду відповідальної дорослої особи.

Наглядайте за малими дітьми і не дозволяйте їм бавитись із пристроєм.

Під час приготування їжі зони нагрівання сильно нагріваються.

Під час приготування їжі зони нагрівання сильно нагріваються. Не допускайте малих дітей до пристрою.

УВАГА. Прилад і доступні його частини нагріваються під час роботи. Проявляйте обережність; не торкайтеся нагрівальних елементів.

Діти віком, меншим 8 років, допускаються до роботи з приладом виключно під безперервним контролем з боку дорослих осіб.

Цей прилад використовується дітьми віком від 8 років і старшими, а також особами з обмеженими фізичними, сенсорними або розумовими здібностями чи з браком досвіду та знань виключно під постійним контролем, або якщо вони відповідним чином інструктовані щодо використання приладу у безпечний спосіб і розуміють супутню небезпеку. Діти не повинні гратися з приладом. Очищення і абонентське обслуговування приладу не здійснюється дітьми без відповідного нагляду.



ПОПЕРЕДЖЕННЯ

ПРАВИЛА БЕЗПЕКИ ПІД ЧАС ВИКОРИСТАННЯ

Цей пристрій призначений для приготування і смаження у звичайних домашніх умовах. Він не призначений для комерційного або промислового використання.

Не використовуйте поверхню для обігрівання кімнати.

Будьте уважні під час під'єднання електропристроїв до розеток поблизу варильної поверхні.

Кабелі живлення не мають контактувати з поверхнею для приготування їжі.

Розігрітий жир чи олія можуть легко загорітися.

Не залишайте поверхню без нагляду, особливо під час приготування їжі з великим вмістом жиру чи олії, наприклад картоплі «фрі».

Після використання вимикайте зони нагрівання.

Підтримуйте панель керування в чистому і сухому стані.

Не кладіть займисті матеріали на варильну поверхню.

Це може стати причиною виникнення пожежі.

Не використовуйте варильну поверхню для нагрівання алюмінієвої фольги, продуктів, загорнутих в алюмінієву фольгу, або заморожених продуктів, запакованих в алюмінієвий посуд. У випадку необережного поводження з пристроєм існує ризик отримання опіків.

Кабелі електропристроїв не мають торкатись гарячої поверхні пристрою або нагрітого посуду. Не торкайтесь варильної поверхні сухою ганчіркою.

48_інструкції з техніки безпеки

Не зберігайте легкозаймисті матеріали, наприклад аерозолі та миючі засоби, у шафках під варильною поверхнею.

ПОПЕРЕДЖЕННЯ: Користувачі з електронними стимуляторами серця і серцевими імплантатами повинні дотримуватись мінімальної відстані 30 см від верхньої половини тіла до зони приготування їжі, коли пристрій увімкнено. За наявності будь-яких сумнівів потрібно проконсультуватись із виробником пристрою або лікарем.

УВАГА. Автоматичне приготування їжі на варильній панелі з жиром або маслом може бути небезпечним; у окремих випадках воно призводить до пожежі.

НІКОЛИ не гасіть пожежу за допомогою води, вимкніть прилад, потім покрийте полум'я наприклад, кришкою або протипожежною ковдрою.

УВАГА. Небезпека пожежі: не зберігайте предмети на варильних поверхнях.



ПРАВИЛА БЕЗПЕКИ ПІД ЧАС ЧИЩЕННЯ

Перед чищенням завжди вимикайте пристрій.

З міркувань безпеки заборонено чистити пристрій миючими засобами зі струменевою подачею або високим тиском.

Чистьте варильну поверхню відповідно до інструкцій із чищення і догляду, що містяться в цьому посібнику.

Не використовуйте пилосос.

Не використовуйте жорсткі абразивні засоби, що чистять або гострі металеві шкребки для чищення скляної варочної поверхні; вони можуть подряпати поверхню, призводячи до вибуху скла.



ОБОВ'ЯЗКОВІ ЗНАКИ ПОПЕРЕДЖЕННЯ ДЛЯ ВСТАНОВЛЕННЯ

★ Цей пристрій повинен встановлювати кваліфікований спеціаліст із кухонних плит, який пройшов відповідну підготовку в компанії-виробника.

Дивіться розділ «Встановлення варильної поверхні».

Під'єднуйте пристрій до розетки відповідної або вищої потужності та використовуйте розетку лише для цього пристрою.

Надійно під'єднайте штепсель до мережі. А також не використовуйте подовжувачів.

- Невиконання цих вказівок або увімкнення інших пристроїв у цю ж розетку за допомогою подовжувача можуть призвести до пожежі або ураження електричним струмом
- Не використовуйте електричний трансформатор. Це може призвести до пожежі або ураження електричним струмом.

Цей пристрій повинен встановлювати кваліфікований спеціаліст або компанія з обслуговування

- В іншому випадку це може призвести до ураження електричним струмом, пожежі, вибуху, пошкодження виробу або травмування користувача.

Необхідно передбачити можливість відключення пристрою від електромережі після встановлення.

Для відключення пристрою можна використовувати штепсель живлення, який має залишатися легкодоступним, або перемикач, встановлений у фіксовану проводку відповідно до правил.

-
- ☐ Не встановлюйте цей пристрій біля опалювальних пристроїв і легкозаймистих матеріалів.

Не встановлюйте цей пристрій у місці з високим вмістом жиру, у вологому чи запиленому приміщенні, а також уникайте контакту пристрою із прямим сонячним промінням та водою (дощ). Не встановлюйте цей пристрій у місцях, де може витікати газ.

- Це може призвести до пожежі або ураження електричним струмом.

Цей пристрій не розрахований для встановлення у дорожніх транспортних засобах, трейлерах та інших подібних транспортних засобах.

-
- ☑ Цей пристрій треба заземлити належним чином.

Не заземлюйте пристрій до газової труби, пластикової водопровідної труби чи телефонної лінії. - Це може призвести до ураження електричним струмом, до пожежі, вибуху чи пошкоджень пристрою.



увага

СИМВОЛИ, НА ЯКІ СЛІД ЗВЕРНУТИ УВАГУ ПІД УВАГА ЧАС ВСТАНОВЛЕННЯ ПРИСТРОЮ

-
- ★ Цей пристрій необхідно розмістити недалеко від розетки
 - Невиконання цих вказівок може призвести до пожежі або ураження електричним струмом через витік струму.

Встановіть пристрій на горизонтальній твердій поверхні, яка може витримати його вагу

- Невиконання даної вказівки може призвести до незвичних вібрацій, шуму або пошкодженнь пристрою.

Встановіть пристрій на належній відстані від стіни.

- В іншому випадку може виникнути пожежа через перегрівання. Над поверхнею необхідно забезпечити належний мінімальний простір



ПОПЕРЕДЖЕННЯ

ОБОВ'ЯЗКОВІ ЗНАКИ ПОПЕРЕДЖЕННЯ ДЛЯ ПІД'ЄДНАННЯ ДО ЕЛЕКТРОМЕРЕЖІ

- ★ З розетки та місць контактів слід усунути всі чужорідні субстанції, наприклад пил або вологу, сухою ганчіркою
 - Від'єднайте штепсель від електромережі та протріть його сухою ганчіркою - В іншому випадку це може призвести до ураження електричним струмом або пожежі.
- ★ Штепсель слід вмикати в розетку таким чином, щоб кабель був спрямований до підлоги
 - В іншому випадку електричні дроти в кабелі можуть пошкодитись і це може призвести до ураження електричним струмом або пожежі.
- ☒ Надійно під'єднайте штепсель до мережі. Не використовуйте пошкоджений штепсель, пошкоджений кабель або відкриту розетку.
 - Це може призвести до пожежі або ураження електричним струмом.

Не тягніть і не гніть сильно кабель живлення.

Не перекручуйте і не зв'язуйте кабель живлення.

Не зачіпайте кабель живлення за металевий об'єкт, не ставте важкі предмети на нього, не стискайте кабель між іншими предметами і не запихайте його в простір між пристроєм стіною.

- Це може призвести до пожежі або ураження електричним струмом.

Не тягніть за кабель, виймаючи штепсель із розетки.

- Виймаючи штепсель із розетки, тримайте за сам штепсель.

- В іншому випадку це може призвести до ураження електричним струмом або пожежі.

-  Якщо пристрій або кабель пошкоджені, одразу зверніться до найближчого центру обслуговування.



УВАГА

СИМВОЛИ, НА ЯКІ СЛІД ЗВЕРНУТИ УВАГУ ПІД ЧАС ПІД ЄДНАННЯ ДО ЕЛЕКТРОМЕРЕЖІ

-  Від'єднуйте пристрій від електромережі, якщо ви не використовуєте його тривалий час, а також під час грози.
- В іншому випадку це може призвести до ураження електричним струмом або пожежі.
- Від'єднуйте пристрій від електромережі, якщо ви не використовуєте його тривалий час, а також під час грози.
- В іншому випадку це може призвести до ураження електричним струмом або пожежі.



ПОПЕРЕДЖЕННЯ

ОБОВ'ЯЗКОВІ ЗНАКИ ПОПЕРЕДЖЕННЯ ПІД ЧАС ВИКОРИСТАННЯ ПРИСТРОЮ

-  У випадку витікання газу (пропану, зрідженого нафтового газу тощо) негайно провітрить приміщення, не торкаючись до штепселя.

Також не торкайтеся кабелю живлення та пристрою.

- Не використовуйте вентилятор
- Іскра може спричинити вибух або пожежу.

Під час використання пристрій нагрівається.

Уникайте контакту з нагрівальними елементами всередині пристрою.

ЗАВЖДИ використовуйте спеціальні рукавиці, коли виймаєте посуд із пристрою, щоб уникнути випадкових опіків.

ПОПЕРЕДЖЕННЯ: Вміст пляшок із молоком і баночок із дитячим харчуванням необхідно перемішувати та збовтувати, а також перевіряти його температуру перед одуванням дитини, щоб запобігти опікам.

Якщо кабель живлення пошкоджено, задля уникнення небезпеки його має замінити виробник, працівник служби обслуговування чи кваліфікований спеціаліст.

За малими дітьми слід наглядати, щоб вони не бавились із пристроєм.

ПОПЕРЕДЖЕННЯ: Діти можуть користуватися пристроєм без нагляду дорослих лише за умови отримання відповідних інструкцій, щоб дитина вмiла безпечно користуватися пристроєм і усвідомлювала небезпеку від неправильного користування.

- ★ Пристрій не призначений для використання особами (включаючи дітей) з обмеженими фізичними, сенсорними чи розумовими можливостями або особами, які не мають достатнього досвіду чи знань, якщо вони перебувають без нагляду відповідальної за їхню безпеку особи або не навчені безпечно користуватися пристроєм.

ПОПЕРЕДЖЕННЯ: Доступні частини пристрою можуть сильно нагріватися. Для запобігання опіків малих дітей не можна допускати до пристрою.

ПОПЕРЕДЖЕННЯ: Якщо на поверхні з'явилися тріщини, вимкніть пристрій, щоб уникнути можливості ураження електричним струмом. Не використовуйте пристрій, доки не буде замінено скляну поверхню.

Не кладіть металеві предмети, такі як ножі, виделки, ложки і кришки, на варильну поверхню, оскільки вони можуть нагрітись.

- ☒ Не торкайтеся штепселя вологими руками.
 - Це може призвести до ураження електричним струмом.
- Не вимикайте пристрій, виймаючи штепсель із розетки під час роботи пристрою
 - Якщо після цього увімкнути штепсель у розетку, може утворитись іскра, яка в свою чергу може призвести до ураження електричним струмом чи пожежі.
- Упаковку пристрою зберігайте в недоступному для дітей місці, адже вона може становити для них небезпеку.
 - Дитина може задушитись, одягнувши пакет на голову.
 - В іншому випадку це може призвести до ураження електричним струмом, опіків чи травм.
- Не нагрівайте пластикові чи паперові контейнери, також не використовуйте їх із пристроєм.
 - Це може призвести до виникнення пожежі.
- Не перегрівайте їжу.
 - Це може призвести до пожежі.
- Не нагрівайте їжу, загорнену в папір із журналів чи газет.
 - Це може призвести до пожежі.
- Не використовуйте та не ставте легкозаймисті розпилювачі чи інші об'єкти біля пристрою.
 - Це може призвести до пожежі або вибуху.

Підігриваючи напої - каву, чай, лікер або воду, чи такі страви як соус, суп або рагу, використовуйте низький рівень потужності та обов'язково періодично перемішуйте вміст.

- На високому рівні потужності рідина може несподівано закипіти і бризки можуть спричинити серйозні опіки.

-
- Не пхайте пальці, чужорідні предмети чи металеві об'єкти, наприклад голки, шпильки, у вхідні та вихідні отвори.

Якщо в такі отвори попали чужорідні предмети, від'єднайте кабель від мережі та зверніться до продавця або найближчого центру обслуговування.

- В іншому випадку це може призвести до ураження електричним струмом або травм.

НІКОЛИ не наповнюйте посудину до країв, і вибирайте посудину, яка є зверху ширшою, аніж знизу, щоб під час кипіння запобігти розливанню рідини назовні.

Крім того, пляшки з вузьким горлом можуть вибухнути внаслідок перегрівання.

НЕ нагрівайте дитячу пляшечку зі смоктунцем, оскільки пляшечка може вибухнути від перегрівання.

Не допускайте потрапляння води на кабель живлення або штепсель, а також контакту кабелю живлення з гарячими поверхнями.

Ніколи не використовуйте пристрій, якщо пошкоджено кабель живлення або штепсель.

ПОПЕРЕДЖЕННЯ: Рідини та інші продукти не можна розігрівати в щільно закритих ємностях, оскільки вони можуть вибухнути.

-
- Не намагайтеся самотужки відремонтувати, розібрати чи вдосконалити пристрій.
- Не використовуйте інший запобіжник (наприклад, мідний, металевий дріт тощо), аніж рекомендований.
 - Якщо пристрій необхідно ремонтувати чи перевстановити, зверніться для цього до найближчого центру обслуговування
 - В іншому випадку це може призвести до ураження електричним струмом, пожежі, пошкодження пристрою або травмування користувача.

 Якщо будь-яка чужорідна субстанція, наприклад вода, потрапить у пристрій, від'єднайте його від електромережі та зверніться до найближчого центру обслуговування.

- В іншому випадку це може призвести до ураження електричним струмом або пожежі.

 Якщо у пристрій потрапила вода, зверніться до найближчого центру обслуговування.

- В іншому випадку це може призвести до ураження електричним струмом або пожежі.

Якщо з пристрою чути незрозумілий шум, запах горілого чи видно дим, негайно від'єднайте його від мережі та зверніться до найближчого центру обслуговування.

- В іншому випадку це може призвести до ураження електричним струмом або пожежі.



УВАГА

СИМВОЛИ, НА ЯКІ СЛІД ЗВЕРНУТИ УВАГУ ПІД ЧАС ВИКОРИСТАННЯ ПЕЧІ

 Будьте обережні, адже після нагрівання напої чи їжа можуть бути дуже гарячі

- Особливо, годуючи дитину, перевіряйте, чи їжа достатньо охолола.

Будьте обережні під час нагрівання рідин, наприклад води чи інших напоїв.

- Краще не користуйтеся слизькими посудинами із вузьким горлом.

- В іншому випадку вміст може несподівано перелитись та спричинити опіки.

Під час або безпосередньо після готування не доторкайтесь до їжі та будь-якої частини пристрою.

- Користуйтеся кухонними рукавицями, адже посуд може бути дуже гарячий і ви можете попектись.

Якщо на поверхні з'явилися тріщини, вимкніть пристрій.

- Інакше це може спричинити ураження електричним струмом.

 Для приготування чи розігрівання малої кількості продуктів необхідно менше часу.

Якщо для їх приготування встановити звичний час, їх можна перегріти або вони підгорять.

За малими дітьми слід наглядати, щоб вони не бавились із пристроєм.

Перш ніж відкрити кришку, слід усунути з неї пролиті рідини; перш ніж закрити кришку, дайте пристрою охолонути (стосується лише моделей із кришкою).

- ❑ Не ставайте зверху на пристрій і не ставте на нього жодних предметів (білизну, покриття для пристрою, запалені свічки, запалені цигарки, посуд, хімічні речовини, металеві предмети тощо). - Це може призвести до ураження електричним струмом, до пожежі, вибуху, пошкоджень пристрою або травм.

Не виконуйте жодних операцій із пристроєм, якщо у вас вологі руки.

- Це може призвести до ураження електричним струмом.

Не розпилюйте матеріал, що випаровується, наприклад інсектицид, на поверхню пристрою.

- Це може бути шкідливим для людей, крім того це може призвести до ураження електричним струмом, пожежі чи пошкодження пристрою.

Не ставте пристрій на крихкі предмети, наприклад умивальник чи скляний предмет.

- Умивальник чи скляний предмет може через це розбитись.

Обережно розгортайте їжу, яку ви щойно вийняли з печі.

- Якщо їжа гаряча, під час розгортання може несподівано вирватись пара і обпекти вас

Від'єднуючи пристрій від мережі, обережно витягайте штепсель із розетки; в жодному разі не тягніть за кабель живлення.

- Пошкоджений кабель може спричинити коротке замикання, пожежу та/або ураження електричним струмом. Пристрої не призначено для керування за допомогою зовнішнього таймера або окремої системи дистанційного керування.

Не дивіться безпосередньо на елементи пристрою, коли його увімкнено (стосується лише моделей із галогенною лампочкою).

Після використання вимкніть поверхню за допомогою відповідного засобу керування і не покладайтесь на детектор посуду (стосується лише моделей із детектором посуду).



ПОПЕРЕДЖЕННЯ

ОБОВ'ЯЗКОВІ ЗНАКИ ПОПЕРЕДЖЕННЯ ДЛЯ ЧИЩЕННЯ ПРИСТРОЮ

- ❑ чистьте пристрій, розпилюючи воду безпосередньо на його поверхню.

Не використовуйте для цього також бензол, розчинник чи спиртовий засіб.

- Це може призвести до вицвітання, деформування, пошкодження поверхні, пожежі або ураження електричним струмом.

Перш ніж починати чищення або технічне обслуговування, слід завжди відключати штепсельну вилку з розетки.

- В іншому випадку це може призвести до ураження електричним струмом або пожежі.

Задля безпеки не застосовуйте для чищення засоби, які використовують воду під високим тиском чи пару.



ПОПЕРЕДЖЕННЯ

СИМВОЛИ, НА ЯКІ СЛІД ЗВЕРНУТИ УВАГУ ПІД ЧАС ЧИЩЕННЯ ПРИСТРОЮ

- ★ Пристрій необхідно регулярно чистити і видаляти з нього залишки продуктів.

Якщо не підтримувати пристрій у чистоті, можливе пошкодження покриття пристрою, що призведе до скорочення терміну його служби та може стати причиною виникнення небезпечних ситуацій.

- ❑ Будьте уважні, щоб не травмуватись під час чищення пристрою (всередині та зовні).

- Ви можете поранитись об гострі кути пристрою.

Не чистьте пристрій парою.

- Адже це може призвести до корозії.

правила утилізації



ПОПЕРЕДЖЕННЯ

УТИЛІЗАЦІЯ ПАКУВАЛЬНОГО МАТЕРІАЛУ

Усі матеріали, які використовуються для пакування пристрою, повністю придатні для повторної переробки.

Картон і пінопласт позначені відповідним чином. Утилізуйте пакувальний матеріал і старі пристрої так, щоб не шкодити навколишньому середовищу.



ПОПЕРЕДЖЕННЯ

НАЛЕЖНА УТИЛІЗАЦІЯ СТАРОГО ПРИСТРОЮ

ПОПЕРЕДЖЕННЯ: Перед тим як утилізувати старий пристрій, виведіть його з ладу, щоб він не був джерелом небезпеки. Для від'єднання пристрою від мережі та від'єднання кабелю живлення скористайтесь допомогою кваліфікованого технічного працівника.

Пристрій не можна утилізувати з побутовим сміттям.

Інформацію про дати і місця проведення утилізації можна отримати на сайті місцевих органів влади або організації, яка займається утилізацією сміття.



Правильна утилізація виробу

(Відходи електричного та електронного обладнання)

(Стосується країн, в яких запроваджено системи розподіленої утилізації)

Ця позначка на виробі, аксесуарах або в документації до них вказує, що виріб, а також відповідні електронні аксесуари (наприклад, зарядний пристрій, гарнітура, USB-кабель) не можна викидати разом із побутовим сміттям після завершення терміну експлуатації. Щоб запобігти можливій шкоді довкіллю або здоров'ю людини через неконтрольовану утилізацію, утилізуйте це обладнання окремо від інших видів відходів, віддаючи його на переробку та уможливаючи таким чином повторне використання матеріальних ресурсів.

Фізичні особи можуть звернутися до дилера, у якого було придбано виріб, або до місцевого урядового закладу, щоб отримати відомості про місця та способи нешкідливої для довкілля вторинної переробки виробу.

Корпоративним користувачам слід звернутися до свого постачальника та перевірити правила й умови договору про придбання. Цей виріб потрібно утилізувати окремо від інших промислових відходів.

Зміст

ВСТАНОВЛЕННЯ ВАРИЛЬНОЇ ПОВЕРХНІ.

60

ЧАСТИНИ ТА ФУНКЦІЇ

65

ПЕРЕД ПОЧАТКОМ РОБОТИ

70

ВИКОРИСТАННЯ ВАРИЛЬНОЇ ПОВЕРХНІ.

70

ЧИЩЕННЯ І ДОГЛЯД

79

ГАРАНТІЯ І ОБСЛУГОВУВАННЯ

82

ТЕХНІЧНІ ХАРАКТЕРИСТИКИ

85

- 60 Норми і технічні вимоги.
- 60 Інструкції з техніки безпеки під час встановлення.
- 61 Під'єднання до джерела живлення.
- 63 Встановлення у робочу поверхню
- 65 Зони нагрівання.
- 65 Панель керування.
- 66 Складові частини.
- 66 Індукційне нагрівання.
- 67 Основні властивості пристрою.
- 68 Захисне вимкнення.
- 69 Індикатор залишкового тепла.
- 69 ІНДИКАТОР ЗАЛИШКОВОГО ТЕПЛА
- 69 Визначення температури.
- 70 Попереднє чищення.
- 70 Посуд для зон нагрівання.
- 71 Перевірка підхожості.
- 71 Розмір посудин.
- 71 Шуми під час роботи
- 72 Використання підхожого посуду.
- 73 Використання сенсорних кнопок керування.
- 73 Увімкнення пристрою.
- 73 Вибір зони нагрівання і рівня потужності нагрівання.
- 74 Вимкнення пристрою.
- 74 Вимкнення зони нагрівання.
- 75 Використання замка від дітей.
- 75 Таймер.
- 77 Керування функцією підсилення потужності.
- 77 Управління потужністю нагрівання.
- 78 Рекомендовані налаштування для приготування певних продуктів.
- 79 Варильна поверхня.
- 80 Рамка варильної поверхні (ЕЛЕМЕНТ ДОДАТКОВОЇ КОМПЛЕКТАЦІЇ).
- 80 Для уникнення пошкодження пристрою.
- 82 Відповіді на поширені питання та усунення несправностей.
- 84 Обслуговування.
- 85 Технічні характеристики.
- 85 Зони нагрівання

Встановлення варильної поверхні



ПОПЕРЕДЖЕННЯ

Слідкуйте, щоб пристрій було встановлено і заземлено лише кваліфікованим ПОПЕРЕДЖЕННЯ спеціалістом.

Дотримуйтесь цієї інструкції.

Гарантія не поширюватиметься на шкоду, що виникла внаслідок неналежного встановлення пристрою.

Технічні характеристики наведені в кінці цього посібника.

НОРМИ І ТЕХНІЧНІ ВИМОГИ

Цей пристрій відповідає поданим далі стандартам.

- EN 60335 - 1 і EN 60335 - 2 - 6, які регламентують безпеку електропристроїв для використання в побутових умовах і з аналогічною метою;
- EN 60350 або DIN 44546 / 44547 / 44548, які регламентують робочі характеристики електроплит, печей, духовок і гриля для використання в побутових умовах;
- EN 55011
- EN 55014-2
- EN 61000 - 3 - 2; i
- EN 61000 - 3 - 3, що стосуються основних вимог щодо електромагнітної сумісності (EMC)



Цей пристрій відповідає таким вимогам Директив Європейського Союзу:

- 2006/95/EC, Директиви щодо пристроїв із низькою напругою
- 2004/108/EEC, Директиви щодо електромагнітної сумісності.

ІНСТРУКЦІЇ З ТЕХНІКИ БЕЗПЕКИ ПІД ЧАС ВСТАНОВЛЕННЯ

• Електромонтаж має бути виконано так, щоб для від'єднання пристрою від мережі був наявний пристрій, у якого роз'єднуються всі полюси з відстанню між контактами принаймні 3 мм. До таких пристроїв належать: автоматичний вимикач для захисту від перенапруги, плавкий запобіжник (запобіжники пробкового типу слід усунути з тримача), пристрій вимкнення за умови витоку на землю і контактор.

• У тому, що стосується захисту від пожежі, цей пристрій відповідає стандарту EN 60335 - 2 - 6.

- Для захисту від вологості всі обрізані поверхні слід герметизувати відповідним герметиком.
 - На робочих поверхнях з керамічної плитки, усі місця, які торкаються варильної поверхні, слід заповнити відповідним розчином.
 - На робочих поверхнях із натурального, штучного каменю або керамічної плитки для кріплення слід використовувати відповідну синтетичну смолу чи комбінований клей.
 - Упевніться, що ущільнювач на робочій поверхні розподілено належним чином без щілин.
- Не використовуйте додатковий силіконовий ущільнювач; адже це може спричинити додаткові труднощі під час демонування пристрою з метою обслуговування.
- Під час видалення поверхню слід виштовхувати знизу.
 - Плиту слід встановити під варильною поверхнею.
 - Не закривайте вентиляційні отвори між робочою поверхнею і передньою панеллю пристрою.

ПІД'ЄДНАННЯ ДО ДЖЕРЕЛА ЖИВЛЕННЯ

Перед під'єднанням перевірте, чи номінальна напруга пристрою, тобто напруга, зазначена на табличці з технічними даними, відповідає напрузі мережі. Табличка з технічними даними розташована внизу варильної поверхні.



ПОПЕРЕДЖЕННЯ

Перед тим як під'єднувати кабелі до мережі, вимкніть живлення.

Напруга нагрівального елемента становить 230 В змінного струму. Пристрій також добре працює від мережі з напругою 220 В або 240 В змінного струму.

Варильну поверхню слід під'єднати до мережі живлення так, щоб для від'єднання пристрою від мережі був наявний пристрій, у якого роз'єднуються всі полюси з відстанню між контактами принаймні 3 мм, наприклад автоматичний вимикач для захисту від перенапруги, пристрій вимкнення за умови витоку на землю і плавкий запобіжник.



ПОПЕРЕДЖЕННЯ

Під'єднання кабелю має виконуватись відповідно до норм; гвинти потрібно надійно закріплювати.



ПОПЕРЕДЖЕННЯ

Після того, як варильну поверхню буде під'єднано до мережі, перевірте, чи ПОПЕРЕДЖЕННЯ всі зони нагрівання готові до використання, по черзі увімкнувши кожну з них на максимальну потужність на короткий час із використанням відповідного посуду.



Під час першого увімкнення варильної поверхні дисплей засвічується і вмикається замок від дітей.



Зверніть увагу на правильність під'єднання до фазового і нейтрального ПОПЕРЕДЖЕННЯ кабелів мережі в будинку (схеми під'єднань); інакше можна пошкодити складові частини.

Гарантія не поширюється на шкоду, що виникла в результаті неналежного встановлення.



Якщо пошкоджено кабель живлення, його необхідно замінити на спеціальний кабель або кабель у зборі, який можна придбати в компанії-виробника або її агента з обслуговування.

• 1N~

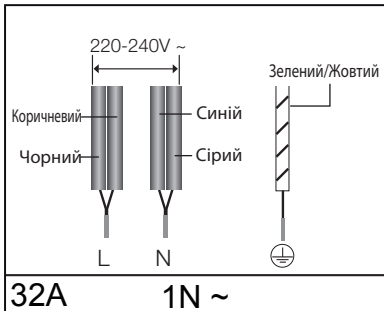

• 2N~: розділіть 2-фазні проводи (L1 і L2) перед підключенням.

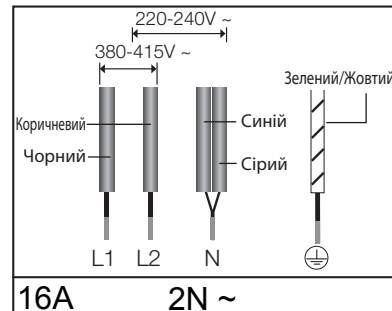

2x1N~: Перед під'єднанням розділіть дроти.

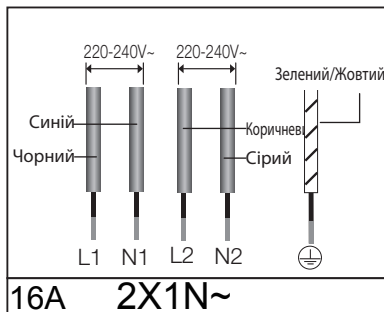

Для належного під'єднання до електромережі візьміть до уваги діаграму щодо під'єднання дротів, що біля роз'ємів.

ВСТАНОВЛЕННЯ У РОБОЧУ ПОВЕРХНЮ

- ☞ Перед встановленням запишіть серійний номер пристрою, який знаходиться на табличці з технічними даними. Цей номер буде потрібен у випадку звернення за обслуговуванням. Він буде недоступним після встановлення пристрою, оскільки табличка з технічними даними розташована в нижній частині пристрою.

Зверніть особливу увагу на вимоги щодо мінімального вільного місця відстаней.

Перед тим як монтувати плиту на кронштейнах, закріпіть кронштейни з обох боків за допомогою гвинтів, які додаються.

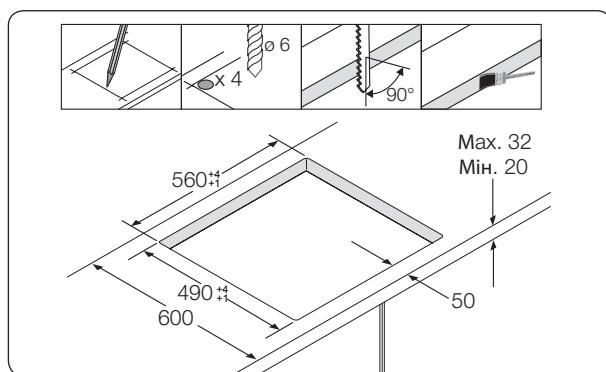
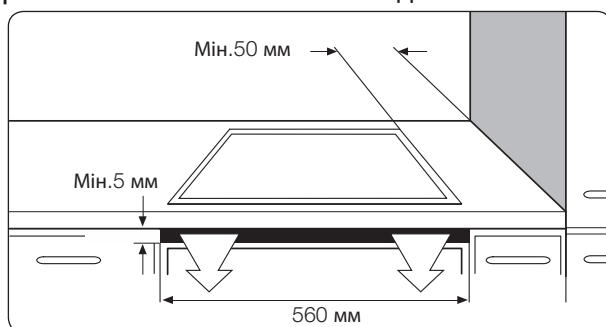

Встановлення варильної поверхні_63

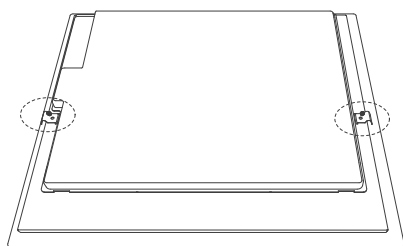

Встановіть два кранштейна

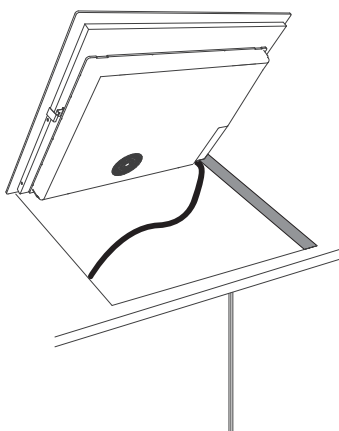
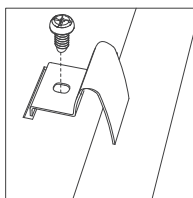

Вставте в отвір

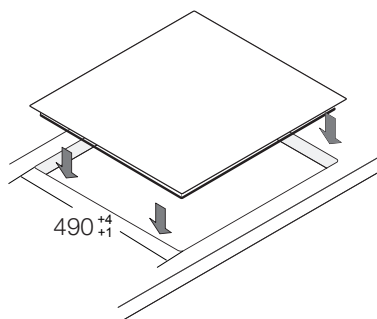

Частини та функції

ЗОНИ НАГРІВАННЯ

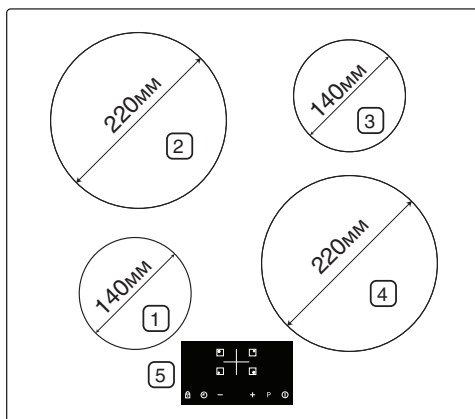

1. Зона нагрівання потужністю 1250 Вт із функцією підсилення потужності до 1500 Вт
2. Зона нагрівання потужністю 2350 Вт із функцією підсилення потужності до 2600 Вт
3. Зона нагрівання потужністю 1250 Вт із функцією підсилення потужності до 1500 Вт
4. Зона нагрівання потужністю 2350 Вт із функцією підсилення потужності до 2600 Вт. Панель керування
5. ПАНЕЛЬ КЕРУВАННЯ

ПАНЕЛЬ КЕРУВАННЯ

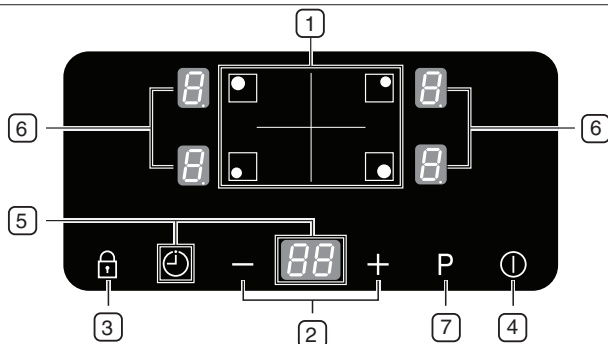

1. Перемикачі зон нагрівання
2. Кнопки налаштування потужності нагрівання/таймера
3. Сенсорна кнопка блокування.
4. Сенсорна кнопка увімкнення/вимкнення.
5. Сенсорна кнопка керування таймером.
6. Індикатори налаштувань потужності нагрівання і залишкового тепла.
7. Регулятор рівня підсилення потужності

СКЛАДОВІ ЧАСТИНИ

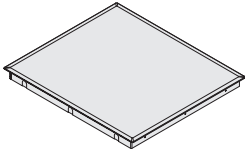

Індукційна варильна поверхня

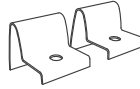

Кранштейни для встановлення



Гвинти





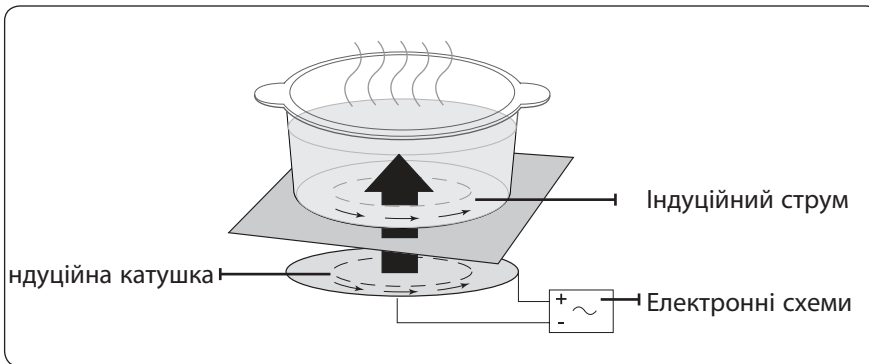



ІНДУКЦІЙНЕ НАГРІВАННЯ

- **Принцип індукційного нагрівання:** Після встановлення посуду на зону нагрівання і її увімкнення електронні схеми варильної поверхні починають генерувати "індукційний струм" на дні посуду, що відразу підвищує температуру посуду.



- **Вища швидкість приготування їжі і смаження:** Оскільки безпосередньо нагрівається посуд, а не скло, ефективність роботи набагато вища, ніж в інших системах, адже не втрачається тепло. Більшість енергії, яка поглинається, перетворюється в тепло.

ОСНОВНІ ВЛАСТИВОСТІ ПРИСТРОЮ

- **Склокерамічна варильна поверхня:** Пристрій обладнано склокерамічною варильною поверхнею і чотирма зонами нагрівання з коротким часом відповіді.
- **Сенсорні кнопки керування:** Пристроєм можна керувати за допомогою сенсорних кнопок.
- **Легке чищення:** Перевага склокерамічної поверхні і сенсорних кнопок керування полягає в легкості їх чищення. Гладку пласку поверхню легко чистити.
- **Сенсорна кнопка увімкнення / вимкнення:** Сенсорна кнопка увімкнення / вимкнення надає можливість окремо відключати пристрій від мережі живлення. Якщо натиснути цю сенсорну кнопку, живлення буде повністю увімкнено або вимкнено.
- **Індикатори управління і функцій:** Цифровий дисплей та індикатори забезпечують інформацію про налаштування та увімкнені функції, а також про наявність залишкового тепла в різних зонах нагрівання.
- **Захисне вимкнення:** Функція захисного вимкнення забезпечує автоматичне вимкнення зон нагрівання після того, як мине певний час, якщо налаштування не було змінено.
- **Індикатор залишкового тепла:** Якщо зона нагрівання є настільки гарячою, що існує ризик отримання опіків, на дисплеї з'явиться позначка залишкового тепла.
- **Підсилення потужності ** : За допомогою цієї функції можна нагріти вміст посуду швидше, ніж у випадку використання максимального рівня потужності "" (На дисплеї буде відобразитись індикація "".)
- **Автоматичне визначення посуду:** Кожну зону нагрівання обладнано системою автоматичного визначення посуду; система дозволяє розпізнати посуд, діаметр якого дещо менший за зону нагрівання.
Посуд слід ставити посередині кожної зони нагрівання.
Слід завжди використовувати придатний для відповідної мети посуд.
- **цифрові індикатори:** Чотири поля дисплея відповідають чотирьом зонам нагрівання. Вони відображають таку інформацію:
 -  пристрій увімкнено,
 -  до  /  вибрано рівень нагрівання,
 -  залишкове тепло,
 -  : увімкнено замок від дітей,

- **E3 E4** :повідомлення про помилку у випадку перегрівання варильної поверхні внаслідок неналежної роботи (наприклад: робота з порожнім посудом),
- **E** : повідомлення про помилку, посуд не підходить або занадто малий, чи на зоні нагрівання взагалі відсутній посуд.
- **E** : Якщо затиснути кнопку зони нагрівання, цифровий дисплей відповідної зони нагрівання покаже

ЗАХИСНЕ ВИМКНЕННЯ

Якщо одну із зон нагрівання не вимкнено або не налаштовано рівень нагрівання протягом тривалого проміжку часу, така зона нагрівання автоматично вимкнеться.

За наявності залишкового тепла на цифровому індикаторі, що відповідає певній зоні нагрівання, буде відображатись індикація **H** (що означає "гарячий").

Зони нагрівання вимикаються автоматично після завершення певного проміжку часу.

Рівень нагрівання	Вимкнення Через
1-3	8 годин Через
4-6	4 години Через
7-9	2 години

- У випадку перегрівання варильної поверхні внаслідок неналежної роботи, **E3 E4** відобразиться індикація. Після цього поверхня вимкнеться.
- Якщо посуд не підходить або занадто малий, чи взагалі відсутній на зоні нагрівання, **E** відобразиться індикація. Через 1 хвилину відповідна зона нагрівання вимкнеться.
- Якщо одна чи кілька зон нагрівання вимикаються до того, як мине зазначений час, див. розділ "Усунення несправностей".
- При відсутності введення вона вимкнеться після 1 хвилини.

Інші причини автоматичного вимкнення зони нагрівання

Усі зони нагрівання негайно вимкнуться у випадку потрапляння гарячої рідини на панель керування.



Автоматичне вимкнення також спрацює, якщо покласти вологу ганчірку на панель керування.

В обох цих випадках пристрій потрібно увімкнути знову за допомогою головної сенсорної кнопки увімкнення/вимкнення , попередньо усунувши рідину або ганчірку.

ІНДИКАТОР ЗАЛИШКОВОГО ТЕПЛА

За наявності залишкового тепла після вимкнення окремої зони нагрівання або всієї варильної поверхні буде відображатись індикація  (що означає "гарячий") для відповідної зони нагрівання. Навіть після вимкнення зони нагрівання індикатор залишкового тепла вимкнеться тільки після охолодження зони нагрівання. Залишкове тепло можна використовувати для відтаювання продуктів або підтримання їжі теплою.

 **ПОПЕРЕДЖЕННЯ** Допоки світиться індикатор залишкового тепла, існує ризик отримання опіків.

 **ПОПЕРЕДЖЕННЯ** Якщо буде вимкнено живлення, символ зникне,  а інформація про залишкове тепло стане недоступною. Проте залишається можливість отримати опік. Щоб уникнути цього, завжди будьте уважні, перебуваючи поблизу варильної поверхні.

ВИЗНАЧЕННЯ ТЕМПЕРАТУРИ

Якщо з будь-яких причин температура будь-якої із зон нагрівання перевищує безпечний рівень, налаштування зони нагрівання автоматично перейде на нижчий рівень потужності.

Після завершення користування поверхнею, вентилятор охолодження буде продовжувати працювати 1 хвилину.

Перед початком роботи

ПОПЕРЕДНЄ ЧИЩЕННЯ

Витріть склокерамічну поверхню вологою ганчіркою із засобом для чищення склокерамічних поверхонь.

 Не використовуйте їдкі або абразивні засоби для чищення. Можна пошкодити поверхню.

Використання варильної поверхні

ПОСУД ДЛЯ ЗОН НАГРІВАННЯ

Варильну поверхню можна вмикати лише коли на одну з зон нагрівання встановлено посуд із магнітним дном.

Можна використовувати такий посуд.

Матеріал посуду

Kochgeschirr	Підходить.
Сталь. Емальована сталь.	Да
Чавун.	Да
Нержавіюча сталь	За наявності відповідного позначення від виробника.
Алюміній. Мідь. Латунь.	Ні.
Скло. Кераміка. Порцеляна.	Ні.

 Посуд для індукційних варильних поверхонь позначений виробником як підходить.

 Деякий посуд під час використання на індукційній зоні нагрівання може генерувати шуми. Такий шум не є недоліком пристрою і жодним чином не впливає на його роботу.

ПЕРЕВІРКА ПІДХОЖОСТІ

Посуд підходить для приготування їжі на індукційній варильній поверхні, якщо до дна такого посуду притягується магніт і посуд позначено виробником як підгожий.

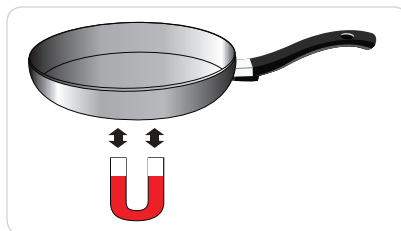

РОЗМІР ПОСУДИН

Зона нагрівання автоматично адаптується до розміру дна посудини до певного обмеження. Проте магнітна частина дна посудини повинна мати мінімальний діаметр, що залежить від розміру зони нагрівання.

Діаметр зони нагрівання	Мінімальний діаметр дна посудини
220 мм	140 мм
140 мм	120 мм

Шуми під час роботи

Якщо чути.

- Потріскування: посуд виготовлено з різних матеріалів.
- Свистячі звуки: працює більше двох зон варіння, посуд на них виготовлено з різних матеріалів.
- Гудіння: робота з високими рівнями потужності.
- Клацання: відбувається електрична комутація.
- Шипіння, дзижчання: працює вентилятор.

Шум є нормальним і не пов'язаний з будь-якими дефектами.

ВИКОРИСТАННЯ ПІДХОЖОГО ПОСУДУ

Кращий посуд забезпечує кращий результат.

Розпізнати якісний посуд можна за його дном. Дно має бути максимально товстим і плоским.

Під час придбання нового посуду звертайте особливу увагу на діаметр дна. Виробники часто зазначають лише діаметр верхнього обідка.

Не використовуйте посуд, що має пошкоджене дно - нерівні краї або рубчики. Такий посуд може призвести до подряпин на варильній поверхні.

Під час охолодження дно посудини зазвичай вигинається всередину (стає увігнутим). Воно не має вигинатись назовні (ставати вигнутим).

Якщо Ви використовуєте спеціальний тип посуду, наприклад скороварку, посуд для приготування їжі на малому вогні або сковорідку Wok, дотримуйтесь інструкцій виробника.

Поради щодо заощадження електроенергії

 Дотримуючись поданих далі порад, можна заощадити електроенергію.

- Завжди ставте посуд на варильну поверхню перед увімкненням зони нагрівання.
- Забруднені зони нагрівання і дно посуду збільшують споживання електроенергії.
- За можливості надійно закривайте посуд кришкою.
- Вимикайте зону нагрівання до закінчення часу приготування їжі, щоб використати залишкове тепло для утримання їжі теплою або для відтаювання продуктів.



Правильно!

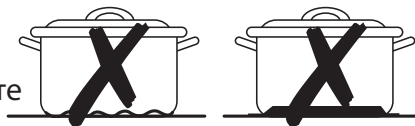

Неправильно!

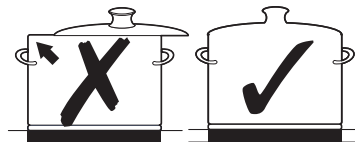



ВИКОРИСТАННЯ СЕНСОРНИХ КНОПОК КЕРУВАННЯ

Для роботи з сенсорними кнопками керування натискайте потрібну кнопку кінчиком вказівного пальця, допоки не засвітиться або не вимкнеться відповідний індикатор або не буде увімкнено потрібну функцію.

Упевніться, що натискаєте тільки одну сенсорну кнопку під час роботи пристрою. Можна випадково натиснути сенсорну кнопку поруч, якщо палець занадто плаский

УВІМКНЕННЯ ПРИСТРОЮ

1. Натисніть і утримуйте сенсорну кнопку увімкнення/вимкнення ①

2. Натисніть і утримуйте сенсорну кнопку  блокування впродовж приблизно 1 секунди.
приблизно 3 секунди. Виріб увімкнено.
Цифрові дисплеї покажуть: 



 Після увімкнення пристрою за допомогою сенсорної кнопки увімкнення/вимкнення ① протягом приблизно 1 хвилини потрібно вибрати рівень потужності нагрівання.
В іншому випадку, пристрій автоматично вимкнеться задля безпеки.

ВИБІР ЗОНИ НАГРІВАННЯ І РІВНЯ ПОТУЖНОСТІ НАГРІВАННЯ

1. Щоб вибрати зону нагрівання, натисніть кнопку відповідної зони нагрівання.

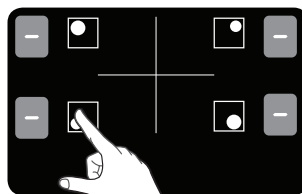

2. Для встановлення потужності для приготування їжі натискайте регулятор потужності нагрівання.

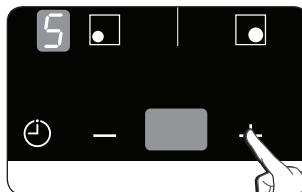

 Якщо немає натискання на рівні потужності протягом 3 сек після натискання кнопки приготування їжі зони.

- ✎ Якщо натиснути і утримувати два або більше сенсорів крім та довше 10 секунд, пролунає звуковий сигнал та сенсорна кнопка пристрою відключиться. Щоб скинути налаштування, натисніть сенсорну кнопку увімкнення/вимкнення ①
- ✎ **🔒** Якщо ви тримаєте кнопку зони для приготування їжі, цифровий дисплей відповідної зони для приготування їжі покаже.

ВИМКНЕННЯ ПРИСТРОЮ

Щоб повністю відключити прилад, використовуйте сенсорну кнопку вмикання/вимикання ① .

Натисніть сенсорну кнопку ① включення / вимикання приблизно на 1 секунди.



- ✎ Після вимкнення окремої зони нагрівання або всієї варильної поверхні, наявність залишкового тепла буде зазначено на цифровому дисплеї відповідної зони нагрівання у вигляді позначки **🔥** (що означає "гарячий")

ВИМКНЕННЯ ЗОНИ НАГРІВАННЯ

Щоб вимкнути зону для приготування їжі, поверніть налаштування до **🔒** за допомогою сенсорної кнопки на — панелі управління.

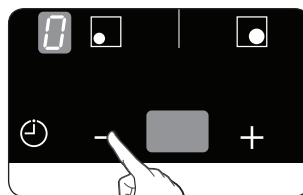

- ✎ Для швидкого вимкнення двічі натисніть кнопку відповідної зони нагрівання.

ВИКОРИСТАННЯ ЗАМКА ВІД ДІТЕЙ

Для запобігання випадковому увімкненню зони нагрівання і увімкненню варильної поверхні можна використати замок від дітей. Можна також заблокувати панель керування, за винятком сенсорної кнопки увімкнення/вимкнення ①, для запобігання випадковій зміні налаштувань, наприклад під час чищення панелі ганчіркою.

Увімкнення / вимкнення замка від дітей

1. Натисніть і утримуйте сенсорну кнопку  блокування протягом 3 секунд. На підтвердження пролунає звуковий сигнал.

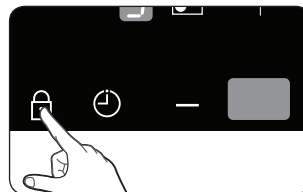

2.  На дисплеї з'явиться значок, інформуючи про те, що замок від дітей увімкнено.



3. Щоб вимкнути замок від дітей, ще раз натисніть і утримуйте сенсорну кнопку блокування протягом 3 секунд . На підтвердження пролунає звуковий сигнал.

Таймер

Є два способи використовувати таймер:

використання таймера для запобіжного відключення:

Якщо певний час встановлюється для зони приготування їжі, зона приготування їжі автоматично виключиться відразу ж як цей час минув.

Ця функція може бути використана для декількох зон приготування їжі одночасно.

Використання таймера для зворотного відліку:

Таймер зворотного відліку не може бути використаний, якщо зона приготування їжі була включена.

встановлення запобіжного відключення

Зона (зони) приготування їжі, для якої (яких) ви хочете застосувати запобіжне відключення повинна бути включена.

1. Використовуючи сенсорної кнопки керування таймером, виберіть зону приготування їжі, для якої час запобіжного відключення повинен бути встановлений. Після вибору першої активної зони приготування їжі, натискання сенсорної кнопки управління таймера викличе повільне мигання відповідного індикатора.

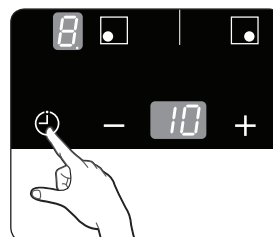

Використання варильної поверхні **75**

Наприклад, передній лівий індикатор відповідає передній лівій зоні приготування їжі. **15** з'явиться на дисплеї таймера.



Наступна активна зона приготування їжі вибирається натисканням сенсорної кнопки пальника знову.

2. плита використання За допомогою або встановить бажану кількість часу, наприклад, 15 хвилин, після чого зона приготування їжі автоматично вимкнеться.

Запобіжне відключення тепер активовано.

Для відображення часу, що залишився для будь-якої зони приготування їжі, натисніть клавішу відповідної зони приготування їжі.

Відповідний контрольний індикатор почне повільно мигати або . Параметри скидаються за допомогою . Після того, як встановлений період часу, минув зона приготування їжі автоматично відключається.

-  Для того щоб зробити налаштування більш швидко, натисніть будь-який з або контрольних сенсорних кнопок, поки потрібне значення не буде досягнуто.
-  Щоб скасувати встановлення таймера, натисніть і контрольні сенсорні кнопки одночасно і після цього виберіть відповідну зону приготування їжі і сенсорну кнопку управління таймером.
 -  Дисплей таймера покаже **00**

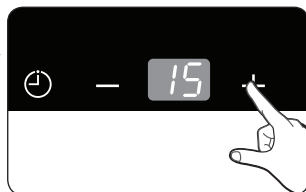

Таймер зворотного відліку

Для використання таймеру зворотного відліку, прилад повинен бути включений, але жодна зона приготування їжі не повинна бути вибрана.

1. Натисніть сенсорну кнопку управління таймером .

00 з'явиться на дисплеї таймера.

2. Встановіть потрібний період часу за допомогою селекторних кнопок таймера - або +.

Функція таймера активована і час, що залишився, відображається на дисплеї таймера.

Щоб змінити час, що залишився, натисніть на сенсорну кнопку управління таймером . і змініть настройку за допомогою  селекторних кнопок таймера- або +.

3. Звуковий сигнал лунатиме протягом 30 секунд, і індикатор таймера показує, **--** коли установлений часу завершився.

КЕРУВАННЯ ФУНКЦІЄЮ ПІДСИЛЕННЯ ПОТУЖНОСТІ

Функція підсилення потужності забезпечує додаткову потужність для **▣** кожної зони нагрівання. (наприклад: для доведення до кипіння великої кількості води).

Функцію підсилення потужності можна увімкнути щонайбільше на 0 хвилин для кожної зони нагрівання.

Після того, як мине зазначений час, зона нагрівання автоматично повернеться до рівня потужності **▣**.

- ▣** За певних умов функція підсилення потужності може вимкнутись автоматично з метою захисту внутрішніх електронних компонентів варильної поверхні.

УПРАВЛІННЯ ПОТУЖНІСТЮ НАГРІВАННЯ

Зони нагрівання мають максимальну доступну потужність.

Якщо цей діапазон потужності перевищити увімкненням функції підсилення потужності, функція управління потужністю автоматично зменшить налаштування потужності іншої зони нагрівання відповідної пари.

• Ліва сторона: № 1 і № 2 - пара зон нагрівання

• Права сторона: № 3 і № 4 - пара зон нагрівання Індикатор цієї зони нагрівання змінюється з максимального налаштування потужності нагрівання.

• Наприклад.

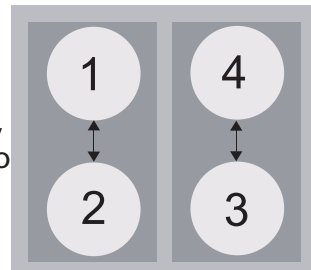



Останнє налаштування потужності нагрівання (зона нагрівання № 3)	Налаштування потужності нагрівання іншої зони у парі (зона нагрівання № 4)	
	оригінальне налаштування потужності нагрівання	автоматично змінене налаштування потужності нагрівання
Підсилення потужності	Рівень 6	Рівень 2

РЕКОМЕНДОВАНІ НАЛАШТУВАННЯ ДЛЯ ПРИГОТУВАННЯ ПЕВНИХ ПРОДУКТІВ

Значення, наведені у таблиці нижче, подано для довідки. Налаштування потужності нагрівання для приготування різноманітних страв залежать від кількох показників, включно з якістю посуду, який використовується, типом і кількістю продуктів.

Рівень нагрівання	Спосіб приготування їжі	Приклади використання
9/P	Смаження за типом розігрівання - тушкування	Нагрівання великої кількості рідини, відварювання локшини, обсмажування м'яса, (обсмажування гуляшу, тушкування м'яса)
7-8	Інтенсивне обсмажування	Стейк, філе, картопляні оладки, ковбаски, млинці
5-6	Смаження	Шніцель / рублені котлети, печінка, риба, смажені пиріжки, яєчня
3-4	Варіння на парі та у власному соку (припускання)	Варіння на парі та тушкування невеликої кількості овочів, рису, приготування молочних страв
1-2	Розтоплення	Розтоплення вершкового масла, розчинення желатину, розтоплення шоколаду

-  Налаштування потужності нагрівання, вказані у таблиці вище, надано лише для довідки.
-  Налаштування потужності нагрівання слід регулювати відповідно до певного посуду і продуктів.

Чищення і догляд

ВАРИЛЬНА ПОВЕРХНЯ



Уникайте контакту засобів для чищення з нагрітою склокерамічною поверхнею: Усі засоби для чищення після чищення слід усунути за допомогою чистої води, оскільки вони можуть роз'їдати поверхню, коли вона нагріється. Не використовуйте сильнодіючі засоби для чищення, наприклад розпилювачі для гриля і духовок, подушечки для полірування чи абразивні засоби для чищення.



Чистьте склокерамічну поверхню після кожного використання, поки вона ще тепла. Це дозволить запобігти пригорянню пролитих рідин на поверхні. Усуньте накип, плями від води, жир і плями від металу за допомогою доступних у продажі засобів для чищення склокераміки і нержавіючої сталі.

Легке забруднення

1. Витріть склокерамічну поверхню вологою ганчіркою.
2. Витріть поверхню насухо чистою ганчіркою. На поверхні не мають залишатися залишки миючого засобу.
3. Ретельно витирайте всю склокерамічну поверхню один раз на тиждень за допомогою доступного у продажу засобу для чищення склокераміки чи нержавіючої сталі.
4. Витирайте склокерамічну поверхню за допомогою відповідної кількості чистої води і витирайте насухо чистою ганчіркою без ворсу.

Складне забруднення

1. Щоб усунути їжу, яка розбризкалась під час кип'ятіння, чи інші складні забруднення, використовуйте шкребок для скла.
2. Розташуйте шкребок для скла під кутом до склокерамічної поверхні.
3. Усуньте забруднення лезом шкребка.



Шкребки для скла і засоби для чищення склокераміки доступні у спеціалізованих магазинах.

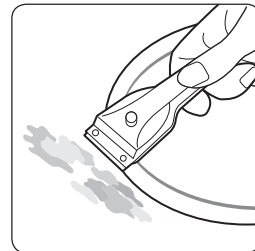

Проблемний бруд

1. Усувайте пригорілий цукор, плавлений пластик, алюмінієву фольгу чи інші матеріали за допомогою шкребка для скла негайно, поки поверхня ще тепла.

 Якщо шкребок для скла використовувати на гарячій поверхні, існує ризик отримання опіків.

2. Почистьте варильну поверхню як звичайно, коли вона охолоне. Якщо зона нагрівання, де щось розплавилось, охолола, розігрійте її, щоб почистити.

 Подряпини чи темні дефекти на склокерамічній поверхні, спричинені, наприклад, сковорідкою з гострими краями, неможливо усунути. Проте, вони не впливають на роботу виробу.

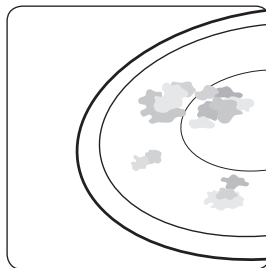

РАМКА ВАРИЛЬНОЇ ПОВЕРХНІ (ЕЛЕМЕНТ ДОДАТКОВОЇ КОМПЛЕКТАЦІЇ)

 Не використовуйте оцет, лимонний сік чи засіб для усунення накипу на рамці варильної поверхні; інакше вона стане тьмяною.

1. Витріть рамку вологою ганчіркою.

2. Зволожите сухі залишки їжі вологою ганчіркою. Витріть насухо.

ДЛЯ УНИКНЕННЯ ПОШКОДЖЕННЯ ПРИСТРОЮ

- Не використовуйте варильну поверхню як робочу поверхню чи для зберігання предметів. • Не вмикайте зону нагрівання якщо на ній немає посуду чи посуд порожній.
- Склокераміка дуже міцна і здатна витримати високу температуру, проте її можна розбити. Поверхню можна пошкодити, якщо кинути на неї гострий чи важкий предмет.
- Не ставте посуд на рамку варильної поверхні. На покритті можуть з'явитися подряпини чи пошкодження.
- Не проливайте кислоти, наприклад оцет, лимонний сік і засоби для усунення накипу, на рамку варильної поверхні, оскільки такі рідини можуть призвести до появи тьмяних плям.

• Якщо цукор чи страва, яка містить цукор, потрапить на гарячу зону нагрівання і розплавиться, їх слід негайно витерти за допомогою шкребка для скла, поки поверхня ще гаряча. Якщо поверхня вистигне, її може бути пошкоджено у разі чищення.

• Тримайте усі предмети і матеріали, які можуть плавитись, наприклад пластик, алюмінієву фольгу і фольгу для запікання, подалі від склокерамічної поверхні. Якщо такий матеріал розплавиться на варильній поверхні, його слід негайно усунути за допомогою шкребка.

Гарантія і обслуговування

ВІДПОВІДІ НА ПОШИРЕНІ ПИТАННЯ ТА УСУНЕННЯ НЕСПРАВНОСТЕЙ

Несправність може статися від незначної помилки, яку можна виправити самостійно з допомогою поданих далі вказівок. Не виконуйте подальшого ремонту, якщо в якомусь випадку подані вказівки не допоможуть вирішити проблему.

 ПОПЕРЕДЖЕННЯ Ремонт пристрою має виконувати лише кваліфікований спеціаліст з обслуговування. Неналежно виконаний ремонт може призвести до значного ризику для користувача. Якщо пристрій потрібно полагодити, зверніться до місцевого центру обслуговування споживачів.

Що робити, якщо зони нагрівання не працюють?

Можливі причини

- Запобіжник у домашній електропроводці (блок плавких запобіжників) не пошкоджено. Якщо запобіжники спрацьовують кілька разів, зверніться до авторизованого електрика.
- Пристрій належним чином увімкнено.
- Індикатори на панелі керування світяться.
- Зона нагрівання увімкнена.
- Для зон нагрівання встановлено потрібний рівень нагрівання.

Що робити, якщо зони нагрівання не вмикаються?

Можливі причини

- Минуло понад 10 секунд від натиснення сенсорної кнопки увімкнення/вимкнення до увімкнення потрібної зони нагрівання (див. розділ "Увімкнення пристрою").
- Панель керування частково накрита вологою ганчіркою або на неї пролито рідину.

Що робити, якщо раптом вимикаються всі індикатори, крім індикатора залишкового тепла?

Таке може ставатися з двох причин.

- Було випадково натиснуто сенсорну кнопку увімкнення/вимкнення.
- Панель керування частково накрита вологою ганчіркою або на неї пролито рідину.

Що робити, якщо після того як було вимкнено зони нагрівання, не світиться індикатор залишкового тепла?

Можлива причина

- Зону нагрівання використовували короткий час і тому вона недостатньо нагрілась. Якщо зона нагрівання гаряча, зверніться до центру обслуговування споживачів.

Що робити, якщо зони нагрівання не вмикаються або не вимикаються?

Таке може статися з поданих далі причин.

- Панель керування частково накрита вологою ганчіркою або на неї пролито рідину.
- Увімкнено замок від дітей.

Що робити, якщо світиться індикація?

Можливі причини

- Варильна поверхня перегрілась через неналежну роботу.
- Після того як поверхня охолоне, натисніть сенсорну кнопку увімкнення / вимкнення

Що робити, якщо світиться індикація

Можливі причини

- Посуд не підходить або занадто малий, чи взагалі відсутній на зоні нагрівання.
- Якщо використовувати підхожий посуд, повідомлення автоматично

Що робити, якщо вентилятор охолодження продовжує працювати після вимкнення варильної поверхні?

Можливі причини

- Після завершення користування варильною поверхнею вентилятор охолодження продовже працювати 1 хвилину для її охолодження.

Якщо ремонт необхідний в результаті помилки експлуатації пристрою, виклик спеціаліста може бути платним навіть в період гарантійного обслуговування.

ОБСЛУГОВУВАННЯ

Перш ніж телефонувати до служби підтримки чи обслуговування, прочитайте розділ "Усунення несправностей". Якщо допомога Вам все ж потрібна, виконайте вказівки нижче.

Це технічна несправність?

Якщо так, зверніться до центру обслуговування споживачів. Завжди заздалегідь готуйтеся до розмови.

Це полегшить визначення проблеми, а також дозволить зрозуміти, чи потрібне обслуговування.

Підготуйте таку інформацію.

- В чому саме полягає проблема?
- За яких обставин стається проблема?

Коли телефонуєте, Ви повинні знати модель і серійний номер пристрою. Інформація подана на табличці з технічними даними.

- Опис моделі
- Серійний номер (15 цифр)

Радимо записати цю інформацію для довідки.

Модель: _____

Серійний номер: _____

Коли необхідно платити за обслуговування навіть під час дії гарантійного періоду?

- якщо Ви змогли усунути проблему самостійно, застосовуючи вирішення, надані у розділі "Усунення несправностей",
- якщо спеціаліст центру обслуговування мав здійснити кілька візитів до Вас, оскільки йому не надали вичерпну інформацію перед візитом, через що спеціаліст мав повертатись до Вас, щоб привезти запасні деталі. Підготуйтеся до дзвінка, як описано вище, щоб заощадити кошти і запобігти додатковим візитам спеціаліста.

Технічні характеристики

ТЕХНІЧНІ ХАРАКТЕРИСТИКИ

NZ64F3NM1AB

Розміри пристрою	Ширина	590 мм
	Глибина	520 мм
	Висота	57 мм
Розміри робочої поверхні	Ширина	560 мм
	Глибина	490 мм
Напруга під'єднання		220 - 240 В за частоти 50 / 60 Гц
Максимальна споживана потужність		7.2 кВт
Вага	Нетто	10.5 кг
	Брутто	12.0 кг

Technische Daten

ЗОНИ НАГРІВАННЯ

Положення	Діаметр	Потужність
Задня ліворуч	220 мм	2350 Вт / Підсилення потужності 2600 Вт
Передня ліворуч	140 мм	1250 Вт / Підсилення потужності 1500 Вт
Задня праворуч	220 мм	2350 Вт / Підсилення потужності 2600 Вт
Передня праворуч	140 мм	1250 Вт / Підсилення потужності 1500 Вт

Призначено для використання в нормальних умовах
Термін служби: 7 років

Примітка

Примітка



SAMSUNG



AB57



KZ.O.02.0072

Зроблено в Тайланді.

Адреса фабрики:

THAI SAMSUNG ELECTRONICS CO.,LTD.

313 Moo 1 Sukhaphiban 8 Rd. Sriracha Industry Park

T.Bung A.Sriracha Chonburi Thailand 20230

МАЄТЕ ЗАПИТАННЯ ЧИ КОМЕНТАРІ?

КРАЇНА	ТЕЛЕФОН	ВЕБ-САЙТ
RUSSIA	8-800-555-55-55	www.samsung.com
GEORGIA	0-800-555-555	
ARMENIA	0-800-05-555	
AZERBAIJAN	088-55-55-555	
KAZAKHSTAN	8-10-800-500-55-500(GSM: 7799)	
UZBEKISTAN	8-10-800-500-55-500	
KYRGYZSTAN	00-800-500-55-500	
TADJIKISTAN	8-10-800-500-55-500	
Mongolia	+7-800-555-55-55	
BELARUS	810-800-500-55-500	
MOLDOVA	0-800-614-40	
UKRAINE	0-800-502-000	www.samsung.com/ua (Ukrainian) www.samsung.com/ua_ru (Russian)

NZ64F3NM1AB

ИНДУКЦИЯЛЫҚ ПЛИТА

ПАЙДАЛАНУШЫ НҰСҚАУЛЫҒЫ

**Planet
First** 100 %
Recycled Paper

Бұл нұсқаулық кітапша 100 % қайта өңдеуден өткізуге болатын қағазға басылған.

ҚАЗАҚША

Мүмкіндіктерді елестетіңіз

Осы Samsung өнімін сатып алғаныңыз үшін алғысымызды білдіреміз. Толығырақ қызметті алу үшін өнімді

www.samsung.com/register













SAMSUNG

Осы нұсқаулықты пайдалану

Құралды пайдаланбай тұрып келесі бөлімдегі қауіпсіздік туралы ақпаратқа ерекше көңіл бөліп, осы пайдаланушы нұсқаулығын оқып шығыңыз. Осы нұсқаулықты болашақта қолданылатын анықтама ретінде сақтаңыз. Егер құралдың иелігін басқа біреуге тапсырып жатсаңыз, жаңа иесіне нұсқаулықты тапсыруды ұмытпаңыз.

Маңызды қауіпсіздік таңбалары және сақтық шаралары

Осы пайдаланушы нұсқаулығының мәтінінде келесі таңбалар пайдаланылады:

 ЕСКЕРТУ	Ауыр жарақатқа немесе өлімге әкелуі мүмкін қауіптер немесе қауіпсіздік техникасын елемей.
 ЕСКЕРТПЕ	Шағын жарақатқа немесе мүлік зақымына әкелуі мүмкін қауіптер немесе қауіпсіздік техникасын елемей.
 ЕСКЕРТПЕ	Плитаны пайдалану кезінде өрт, жарылыс, ток соғуы немесе жарақат қаупін азайту үшін мына негізгі қауіпсіздік шараларын қолданыңыз
	ТАЛПЫНЫС ЖАСАМАҢЫЗ.
	БӨЛШЕКТЕМЕҢІЗ.
	ТИМЕҢІЗ.
	Нұсқауларды дұрыс орындаңыз.
	Штепсельді розеткадан суырыңыз.
	Ток соғуын болдырмау үшін машинаның жерге қосылғанын тексеріңіз.
	Көмек алу үшін қызмет көрсету орталығына қоңырау шалыңыз.
	Ескерту
	Маңызды

Қауіпсіздік техникасы бойынша нұсқаулар

Бұл құралдың қауіпсіздік мәселелері барлық қабылданған техникалық және қауіпсіздік стандарттарына сай келеді. Дегенмен, өндіруші ретінде Сізге келесі қауіпсіздік техникасының нұсқауларымен таныстыру біздің жауапкершілігіміз деп санаймыз.



Электр қауіпсіздігі

Құралды білікті маман дұрыс орнатуын және жерге қосуын қадағалаңыз.

Құралға қатысты тек қана білікті қызметкерлер қызмет көрсетуі тиіс. Біліктілігі жоқ тұлғалармен өткізілген жөндеу жұмыстары жарақатқа немесе едәуір қателіктерге әкелуі мүмкін. Құралды жөндеу керек болса, жергілікті қызмет көрсету орталығына хабарласыңыз. Бұл нұсқауларды орындамау зақымға әкелуі және кепілдік күшін жоюы мүмкін.

Кірістіріліп орнатылған құралдарды тек тиісті стандарттарға сай шкафтарға және жұмыс орындарына орнатылғаннан кейін ғана пайдалануға болады. Бұл негізгі қауіпсіздік стандарттары талап ететіндей электр құрылғыларына тиюден жеткілікті қорғанысты қамтамасыз етеді.

Егер Сіздің құралыңызда ақаулықтар бар болса немесе бөлінген жерлер, сынықтар немесе айырылулар пайда болса:

- барлық дәнекерленген жерлерін ажыратыңыз;
- плитаны электр қуат желісінен ажыратыңыз; және
- өзіңіздің жергілікті қызмет көрсету орталығына хабарласыңыз.



Балалар қауіпсіздігі

Бұл құрал жауапты ересек адамның тиісті қадағалауынсыз жас балалардың немесе ақыл-ой қабілеті төмен адамдардың пайдалануына арналмаған.

Жас балалардың бұл құралмен ойнамауын қадағалау керек.

Дәнекерлеу кезінде дәнекерлеу аймақтары қызатын болады. Өрдайым кішкентай балаларды құралдан алшақ ұстаңыз.

ЕСКЕРТУ: құрылғы мен ашық бөліктері пайдалану кезінде ыстық болуы мүмкін.

Қыздыру элементтеріне тимеу керек.

Үздіксіз қадағалау болмаса, 8 жастан төмен балаларды аулақ ұстау керек.

Бұл құрылғыны 8 жастағы және одан жоғары балалар және дене, сезім немесе ақыл-ой қабілеттері төмен немесе тәжірибесі және білімі жоқ адамдар тек қадағалау астында немесе оларға құрылғыны қауіпсіз түрде пайдалану туралы нұсқаулар берілсе және соған байланысты қауіптерді түсінсе ғана пайдалана алады. Балалар құрылғымен ойнамауы керек. Тазалау мен пайдаланушының қызмет көрсетуін балалар қадағалаусыз орындамауы керек.



Пайдалану кезіндегі қауіпсіздік

Бұл құралды үйде тек қалыпты жағдайда дәнекерлеу және қыздыру үшін пайдалануға болады. Ол коммерциялық немесе өндірістік пайдалануға арналмаған.

Ешқашан плитаны бөлмені жылыту үшін пайдаланбаңыз.

Электр құралдарды плитаның жанында электржелісіне қосқанда сақ болыңыз. Қуат сымы платаға тимеуі керек.

Қатты қызған май тез тұтануы мүмкін. Ешқашан майда тамақ пісіру кезінде, мысалы, картопты қуырғанда, беттегі құрылғыларды қараусыз қалдырмаңыз.

Пайдаланудан кейін қыздыру аймақтарын өшіріңіз.

Өрқашан басқару тақталарын таза және құрғақ күйде сақтаңыз. Ешқашан платаға жанғыш заттарды қоймаңыз. Олар өрт тудыруы мүмкін.

Плитаның бетін алюминийден жасалған фольгасын, алюминийден жасалған фольгаға оралған өнімдерді немесе алюминийден жасалған фольгаға оралған қатырылған өнімдерді қыздыру үшін пайдаланбаңыз.

Абаймен пайдаланбаған жағдайда құралдан күйіктер алу қаупі бар.

Электр құралдардың кабельдері плитаның ыстық бетіне немесе ыстық асхана құралдарына тимеуі керек.



Плитаны киімдерді құрғату үшін пайдаланбаңыз.

Ешқашан аэрозольдар және жуғыш заттар сияқты тұтанғыш материалдарды плита астындағы ысырмаларда немесе шкафтарда сақтамаңыз.

ЕСКЕРТУ: қосулы кезде, кардиостимуляторлары және белсенді жүрек имплантаттары бар адамдар денелерінің жоғарғы жағын индукциялық пісіру аймақтарынан кемінде 30см қашықтықта ұстауы тиіс. Күдіктенген жағдайда құрылғының өндірушісінен немесе дәрігерден кеңес алу керек.

ЕСКЕРТУ: плитада маймен қараусыз пісіру қауіпті болуы және өртке әкелуі мүмкін.

ЕШҚАШАН өртті сумен сөндіруге тырыспаңыз, ал құрылғыны өшіріп, жалынды, мысалы, қақпақ немесе өрт көрпесімен жабыңыз.

ЕСКЕРТУ: Өрт қаупі бар: пісіру беттерінде заттарды сақтамаңыз.



ЕСКЕРТУ

Тазалау кезіндегі қауіпсіздік

Тазалау алдында әрқашан құралды өшіріңіз.

Қауіпсіздік мақсатында құралды бу ағынымен немесе жоғары қысымды тазалағышпен тазаламаңыз.

Плитаны осы нұсқаулықтағы тазалау және күту нұсқауларына сай тазалаңыз.

Бу тазалағышын пайдаланбау керек.

Плитаның шынысын тазалау үшін күшті абразивті тазалағыштарды немесе үшкір қырғыштарды пайдаланбаңыз, өйткені олар бетке сызат түсіріп, бұл шынының сынуына әкелуі мүмкін.



ЕСКЕРТУ

ОРНАТУҒА ҚАТЫСТЫ ҚАТАҢ ЕСКЕРТУ БЕЛГІЛЕРІ

★ Бұл құралдың орнатуын өндірушімен оқытылған, білікті, плиталарға қызмет көрсетудің маманы орындауы керек. «Плитаны орнату» бөлімін қараңыз.

Қуат сымын электр желісіне немесе жоғарырақ жалғаңыз және бұл розетканы тек осы құрал үшін пайдаланыңыз. Қуат штепселін электр желісіне берік түрде қосыңыз. Бұған қоса, ұзартқыш сымын пайдаланбаңыз.

Қауіпсіздік техникасы бойынша нұсқаулар_93



- Осылай жасамаған жағдайда және розетканы ұзартқышты пайдаланып немесе қуат сымын ұзарту арқылы басқа құралдармен ортақ пайдалану ток соғуына немесе өртке әкелуі мүмкін.
- Электр трансформаторын пайдаланбаңыз. Бұл ток соғуына немесе өртке әкелуі мүмкін.

Бұл құралды орнатуды білікті маман немесе қызмет көрсету компаниясы орындауы тиіс.

- Осылай жасамаған жағдайда ток соғуына, өртке, жарылысқа, өніммен байланысты қиындықтарына немесе жарақатқа әкелуі мүмкін.

Құрал орнатудан кейін қуат көзінен құралды ажыратуға мүмкіндік беретіндей орналастырылуы тиіс.

Ажырату үшін штепсельді қол жетімді ету немесе сымдар туралы ережелерге сай бекітілген сымдарда қосқышты бекіту арқылы қол жеткізуге болады.

- Бұл құралды қыздыру құрылғылары, тұтанғыш материалдар жанында орнатпаңыз.

Бұл құралды ылғалды, майлы немесе шаңды жерлерде, тік күн сәулесі және су (жаңбыр тамшылары) түсетін орында орнатпаңыз.

Бұл құралды газ шығуы мүмкін орында орнатпаңыз.

- Бұл ток соғуына немесе өртке әкелуі мүмкін.

Бұл құрал жол көліктерінде, фургондарда және ұқсас көліктерде, т.б. орнатуға арналмаған.

- Бұл құралды тиісті түрде жерге қосу қажет.

Құралды газ құбырына, су құбырына немесе телефон желісіне жақын жерде жерге қоспаңыз.

- Бұл ток соғуына, өртке, жарылысқа немесе өніммен байланысты қиындықтарға әкелуі мүмкін.

- Қуат сымын жерге дұрыс қосылмаған электр желісіне ешқашан қоспаңыз және оның жергілікті және ұлттық ережелерге сай екендігін тексеріңіз.



ЕСКЕРТТЕ

ОРНАТУҒА ҚАТЫСТЫ САҚТАНДЫРУ БЕЛГІЛЕРІ

- ★ Бұл құралды қуат штепселіне қол жетімді түрде орналастыру қажет.
 - Осылай жасалмаған жағдайда токтың шығуымен байланысты ток соғуына немесе өртке әкелуі мүмкін.

Құралды салмағын ұстап тұра алатын тегіс және қатты еденде орнатыңыз.

- Осылай жасалмаған жағдайда әдеттен тыс дірілдеулерге, шуға немесе өніммен байланысты қиындықтарға әкелуі мүмкін.

Құралды қабырғадан қажетті қашықтықты сақтай отырып орнатыңыз.

- Осылай жасалмаған жағдайда тым қызып кету салдарынан өртке әкелуі мүмкін.

Плитаның жоғарғы бетінің үстінен қажетті бос орынның ең аз биіктігі



ЕСКЕРТУ

ТОҚҚА ҚАТЫСТЫ ҚАТАҢ ЕСКЕРТУ БЕЛГІЛЕРІ

- ★ Жүйелі түрде құрғақ шүберекті пайдалана отырып, қуат штепселінің айырларынан және жанасатын бетінен шаң немесе су сияқты барлық бөтен заттардан тазартыңыз.
 - Қуат штепселін ажыратыңыз және құрғақ шүберекпен сүртіңіз.
 - Осылай жасалмаған жағдайда ток соғуына немесе өртке әкелуі мүмкін.
- ★ Қуат штепселін электр желісіне дұрыс бағытпен қосыңыз, сым еденге қарай бағытталуы тиіс.
 - Егер қуат штепселін электр желісіне кері бағытта қоссаңыз, кабель ішіндегі электр сымдары зақымдалуы және бұл ток соғуына немесе өртке әкелуі мүмкін.
- ☐ Қуат штепселін электр желісіне берік қосыңыз. Зақымдалған қуат штепселін, зақымдалған қуат сымын немесе босаған розетканы пайдаланбаңыз.
 - Бұл ток соғуына немесе өртке әкелуі мүмкін.

Қуат сымын тартпаңыз немесе тым қатты бүкпеңіз.
 Қуат сымын бұрамаңыз немесе байламаңыз.
 Қуат сымын металлдан жасалған затқа ілмеңіз, қуат

сымына ауыр затты қоймаңыз, қуат сымын заттардың арасына салмаңыз немесе қуат сымын құрал артындағы бос орынға салмаңыз.

- Бұл ток соғуына немесе өртке әкелуі мүмкін.
- Қуат штепселін суырғанда қуат сымын тартпаңыз.
- Қуат штепселін өзінен ұстап суырыңыз.
 - Осылай жасалмаған жағдайда ток соғуына немесе өртке әкелуі мүмкін.

-
-  Құрал немесе сым зақымдалғанда, ең жақын қызмет көрсету орталығына хабарласыңыз.



ТОКҚА ҚАТЫСТЫ САҚТАНДЫРУ БЕЛГІЛЕРІ

-  Құрал ұзақ уақыт бойы пайдаланбаса немесе күн күркіреу/найзағай кезінде қуат штепселін суырыңыз.
- Осылай жасалмаған жағдайда ток соғуына немесе өртке әкелуі мүмкін.

Құрал ұзақ уақыт бойы пайдаланылмаса немесе күн күркіреу/найзағай кезінде қуат штепселін суырыңыз.

- Осылай жасалмаған жағдайда ток соғуына немесе өртке әкелуі мүмкін.



ПАЙДАЛАНУҒА ҚАТЫСТЫ ҚАТАҢ ЕСКЕРТУ БЕЛГІЛЕРІ

-  Газ (мысалы, пропан газы, табиғи газ, т.б.) шығуы жағдайында, қуат штепселіне тиместен дереу желдетіңіз. Құралға немесе қуат сымына тимеңіз.
- Желдету құрылғысын пайдаланбаңыз.
 - Ұшқын жарылысқа немесе өртке әкелуі мүмкін.

Пайдалану кезінде құрал қызады. Плита ішіндегі қыздыру элементтеріне тиюден сақтану керек.

ӨРҚАШАН кездейсоқ күйікті болдырмау үшін плитадан тамақты алғанда арнайы плита қолғабын пайдаланыңыз. ЕСКЕРТУ: күйіктерді болдырмау үшін сәбилердің тамақтандыру бөтелкелерінің және сәби тамағы ыдыстарының құрамын араластыру немесе шайқау және температурасын тексеру керек.

Егер қуат сымы зақымдалған болса, тәуекелге апармас үшін оны өндіруші, қызмет көрсету агенті немесе сол сияқты білікті адамдар ауыстыруы тиіс.

Балалардың құралмен ойнамауын қадағалау қажет
ЕСКЕРТУ: балаларға плитаны қадағалаусыз пайдалануға тек оларға плитаны қауіпсіз пайдалану туралы нұсқаулар берілгенде және олар дұрыс емес пайдаланудың қауіптерін түсінгенде ғана рұқсат етіңіз.

- ★ Қауіпсіздікке жауапты адам құралды пайдалануға қатысты қадағалауды жүргізбесе немесе оқытпаса, бұл құралды дене, сезім немесе ақыл-ой қабілеттері төмен адамдардың (соның ішінде, балалардың) пайдалануына рұқсат етілмейді.

ЕСКЕРТУ: пайдалану кезінде қолға жетімді бөліктер қатты қызуы мүмкін. Күйіктерді болдырмау үшін жас балаларды аулақ ұстау керек.

ЕСКЕРТУ: егер плитаның беті шытынаса, ток соғу мүмкіндігін болдырмау үшін құралды өшіріңіз. Шыны бетін ауыстырғанша плитаны пайдаланбаңыз.

Пышақтар, шанышқылар, қасықтар және қақпақтар сияқты металл заттарды плита бетіне қоймау керек, өйткені олар қызып кетуі ықтимал.

ЕСКЕРТУ: ток соғу қаупін болдырмас үшін шамды ауыстыру алдында құрал өшірілгенін тексеріңіз.

- ☐ Қуат штепселіне ылғалды қолдармен тимеңіз.
 - Бұл ток соғуына әкелуі мүмкін.Жұмыс істеп жатқанында құралды қуат штепселін суырып өшірмеңіз.
 - Қуат штепселін электр желісіне қайта қосу ұшқынды тудырып, ток соғуына немесе өртке әкелуі мүмкін.Бүкіл орама материалдарды балалар жетпейтін жерде сақтаңыз, өйткені орама материалдар балаларға қауіпті болуы мүмкін.
 - Егер бала пакетті басына кесе, бұл оның тұншығуына әкелуі мүмкін.
 - Осылай жасалмаған жағдайда ток соғуына, күйіктерге немесе жарақатқа әкелуі мүмкін.Бұл құралды ас әзірлеуден басқа мақсаттарда ешқашан пайдаланбаңыз.

- Осылай жасалмаған жағдайда өртке әкелуі мүмкін.
Пластиктен немесе қағаздан жасалған ыдыстарды ешқашан қыздырмаңыз және оларды плита функциясымен пайдаланбаңыз.

- Осылай жасалмаған жағдайда өртке әкелуі мүмкін.

Асты тым қатты қыздырмаңыз.

- Бұл өртке әкелуі мүмкін.

Тамақты журналдар немесе газет сияқты қағазға орап қыздырмаңыз.

- Бұл өртке әкелуі мүмкін.

Плита жанында тұтанғыш спрейлерді немесе заттарды пайдаланбаңыз немесе қоймаңыз.

- Бұл өртке немесе жарылысқа әкелуі мүмкін.

Кофе, шай, ликер,су немесе карри, сорпа немесе бұға пісірілген ет сияқты тамақтарды қыздыру үшін төмен қуат параметрін пайдаланыңыз және қыздыру кезінде құрамдастарды араластырыңыз.

-Жоғары қуат параметрін пайдаланып құрамдастардың ескертусіз қайнап төгілуін тудырып, ауыр күйіктерге әкелуі мүмкін.

-
- Кіретін, шығатын ойықтарға және тесіктерге саусақтарды, бөтен заттарды немесе істік және ине сияқты металлдан жасалған заттарды салмаңыз. Егер осы тесіктердің кез-келгеніне бөтен заттар салынса, қуат штепселін розеткадан суырып, өнім жабдықтаушысына немесе ең жақын қызмет көрсету орталығына хабарласыңыз.
- Осылай жасалмаған жағдайда ток соғуына немесе жарақатқа әкелуі мүмкін.

ЕШҚАШАН сұйықтықтың қайнап төгілуін болдырмас үшін ыдысты шегіне дейін толтырмаңыз және төменгі жағымен салыстырғанда жоғарғы жағы кеңірек ыдысты таңдамаңыз. Мойындары тар бөтелкелерді де тым қатты қыздырған жағдайда олар жарылуы мүмкін.

ЕШҚАШАН емізгісі орнатылған күйде сәбидің бөтелкесін қыздырмаңыз, өйткені тым қатты қыздырса бөтелке жарылуы мүмкін.

Қуат кабелін немесе штепселін суға салмаңыз және қуат кабелін қызған беттерден алшақ ұстаңыз.

Қуат кабелі немесе штепселі зақымдалған болса, бұл

құралды пайдаланбаңыз.

ЕСКЕРТУ: сұйықтықтарды және басқа тамақтарды ауа кірмейтін ыдыстарда қыздыруға болмайды, өйткені олар жарылуы мүмкін.

- ☒ Құралды өз бетіңізден жөндеуге, бөлшектеуге немесе өзгертуге әрекет жасамаңыз.
 - Стандартты сақтандырғыштан басқа ешбір сақтандырғышты (мысалы, мыс, болат сым, т.б.) пайдаланбаңыз.
 - Құралды жөндеу немесе қайта орнату керек болғанда, ең жақын қызмет көрсету орталығына хабарласыңыз.
 - Осылай жасалмаған жағдайда ток соғуына, өртке, өнімге қатысты қиындықтарға немесе жарақатқа әкелуі мүмкін.
- ☒ Егер құралға су сияқты бөтен зат кірсе, қуат штепселін суырыңыз және ең жақын қызмет көрсету орталығына хабарласыңыз.
 - Осылай жасалмаған жағдайда ток соғуына немесе өртке әкелуі мүмкін.

- ☒ Егер құралға су төгілсе, ең жақсын қызмет көрсету орталығына хабарласыңыз.
 - Осылай жасалмаған жағдайда ток соғуына немесе өртке әкелуі мүмкін.
- Егер құралдан әдеттен тыс шу, күйіктің иісі немесе түтін шықса, қуат штепселін дереу суырып, ең жақын қызмет көрсету орталығына хабарласыңыз.
- Осылай жасалмаған жағдайда ток соғуына немесе өртке әкелуі мүмкін.



ЕСКЕРТПЕ

ПАЙДАЛАНУҒА ҚАТЫСТЫ САҚТАНДЫРУ БЕЛГІЛЕРІ

- ★ Сақ болыңыз, себебі сусындар немесе ас қыздырылған соң өте ыстық болуы мүмкін.
 - Әсіресе баланы тамақтандырғанда, оның жеткілікті суығанын тексеріңіз.
- Су немесе басқа сусындар сияқты сұйықтықтарды қыздырғанда абайлаңыз.
- Мойны тар тайғанақ ыдысты пайдаланбаңыз.
 - Осылай жасалмаған жағдайда құрамдастардың кенет төгілуіне және күйіктерге әкелуі мүмкін.

Тамақты немесе оның кез келген бөлігін пісіру кезінде немесе қызған соң бірден ұстамаңыз.

- Пісіру қолғабын пайдаланыңыз, себебі өте қатты ыстық болуы мүмкін және сөздің күйіп қалуыңыз ықтимал.

Беті сынғанда, құралдың қуат қосқышын өшіріңіз.

- Осылай жасалмаған жағдайда ток соғуына әкелуі мүмкін.

★ Тамақтың шағын мөлшерлерін пісіру немесе қыздыру азырақ уақыт алады.

Егер қалыпты уақыт ішінде пайдаланса, олар тым қызып және күйіп кетуі мүмкін.

Балалардың құралмен ойнамауын қадағалау керек.

Ашу алдында қақпақтан төгілген нәрсені кетіру керек және қақпақты жабу алдында плита бетін суыту керек (тек қақпағы бар үлгіде).

☐ Құралдың үстіне тұрмаңыз немесе құралға заттарды (мысалы, кір, плита қақпағы, жанған шамдар, тұтандырған сигареттер, тамақтар, химикаттар, металлдан жасалған заттар, т.б.) қоймаңыз.

- Бұл ток соғуына, өртке, өнімге байланысты қиындықтарға немесе жарақатқа әкелуі мүмкін.

Құралды ылғалды қолдармен ұстамаңыз.

- Ток соғуы мүмкін.

Құрал бетіне инсектицид сияқты ұшқыр материалды сеппеңіз.

- Адамдарға зиянды болуымен қоса, ол ток соғуына, өртке немесе өнімге байланысты қиындықтарға әкелуі мүмкін.

Құралды раковина немесе шыны зат сияқты сынғыш заттың үстіне қоймаңыз.

- Бұл раковинаны немесе шыны затты зақымдауы мүмкін.

Құралдан енді алынған тамақтан орамды алғанда абайлаңыз.

- Тамақ ыстық болса, орамды алғанда ыстық бу шығып, күйіп қалуыңыз мүмкін.

Құралды қуат сымынан тартып ажыратпаңыз, әрқашан штепсельді берік ұстаңыз және розеткадан түзу суырыңыз.

- Сымның зақымдалуы қысқа тұйықталуға, өртке және/немесе ток соғуына әкелуі мүмкін

Құралдар сыртқы таймер немесе бөлек қашықтан басқару жүйесінің көмегімен басқаруға арналмаған.

Плита элементтеріне ұзақ қарамаңыз (тек галогендік шам орнатылған үлгіде).

Пайдаланудан кейін плита элементін басқару элементін пайдаланып өшіріңіз, кастрюля датчигіне сенбеңіз (тек кастрюля датчигі орнатылған үлгіде).



ЕСКЕРТУ

ТАЗАЛАУҒА ҚАТЫСТЫ ҚАТАҢ ЕСКЕРТУ

- ☐ Құралды тікелей суды шашу арқылы тазаламаңыз. Құралды тазалау үшін бензинді, еріткішті немесе спиртті пайдаланбаңыз.
 - Бұл түссізденуге, деформацияға, зақымдануға, ток соғуына немесе өртке әкелуі мүмкін.
- Тазалау немесе техникалық қызмет көрсету алдында құралдың штепселін розеткадан суырыңыз.
 - Осылай жасалмаған жағдайда ток соғуына немесе өртке әкелуі мүмкін.
- Қауіпсіздік үшін жоғары қысымды су тазалағыштарын немесе бу ағынымен тазалағыштарды пайдаланбаңыз.



ЕСКЕРТУ

ТАЗАЛАУҒА ҚАТЫСТЫ САҚТАНДЫРУ БЕЛГІЛЕРІ

- ★ Плитаны тұрақты түрде тазалау керек және кез келген тамақ қалдықтарын кетіру керек. Плитаны таза күйде ұстамау беттің тозуына әкеледі, бұл құралдың қызмет көрсету мерзіміне кері әсер етуі және қауіпті жағдайға әкелуі мүмкін.
- ☐ Құралды тазалау кезінде (сыртын/ішін) өзіңізді жарақаттап алмаңыз.
 - Құралдың үшкір жиектерінде өзіңізді жарақаттап алуыңыз мүмкін.
- Құралды бу тазалағышымен тазаламаңыз.
 - Бұл тот басуға әкелуі мүмкін.

ЖОЮ ТУРАЛЫ НҰСҚАУЛАР



Орам материалын жою

Құралды орау үшін пайдаланылған бүкіл материалдарды толығымен қайта өңдеуге болады. Парақ және қатты көбікті бөліктер тиісінше белгіленген. Орам материалдарын және ескі құралдарды қауіпсіздікті және қоршаған ортаны ескере отырып жойыңыз.



Ескі құралды дұрыс жою

ЕСКЕРТУ: ескі құралды жою алдында қауіп көзі болмауы үшін оның жұмыс істемейтінін тексеріңіз.

Мұны істеу үшін білікті маман құралды қуат көзінен ажыратуы және қуат сымын алуы керек.

Құралды тұрмыстық қоқысқа қосуға болмайды.

Жинау күндері және қоғамдық қабылдау жою орындары туралы ақпаратты жергілікті қабылдау бөлімінде немесе кеңесінде алуға болады.



АТАЛҒАН ӨНІМДІ ДҰРЫС ПАЙДАЛАНУ (ЭЛЕКТР ҚУАТЫН ШЫҒЫНДАУ ЖӘНЕ ЭЛЕКТРОНДЫҚ ЖАБДЫҚ)

(Жеке қоқыс жинайтын жүйесі бар елдерге қатысты)

Өнімдегі, аксессуардағы немесе нұсқаулықтағы бұл таңбалау өнімді және оның электрондық аксессуарларын (мысалы, қуат беру құрылғысын, құлаққаптың, USB кабелін), олардың қызмет ету мерзімі өткен соң, үйде басқа мақсатта пайдалануға болмайтындығын білдіреді. Қалдықтардың бақыланбайтын пайдаланылуынан қоршаған ортаға немесе адам денсаулығына зиян келтірудің алдын алу үшін бұл заттарды басқа қалдық түрлерінен бөлек алып қойыңыз және оларды материалдық ресурстарды екінші рет пайдалану үшін қолданыңыз.

Үйде пайдаланушылар экологиялық қауіпсіз түрде қайта өңдеу үшін осы өнімді қай жерден және қалай алуға болатынын анықтау мақсатында, осы өнімді сатып алған жердегі ретейлермен немесе оның жергілікті кеңсесімен хабарласуы тиіс.

Іскерлік пайдаланушылар сату-сатып алу шартының талаптары мен ережелерін тексеру үшін өзінің жабдықтаушысымен хабарласуы тиіс. Осы өнім және оның электрондық аксессуарлары жойылатын басқа пайдаланған қаптамалармен араласып кетпеуі тиіс.

МАЗМҰНЫ

ПЛИТАНЫ ОРНАТУ

104

- 104 Баптау мен сәйкестік
- 104 Орнатушы үшін арналған қауіпсіздік техникасы туралы нұсқаулар
- 105 Қуат көзіне қосу
- 107 Сөреге орнату

БӨЛШЕКТЕРІ МЕН СИПАТТАРЫ

109

- 109 Пісіру аймақтары
- 109 Басқару тақтасы
- 110 Құрамдастар
- 110 Индукциялық қыздыру
- 111 Құралдың негізгі сипаттамалары
- 112 Қауіпсіз өшіру
- 113 Қалдықты ыжлу индикаторы
- 113 Температуралық датчик
- 114 Бастапқы тазалау

БАСТАУ АЛДЫНДА

114

ПЛИТАНЫ ПАЙДАЛАНУ

114

- 114 Индукциялық пісіру аймақтарына арналған асхана ыдысы
- 115 Жарамдылықты тексеру
- 115 Кастрюляның өлшемі
- 115 Жұмыс істеуі барысындағы шығатын шулар
- 116 Жарамды асхана ыдысы
- 117 Сенсорлық басқару датчиктерін пайдалану
- 117 Құралды ҚОСУ
- 117 Пісіру аймағын және қыздыру параметрін таңдау
- 118 Құралды ӨШІРУ
- 118 Пісіру аймағын ӨШІРУ
- 118 Балалар қауіпсіздігінің құлпын пайдалану
- 119 ТАЙМЕР
- 120 Қуатты күшейтуді басқару
- 121 Қуатты басқару
- 122 Белгілі бір тамақтарды пісіру үшін ұсынылған параметрлер

ТАЗАЛАУ ЖӘНЕ КҮТУ

123

- 123 ПЛИТА
- 124 ПЛИТАНЫҢ жақтауы (опция)
- 124 Құралды зақымдап алмау үшін

КЕПІЛДІК ЖӘНЕ ҚЫЗМЕТ КӨРСЕТУ

126

- 126 ЖҚС және ақаулықтарды жою
- 128 ҚЫЗМЕТ КӨРСЕТУ

ТЕХНИКАЛЫҚ ДЕРЕКТЕР

129

- 129 Техникалық деректер
- 129 Пісіру аймақтары

ПЛИТАНЫ ОРНАТУ

 Жаңа құралды білікті қызметкер орнатуы және жерге қосуы керек.

Осы нұсқаулықты орындаңыз. Кепілдік дұрыс емес орнату салдарынан туындауы мүмкін ешбір зақымды қамтымайды. Техникалық деректер осы нұсқаулықтың соңында берілген.

ЕРЕЖЕЛЕР МЕН СӘЙКЕСТІК

Осы құрал келесі стандарттарға сай келеді:

- EN 60335-1 және EN 60335-2-6, электр құралдардың үйде пайдалану және ұқсас мақсаттар үшін қауіпсіздігіне қатысты;
- EN 60350 немесе DIN 44546/44547/44548, үйде пайдалануға арналған электр плиталардың, плиталардың, пештердің және гриль пештерінің жұмыс мүмкіндіктеріне қатысты;
- EN 55011
- EN 55014-2
- EN 61000-3-2; және
- EN 61000-3-3, электрмагниттік үйлесімділіктің негізгі талаптарына қатысты.



Бұл құрал келесі ЕО директиваларының талаптарына сай келеді:

- 2006/95/ЕС, төмен кернеу туралы директива
- 2004/108/ЕЕС, электрмагниттік үйлесімділік туралы директива

ОРНАТУШЫ ҮШІН АРНАЛҒАН ҚАУІПСІЗДІК ТЕХНИКАСЫ БОЙЫНША НҰСҚАУЛАР

- Құрылғы құралды ашу ені кемінде 3мм, барлық істіктерде қуат көзінен ажыратуға мүмкіндік беретін электр орнатымында қамтамасыз етілуі тиіс. Қолайлы оқшаулау құрылғылары желіні қорғайтын сақтандырғыштарды, сақтандырғыштарды (бұранда тәрізді сақтандырғыштарды ұстағыштан алу керек), жерге ағу ысырмаларын және контактілерді қамтиды.
- Өртке қарсы қорғанысқа қатысты бұл құрал EN 60335-2-6 стандартының талаптарына сай келеді. Бұл құрал түрін биік шкафпен немесе бір бүйірінде қабырға болып орнату керек.

- Плита астына ысырмаларды орнатпау керек.
- Орнату соққыдан қорғанысты қамтамасыз етуі керек.
- Құрал орнатылған асхана жиһазы DIN 68930 талаптарына сай болуы керек.
- Ылғалдылықтан қорғау үшін бүкіл кесілген беттерді дұрыс герметикпен жабу керек.
- Кафель төселген беттерде плита орналасқан аймақтағы қосылған жерлерді құрылыс ерітіндісімен толығымен толтыру керек.
- Табиғи, жасанды таста немесе керамикалық жабындарда, серіппелерді қолайлы жасанды резинамен немесе аралас жабыстырғышпен орнында бекіту керек.
- Тығыздағыш жұмыс бетіне ешбір саңылауларсыз дұрыс отырғызылғанын тексеріңіз. Қосымша силикон тығыздағышын қолданбау керек; бұл қызмет құралға көрсету барысында алуды қиындататын болады.
- Шығарып алу барысында плитаны астынан басып шығару керек.
- Плитаның астына тақтайды орнату қажет.
- Жұмыс беті мен оның астындағы құрал алдыңы жағы арасындағы желдету саңылауын жабуға болмайды.

ҚУАТ КӨЗІНЕ ҚОСУ

Қосу алдында құралдың номиналды кернеудің, яғни, көрсеткіштер тақтасында көрсетілген кернеу, қол жетімді кернеуге сай екендігін тексеріңіз. Көрсеткіштер тақтасы плитаның төменгі корпусында орналасқан.



Тізбекке сымдарды қосу алдында тізбекке берілетін қуатты өшіріңіз.

Қыздыру элементінің кернеуі — айнымалы ток, 230В~. Сондай-ақ, бұр құрал 220В~ немесе 240В~ айнымалы ток желілерінде тамаша жұмыс істейді. Плитаны қуат көзіне құралды кемінде 3мм жанасу саңылауы енімен, барлық істіктерде қуат көзінен ажыратуға мүмкіндік беретін құрылғыны, мысалы, автоматты желіні сақтандырғыш, жерге ағу ысырмалары немесе сақтандырғыш, пайдаланып қосылуы тиіс.



Кабельдік қосуды ережелерге сай орындау қажет және бұрандаларды берік бұрау керек.



Плита қуат көзіне қосылғаннан кейін қолайлы асхана құралының көмегімен әрқайсысын кезекпен қысқа уақытқа ең үлкен параметрмен қосу арқылы бүкіл пісіру аймақтары пайдалануға дайын екенін тексеріңіз.



Плитаға бірінші рет қуат берілгенде, бүкіл дисплейлер жанады және баланың қауіпсіздік құлпы белсендіріледі.



ЕСКЕРТУ

Үйдің ішіндегі қосылымының және құралдың (қосылым схемалары) фазасына және бейтарап орналастырылуына назар аударыңыз (сәйкестік); әйтпесе, компоненттер зақымдалуы мүмкін.

Кепілдік дұрыс емес орнатудан болатын зақымды қамтымайды.



ЕСКЕРТУ

Егер электрмен қамтамасыз ететін сым зақымдалса, оны өндірушіден немесе қызмет көрсету агентінен алуға болатын арнайы сыммен немесе жинақпен ауыстыру керек.

- 1N~

- 2N~: қосу алдында 2 фазалық сымдарды (L1 және L2) ажыратыңыз.

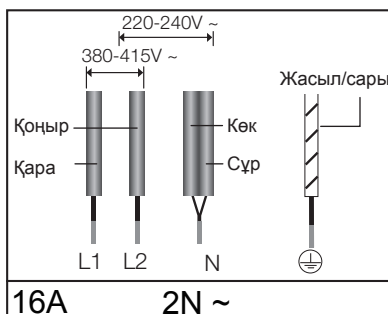
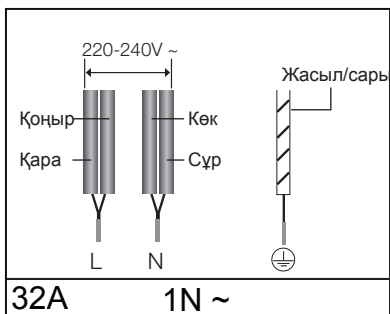

2x1N~: Oddziel przewody przed podłączeniem.

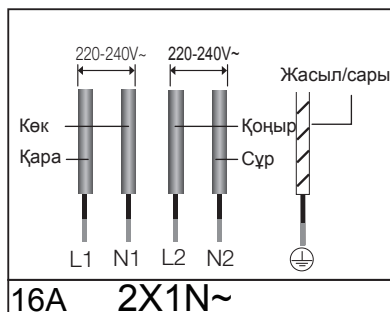

Қуат көзін дұрыс қосу үшін сым ұшындағы бекітілген сымдар диаграммасын қараңыз.

СӨРЕГЕ ОРНАТУ

Орнату алдында құралдың көрсеткіш тақтасындағы сериялық нөмірді жазып алыңыз. Бұл нөмір қызмет көрсету сұраулары жағдайында қажет болады және орнатудан кейін оны көру мүмкін болмайды, өйткені ол құралдың астыңғы жағындағы түпнұсқа көрсеткіштер тақтасында орналасқан.

Ең аз бос орын және аралық талаптарына ерекше көңіл бөліңіз.

Плитаны кронштейндерге орнату алдында кронштейндерді қамтамасыз етілген бұрандалармен екі жақта бекітіңіз.

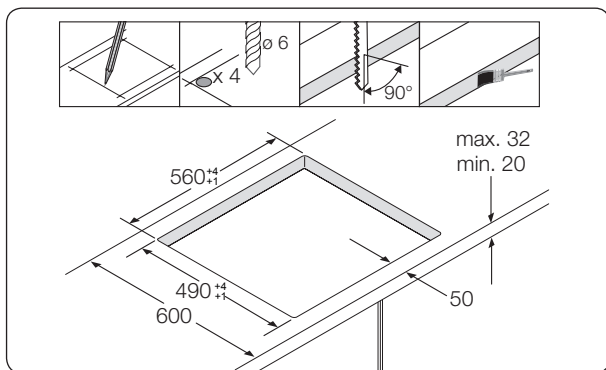
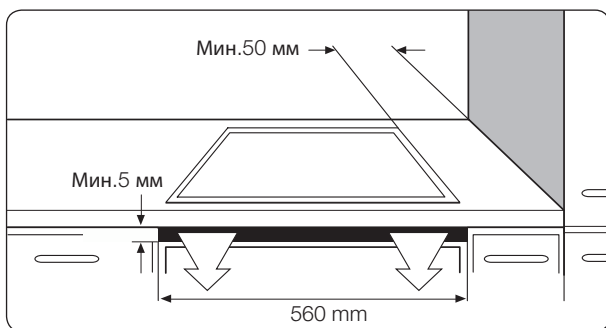

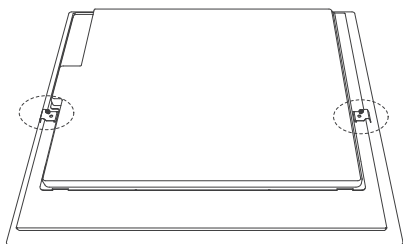

Екі кронштейнді орнатыңыз

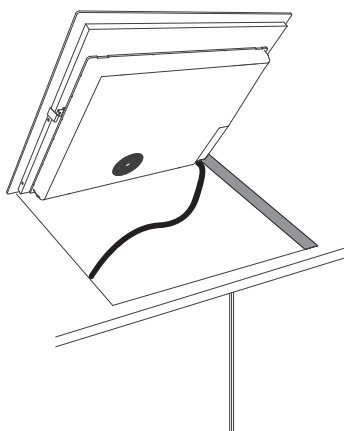
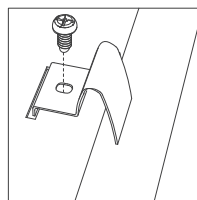

Тесікке салыңыз

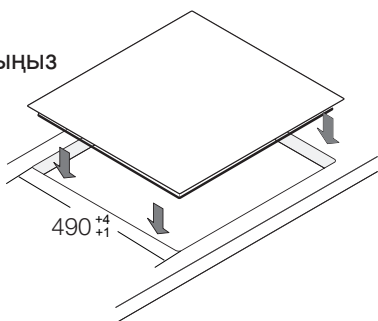

БӨЛІКТЕРІ ЖӘНЕ СИПАТТАМАЛАРЫ

АС ӨЗІРЛЕУ АЙМАҚТАРЫ

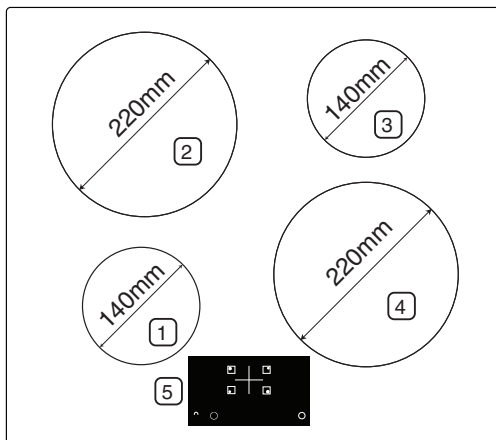

1. 1250Вт индукциялық пісіру аймағы, 1500Вт қуатты күшейтуі бар
2. 2350Вт индукциялық пісіру аймағы, 2600Вт қуатты күшейтуі бар
3. 1250Вт индукциялық пісіру аймағы, 1500Вт қуатты күшейтуі бар
4. 2350Вт индукциялық пісіру аймағы, 2600Вт қуатты күшейтуі бар
5. Басқару тақтасы

БАСҚАРУ ТАҚТАСЫ

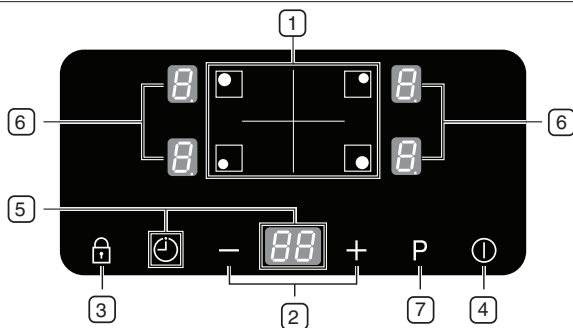

1. Пісіру аймағының таңдағыштары
2. Қызу/таймер параметрлерін таңдағыштары
3. Бұғаттауды басқару датчигі
4. Қосу/өшіруді басқару датчигі
5. Таймерді басқару датчигі және дисплей
6. Қызу параметрлерінің және қалдықты жылудың көрсеткіштері
7. Күшейткіш датчигі

КОМПОНЕНТТЕР

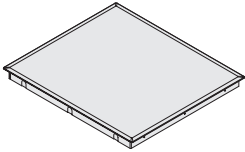

Индукциялық плита

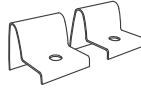

Орнату кронштейндері



Бұрандалар





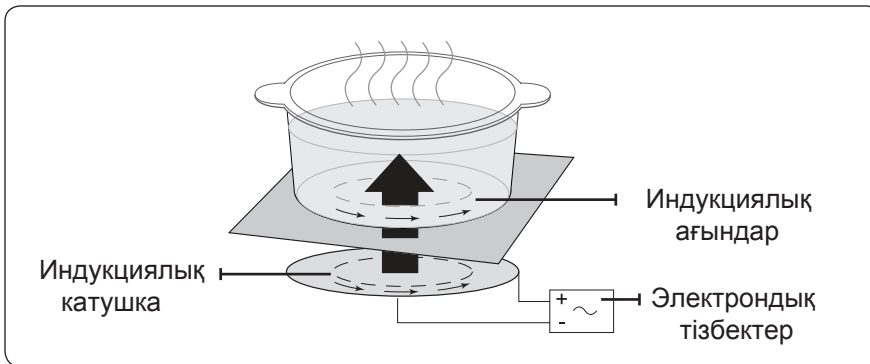



ИНДУКЦИЯЛЫҚ ҚЫЗДЫРУ

• **Индукциялық қыздырудың принципі:** асхана ыдысын пісіру аймағына қойғанда және оны қосқанда, индукциялық плитадағы электрондық тізбектер асхана ыдысының төменгі жағында «индукциялық ағындарды» тудырады, бұл асхана ыдысының температурасын бірден көтереді.



• **Пісіру және қуыру барысындағы үлкен жылдамдық:** шыны емес, кастрюляның өзі қыздырылатындықтан, тиімділік басқа жүйелермен салыстырғанда көбірек болады, өйткені қызу жоғалмайды. Сіңірілген қуаттың көп бөлігі қызуға түрлендіріледі.

СІЗДІҢ ҚҰРАЛЫҢЫЗДЫҢ НЕГІЗГІ СИПАТТАМАЛАРЫ

- Керамикалық шыныдан жасалған пісіру беті: құралдың пісіру беті керамикалық шыныдан жасалған және оның пісіру аймақтары жылдам реакцияға ие.
- Сенсорлық басқару датчиктері: құрал сенсорлық басқару датчиктері көмегімен басқарылады.
- Оңай тазалау: керамикалық шыныдан жасалған пісіру бетінің және басқару датчиктерінің артықшылығы — олардың тазалаудағы қол жетімділігі. Тегіс, жалпақ бетті тазалау оңай.
- Қосу/өшіру датчигі: «On/Off» (Қосу/өшіру) басқару датчигі құралға бөлек қуат қосқышын қамтамасыз етеді. Бұл датчикке тию қуат көзін қосады немесе толығымен өшіреді.
- Басқару және функция көрсеткіштері: сандық дисплейлер және көрсеткіш шамдар параметрлер және белсендірілген функциялар, сонымен бірге, әр түрлі пісіру аймақтарында қалдықты қызудың болуы туралы ақпаратты қамтамасыз етеді.
- Қауіпсіз өшіру: қауіпсіз өшіру параметрі өзгертілмеген болса, біраз уақыттан кейін пісіру аймақтарының автоматты түрде өшуін қамтамасыз етеді.
- Қалдықты қызу көрсеткіші: пісіру аймағы күйіп қалу қаупі бар болған кезде, қалдықты қызу белгішесі көрсетіледі.
- Қуатты күшейту : бұл функцияны кастрюля құрамын ең үлкен қуат деңгейінен «» тезірек қыздыру үшін пайдаланыңыз. (Дисплей «» жазуын көрсетеді.)
- Кастрюляны автоматты түрде анықтау: әрбір пісіру аймағында кастрюляны автоматты түрде анықтау жүйесі бар, бұл жүйе пісіру аймағынан диаметрі азғантай кішірек кастрюляны тануға бапталған. Кастрюляны әрқашан әрбір пісіру аймағының ортасына қою керек. Әрі қолайлы асхана ыдысын пайдалану керек.
- Сандық дисплейлер: дисплей өрістері пісіру аймақтарына тағайындалады. Олар келесі ақпаратты көрсетеді:
 -  : құрал қосылды,
 -  - ,  : таңдалған қыздыру параметрлері,
 -  : қалдықты қызу,
 -  : балалар құлпы белсендірілген;

- **Е3 Е4**: ақаулық туралы ақпарат, плита тым қызып кеткенде дұрыс жұмыс істемеуіне орай. (мысалы: бос асхана ыдысымен пайдалану)
- **Е5**: ақаулық туралы ақпарат, асхана ыдысы жарамайды немесе тым шағын не болмаса пісіру аймағына ешбір асхана ыдысы қойылмаған.
- **Е6**: Егер пісіру аймағының кілтін ұстасаңыз, сәйкес пісіру аймағының сандық дисплейі көрсетіледі

ҚАУІПСІЗ ӨШІРУ

Егер ұзақ уақыттан кейін келесі пісіру аймақтарының біреуі өшірілмесе немесе қыздыру параметрі реттелмесе, нақ осы пісіру аймағы өздігінен автоматты түрде өшіріледі.

Қандай да қалдықты жылу нақты пісіру аймағына сәйкес сандық дисплейде **Е7** («ыстық») жазуымен көрсетіледі. Пісіру аймақтары өздерін келесі жағдайларда өшіреді.

Қыздыру параметрі	Өшіру
1-3	8 сағаттан кейін
4-6	4 сағаттан кейін
7-9	2 сағаттан кейін

- Егер плита дұрыс емес жұмыс істеуге байланысты тым қызып кетсе, **Е3 Е4** жазуы көрсетіледі. Сөйтіп плита өшіріледі.
- Егер асхана ыдысы жарамайтын немесе тым шағын болса я болмаса пісіру аймағына ешбір асхана ыдысы қойылмаса, **Е5** көрсетіледі. 1 минуттан кейін сәйкес пісіру аймағы өшеді.
- Көрсетілген уақыт өтпей тұрып бір немесе одан көп пісіру аймағы өше, «Ақаулықтарды жою» бөлімін қараңыз.
- Егер кіріс болмаса, ол 1 минуттан кейін өшеді.

Пісіру аймағының өздігінен өшуінің басқа да мүмкін себептері

Барлық пісіру аймақтары, оларға қайнаған сұйықтық төгілген жағдайда және басқару тақтасына түскен кезде өздігінен бірден өшеді.

Сондай-ақ, автоматты өшіру басқару тақтасына аздап ылғалды шүберекті қойсаңыз белсендіріледі. Осы жағдайлардың екеуінде де, құралды сұйықтықты кетіруден немесе шүберекті алудан кейін негізгі **On/Off (Қосу/өшіру)** ① басқару датчигін пайдаланып қайтадан қосу керек.

ҚАЛДЫҚТЫ ҚЫЗУ КӨРСЕТКІШІ

Жекелеген пісіру аймағы немесе плита өшірілгенде, қалдықты қызудың болуы тиісті пісіру аймағының дисплейінде **H** («ыстық») көмегімен көрсетіледі. Пісіру аймағы өшірілгеннен кейін де қалдықты қызу көрсеткіші пісіру аймағы салқындағаннан кейін кетпейді.

Қалдықты қызуды тамақты еріту немесе жылы сақтау үшін пайдалануға болады.



Қалдықты қызу көрсеткіші жанып тұрғанда, күйіп қалу қаупі бар.



Егер қуат үзілсе, **H** таңбасы өшеді және қалдықты қызу туралы ақпарат енді қол жетімді болмайды. Дегенмен, әлі де күйіп қалу қаупі бар. Плита жанында болғанда әрқашан сақ болуы арқылы болдырмауға болады.

ТЕМПЕРАТУРАНЫ АНЫҚТАУ

Егер қандай да бір себеппен пісіру аймақтарының кез келгеніндегі температура қауіпсіз деңгейінен асып кетсе пісіру аймағы төменірек қуат деңгейіне автоматты түрде көшеді.

Плитамен қолдануды бітірген соң салқындату желдеткіші 1 минут бойы жұмыс істейді.

БАСТАМАС БҰРЫН

БАСТАПҚЫ ТАЗАЛАУ

Керамикалық шыныдан жасалған бетті аздап ылғалды шүберекпен және керамикалық пісіру бетін шыны тазалағышымен сүртіңіз.



Ащы немесе қайрағыш тазалағыштарды пайдаланбаңыз. Плитаның беті зақымдалуы мүмкін.

ПЛИТАНЫ ҚОЛДАНУ

ИНДУКЦИЯЛЫҚ ПІСІРУ АЙМАҚТАРЫНА АРНАЛҒАН АСХАНА ЫДЫСЫ

Индукциялық плитаны тек пісіру аймақтарының біреуіне магнит негізіндегі асхана ыдысы қойылған кезде ғана қосуға болады. Келесі жарамды асхана ыдыстарын пайдалануға болады.

Асхана ыдысының материалы

Асхана ыдысының материалы	Жарамды
Болат, эмальмен жалатылған болат	Иә
Шойын	Иә
Тот басуға төзімді болат	Өндіруші тиісті белгісін қойған болса
Алюминий, мыс, жез	Жоқ
Шыны, керамика, фарфор	Жоқ



Индукциялық плитаға арналған асхана ыдыстарына өндіруші жарамды деген белгіні қояды.



Белгілі бір асхана ыдыстары индукциялық пісіру аймақтарында пайдаланғанда шу шығарады. Бұл шу құралдағы ақаулық емес және оның жұмысына ешбір әсер етпейді.

ЖАРАМДЫЛЫҚТЫ ТЕКСЕРУ

Асхана ыдысы оның астында магнит жабыны бар болса және оған өндірушісінің жарамды деген таңбасы қойылған болса, ол индукциялық пісіру үшін жарамды.

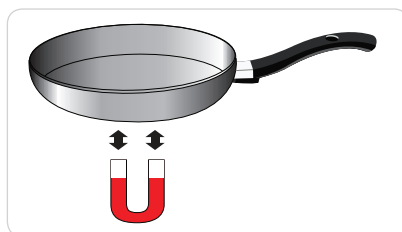

КАСТРЮЛЯНЫҢ ӨЛШЕМДЕРІ

Индукциялық пісіру аймақтары белгілі бір шекке дейін асхана ыдысының төменгі жағының өлшеміне автоматты түрде бейімделеді. Дегенмен, асхана ыдысының төменгі жағының магниттік бөлігінде пісіру аймағының өлшеміне байланысты ең аз диаметр болуы керек.

Пісіру аймақтарының диаметрі	Асхана ыдысының төменгі жағының ең аз диаметрі
220мм	140мм
140мм	120мм

ЖҰМЫС ІСТЕУ БАРЫСЫНДАҒЫ ШУЛАР

Мыналарды естісеңіз.

- Шытынау дыбысы: асхана ыдысы әр түрлі материалдардан жасалған.
- Ысқыру: сіз екіден астам пісіру аймағын және әр түрлі материалдардан жасалған асхана ыдысын пайдаланып жатырсыз.
- Ызылдау: жоғары қуат деңгейлерін пайдаланып жатырсыз.
- Шертілдеу: электр қаутының өшірілуі орын алды.
- Ышылдау, зыңылдау: желдеткіш жұмыс істеп тұр.

Шу қалыпты болып табылады және ешбір ақаулықтарды білдірмейді.

ЖАРАМДЫ АСХАНА ҮЙДІСЫН ПАЙДАЛАЛУ

Анағұрлым жақсы кастрюлялар сәйкесінше нәтижелерді береді.

- Жақсы кастрюляларды түбінен ажыратуға болады. Түбі мүмкіндігінше қалың және жалпақ болуы тиіс.
- Жаңа кастрюляларды сатып алғанда, түбінің диаметріне ерекше көңіл аударыңыз. Өндірушілер жиі тек жоғарғы жиектің диаметрін көрсетеді.
- Тегіс емес жиектері немесе қабыршақтары бар, түптері зақымдалған кастрюляларды пайдаланбаңыз. Бұл кастрюля плитаның беті бойымен сыр, анайтын болса, оның бетінен кетпейтін сызат қалдыруы мүмкін.
- Суық температурада кастрюляның түптері әдетте сәл ғана ішкі жағына бүгіледі (ойыс). Олар ешбір жағдайда сыртына қарай иілмеуі (дөңес) тиіс.
- Егер кастрюляның арнайы түрін пайдаланғыңыз келсе, мысалы, қысымды пісіргішті, қайнату кәстрөлін немесе дөңес түбі бар бақырашты, өндіруші нұсқауларын орындаңыз.

Қуатты үнемдеу туралы кеңестер

 Құнды қуатты келесі нұсқауларды орындау арқылы үнемдеуге болады.

- Өрқашан кастрюляларды пісіру аймағын қоспай тұрып қойыңыз.



Дұрыс

- Лас пісіру аймақтары және кастрюля түптері қуатты тұтынуды арттырады.

- Мүмкіндік болса, кастрюлялардың қақпақтарын толығымен жабық толатындай, тығыз жабыңыз.

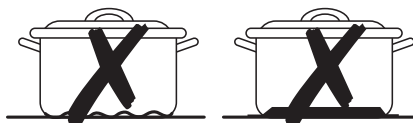

Қате

- Тамақтарды жылы сақтау немесе еріту үшін қалдықты қызуды пайдалану үшін пісіру уақыты аяқталмай тұрып пісіру аймақтарын өшіріңіз.

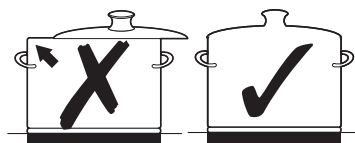

СЕНСОРЛЫҚ БАСҚАРУ ДАТЧИКТЕРІН ПАЙДАЛАНУ

Сенсорлық басқару датчиктерін пайдалану үшін қажет тақтаға саусақ ұшымен тиісті дисплейлер жанғанша немесе өшкенше я болмаса қажет функция белсендірілгенше басып тұрыңыз. Құралды пайдаланғанда, тек бір датчик тақтасына тиіңіз. Егер саусағыңыз тақтада тым көлденең орналасса, жанындағы датчик те белсендірілуі мүмкін.



ҚҰРАЛДЫ ҚОСУ

1. **ON/OFF (ҚОСУ/ӨШІРУ)**  датчигіне шамамен 1 секунд бойы басып тұрыңыз.

2. **ҚҰЛЫПТЫ БАСҚАРУ**  датчигіне шамамен 3 секунд бойы басып тұрыңыз. Құрал қосылады.

Сандық дисплей  таңбасын көрсетеді



 **ON/OFF (ҚОСУ/ӨШІРУДІ)**  басқару датчигі құралды қосу үшін белсендірілгеннен кейін қыздыру параметрін шамамен 1 минут ішінде таңдау керек. Әйтпесе, құрал қауіпсіздік себебінен өздігінен өшіріледі.

Пісіру аймағын және қыздыру параметрін таңдау

1. Пісіру аймағын таңдау үшін сәйкес пісіру аймағының пернесін басыңыз.

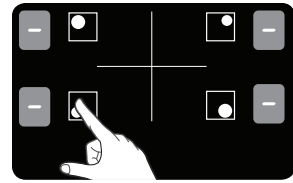

2. Қуат деңгейін орнату және реттеу үшін Қыздыру параметрін таңдағыштарды басыңыз.

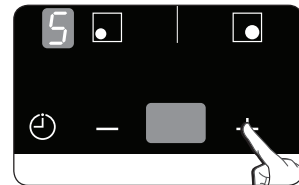

 Егер пісіру аймағының пернесін басудан кейін 3 секунд бойы қуат деңгейінде тұрту болмаса құрал өшіріледі.

- Егер «-» және «+» датчиктерінен басқа бірнеше датчик 10 секундтан көбірек басылса, дыбыстық сигнал шығады және құрал өшеді. Ысыру үшін **ON/OFF (ҚОСУ/ӨШІРУДІ) басқару** ① датчигін басыңыз.

- Егер пісіру аймағын ұстасаңыз, сәйкес пісіру аймағының дисплейі  жазуын көрсетеді.

Құралды ӨШІРУ

Құралды толығымен өшіру үшін **ON/OFF (ҚОСУ/ӨШІРУДІ) басқару** ① датчигін пайдаланыңыз.

- ON/OFF (ҚОСУ/ӨШІРУДІ) басқару** ① датчигіне шамамен 1 секунд бойы басыңыз.



- Бір пісіру аймағын немесе бүкіл пісіру бетін өшіргеннен кейін сәйкес пісіру аймақтарының сандық дисплейлерінде қалдықты қызудың болуы  («ыстық») түрінде көрсетіледі.

Пісіру аймағын ӨШІРУ

Пісіру аймағын өшіру үшін басқару тақтасының басқару датчигін пайдаланып параметрді  мәніне қайтарыңыз.

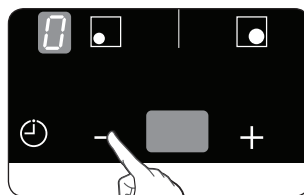

- Тезірек өшіру үшін сәйкес пісіру аймағының пернесін екі рет басыңыз.

Балалар қауіпсіздігі құлпын пайдалану

Пісіру аймағын кездейсоқ қосудан және пісіру бетін белсендіруден қорғау үшін балалар қауіпсіздігі құлпын пайдалануға болады.

Сондай-ақ, басқару тақтасын, **ON/OFF (ҚОСУ/ӨШІРУДІ) басқару** ① датчигін қоспағанда, параметрлерді, мысалы, тақтаны шүберекпен сүрту арқылы, кездейсоқ өзгертуден қорғау үшін құлыптауға болады.

Балалар қауіпсіздігі құлпын ҚОСУ/ӨШІРУ

1. **ҚҰЛЫПТЫ басқару**  датчигіне шамамен 3 секунд бойы басыңыз.

Растау ретінде дыбыстық сигнал шығады.

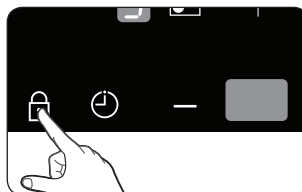

2. Кез келген басқару датчигін басыңыз.

 дисплейлерде шығып, балалар қауіпсіздігі құлпы белсендірілгенін көрсетеді.



3. Балалар қауіпсіздігі құлпын өшіру үшін қайтадан **ҚҰЛЫПТЫ** басқару  датчигін 3 секунд бойы басыңыз.

Растау ретінде дыбыстық сигнал шығады.

ТАЙМЕР

Таймерді пайдаланудың екі жолы бар:

Таймерді қауіпсіздік үшін өшіру ретінде пайдалану:

Егер пісіру аймағы үшін белгілі бір уақыт орнатылған болса, пісіру аймағы осы уақыт аралығы өткеннен кейін өздігінен өшіріледі. Бұл функцияны бір уақытта бірнеше пісіру аймағында пайдалануға болады.

Таймерді кері санау үшін пайдалану:

Пісіру аймағы қосылған болса, кері санау таймерін пайдалану мүмкін емес.

Қауіпсіз өшіруді орнату

Қауіпсіз өшіруді қолдану үшін пісіру аймағы(тары) қосылуы тиіс.

1. **Таймерді басқару**  датчигін пайдаланып қауіпсіздік үшін өшіру уақытын орнату керек пісіру аймағын таңдаңыз. Бірінші белсенді пісіру аймағы таңдалғаннан кейін таймердің басқару датчигін түрту сәйкес көрсеткіштің баяу жыпылықтауын тудырады.

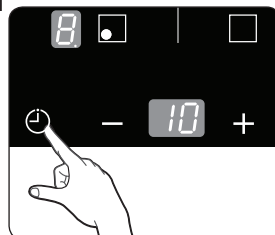

Мысалы, алдыңғы сол жақ көрсеткіш алдыңғы сол жақ пісіру аймағына сәйкес келеді. Таймер дисплейінде **15** пайда болады.

Келесі белсенді пісіру аймағы конфорканы таңдау датчигін қайтадан түрту арқылы таңдалады.

2. Пісіру аймағы қанша уақыттан кейін өзін өшіруі керек екенін, мысалы, 15 минут, орнату үшін –

немесе + пернесін пайдаланыңыз. Қауіпсіздік үшін өшіру енді белсендіріледі.

Пісіру аймақтарының кез-келгені үшін қалған уақытты көрсету үшін сәйкес әзірелу аймағының пернесін басыңыз.



Сәйкес басқару көрсеткіші баяу жыпылықтай бастайды.

Параметрлер (- немесе +) пернесін пайдаланып ысырады.

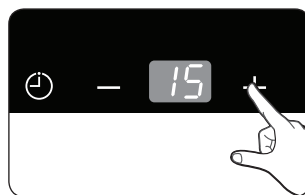
Орнатылған уақыт аралығы өткеннен кейін пісіру аймағы өздігінен автоматты түрде өшіріледі.



Параметрлерді тезірек орнату үшін «-» **немесе** «+» **басқару** датчиктерінің кез келгенін қажет мәнге жеткенше басыңыз.

-  Таймер параметрін болдырмау үшін сәйкес пісіру аймағын және **ТАЙМЕРДІ басқару**  датчигін таңдағаннан кейін «-» және «+» басқару элементтерін бір уақытта басыңыз. Таймер дисплейі **15** мәнін көрсетеді

Кері санау таймері

Кері санау таймерін пайдалану үшін құрал қосулы болуы, бірақ бүкіл пісіру аймақтары таңдалмаған болуы керек.

1. **ТАЙМЕРДІ басқару**  датчигін басыңыз.

15 мәні дисплейде көрсетіледі.

2. Таймер параметрін таңдағыштарды («-» немесе «+») пайдаланып қажет уақыт аралығын таңдаңыз.

Кері санау таймері функциясы белсендіріледі және таймер дисплейінде қалған уақыт көрсетіледі.

Қалған уақытты реттеу үшін **ТАЙМЕРДІ басқару**  датчигін басыңыз.

3. Зуммер 30 секунд бойы дыбыстық сигнал шығарады және таймер көрсеткіші уақытты орнату аяқталғанда  таңбаларын көрсетеді.

ҚУАТТЫ КҮШЕЙТУДІ БАСҚАРУ

Қуатты күшейту функциясы  әр пісіру аймағы үшін қосымша қуатты қол жетімді етеді. (мысалы: судың үлкен көлемін қайнату)

Қуатты күшейту функциясы әр пісіру аймағында ең көбі 5 минутқа белсендіріледі.

Осы уақыттан кейін пісіру аймақтары  қалыпты қуат деңгейіне автоматты түрде оралады.

-  Белгілі бір жағдайларда, қуатты күшейту функциясы плитаның ішкі электрондық құрамдастарын қорғау үшін автоматты түрде өшірілуі мүмкін.

Қуатты басқару

Пісіру аймақтарына ең көп қуат қол жетімді.

Егер бұл қуат ауқымы қуатты күшейту функциясын қосу арқылы асырылса, қуатты басқару жұптастырылған екінші пісіру аймағының қыздыру параметрін автоматты түрде азайтады.

- Сол жақ: нөмірі 1 және 2 — жұптастырылған пісіру аймағы
- Оң жақ: нөмірі 3 және 4 — жұптастырылған пісіру аймағы
Бұл пісіру аймағының көрсеткіші орнатылған қыздыру параметрінен ең үлкен мүмкін қыздыру параметріне өзгереді.
- Мысал

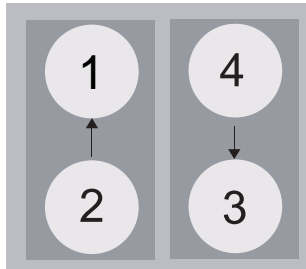



Пісіру аймағының соңғы қыздыру параметрі (нөмірі 3)	Жұптастырылған екінші пісіру аймағының қыздыру параметрі (нөмірі 4)	
	бастапқы қыздыру параметрі	автоматты түрде өзгертілген қыздыру параметрі
Қуатты күшейту	6-деңгей	2-деңгей

БЕЛГІЛІ БІР ТАМАҚТАРДЫ ПІСІРУ ҮШІН ҰСЫНЫЛҒАН ПАРАМЕТРЛЕР

Төмендегі кестедегі сандар анықтама ретінде берілген. Әр түрлі пісіру әдістері үшін қажет қыздыру параметрлері бірқатар айнымалыларға байланысты, соның ішінде, пайдаланылатын асхана ыдысының сапасына және әзірленіп жатқан тамақтың түрі мен мөлшеріне.

Қосқыш параметрі	Пісіру әдісі	Пайдалану мысалдары
9/P	Жылыту Бұқтыру Қуыру	Сұйықтықтың үлкен мөлшерін жылыту, кеспені қайнату, етті пісіру, (гуляшты қоңыр түске дейін пісіру, етті бұқтыру)
7-8	Қатты қуыру	стейк, сүбе, құймақтар, шұжықшалар, құймақтар
5-6	Қуыру	шницель/жақтар, бауыр, балық, котлеттер, қуырылған жұмыртқа
3-4	Бумен пісіру Пісіру Қайнату	Көкөністердің шағын мөлшерін бумен пісіру және пісіру, күрішті және сүт тағамдарын қайнату
1-2	Еріту	Майды, желатинді, шоколадты еріту

-  Жоғарыдағы кестеде көрсетілген қыздыру параметрлері тек анықтама ретінде берілген.
-  Қыздыру параметрлерін белгілі асхана ыдысына және тамақтарға сай реттеу керек болады.

ТАЗАЛАУ ЖӘНЕ КҮТУ

ПЛИТА



Тазалау заттары қыздырылған шыны бетке тимеуі керек: бүкіл тазалағыш затты тазалаудан кейін қажет таза су мөлшерімен кетіру керек. Тор немесе пеш шашыратқыштары, қырғыштар немесе қайрағыш кастрюля тазалағыштары сияқты ешбір агрессивті тазалағыштарды пайдаланбаңыз.



Әлі жылы кезінде керамикалық шыныдан жасалған бетті әр пайдаланудан кейін тазалаңыз. Бұл төгілген нәрсенің бетке күйіп қатуын болдырмайды. Сатылатын керамикалық шыны немесе тот баспайтын болат тазалағышын пайдаланып, қақты, май тамшыларын және металл түссізденуін кетіріңіз.

Сәл ғана ластану

1. Керамикалық шыныдан жасалған бетті аздап ылғалды шүберекпен сүртіңіз.
2. Таза шүберекпен құрғатып сүртіңіз. Бетте тазалағыш заттың қалдықтары қалмауы керек.
3. Сатылатын керамикалық шыны немесе тот баспайтын болат тазалағышының көмегімен бүкіл керамикалық шыныдан жасалған пісіру бетін мұқият тазалаңыз.
4. Керамикалық шыныдан жасалған бетті таза судың тиісті мөлшерін пайдаланып сүртіңіз, сөйтіп таза, түксіз шүберек көмегімен құрғатыңыз.

Қатты ластану

1. Төгіліп кеткен тамақты және қатты дақтарды кетіру үшін шыны қырғышын пайдаланыңыз.
2. Шыны қырғышты керамикалық шыныдан жасалған бетке бұрышпен қойыңыз.
3. Кірді жүзбен қыру арқылы кетіріңіз.



Шыны қырғыштарын және керамикалық шыны тазалағыштарын арнайы дүкендерден сатып алуға болады.

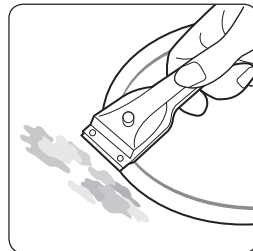

Қиын ластану

1. Күйген қантты, еріген пластикті, алюминий фольганы немесе басқа заттарды бірден, ыстық кезінде шыны қырғышымен кетіріңіз.



ЕСКЕРТУ

Шыны қырғышын ыстық пісіру аймағында пайдаланғанда күйіп қалу қаупі бар:

2. Салқындағанда, плитаны әдеттегідей тазалаңыз. Егер бірдеңе еріген пісіру аймағына салқындауға мүмкіндік берілсе, тазалау үшін оны қайтадан жылытыңыз.



Мысалы, үшкір жиектері бар кастрюля керамикалық шыныдан жасалған бетте тудырған сызаттарды немесе қара дақтарды кетіру мүмкін емес. Дегенмен, олар плитаның қызметіне кедергі жасамайды.

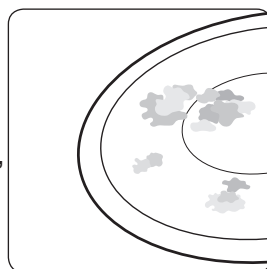

ПЛИТАНЫҢ жақтауы (опция)



ЕСКЕРТУ

Плита жақтауында сірке суын, лимон шырынын немесе қақ кетіргішті пайдаланбаңыз; әйтпесе, күңгірт дақтар пайда болады.

1. Жақтауды аздап ылғалды шүберекпен сүртіңіз.
2. Құрғап қалған қалдықтарды ылғалды шүберекпен ылғалдандырыңыз. Сүртіңіз және құрғатыңыз.

Құралды зақымдап алмау үшін

- Плитаны жұмыс беті ретінде немесе сақтау орны ретінде пайдаланбаңыз.
- Плитада кастрюля болмаса немесе кастрюля бос болса, пісіру аймағын қоспаңыз.
- Керамикалық шыны өте қатты және температураға төзімді, бірақ ол сынуы мүмкін. Оны әсіресе плитаға түскен ұшқыр немесе қатты зат оны зақымдауы мүмкін.
- Кастрюляларды плита жақтауына қоймаңыз. Сызаттар пайда болуы және жылтыр кетуі мүмкін.

- Плита жақтауына сірке суы, лимон шырыны және қақ түсіру заттары сияқты қышқыл сұйықтықтарды төгіп алмаңыз, өйткені мұндай сұйықтықтар күңгірт дақтарды тудыруы мүмкін.
- Егер қант немесе құрамында қанты бар дайындама ыстық пісіру аймақтары тисе және ерісе, оны әлі ыстық кезінде асхана қырғышымен дереу тазалау керек. Салқындауға мүмкіндік берілсе, кейіннен оны алу барысында плитаның бетін зақымдап алуыңыз мүмкін.
- Еруі мүмкін пластик, алюминий фольгасы және пеш фольгалары сияқты барлық заттар мен материалдарды керамикалық шыныдан жасалған беттен аулақ ұстаңыз. Егер осы сияқты бір зат плитаның бетінде ерісе, оны қырғышпен дереу кетіру керек.

КЕПІЛДІК ЖӘНЕ ҚЫЗМЕТ КӨРСЕТУ

ЖҚС және ақаулықтарды жою

Ақаулық, келесі нұсқаулар көмегімен өз бетіңізбен түзетуге болатын шағын қатеден пайда болуы мүмкін. Әр жағдайда келесі нұсқаулар көмектеспесе, одан әрі жөндеуге талпыныс жасамаңыз.



ЕСКЕРТУ

Құралды жөндеу жұмыстарын тек білікті қызмет көрсетуші маман орындауы тиіс. Дұрыс емес өткізілген жөндеу жұмыстары пайдаланушыға үлкен қауіп төндіруі мүмкін. Егер құралды жөндеу керек болса, тұтынушыларға қызмет көрсету орталығына хабарласыңыз.

Пісіру аймақтары жұмыс істемей жатса не істеу керек?

Келесі мүмкін себептерді тексеріңіз:

- Үй сымдарындағы (сақтандырғыш қорабы) сақтандырғышқа тимеген. Егер сақтандырғыш бірнеше рет қосылса, өкілетті электр маманын шақырыңыз.
- Құрал дұрыс қосылған.
- Басқару тақтасындағы басқару көрсеткіштері жанады.
- Пісіру аймағы қосылған.
- Пісіру аймақтары қажет қыздыру параметрлеріне орнатылған.

Пісіру аймақтары қосылмаса не істеу керек?

Келесі ықтимал себептерді тексеріңіз:

- On/Off (Қосу/өшіру) түймесін басу және қажет пісіру аймағының қосылуы арасында 10 секундтан көбірек уақыт аралығы өтті («Құралды қосу» бөлімін қараңыз).
- Басқару тақтасы аздап ылғалды шүберекпен немесе сұйықтықпен ішінара жабылған.

қоспағанда, қалдықты жылу көрсеткішінің дисплейі кенет жоғалса не істеу керек?

Бұл мына себептердің нәтижесі болуы мүмкін:

- On/Off (Қосу/өшіру) датчигі кездейсоқ қосылған.
- Басқару тақтасы аздап ылғалды шүберекпен немесе сұйықтықпен ішінара жабылған.

Пісіру аймақтары өшірілгеннен кейін қалдықты жылу дисплейде көрсетілмесе не істеу керек ?

Келесі мүмкін себепті тексеріңіз:

- Пісіру аймағы қысқа уақыт бойы пайдаланылған, сондықтан жеткілікті ыстық болмады. Пісіру аймағы ыстық болса, тұтынушыларға қолдау көрсету орталығына хабарласыңыз.

Пісіру аймағы қосылмаса немесе өшпесе не істеу керек?

Бұл келесі мүмкін себептерге байланысты болуы мүмкін:

- Басқару тақтасы аздап ылғалды шүберекпен немесе сұйықтықпен жабылған.
- Балалар қауіпсіздігі құлпы қосулы.

дисплейі жанса не істеу керек?

Мынаны тексеріңіз:

- Басқару тақтасы аздап ылғалды шүберекпен немесе сұйықтықпен жабылған. Ысыру үшін «On/Off» (Қосу/өшіру) басқару датчигін басыңыз.

дисплейі жанса не істеу керек?

Мынаны тексеріңіз:

- Пісіру аймағына жарамсыз немесе тым шағын асхана ыдысы қойылған немесе асхана ыдысы қойылмаған
- Егер жарамды асхана ыдысын пайдалансаңыз, көрсетілген хабар автоматты түрде жоғалады.

Плита өшірілгеннен кейін салқындату вентиляторы қосылса не істеу керек?

Мынаны тексеріңіз:

- Плитаны пайдалануды аяқтағанда, салқындату вентиляторы салқындату үшін өздігінен қосылады.
- Плитаның электроникасы салқындағаннан кейін салқындату вентиляторы өшеді.

Құралды пайдалануда жасалған қатеге байланысты сервисті сұрасаңыз, тұтынушыларды қолдау қызметі маманының келуіне тіпті кепілдік кезеңінде де ақы алынуы мүмкін.

ҚЫЗМЕТ КӨРСЕТУ

Көмек немесе қызмет алу үшін қоңырау шалу алдында «Ақаулықтарды жою» бөлімін қараңыз.

Әлі де көмек қажет болса, төмендегі нұсқауларды орындаңыз.

Бұл техникалық ақаулық па?

Солай болса, тұтынушыларға қызмет көрсету орталығына хабарласыңыз.

Сөйлесуге әрқашан алдын ала дайындалыңыз. Бұл мәселені анықтау процесін жеңілдетеді және тұтынушыларға қызмет көрсету орталығы маманының келуі қажет пе, соны шешуді жеңілдетеді.

Келесі ақпаратты ескеріңіз.

- Мәселенің түрі қандай?
- Мәселе қандай жағдайларда орын алды?

Қоңырау шалғанда, құралдың үлгісі мен сериялық нөмірін біліңіз. Бұл ақпарат көрсеткіштер тақтасында берілген:

- Үлгінің сипаттамасы
- С/Н коды (15 сан)

Мұндағы ақпаратты анықтама үшін жазып алу ұсынылады.

Үлгі: _____

Сериялық нөмір: _____

Тіпті кепілдік кезеңінде қандай жағдайларда ақы алынады?

- Егер «Ақаулықтарды жою» бөлімінде берілген шешімдердің біреуін қолданып, мәселені өзіңіз шеше алсаңыз.
- Егер тұтынушыларға қызмет көрсету орталығының маманы келуі алдында бүкіл қажет ақпарат берілмегендіктен бірнеше рет келсе және нәтижесінде, мысалы, бөлшектерді алу үшін тағы бірнеше рет келуі керек болса. Жоғарыда сипатталғандай қоңырауға дайындалу осы келулердің шығынын үнемдейді.

ТЕХНИКАЛЫҚ ДЕРЕКТЕР

Техникалық деректер

NZ64F3NM1AB

Құрал өлшемдері	Ені	590мм
	Тереңдігі	520мм
	Биіктігі	57 мм
Жұмыс бетінің өлшемдері	Ені	560мм
	Тереңдігі	490мм
Қосылым кернеуі		220-240 В ~ 50/60Гц
Ең үлкен қосылған жүктеме қуаты		7,2 кВт
Салмағы	Таза	10,5кг
	Жалпы	12,0кг

ТЕХНИКАЛЫҚ ДЕРЕКТЕР

Пісіру аймақтары

Күйі	Диаметрі	Қуат
Артқы сол жақ	220мм	2350Вт/күшейту 2600Вт
Алдыңғы сол жақ	140мм	1250Вт/күшейту 1500Вт
Алдыңғы оң жақ	220мм	2350Вт/күшейту 2600Вт
Артқы оң жақ	140мм	1250Вт/күшейту 1500Вт



Символ Кедендік одақтың 005/2011 техникалық регламентіне сәйкес қолданылады және осы өнімнің қаптамасын екінші рет пайдалануға арналмағанын және жоюға жататынын көрсетеді. Осы өнімнің қаптамасын азық-түлік өнімдерін сақтау үшін пайдалануға тыйым салынады.



Символ қаптаманы жою мүмкіндігін көрсетеді. Символ сандық код және/немесе әріп белгілері түріндегі қаптама материалының белгісімен толықтырылуы мүмкін.

Қалыпты жағдайда
қолдануға арналған
Қолдану мерзімі: 7 жыл

ЕКРЕПТУ:

ЕКРЕПТУ:



SAMSUNG



AB57



KZ.O.02.0072

- Сертификат : РОСС KR.AB57.B02555
- Жарамдылық мерзімі : с 22.09.2011 по 21.09.2014

**Тайландта жасалған
Өндіруші: Самсунг
Тауар сертификатталған: Альттест**

**Мекен жайы:
"Тхай Самсунг Электроникс Ко., Лтд",
313, М1, Сухбиван 8 роуд, Срирача
Индастри Парк, Т. Бунг А. Срирача
Чонбури 20230, Тайланд**

Сұрақтар немесе ұсыныстар пайда болған жағдайда төмендегі телефондаға хабарласыңыз

Мемлекет	Телефон	Желідегі мекені
RUSSIA	8-800-555-55-55	www.samsung.com
GEORGIA	0-800-555-555	
ARMENIA	0-800-05-555	
AZERBAIJAN	088-55-55-555	
KAZAKHSTAN	8-10-800-500-55-500(GSM: 7799)	
UZBEKISTAN	8-10-800-500-55-500	
KYRGYZSTAN	00-800-500-55-500	
TADJIKISTAN	8-10-800-500-55-500	
Mongolia	+7-800-555-55-55	
BELARUS	810-800-500-55-500	
MOLDOVA	0-800-614-40	
UKRAINE	0-800-502-000	

www.samsung.com/ua (Ukrainian)
www.samsung.com/ua_ru (Russian)