

HIBERG

РУКОВОДСТВО ПОЛЬЗОВАТЕЛЯ

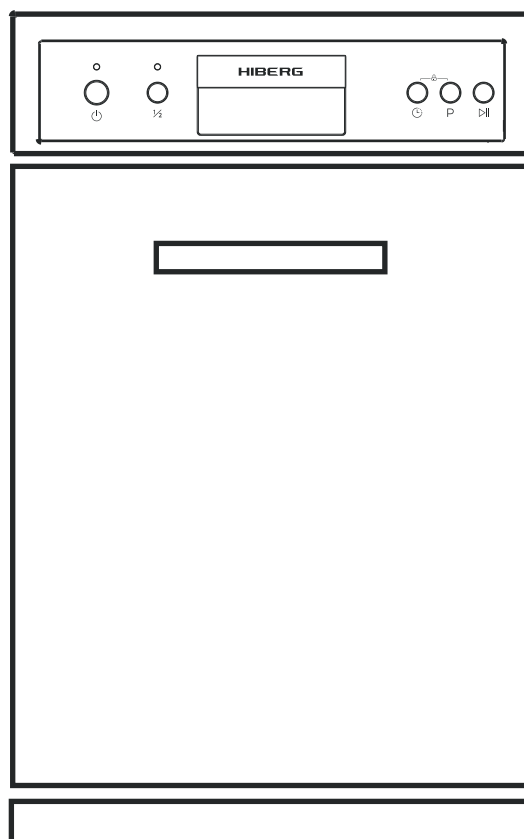

DISHWASHER

Lavavajillas / Lavastoviglie
Geschirrspüler / Посудомоечная машина

F46 920 W
F48 1030 W
F68 1430 W
I49 1032
I66 1431



СОДЕРЖАНИЕ

| | |
|---|----|
| Краткая инструкция по эксплуатации..... | 4 |
| Важная информация по безопасности..... | 6 |
| Предупреждение..... | 7 |
| Эксплуатация..... | 8 |
| Общий вид посудомоечной машины..... | 9 |
| Загрузка посуды в машину..... | 15 |
| Выбор режимов (программ) | 17 |
| Техническое обслуживание и очистка..... | 22 |
| Указания по установке..... | 24 |
| Поиск и устранение неисправностей..... | 30 |
| Техническая информация..... | 32 |
| Загрузка корзин..... | 34 |
| Утилизация прибора..... | 38 |
| Условия гарантийных обязательств..... | 38 |
| Гарантийный талон..... | 41 |

Данное изделие произведено в соответствии с Директивой по низковольтному оборудованию (2006/95/ЕС), Директивой по электромагнитной совместимости (2004/108/ЕС) и Директивой по эко-дизайну (2009/125/ЕС), а также в соответствии с Регламентом (ЕС) № 643/2009 Европейского Союза

КРАТКАЯ ИНСТРУКЦИЯ ПО ЭКСПЛУАТАЦИИ

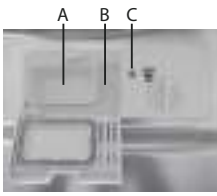
Подробная инструкция содержится в соответствующих разделах инструкции по эксплуатации.

| | |
|---|--|
| Включите прибор | Нажмите кнопку вкл./выкл. для включения прибора. Откройте дверцу. |
| Загрузите моющее средство в отделение для моющего средства | <p>Отсек А Для каждого цикла мытья.</p> <p>Отсек В Для программ с предварительным мытьем. (Следуйте инструкциям для пользователя!)</p>  |
| Проверьте уровень ополаскивателя | <p>Механический индикатор С Электрический индикатор на панели управления (если имеется).</p> |
| Проверьте уровень соли. | <p>(Только в моделях с устройством для смягчения воды.) Электрический индикатор на панели управления (если имеется). Если на панели управления отсутствует индикатор наличия соли (в некоторых моделях), вы можете сами рассчитать, когда нужно выполнить дозаправку солью в зависимости от количества выполненных циклов мойки.</p>  |
| Загрузите корзины | Удалите с посуды крупные остатки пищи. Перед загрузкой замочите сковородки, если на них остались подгоревшие остатки пищи. Прочитайте рекомендации, содержащиеся в инструкции. |
| Выберите программу | Нажимайте кнопку выбора программ, пока не загорится индикатор нужной программы (см. раздел «Эксплуатация»). |
| Запустите машину | Закройте дверцу, откройте водопроводный кран, нажмите кнопку СТАРТ/ПАУЗА. Примерно через 10 минут запустится цикл мойки. |
| <ul style="list-style-type: none"> Изменение программы Добавление посуды в посудомоечную машину Если машина выключилась в процессе мытья | <ul style="list-style-type: none"> 1. Программу можно изменить только спустя короткое время после начала ее выполнения. Иначе надо будет снова загрузить моющее средство. 2. Нажмите на кнопку СТАРТ/ПАУЗА, затем нажимайте кнопку выбора программ не менее 3-х секунд для отмены текущей программы. 3. Выберите новую программу. 4. Снова запустите машину. <hr/> <ul style="list-style-type: none"> 1. Нажмите кнопку СТАРТ/ПАУЗА, чтобы остановить машину. 2. Откройте дверцу. 3. Загрузите забытую посуду. 4. Закройте дверцу, нажмите кнопку СТАРТ/ПАУЗА, машина запустится через 10 секунд. <ul style="list-style-type: none"> Если машина отключилась во время мытья, при повторном запуске следует снова выбрать программу и включить машину, когда она будет находиться в первоначальном режиме ожидания. <div style="border: 1px dashed black; padding: 5px; margin-top: 10px;"> <p>⚠ ПРЕДУПРЕЖДЕНИЕ! Дверцу следует открывать осторожно во избежание ожогов горячим паром.</p> </div> |
| Выключите машину | После окончания цикла мытья в течение 8 секунд будет раздаваться звуковой сигнал, затем машина остановится. Выключите машину кнопкой вкл./выкл. |
| Закройте кран подачи воды, выньте посуду из машины | Предупреждение! Подождите несколько минут (примерно 15) перед выгрузкой посуды, чтобы не дотрагиваться до посуды и приборов, пока они горячие. Горячая посуда более хрупкая и может легко разбиться. К тому же посуда лучше высушится. Выгружайте посуду, начиная с нижней корзины. |



Прочитайте инструкцию по эксплуатации

Уважаемый покупатель!

Данный прибор предназначен для эксплуатации в домашних условиях и других аналогичных условиях, таких как:

- кухни для работников в цехах, офисах и других служебных помещениях для персонала,
 - жилых домах в сельской местности,
 - клиентами в гостиницах, отелях и других жилых помещениях.
- Внимательно прочитайте инструкцию перед использованием прибора. Настоящая инструкция поможет вам правильно пользоваться и осуществлять обслуживание вашей новой посудомоечной машины.
 - Обязательно сохраните инструкцию и другую прилагаемую документацию для дальнейшего использования.
 - При передаче прибора новому владельцу не забудьте передать эту инструкцию.

Данное руководство содержит указания по технике безопасности, эксплуатации, установке и подключению и устранению неисправностей и т. п.



Перед обращением в сервисный центр

- Некоторые неисправности можно устранить самостоятельно, для этого обратитесь к разделу «Поиск и устранение неисправностей».
- Если неисправность не удалось устранить в соответствии с приведенными рекомендациями, обратитесь в сервисный центр.



ПРИМЕЧАНИЕ

Производитель может модернизировать и вносить изменения в изделие без предварительного уведомления.

1. ВАЖНАЯ ИНФОРМАЦИЯ ПО БЕЗОПАСНОСТИ. ПРОЧИТАЙТЕ ПЕРЕД ТЕМ, КАК ПРИСТУПИТЬ К РАБОТЕ С ПРИБОРОМ

⚠ ПРЕДУПРЕЖДЕНИЕ! При использовании прибора соблюдайте меры предосторожности, приведенные ниже.



УКАЗАНИЯ ПО ЗАЗЕМЛЕНИЮ

- Этот прибор должен быть заземлен. В случае неисправности или поломки заземление уменьшит риск поражения электрическим током. Этот прибор оснащен шнуром с заземляющим проводом и соответствующей вилкой.
- Штепсельная вилка вставляется в соответствующую розетку электросети, которая должна быть установлена и заземлена в соответствии с местными нормами и правилами.

⚠ ПРЕДУПРЕЖДЕНИЕ!

- Ненадлежащее подключение гарантированного провода для заземления оборудования (ГПЗО) может привести к удару электрическим током.
- Обратитесь к квалифицированному электрику или в авторизованный сервисный центр, если у вас возникли сомнения, что устройство заземлено надлежащим образом. Не вмешивайтесь в устройство штепсельной вилки, поставляемой вместе с прибором, если она не подходит к розетке электросети. Обратитесь к квалифицированному электрику, чтобы он установил подходящую розетку электросети.



ПРЕДУПРЕЖДЕНИЕ! ИСПОЛЬЗОВАНИЕ ПО НАЗНАЧЕНИЮ

- Запрещается сидеть, вставать на дверцу и корзины посудомоечной машины.
- Не прикасайтесь к нагревательному элементу во время работы прибора или сразу после завершения работы. (Данное указание относится к приборам с открытым нагревательным элементом.)
- Не включайте посудомоечную машину до тех пор, пока все прилагаемые панели корпуса не будут надлежащим образом установлены. Будьте внимательны при открывании дверцы работающей машины: существует риск разбрызгивания воды.
- Не кладите тяжелые предметы на открытую дверцу, так как посудомоечная машина может опрокинуться вперед.
- При загрузке посуды в машину:
 - 1) Размещайте острые предметы так, чтобы они не повредили уплотнитель дверцы;
 - 2) Предупреждение! Ножи и другую посуду с острыми краями ставьте в корзину острыми краями вниз или кладите в горизонтальном положении.
- Следите, чтобы пластиковая посуда и детали не соприкасались с нагревательным элементом. (Данное указание относится к приборам с открытым нагревательным элементом.)
- После завершения мытья убедитесь, что отделение для моющего средства пусто.
- Не мойте посуду из пластика, если на ней нет отметок, что она подходит для мытья в посудомоечной машине.
- Используйте только моющие средства и ополаскиватели, предназначенные для автоматической посудомоечной машины.
- Запрещается использовать для посудомоечной машины мыло, стиральные средства и жидкое мыло. Храните эти средства в недоступном для детей месте.
- Храните моющее средство и ополаскиватель в недоступном для детей месте. Не подпускайте
- Минимальное допустимое давление воды в детей к посудомоечной машине с открытой дверцей: внутри могут быть остатки моющего средства.
- Использование прибора людьми с ограниченными физическими, двигательными и психическими способностями, а также людьми, не имеющими достаточного опыта или знаний для его использования, и детьми допускается только под присмотром или если они были обучены пользованию прибором лицами, отвечающими за их безопасность.
- Не позволяйте детям играть с прибором.
- Моющее средство для посудомоечных машин является едким веществом, поэтому при попадании внутрь пищеварительной системы человека оно может причинить вред здоровью. Избегайте любого контакта моющего средства с кожей и глазами. Не подпускайте детей к посудомоечной машине с открытой дверцей.
- Нельзя оставлять дверцу открытой, так как это может привести к опрокидыванию машины.
- Ремонт и замену сетевого кабеля может производить только специалист авторизованного сервисного центра. Использование прибора с поврежденным сетевым кабелем небезопасно.
- Перед отправкой старого прибора на утилизацию снимите дверцу.
- Утилизируйте упаковочный материал надлежащим образом.
- Используйте посудомоечную машину только по назначению.
- При установке сетевой кабель не должен быть сильно изогнут или натянут. Не пытайтесь отремонтировать его самостоятельно.
- При подключении прибора к водопроводу используйте только новые наборы шлангов, нельзя использовать шланги, бывшие в употреблении.
- Максимальное допустимое давление воды в водопроводе составляет 1 МПа.
- Минимальное допустимое давление воды в водопроводе составляет 0,04 МПа

**ПРОЧИТАЙТЕ И ЧЕТКО СЛЕДУЙТЕ ИНСТРУКЦИЯМ ПО БЕЗОПАСНОСТИ.
БЕРЕЖНО ХРАНИТЕ ДАННОЕ РУКОВОДСТВО!**

⚠ ПРЕДУПРЕЖДЕНИЕ!

- Упаковочный материал может быть опасен для детей!
- Для утилизации упаковки и самого устройства обратитесь в центр сбора вторсырья. После этого отрежьте сетевой кабель и сломайте механизм закрывания двери.
- Картонная упаковка изготовлена из вторсырья и должна утилизироваться в центре сбора макулатуры.
- Соблюдая правила утилизации изделия, вы поможете предотвратить причинение ущерба окружающей среде и здоровью людей, который возможен вследствие неподобающего обращения с подобными отходами.
- За более подробной информацией об утилизации изделия просьба обращаться к местным властям, в службу по вывозу и утилизации отходов или в магазин, в котором вы приобрели изделие.

УТИЛИЗАЦИЯ: Изделие не подлежит утилизации в качестве бытовых отходов. Изделие следует сдать в соответствующий пункт приема электронного и электрооборудования для последующей утилизации.

Надлежащим образом утилизируйте упаковочный материал от посудомоечной машины.

Весь упаковочный материал подлежит вторичному использованию. Детали из пластика маркируются стандартной международной маркировкой:

- PE — полиэтилен, например, листовой оберточный материал.
- PS — полистирол, например, прокладочный материал.
- POM — полиоксиметилен, например, пластиковые зажимы.
- PP — полипропилен, например, солевой наполнитель.
- ABS — акрилонитрилбутадиенстирол, например, панель управления.



3. ЭКСПЛУАТАЦИЯ



ВАЖНАЯ ИНФОРМАЦИЯ Для максимального использования прибора прочитайте инструкцию по эксплуатации перед тем, как начать работу с посудомоечной машиной.

ПАНЕЛЬ УПРАВЛЕНИЯ

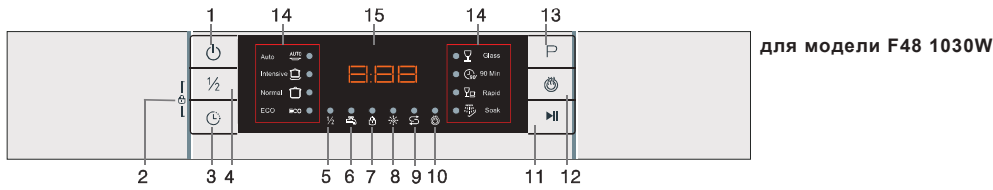

для модели F46 920W

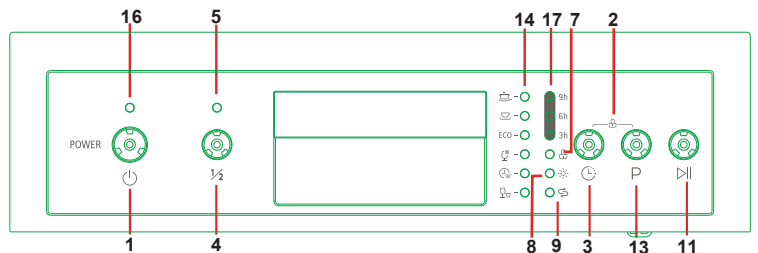

для модели F68 1430W

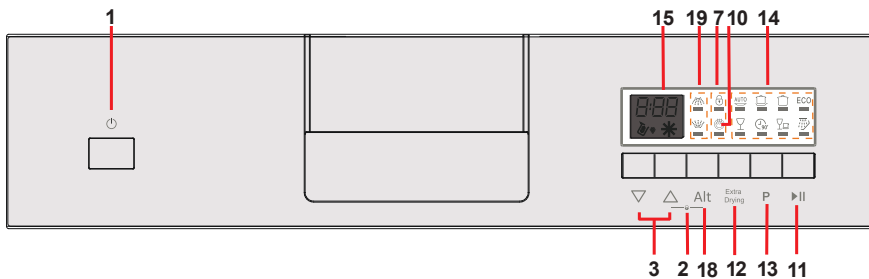

для модели I66 1431

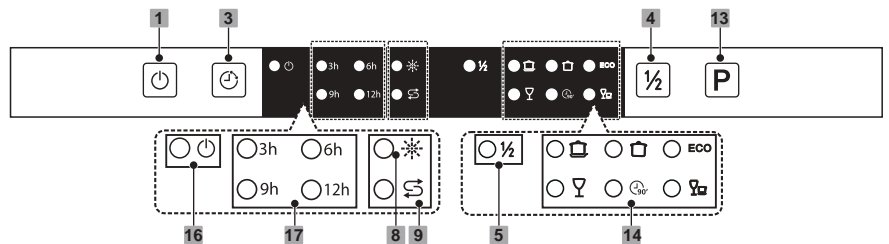

для модели I49 1032

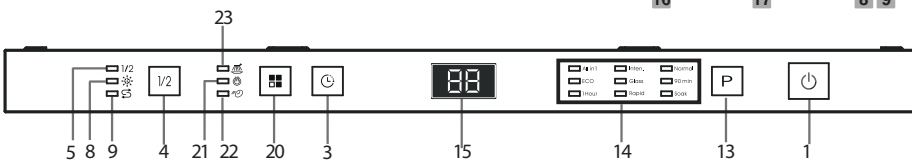

1. Кнопка Вкл/Выкл : Включение-выключение питания.
 2. Функция блокировки (замок от детей). Для блокировки необходимо нажать одновременно кнопки отложенного старта и неполной загрузки.
 3. Кнопка «Отложенный старт»: Нажмите для отсрочки включения.
 4. Кнопка выбора режима неполной загрузки: Включает функцию неполной загрузки (Функцию неполной загрузки можно использовать, если вам необходимо помыть 6 (или менее) столовых приборов, при этом вы экономите воду и электроэнергию). Доступные режимы «Интенсивный/Intensive», «Нормальный/Normal», «Экономичный/ECO», «Стекло/Glass», «90 минут/90 min».
 5. Индикатор неполной загрузки: Загорается при выборе опции неполной загрузки.
 6. Индикатор низкого давления воды.
 7. Индикация замка от детей.
 8. Индикатор уровня ополаскивателя: Необходимость заполнения емкости ополаскивателя.
 9. Индикатор уровня соли: Необходимость заполнения контейнера с солью.
 10. Индикатор «Экстра сушки».
 11. Кнопка старта/паузы: для включения выбранной программы или остановки машины во время работы. (F46 920W и F68 1430W)
 12. Кнопка включения функции «Экстрасушка» (работает только с режимами «Интенсивный/Intensive», «Нормальный/Normal», «Экономичный/ECO», «Стекло/Glass», «90 минут/90 min»). (для моделей F46 920W и F68 1430W)
 13. Кнопка «Программа»: При нажатии выбирается необходимая программа.
 14. Индикатор программы: Отображает выбранную программу.
 15. Экран монитора: показывает оставшееся время (время отсрочки и коды ошибок).
 16. Индикатор включения.
 17. Индикатор отложенного старта. (Показывает отложенный старт через 3ч / 6ч / 9ч). (для моделей F46 920W и F68 1430W)
 18. Кнопка выбора зоны.
- Нажмите кнопку для выбора мойки в верхней или нижней корзине (загорится соответствующий индикатор). (для модели F68 1430W)
19. Индикатор выбора зоны мытья.
 20. Кнопка функции (эта функция применима к программам «Интенсивный/Intensive», «Нормальный/Normal», «Экономичный/ECO», «Стекло/Glass»).
 21. Индикатор дополнительной сушки: показывает, включена ли функция дополнительной сушки.
 22. Индикатор ускоренного мытья: показывает, включена ли функция ускоренного мытья.
 23. Индикатор дополнительного мытья: показывает, включена ли функция дополнительного мытья.

Внимание! Функция «Экстра сушка» и «Половинная загрузка» не могут быть использованы одновременно!

Общий вид посудомоечной машины

Вид спереди

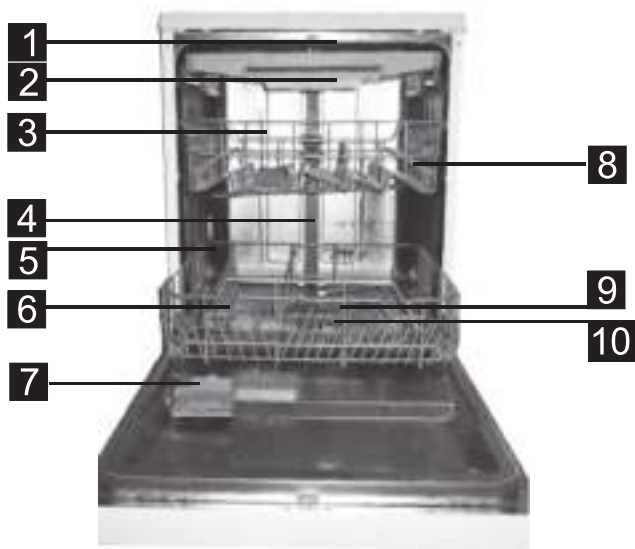

1. Верхнее коромысло (ороситель)
(для моделей F 48 1030 W, F 68 1430 W)
2. Отсек для столовых приборов
(для моделей F 48 1030 W, F 68 1430 W)
3. Верхняя корзина

4. Внутренняя труба
5. Нижняя корзина
6. Контейнер для соли
7. Дозатор
8. Полка для чашек

Вид сзади

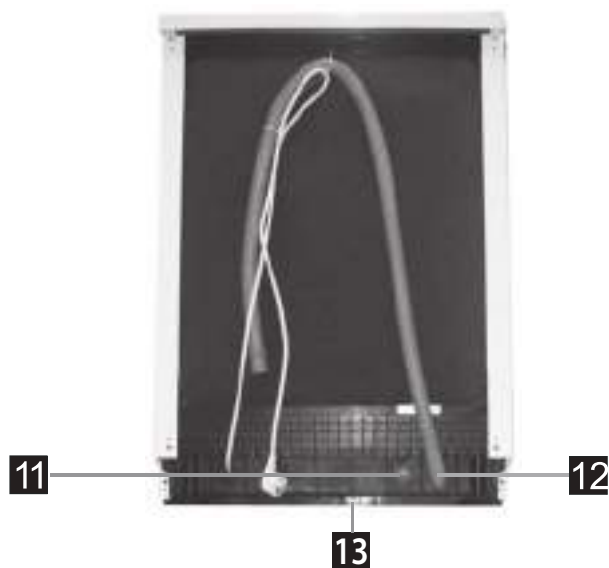

9. Нижнее коромысло (ороситель)
10. Фильтрующий узел
11. Разъем входной трубы
12. Слив
13. Регулировка высоты
(для моделей I49 1032, I66 1431)

4. ПЕРЕД ПЕРВЫМ ВКЛЮЧЕНИЕМ

Перед первым включением посудомоечной машины:

- А. Настройте устройство для смягчения воды.
- Б. Засыпьте 1,5 кг соли для посудомоечной машины и затем налейте воду в отделение для соли.
- В. Добавьте ополаскиватель в специальное отделение.
- Г. Добавьте моющее средство.

А. Устройство для смягчения воды

Устройство для смягчения воды настраивается вручную с помощью ручки выбора жесткости воды.

Устройство для смягчения воды служит для удаления минеральных веществ и солей из воды, которые неблагоприятно влияют на работу машины. Чем выше содержание минеральных веществ и солей, тем жестче вода.

Устройство для смягчения воды нужно настроить в соответствии с жесткостью воды в вашей местности. Сведения о жесткости местной воды можно получить в местном предприятии водоснабжения.

Регулировка расхода соли

Посудомоечная машина позволяет регулировать расход соли на основании уровня жесткости используемой воды. Это необходимо для оптимизации и регулировки уровня расхода соли.

Чтобы настроить дозирование соли:

1. Включите машину.
2. Чтобы настроить дозировку соли, в течение 60 секунд после включения машины нажмите и удерживайте не менее 3-х секунд кнопку СТАРТ/ПАУЗА.
3. Кнопкой выбора программ установите необходимую дозировку соли в соответствии с жесткостью местной воды. Настройки изменяются в следующей последовательности: Н1 → Н2 → Н3 → Н4 → Н5 → Н6.
4. Нажмите на кнопку СТАРТ/ПАУЗА, чтобы завершить настройку дозировки.

| ЖЕСТКОСТЬ ВОДЫ | | | | Позиция ручки выбора | Расход соли (грамм/цикл) |
|----------------|-------|---------|---------|----------------------|--------------------------|
| °dH | °fH | °Кларка | ммоль/л | | |
| 0~5 | 0~9 | 0~6 | 0~0.94 | Н1 | 0 |
| 6-11 | 10-20 | 7-14 | 1.0-2.0 | Н2 | 9 |
| 12-17 | 21-30 | 15-21 | 2.1-3.0 | Н3 | 12 |
| 18-22 | 31-40 | 22-28 | 3.1-4.0 | Н4 | 20 |
| 23-34 | 41-60 | 29-42 | 4.1-6.0 | Н5 | 30 |
| 35-55 | 61-98 | 43-69 | 6.1-9.8 | Н6 | 60 |

Примечание 1

$1^{\circ}\text{dH} = 1,25^{\circ}\text{Кларка} = 1,78^{\circ}\text{fH} = 0,178 \text{ ммоль/л}$

°dH — немецкая единица измерения

°fH — французская единица измерения

°Кларка — британская единица измерения

Примечание 2

Заводская установка: Н4 (EN 50242)

Сведения о жесткости местной воды можно получить в местном предприятии водоснабжения.



ПРИМЕЧАНИЕ: Если ваша посудомоечная машина не оборудована устройством для смягчения воды, данный раздел можно пропустить.

УСТРОЙСТВО ДЛЯ СМЯГЧЕНИЯ ВОДЫ

Жесткость воды варьируется в зависимости от местности. Если в посудомоечной машине используется жесткая вода, на тарелках и посуде остается налет.

Посудомоечная машина оборудована специальным устройством для смягчения воды с отделением для соли, служащим для выведения извести и минеральных веществ из воды.

Б. Добавление соли в устройство для смягчения воды

Используйте соль, специально предназначенную для посудомоечных машин. Отделение для соли располагается под нижней корзиной. Чтобы засыпать соль, выполните следующие действия.

Внимание!

- Используйте соль, специально предназначенную для посудомоечных машин! Любая соль, не предназначенная для посудомоечных машин, особенно столовая, может повредить устройство для смягчения воды. Гарантия не распространяется на повреждения прибора, вызванные применением ненадлежащего типа соли. В случае таких повреждений производитель не несет ответственность за какой-либо ущерб.
- Для защиты от коррозии загружайте соль непосредственно перед включением машины. Благодаря этому перелившийся через край соляной раствор сразу смывается, и вокруг контейнера для соли не появляется ржавчина.



- А. Извлеките нижнюю корзину. Откройте и снимите крышку отделения для соли. **1**
- Б. Вставьте воронку (входит в комплект поставки) в отверстие отделения и засыпьте приблизительно 1,5 килограмма соли для посудомоечных машин.
- В. Отделение для соли до краев наполните водой. Небольшое количество воды может выливаться через край отделения для соли. Это нормально. **2**
- Г. После наполнения отделения для соли туго закрутите крышку по часовой стрелке.
- Д. Индикатор наличия соли погаснет, как только отделение будет заполнено солью.
- Е. Сразу после загрузки соли запустите программу мытья (рекомендуется использовать короткую программу). В противном случае фильтр, насос и другие важные узлы машины могут быть повреждены соляным раствором. На такие случаи гарантия не распространяется.

ПРИМЕЧАНИЕ

1. Дозаправка соли производится после того, как на панели управления загорится индикатор наличия соли. В зависимости от зернистости соль может растворяться несколько часов, поэтому индикатор наличия соли может гореть еще некоторое время после наполнения отделения для соли. Если на панели управления отсутствует индикатор наличия соли (в некоторых моделях), вы можете сами рассчитать, когда нужно выполнить дозаправку солью в зависимости от количества выполненных циклов мойки.
2. Если соляной раствор разлился, запустите программу «Быстрое мытье» или «Холодное ополаскивание», чтобы смыть соль.

В. Добавление ополаскивателя в специальное отделение

Отделение для ополаскивателя

Ополаскиватель подается во время заключительного ополаскивания, чтобы предотвратить образование пятен и подтеков на посуде. Он также способствует лучшей сушке, позволяя воде свободно стекать.

Ваша посудомоечная машина разработана для применения жидкого ополаскивателя. Отделение для ополаскивателя расположено на внутренней стороне дверцы рядом с отделением для моющего средства. Чтобы добавить ополаскиватель, откройте крышку и залейте ополаскиватель в отделение так, чтобы индикатор наличия ополаскивателя стал полностью черным. Отделение для ополаскивателя вмещает приблизительно 110 миллилитров.

Функция ополаскивателя

Ополаскиватель подается автоматически во время заключительного ополаскивания, обеспечивая полное ополаскивание и высыхание посуды без пятен и подтеков.

Внимание!

Используйте ополаскиватели известных производителей. Никогда не добавляйте в отделение для ополаскивателя другие вещества (например, моющие средства для посудомоечных машин, жидкие моющие средства), так как это может привести к поломке прибора.

Дозаправка отделения для ополаскивателя

Если на панели управления отсутствует индикатор наличия ополаскивателя, определить уровень ополаскивателя можно по цвету оптического индикатора «С», расположенного рядом с крышкой. При полном заполнении отделения для ополаскивателя индикатор полностью черный. По мере уменьшения объема ополаскивателя размер черной точки уменьшается. Не рекомендуется допускать падения уровня ополаскивателя ниже четверти объема отделения для ополаскивателя.

По мере уменьшения объема ополаскивателя размер черной точки на указателе уровня ополаскивателя изменяется, как показано на рисунке ниже.

- Полное заполнение.
- 3/4 объема отделения.
- 1/2 объема отделения.
- 1/4 объема отделения: необходимо добавить ополаскиватель, чтобы на посуде не оставалось пятен.
- Пустое отделение.

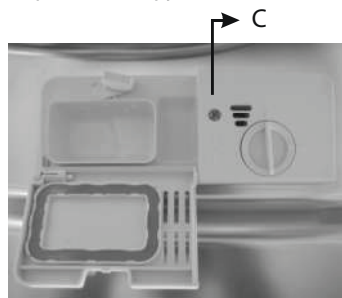

- 1 Чтобы открыть отделение, поверните крышку влево, в направлении стрелки с надписью OPEN (открыть) и снимите ее.
- 2 Залейте ополаскиватель в отделение. Следите, чтобы не перелить ополаскиватель.
- 3 Установите крышку на место и закрутите, повернув ее вправо.

! ПРИМЕЧАНИЕ: Протрите пролившийся во время заправки ополаскиватель, чтобы при следующем мытье избежать чрезмерного образования пены. Не забудьте установить крышку на место, прежде чем закрыть дверцу посудомоечной машины.

Регулировка дозировки ополаскивателя

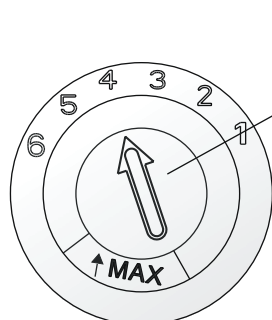

Отрегулируйте дозировку ополаскивателя

Отделение для ополаскивателя позволяет установить один из шести или четырех уровней дозировки ополаскивателя. Рекомендуемый уровень — 4. Если посуда не высыхает или на ней остаются пятна, необходимо увеличить дозировку ополаскивателя, повернув регулятор в положение «5». Если посуда и после этого остается невысохшей или с пятнами, дополнительно увеличьте дозировку. Рекомендуемая установка «4» (заводская установка «4»).

! ПРИМЕЧАНИЕ

Увеличьте дозировку ополаскивателя, если после мытья на посуде остается вода или известковый налет. Уменьшите дозировку, если на посуде остаются липкие белесые пятна или синеватая пленка на стеклянной посуде и лезвиях ножей.

Г. Моющее средство

Моющие средства удаляют грязь с посуды, растворяют грязь и затем вымываются из посудомоечной машины. Большинство представленных на рынке моющих средств справляются с этой задачей.

Внимание!

Надлежащее использование моющего средства

Используйте моющие средства, специально предназначенные для посудомоечных машин. Всегда используйте только свежее и сухое моющее средство.

Никогда не засыпайте порошковое моющее средство в отделение, пока не подготовите посуду к мойке.

Моющие средства

Существует 3 вида моющих средств:

1. с фосфатами и хлором,
2. с фосфатами, без хлора,
3. без фосфатов и хлора.

Современные порошковые моющие средства, как правило, не содержат фосфатов, поэтому не смягчают воду. В этом случае необходимо загружать соль в отделение для соли, даже если жесткость воды всего 6°dH. Если моющие средства без фосфатов использовать при жесткой воде, на посуде будут оставаться белые пятна. Поэтому дозируйте больше моющего средства, чтобы добиться лучших результатов.

Моющие средства без хлора эффективны только для незначительного отбеливания, а стойкие и цветные пятна такие средства полностью не удаляют. В этом случае выбирайте программу с более высокой температурой.

Концентрированное моющее средство

По химическому составу такие моющие средства разделяются на два основных типа:

- обычные щелочные моющие средства с каустическими компонентами,
- низкощелочные концентрированные моющие средства с натуральными энзимами.

Моющие средства в таблетках

Таблетированные моющие средства различных производителей растворяются с различной скоростью.

Поэтому некоторые моющие средства не успевают полностью раствориться и проявить свои чистящие свойства на коротких программах мытья. При использовании моющих средств в таблетках выбирайте длинные программы, чтобы моющее средство полностью растворилось.

Отделение для моющего средства

Моющее средство загружайте непосредственно перед запуском программы с учетом рекомендаций в таблице программ. Ваша посудомоечная машина использует меньше моющего средства и ополаскивателя, чем обычная посудомоечная машина. Как правило, для вашей посудомоечной машины при нормальной загрузке требуется одна столовая ложка моющего средства. Если посуда сильно загрязнена, увеличьте дозировку. Загружайте моющее средство непосредственно перед запуском программы, иначе оно может отсыреть и раствориться не полностью.

Количество используемого моющего средства

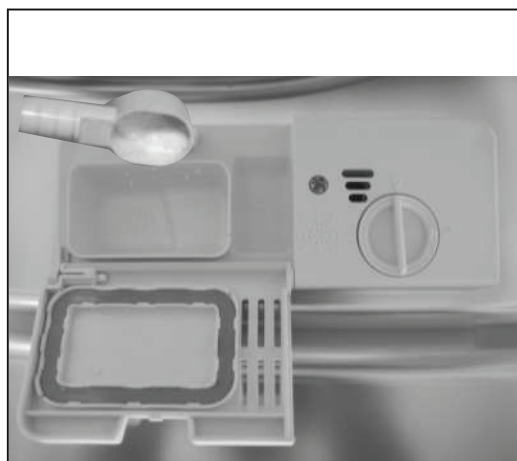

ПРИМЕЧАНИЕ

- Если крышка закрыта, нажмите на фиксатор. Крышка откроется под действием пружины.
- Всегда добавляйте моющее средство непосредственно перед запуском программы.
- Используйте моющие средства известных производителей.



ПРЕДУПРЕЖДЕНИЕ! Моющие средства для посудомоечных машин вызывают коррозию! Храните эти средства в недоступных для детей местах.

Добавление моющего средства

Загрузите моющее средство в отделение для моющего средства. Маркировка указывает на уровень дозировки (см. рис. справа):

- A** отделение для основного мытья,
- B** отделение для предварительного мытья.

Следуйте указаниям по дозировке моющего средства, приведенные на его упаковке.

Закройте крышку и нажмите, чтобы она защелкнулась.

Если посуда сильно загрязнена, загрузите моющее средство в отделение для предварительного мытья.

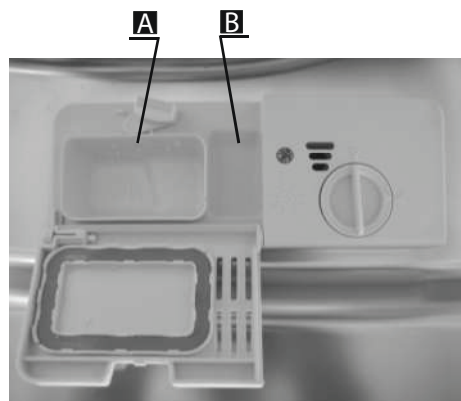

! ПРИМЕЧАНИЕ

- Информацию о дозировке моющего средства для каждой программы вы найдете на последней странице.
- Помните, что дозировка может варьироваться в зависимости от загрязненности посуды и жесткости воды.
- Соблюдайте рекомендации производителя, указанные на упаковке.

5. ЗАГРУЗКА ПОСУДЫ В МАШИНУ

Рекомендации

- Приобретайте по возможности посуду, которая пригодна для мытья в посудомоечной машине.
- Используйте мягкое моющее средство, подходящее к типу посуды. При необходимости пользуйтесь информацией, предоставленной производителем моющего средства.
- Для деликатной посуды выбирайте программы с низкой температурой.
- Чтобы не испортить посуду, не вынимайте стеклянную посуду и столовые приборы сразу после завершения программы.

Рекомендации по мытью в посудомоечной машине некоторых видов посуды

Не подходит

- Столовые приборы с ручками из дерева, фарфора, перламутра
- Нетермостойкая пластиковая посуда
- Старые столовые приборы с клееными нетермостойкими деталями
- Костяные приборы и посуда
- Оловянная и медная посуда
- Хрусталь
- Стальная посуда, подверженная коррозии
- Деревянная посуда
- Посуда из синтетических волокон

С ограничениями

- Некоторые типы стеклянной посуды могут потускнеть после многократного мытья
- Серебряные и алюминиевые детали после мытья обычно тускнеют
- Изделия, покрытые глазурью, могут потускнеть при частом мытье

На что обратить внимание до и после загрузки корзин

Для получения наилучших результатов мытья выполняйте нижеприведенные рекомендации. Функциональность и внешний вид корзин и корзины для приборов могут отличаться в зависимости от модели.

Удалите с посуды все крупные остатки пищи. Замочите сковороды, чтобы размягчить пригоревшие остатки пищи.

Не обязательно споласкивать посуду под проточной водой.

Разместите посуду в корзине следующим образом:

1. Чашки, стаканы, кастрюли/сковороды и т. п. в перевернутом виде.
2. Предметы, имеющие выпуклости или вогнутости следует размещать под наклоном, чтобы вода могла стекать.
3. Все предметы должны быть надежно размещены, чтобы избежать опрокидывания.
4. Все предметы должны устанавливаться таким образом, чтобы обеспечить свободное вращение коромысел во время мойки.



ПРИМЕЧАНИЕ: Не следует мыть в машине слишком маленькие предметы, поскольку они могут выпасть из корзины.

- Вогнутые предметы, такие как чашки, стаканы, кастрюли и сковороды следует размещать в перевернутом виде, чтобы в них не собиралась вода.
- Посуда и приборы не должны стоять тесно и перекрывать друг друга.
- Стаканы не должны соприкасаться, чтобы не разбиться.
- В нижней корзине размещайте большие предметы с сильными загрязнениями.
- Опасно размещать длинные ножи в вертикальном положении!
- Длинные и/или острые столовые приборы, такие как разделочные ножи, следует размещать горизонтально в верхней корзине.
- Не перезагружайте машину. Это важно для получения наилучшего результата мытья и экономии электроэнергии.

Выгрузка посуды

Чтобы не допустить попадания воды с верхней корзины в нижнюю, рекомендуется сначала разгрузить нижнюю корзину, а потом верхнюю.

Загрузка обычной посуды

Загрузка верхней корзины

Верхняя корзина предназначена для более хрупкой и легкой посуды, например, стеклянной посуды, кофейных и чайных чашек и блюдец, а также тарелок, маленьких салатниц и неглубоких лотков (если они не очень грязные). Разместите посуду так, чтобы она не двигалась струями воды.

ЗАДНЯЯ СТЕНКА
ПОСУДОМОЕЧНОЙ
МАШИНЫ

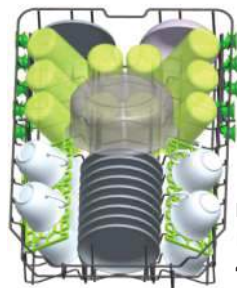

на примере
модели
45 см

Помните!

- Кастрюли, миски и т. п. были размещены вверх дном.
- Глубокие кастрюли должны быть наклонены таким образом, чтобы в них попадала струя воды.
- Держатели в нижней корзине складываются, чтобы в нее можно было установить кастрюли большого размера или большее количество посуды.

Загрузка нижней корзины

Рекомендуется размещать большие предметы и посуду с сильными загрязнениями — кастрюли, сковороды, крышки, подносы и миски — в нижней корзине, как показано на рисунке. Размещайте подносы и крышки по бокам, чтобы обеспечить вращение коромысла.

ЗАДНЯЯ СТЕНКА
ПОСУДОМОЕЧНОЙ
МАШИНЫ



на примере модели 45 см

Регулировка верхней корзины

Высота верхней корзины может регулироваться, чтобы создавать больше пространства для крупногабаритной посуды на верхней/нижней корзине. Положение верхней корзины может регулироваться перемещением корзины на более высокий или низкий уровень с помощью специальной ручки (см. рисунок).

Нижнее положение

Верхнее положение



ручка для регулирования высоты корзины
на примере модели F48 1030W

Складывание подставок для чашек

Для лучшего размещения кастрюль и сковородок подставки можно опустить, как показано на рисунке.

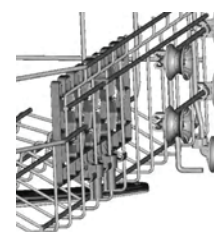
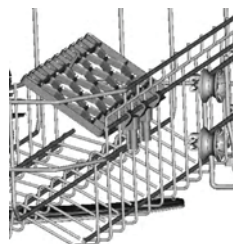

Складной держатель для посуды в нижней корзине



Для лучшей расстановки кастрюль и другой посуды, держатель может складываться, как показано на рисунке.

Корзина для столовых приборов

Столовые приборы следует размещать в корзине для столовых приборов отдельно друг от друга в соответствующем положении. При этом убедитесь, что приборы не перекрывают друг друга: это может ухудшить качество мытья.

Для качественного мытья размещайте столовые приборы следующим образом:

- убедитесь, что приборы не перекрывают друг друга,
- размещайте приборы выпуклой стороной вверх,
- длинные приборы помещайте в середину.

на примере модели F48 1030W

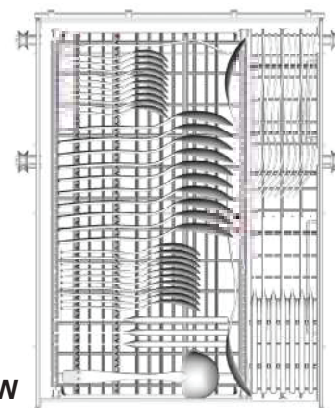

6. ВЫБОР РЕЖИМОВ (ПРОГРАММ)

Таблица программ для модели F48 1030W



(★) Знак * означает, что нужно залить ополаскиватель в отделение для ополаскивателя.

| Программа | Информация о выборе цикла | Описание цикла | Моющее средство (предварительная/основная мойка) | Время работы (мин) | Энергопотребление (кВт) | Вода (л) | Ополаскивающее средство |
|------------------------------|---|---|--|--------------------|-------------------------|----------|-------------------------|
| Auto AUTO | Автоматическое определение мойки для слабо-, средне- и сильнозагрязненной посуды с засохшим загрязнением или без. | Предварительная мойка (45°C) Мойка (45-55°C) Ополаскивание Ополаскивание (65°C) Сушка | $\frac{3}{22}$ г (1 шт.) | 150 | 0.9-1.3 | 9.5~13 | ★ |
| Интенсивная Intensive | Для сильно загрязненной посуды, такой как кастрюли, сковороды, лотки и блюда, к которым присохли остатки пищи. | Предварительная мойка (50°C) Мойка (60°C) Ополаскивание Ополаскивание (70°C) Сушка | $\frac{3}{22}$ г (1 шт.) | 165 | 1.4 | 16.5 | ★ |
| Стандартная Normal | Для посуды с обычным загрязнением, такой как кастрюли, тарелки, стекло и слабо загрязненные сковороды. Стандартный ежедневный цикл. | Предварительная мойка (45°C) Мойка (55°C) Ополаскивание Ополаскивание (65°C) Сушка | $\frac{3}{22}$ г (1 шт.) | 175 | 1.1 | 13 | ★ |
| ECO (*EN 50242) | Для слабо загрязненной посуды, такой как тарелки, стаканы, пиалы и слегка загрязненные сковороды. | Предварительная мойка (45°C) Мойка (45°C) Ополаскивание (65°C) Сушка | $\frac{3}{22}$ г (1 шт.) | 190 | 0.74 | 9 | ★ |
| Стекло Glass | Для слабозагрязненной посуды, такой как стаканы, хрусталь и тонкий фарфор. | Предварительная мойка (40°C) Ополаскивание Ополаскивание (60°C) Сушка | $\frac{3}{22}$ г 1 шт. | 125 | 0.75 | 13.5 | ★ |
| 90 минут 90 min | Для посуды с обычным загрязнением, которую требуется быстро помыть | Мойка (65°C) Ополаскивание Ополаскивание (65°C) Сушка | $\frac{25}{1}$ г 1 шт. | 90 | 1.15 | 11.5 | ★ |
| Быстрая Rapid | Короткая мойка для слегка загрязненной посуды, которую не нужно сушить. | Мойка (45°C) Ополаскивание (50°C) Ополаскивание (55°C) | 20 г | 30 | 0.7 | 10 | / |
| Замачивание Soak | Для ополаскивания посуды, которую планируется вымыть позже в этот день. | Предварительная мойка | / | 15 | 0.02 | 3.5 | / |

Таблица программ для модели F68 1430W







| Программа | Информация о выборе цикла | Описание цикла | Моющее средство (предварительная/основная мойка) | Время работы (мин) | Энергопотребление (кВт) | Вода (л) | Ополаскивающее средство |
|---|---|---|--|--------------------|-------------------------|----------|-------------------------|
| Auto AUTO | Автоматическое определение мойки для слабо-, средне- и сильнозагрязненной посуды с засохшим загрязнением или без. | Предварительная мойка (45°C) Мойка (45-55°C) Ополаскивание Ополаскивание (65°C) Сушка | 5/30 г (Или всё в 1) | 150 | 0.9-1.3 | 11~15 | ★ |
| Интенсивная Intensive  | Для сильно загрязненной посуды, такой как кастрюли, сковороды, лотки и блюда, к которым присохли остатки пищи. | Предварительная мойка (50°C) Мойка (60°C) Ополаскивание Ополаскивание Ополаскивание (70°C) Сушка | 5/30 г (Или всё в 1) | 175 | 1.6 | 17.5 | ★ |
| Стандартная Normal  | Для посуды с обычным загрязнением, такой как кастрюли, тарелки, стекло и слабо загрязненные сковороды. Стандартный ежедневный цикл. | Предварительная мойка (45°C) Мойка (55°C) Ополаскивание Ополаскивание (65°C) Сушка | 5/30 г (Или всё в 1) | 185 | 1.3 | 13.5 | ★ |
| ECO (*EN 50242) | Для слабо загрязненной посуды, такой как тарелки, стаканы, пиалы и слегка загрязненные сковороды. | Предварительная мойка (45°C) Мойка (45°C) Ополаскивание (65°C) Сушка | 5/30 г (Или всё в 1) | 195 | 0.90 | 10 | ★ |
| Стекло Glass  | Для слабозагрязненной посуды, такой как стаканы, хрусталь и тонкий фарфор. | Предварительная мойка (40°C) Ополаскивание Ополаскивание (60°C) Сушка | 5/30 г (Или всё в 1) | 130 | 0.90 | 13 | ★ |
| 90 минут 90 min  | Для посуды с обычным загрязнением, которую требуется быстро помыть | Мойка (65°C) Ополаскивание Ополаскивание (65°C) Сушка | 35 г | 90 | 1.35 | 12.5 | ★ |
| Быстрая Rapid  | Короткая мойка для слегка загрязненной посуды, которую не нужно сушить. | Мойка (45°C) Ополаскивание (50°C) Ополаскивание (55°C) | 25 г | 30 | 0.75 | 11 | / |
| Замачивание Soak  | Для ополаскивания посуды, которую планируется вымыть позже в этот день. | Предварительная мойка | / | 15 | 0.02 | 4 | / |

Таблица программ для модели F46 920W





| Программа | Информация о выборе цикла | Описание цикла | Моющее средство (предварительная/основная мойка) | Время работы (мин) | Энергопотребление (кВт) | Вода (л) | Ополаскивающее средство |
|--|---|--|--|--------------------|-------------------------|----------|-------------------------|
| Интенсивная Intensive  | Для сильно загрязненной посуды, такой как кастрюли, сковороды, лотки и блюда, к которым приехали остатки пищи. | Предварительная мойка (50°C) Мойка (60°C) Ополаскивание Ополаскивание (70°C) Сушка | $\frac{5/22 \text{ г}}{(1 \text{ шт.})}$ | 165 | 1.4 | 16.5 | ★ |
| Стандартная Normal  | Для посуды с обычным загрязнением, такой как кастрюли, тарелки, стекло и слабо загрязненные сковороды. Стандартный ежедневный цикл. | Предварительная мойка (45°C) Мойка (55°C) Ополаскивание Ополаскивание (65°C) Сушка | $\frac{5/22 \text{ г}}{(1 \text{ шт.})}$ | 175 | 1.1 | 13 | ★ |
| ECO (*EN 50242) | Для слабо загрязненной посуды, такой как тарелки, стаканы, пиалы и слегка загрязненные сковороды. | Предварительная мойка Мойка (45°C) Ополаскивание (65°C) Сушка | $\frac{5/22 \text{ г}}{(1 \text{ шт.})}$ | 190 | 0.69 | 9 | ★ |
| Стекло Glass  | Для слабозагрязненной посуды, такой как стаканы, хрусталь и тонкий фарфор. | Предварительная мойка (40°C) Ополаскивание Ополаскивание (60°C) Сушка | $\frac{5/22 \text{ г}}{1 \text{ шт.}}$ | 125 | 0.75 | 13.5 | ★ |
| 90 минут 90 min  | Для посуды с обычным загрязнением, которую требуется быстро помыть | Мойка (65°C) Ополаскивание (65°C) Сушка Ополаскивание | $\frac{27 \text{ г}}{1 \text{ шт.}}$ | 90 | 1.15 | 11.5 | ★ |
| Быстрая Rapid  | Короткая мойка для слегка загрязненной посуды, которую не нужно сушить. | Мойка (45°C) Ополаскивание (50°C) Ополаскивание (55°C) | 20 г | 30 | 0.7 | 10 | / |

Таблица программ для модели I66 1431













| Программа | Информация о выборе цикла | Описание цикла | Моющее средство (предварительная/основная мойка) | Время работы (мин) | Энергопотребление (кВт) | Вода (л) | Ополаскивающее средство |
|--|---|--|---|--------------------|-------------------------|----------|-------------------------|
| Интенсивная Intensive  | Для сильно загрязненной посуды, такой как кастрюли, сковороды, лотки и блюда, к которым приехали остатки пищи. | Предварительная мойка (50°C) Мойка (60°C) Ополаскивание Ополаскивание (65°C) Сушка | $\frac{5/30 \text{ г}}{(1 \text{ или } 2 \text{ шт.})}$ | 160 | 1.5 | 18.5 | ★ |
| Стандартная Normal  | Для посуды с обычным загрязнением, такой как кастрюли, тарелки, стекло и слабо загрязненные сковороды. Стандартный ежедневный цикл. | Предварительная мойка (45°C) Мойка (55°C) Ополаскивание Ополаскивание (65°C) Сушка | 5/30 г | 180 | 1.25 | 15 | ★ |
| ECO (*EN 50242) | Для слабо загрязненной посуды, такой как тарелки, стаканы, пиалы и слегка загрязненные сковороды. | Предварительная мойка Мойка (45°C) Ополаскивание (65°C) Сушка | 5/30 г | 185 | 0.93 | 11 | ★ |
| Стекло Glass  | Для слабозагрязненной посуды, такой как стаканы, хрусталь и тонкий фарфор. | Предварительная мойка (40°C) Ополаскивание Ополаскивание (60°C) Сушка | 5/30 г | 120 | 0.85 | 14.5 | ★ |
| 90 минут 90 min  | Для посуды с обычным загрязнением, которую требуется быстро помыть | Мойка (65°C) Ополаскивание Ополаскивание (65°C) Сушка | 35 г | 90 | 1.35 | 12.5 | ★ |
| Быстрая Rapid  | Короткая мойка для слегка загрязненной посуды, которую не нужно сушить. | Мойка (45°C) Ополаскивание Ополаскивание (55°C) | 20 г | 40 | 0.75 | 11.5 | / |

Таблица программ для модели I49 1032

| Программа | Информация о выборе цикла | Описание цикла | Мощность средства / предварительная / основная мойка | Время работы (мин.) | Энергопотребление (кВт) | Вода (л) | Ополаскивающее средство |
|---|---|---|--|---------------------|-------------------------|----------|-------------------------|
| Auto Универсальная  | Для посуды с обычным загрязнением, без присохших остатков пищи. | Мойка (50°C) Ополаскивание Ополаскивание(65°C) Сушка | $\frac{25}{(1 \text{ шт.})}$ | 210 | 0.92 | 10 | ★ |
| Intensive Интенсивная  | Для сильно загрязненной посуды, такой как кастрюли, сковороды, лотки и блюда, к которым при сохли остатки пищи. | Предварительная мойка (50°C) Мойка (60°C) Ополаскивание Ополаскивание Ополаскивание (70°C) Сушка | $\frac{3/22g}{(1 \text{ шт.})}$ | 165 | 1.4 | 16.5 | ★ |
| Normal Стандартная  | Для посуды с обычным загрязнением, такой как кастрюли, тарелки, стекло и слабо загрязненные сковороды. Стандартный ежедневный цикл. | Предварительная мойка (45°C) Мойка (55°C) Ополаскивание Ополаскивание (65°C) Сушка | $\frac{3/22g}{(1 \text{ шт.})}$ | 175 | 1.1 | 13 | ★ |
| ECO Эко (*EN 50242) | Для слабо загрязненной посуды, такой как тарелки, стаканы, пиалы и слегка загрязненные сковороды. | Предварительная мойка Мойка (45°C) Ополаскивание (65°C) Сушка | $\frac{3/22g}{(1 \text{ шт.})}$ | 190 | 0.74 | 9 | ★ |
| Glass Стекло  | Для слабо загрязненной посуды, такой как стаканы, хрусталь и тонкий фарфор. | Предварительная мойка (40°C) Ополаскивание Ополаскивание (60°C) Сушка | $\frac{3/22g}{(1 \text{ шт.})}$ | 125 | 0.75 | 13.5 | ★ |
| 90 min 90 минут  | Для посуды с обычным загрязнением, которую требуется быстро помыть. Загрязнение, которую требуется быстро | Мойка (65°C) Ополаскивание Ополаскивание (65°C) Сушка | $\frac{25g}{(1 \text{ шт.})}$ | 90 | 1.15 | 11.5 | ★ |
| 60 min 60 минут  | Для слегка загрязненной посуды, которая не требует сверхэффективной сушки. | Предварительная мойка (50°C) Ополаскивание(60°C) Ополаскивание (60°C) Сушка | 3/22g | 60 | 0.9 | 9 | ★ |
| Rapid Быстрая  | Короткая мойка для слегка загрязненной посуды, которую не нужно сушить. | Мойка (45°C) Ополаскивание(50°C) Ополаскивание (55°C) | 20g | 30 | 0.7 | 10 | / |
| Soak Ополаскивание  | Для ополаскивания посуды, которую планируется вымыть позже в этот день. | Предварительная мойка | / | 15 | 0.02 | 3.5 | / |

⚠ ПРИМЕЧАНИЕ

* EN50242: Эта программа является тестовым циклом. Информация для сравнительного теста соответствует условиям EN 50242.

- Загрузка: максимальное количество комплектов посуды
- Положение верхней корзины: верхние ролики на направляющих
- Уровень дозировки ополаскивателя: 6
- PI: 0,49 Вт; Po: 0,45 Вт

Включение посудомоечной машины

Запуск программы

1. Выдвиньте нижнюю и верхнюю корзины, загрузите посуду и задвиньте корзины. Рекомендуется сначала загрузить нижнюю корзину, затем верхнюю (см. раздел «Загрузка посуды в машину»).
2. Загрузите моющее средство (см. раздел под названием «Добавление соли, ополаскивателя, моющего средства»).
3. Вставьте вилку в розетку. Напряжение в сети 220-240 В переменный ток, частота 50 Гц, характеристики розетки 10 А, 250 В переменный ток. Убедитесь, что кран подачи воды полностью открыт.
4. Закройте дверцу, нажмите кнопку вкл./выкл., после чего загорится индикатор включения в сеть.
5. Нажимайте кнопку выбора программ. Программы меняются в следующей последовательности:

ECO->Glass->90 Min->Rapid->soak->Auto->Intensive->Normal->ECO;

(для моделей F68 1430W, F48 1030W)

Intensive->Normal->ECO->Glass->90 Min->Rapid (для моделей F46 920W, I66 1431).

При выборе программы загорается соответствующий индикатор. Затем нажмите кнопку СТАРТ/ПАУЗА, и посудомоечная машина начнет работать.

ПРИМЕЧАНИЕ

Если вы нажали на кнопку СТАРТ/ПАУЗА, чтобы приостановить программу, индикатор включения в сеть прекратит мигать, и каждую минуту будет раздаваться звуковой сигнал, пока вы не нажмете кнопку СТАРТ/ПАУЗА для продолжения работы.

Изменение программы мытья

- 1 Изменить программу можно только через непродолжительное время после начала работы машины. В противном случае моющее средство будет уже израсходовано и вода, в которой оно растворено, будет слита. Если это произошло, моющее средство следует снова загрузить в соответствующее отделение (см. раздел «Добавление моющего средства»).
- 2 Нажмите на кнопку СТАРТ/ПАУЗА, машина перейдет в режим ожидания. Нажимайте кнопку выбора программ не менее трех секунд, затем вы можете установить требуемую программу (см. раздел «Запуск программы»).

ПРИМЕЧАНИЕ

При открывании дверцы во время мытья, машина остановится. Индикаторная лампочка программы перестанет мигать, а звуковой сигнал будет повторяться каждую минуту, пока вы не закроете дверцу. После закрывания дверцы машина возобновит работу через 10 секунд. Если в вашей машине неисправна функция памяти, после возобновления подачи электроэнергии (в случае перебоев подачи электроэнергии) машина завершит выбранную программу.

Забыли положить какую-то посуду? - Есть дозагрузка!

Забытую посуду можно добавить в любой момент, пока не откроется отделение для моющего средства.

- 1 Нажмите на кнопку СТАРТ/ПАУЗА.
- 2 Приоткройте дверцу, чтобы остановить посудомоечную машину.
- 3 После того как коромысла остановятся, можно открыть дверцу полностью.
- 4 Добавьте забытую посуду.
- 5 Закройте дверцу.
- 6 Нажмите на кнопку СТАРТ/ПАУЗА, посудомоечная машина начнет работать через 10 секунд.

После завершения мытья

По окончании цикла мытья посудомоечная машина подает звуковой сигнал в течение 8 секунд. Выключите прибор при помощи кнопки вкл./выкл., закройте кран подачи воды и откройте дверцу машины. Подождите несколько минут перед выгрузкой посуды, чтобы посуда и приборы остыли. Горячая посуда более хрупкая и может разбиться. К тому же так она лучше высохнет.

■ Выключите посудомоечную машину

Если индикаторная лампочка программы не мигает, значит выполнение программы завершено.

1. Выключите посудомоечную машину при помощи кнопки вкл./выкл.
2. Закройте кран подачи воды.

■ Осторожно откройте дверцу

Горячая посуда чувствительна к ударам. Перед выгрузкой посуда должна остыть в течение примерно 15 минут.

Откройте дверцу посудомоечной машины, оставьте ее приоткрытой и подождите несколько минут прежде, чем выгружать посуду. Таким образом она остынет и лучше высохнет.

■ Разгрузка посудомоечной машины

Внутренние поверхности посудомоечной машины могут быть мокрыми. Это нормально.

Разгрузите сначала нижнюю корзину, а затем верхнюю. Это позволит не допустить капания воды с верхней корзины в нижнюю корзину.

 **ПРЕДУПРЕЖДЕНИЕ!** Опасно открывать дверцу во время мытья, потому что вы можете ошпариться горячей водой.

Система фильтрации

Фильтр предупреждает попадание крупных остатков пищи и других предметов в насос. Остатки пищи могут засорить фильтр, в этом случае их следует удалить.

Система фильтрации состоит из фильтра грубой очистки, основного фильтра и микрофильтра (фильтра тонкой очистки).

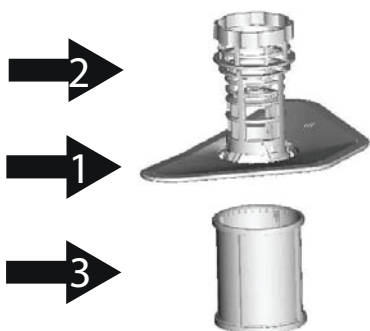

Основной фильтр 1

Частицы пищи и грязи, улавливаемые этим фильтром, измельчаются струей из специальной форсунки нижнего коромысла и смываются в слив.

Фильтр грубой очистки 2

Крупные предметы, такие как кости или стекло, которые могут засорить слив, улавливаются фильтром грубой очистки. Чтобы достать предметы, задержанные этим фильтром, осторожно нажмите на заглушку сверху этого фильтра и выньте его.

Фильтр тонкой очистки 3

Этот фильтр задерживает грязь и остатки пищи в зоне отстойника и препятствует им опять попасть на поверхность посуды во время мытья.

Сборка фильтра

Фильтр эффективно задерживает частицы пищи, содержащиеся в воде, что обеспечивает ее рециркуляцию в ходе программы. Для получения наилучших результатов следует регулярно чистить фильтр. Для этого следует удалять частицы пищи, попавшие в фильтр, после каждого цикла мойки, промывая его в проточной воде. Чтобы вынуть фильтр, потяните вверх ручку крышки.

⚠ ПРЕДУПРЕЖДЕНИЕ

- Посудомоечную машину никогда нельзя включать без фильтров.
- Неправильно собранный и установленный фильтр может ухудшить результаты мытья и повредить посуду и столовые приборы.

1



Шаг 1: Поверните фильтр против часовой стрелки.

(на примере модели 45 см)

2



Шаг 2: Выньте фильтр.

(на примере модели 45 см)



ПРИМЕЧАНИЕ Схема разборки фильтра — порядок с 1-го по 2-й шаг, схема сборки — со 2-го по 1-й.

Комментарии

- Проверяйте загрязненность фильтров после каждого использования машины.
- Открутив фильтр грубой очистки, можно вынуть систему фильтрации. Удалите все остатки пищи и промойте фильтры под проточной водой.

! ПРИМЕЧАНИЕ: Всю систему фильтров следует мыть один раз в неделю.

Очистка фильтра

Для очистки фильтров грубой и тонкой очистки используйте щетку. Соберите детали фильтра, как показано на рисунках на последней странице, и установите всю систему фильтрации в посудомоечную машину на место и прижмите.

! ПРЕДУПРЕЖДЕНИЕ! При очистке фильтров не стучите по ним. Иначе фильтры могут погнуться, таким образом функционирование посудомоечной машины будет нарушено.

Уход за посудомоечной машиной

Панель управления очищайте слегка влажной тряпкой и затем вытрите насухо. Внешние поверхности можно обрабатывать средством для полировки. Нельзя использовать острые предметы, металлические мочалки и абразивные пасты.

Очистка дверцы

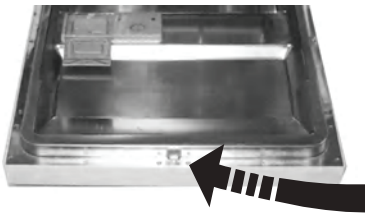

Для очистки бортиков дверцы следует использовать только мягкую тряпку, смоченную в теплой воде. Чтобы не допустить проникновения жидкости в запорное устройство или на детали электрооборудования, не используйте аэрозольные чистящие средства.

! ПРЕДУПРЕЖДЕНИЕ!

- Не используйте аэрозольные чистящие средства для очистки внутренней поверхности дверцы, так как это может повредить запорное устройство и детали электрооборудования.
- Нельзя использовать абразивные средства и некоторые виды бумажных полотенец, чтобы не поцарапать поверхность из нержавеющей стали и не оставить на ней пятен.

Защита от замерзания

Примите меры, чтобы защитить машину от промерзания в зимний период. После каждого цикла мойки выполняйте следующие рекомендации:

1. Отключите прибор от электросети.
2. Закройте кран подачи воды и отсоедините от него заливной шланг.
3. Слейте воду из заливного шланга и из крана подачи воды (для сбора воды подставьте миску).
4. Снова подсоедините заливной шланг к крану подачи воды.
5. Выньте фильтр и удалите воду из сливного отверстия при помощи губки.

! ПРИМЕЧАНИЕ: Если посудомоечная машина не работает из-за образования льда, обратитесь в сервисный центр.

Очистка коромысел

Необходимо регулярно очищать коромысла, так как содержащиеся в жесткой воде вещества могут засорить форсунки и подшипники.

Чтобы снять верхнее коромысло, следует взяться за гайку и повернуть коромысло по часовой стрелке.

Чтобы снять нижнее коромысло, потяните его вверх.

Помойте коромысла в теплом мыльном растворе, а для очистки форсунок используйте мягкую щетку. Тщательно промойте их в проточной воде и установите на место.

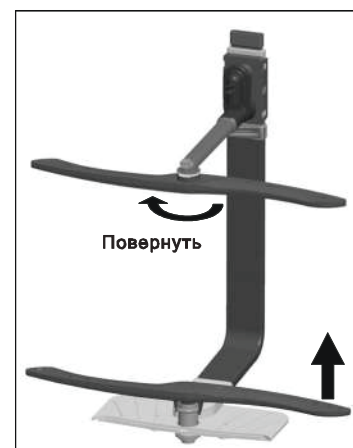

Как поддерживать посудомоечную машину в хорошем состоянии

● После каждого мытья

После каждого мытья закрывайте кран подачи воды и оставляйте дверцу приоткрытой, чтобы внутри не образовывалась плесень и неприятные запахи.

● Отключение от электросети

Перед очисткой или текущим обслуживанием обязательно вынимайте вилку из розетки.

● Не используйте растворители и абразивные моющие средства

Для очистки внешних поверхностей и резиновых деталей нельзя использовать растворители и абразивные моющие средства. Используйте тряпку и теплый мыльный раствор. Для удаления известкового налета с внутренней поверхности используйте тряпку, смоченную в слабом растворе уксуса, или специальное средство, предназначенное для посудомоечных машин.

● Если вы длительное время не будете пользоваться машиной

Рекомендуется выполнить цикл мойки без посуды, вынуть вилку из розетки, закрыть кран подачи воды и оставить дверцу приоткрытой. Благодаря этому уплотнители прослужат дольше, и внутри не будет образовываться неприятный запах.

● Перемещение машины

Если машину надо передвинуть, старайтесь держать ее в вертикальном положении. При необходимости можно наклонить машину назад.

● Уплотнители

Одной из причин образования неприятного запаха являются остатки пищи в уплотнителях. Для предупреждения этого периодически мойте уплотнители влажной губкой.

8. УКАЗАНИЯ ПО УСТАНОВКЕ

Размещение прибора

Установите прибор в выбранном месте. Задняя поверхность должна быть повернута к стене, а боковые поверхности располагаться вдоль прилегающих поверхностей мебели или стен. Машина оснащена заливным и сливным шлангами, которые могут размещаться справа или слева, что облегчает выбор места для размещения.

Выравнивание машины

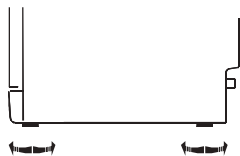

При установке машины ее высоту можно регулировать с помощью регулируемых ножек. В любом случае, машина не должна наклоняться более чем на 2°.

Подключение к электросети

⚠ ПРЕДУПРЕЖДЕНИЕ!

- Для личной безопасности:
- НЕ ПОЛЬЗУЙТЕСЬ удлинителями и переходниками ПРИ ПОДКЛЮЧЕНИИ ПРИБОРА.
 - НИ В КОЕМ СЛУЧАЕ НЕ УДАЛЯЙТЕ ЗАЗЕМЛЯЮЩИЙ ПРОВОД ИЗ СЕТЕВОГО КАБЕЛЯ.

Требования к электрооборудованию

Проверьте, чтобы напряжение, указанное на заводской табличке соответствовало напряжению в сети. Используйте предохранитель на 10 ампер, рекомендуется использовать также предохранитель с задержкой на срабатывание или автоматический выключатель, предусмотрите отдельный контур, используемый только для посудомоечной машины.

Электрическое подключение

⚠ Обеспечьте надлежащее заземление перед началом эксплуатации!

Проверьте, чтобы напряжение в сети соответствовало напряжению, указанному на заводской табличке. Вилку следует вставлять только в розетку с заземлением. Если розетка не подходит для вилки, рекомендуется установить новую, а не использовать переходники, так как они могут вызвать перегрев и возгорание.



УКАЗАНИЯ ПО ЗАЗЕМЛЕНИЮ

- Этот прибор должен быть заземлен. В случае неисправности или входа из строя заземление снизит риск поражения электрическим током, обеспечивая путь наименьшего сопротивления для электрического тока. Этот прибор оснащен шнуром питания с заземляющим проводом и вилкой с заземлением. Вилку следует вставлять в соответствующую розетку, которая установлена и заземлена в соответствии с существующими стандартами и требованиями.

⚠ ПРЕДУПРЕЖДЕНИЕ!

- Неправильное соединение заземляющего оборудования может повлечь риск поражения электрическим током.
- Если у вас есть сомнения, вызовите квалифицированного электрика или мастера авторизованного сервисного центра для проверки правильности заземления.
- Не заменяйте вилку, поставляемую с прибором. Если вилка не подходит к розетке, для замены розетки обратитесь к квалифицированному электрику.

⚠ ВНИМАНИЕ!

Установка должна производиться квалифицированными специалистами.

⚠ ВНИМАНИЕ!



Опасность поражения электрическим током.

Перед установкой прибора отключите его электропитание.

Невыполнение данного требования может привести к поражению электрическим током или смерти.

Подготовка к установке

Установите машину рядом с дренажным выходом и шлангами, так же рядом со шнуром электропитания. Через одну сторону кухонной стойки в месте расположения раковины подключите дренажные шланги посудомоечной машины.

Примечание: проверьте аксессуары для установки (крюк для панели, винт).

Пожалуйста, внимательно изучите инструкцию по установке.

Изображения с габаритными размерами и местом установки машины.

Перед перемещением машины к месту установки проведите подготовительные работы.

1. Выбирайте место для установки рядом с раковиной, что облегчает подключение шлангов для подачи и отвода воды (см. Рис 1)
2. Если машина устанавливается в углу комнаты, оставьте немного места (см. рис 2), чтобы оставалось пространство для открытия дверцы.

Далее рисунки 1 -5 для моделей I66 1431 и I49 1032

Рисунок 1

Размеры кухонной стойки
Менее 5мм между верхней частью машины и кухонной стойкой. Дверца должна быть вровень с кухонной стойкой.



Рисунок 2

Минимальное пространство, необходимое для открытия двери.

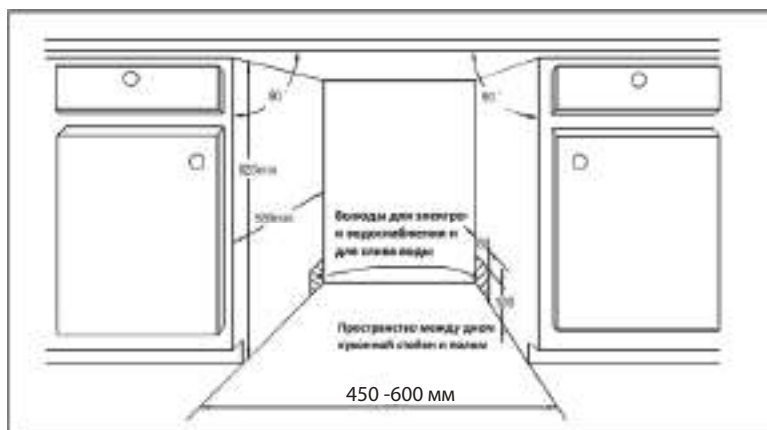
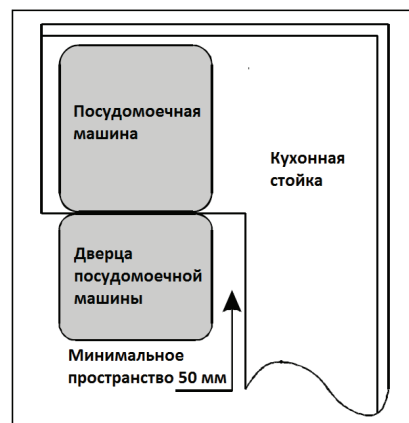

1. Установите внешнюю панель, как показано на Рисунке 3

Рисунок 3

Внешняя панель должна соответствовать размерам, приведённым на рисунке

(Ед. измерения: мм)

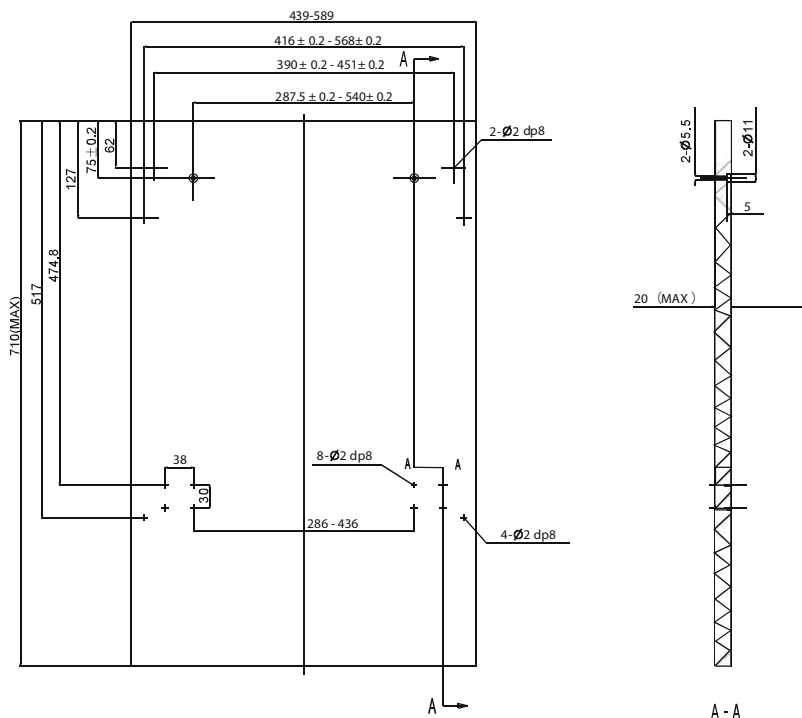

2. Установите крюк на внешней панели и вставьте его в отверстие на дверце посудомоечной машины (рис. 4a). Установив панель, закрепите ее на дверце машины при помощи гаек и болтов (рис. 4b).

Рисунок 4a

Установка внешней панели



Рисунок 4b

Установка внешней деревянной панели

1. Выкрутите 4 коротких винта
2. Закрутите 4 длинных винта

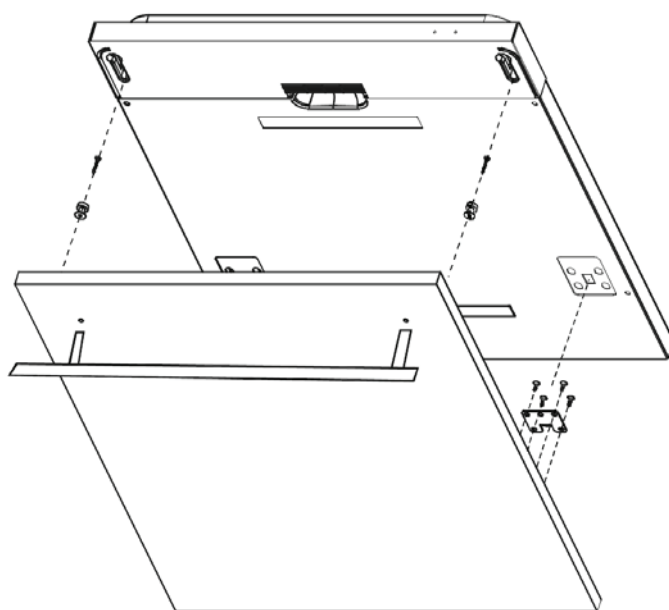

· Регулировка упругости пружины дверцы посудомоечной машины

Упругость пружины для дверцы посудомоечной машины регулируется на заводе. Если вы установили внешнюю панель, необходимо отрегулировать упругость пружины. Вращая регулирующий винт, ослабьте или затяните стальную кабель (рис. 5).

Пружина отрегулирована, если полностью открытую дверь в горизонтальном положении можно закрыть легким касанием пальца.

Рисунок 5

Регулировка упругости пружины дверцы посудомоечной машины

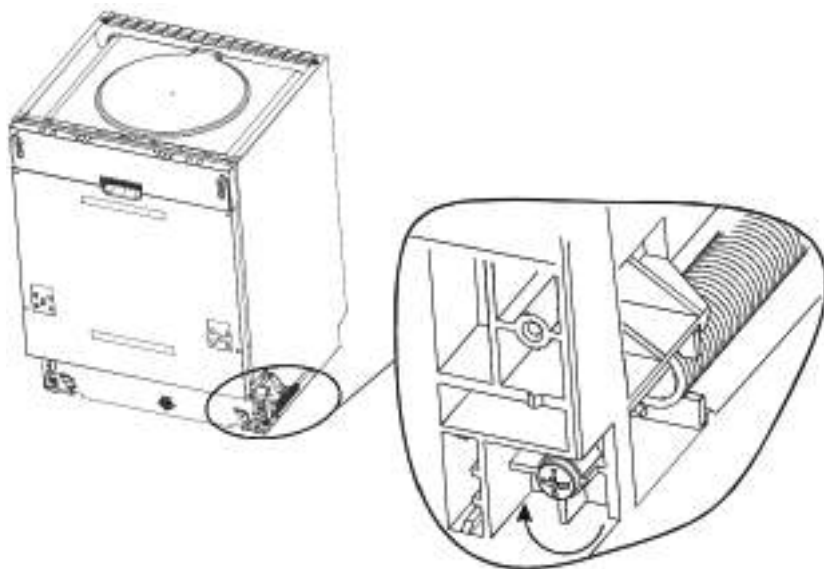

Подключение к водопроводу

ПОДКЛЮЧЕНИЕ ХОЛОДНОЙ ВОДЫ

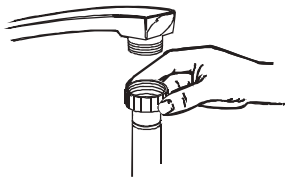

Соедините шланг подачи холодной воды с резьбовым соединителем (на $\frac{3}{4}$ дюйма) и убедитесь в том, что он надежно затянут. Если водопроводные трубы новые или давно не использовались, дайте воде стечь, чтобы убедиться в том, что вода чистая и не имеет примесей. Если не проделать эту процедуру, то впускной клапан может засориться, что приведет к поломке машины.

⚠ ПРЕДУПРЕЖДЕНИЕ! После пользования прибором, закройте кран.

Подключение сливного шланга

Вставьте сливной шланг в отверстие для слива с минимальным диаметром 40 миллиметров или подсоедините его к сливу мойки, предварительно проверив, чтобы шланг не был перекручен или пережат. Верхняя часть шланга должна находиться на высоте не более 1000 миллиметров.

⚠ ЗАКРЕПИТЕ СЛИВНОЙ ШЛАНГ КАК ПРИ ВАРИАНТЕ А, ТАК И ПРИ ВАРИАНТЕ В

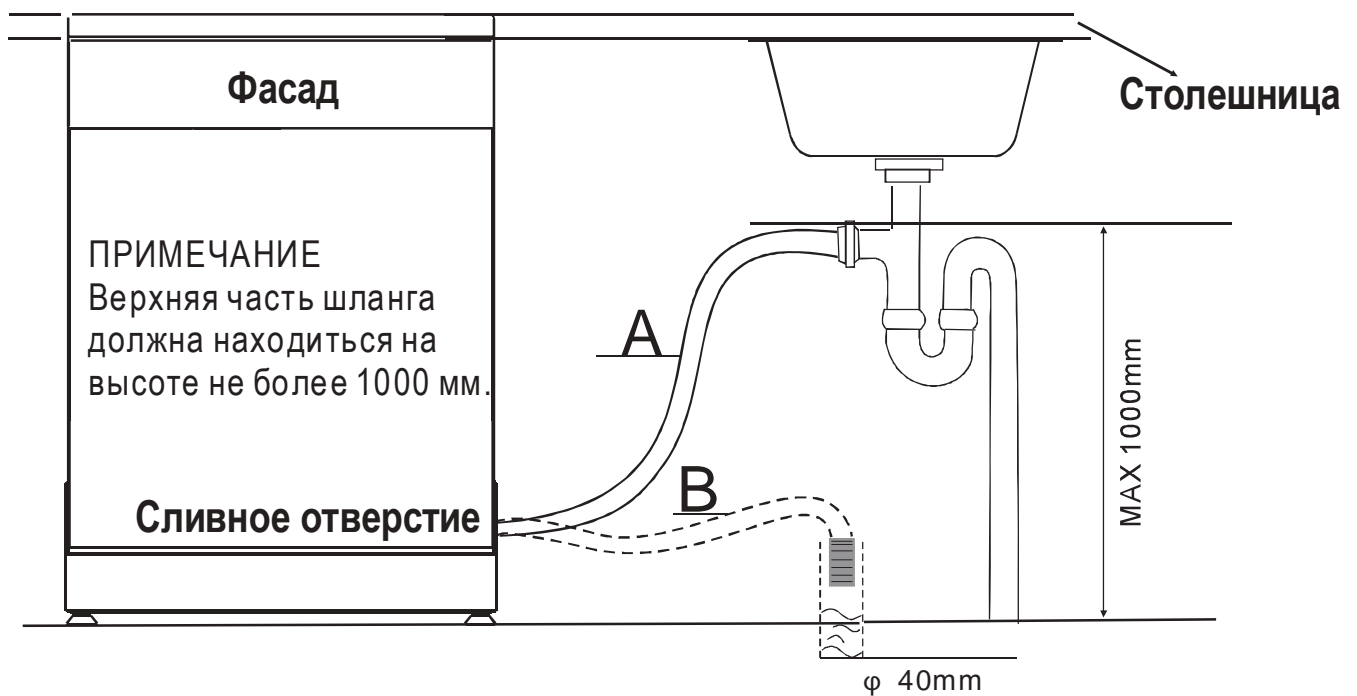

Как слить избыток воды из шлангов

Если раковина расположена на высоте выше 1000 миллиметров, избыточную воду нельзя сливать непосредственно в раковину. В этом случае воду следует слить в миску или в удобный контейнер, расположенные ниже уровня раковины.

Сливное отверстие для воды

Подсоедините сливной шланг. Сливной шланг должен быть правильно подсоединен для предотвращения утечки воды. Проверьте, чтобы сливной шланг не был перекручен или пережат.

Удлинение шланга

Если необходим более длинный сливной шланг, следует использовать шланг, подобный поставляемому в комплекте.

Его длина не должна превышать 4 метров, иначе эффективность работы прибора будет снижена.

Подсоединение к сливу мойки

Сливное отверстие должно находиться на высоте не более 1000 миллиметров от дна посудомоечной машины. Сливной шланг необходимо закрепить.

Запуск посудомоечной машины

Перед включением прибора проверьте следующее:

- 1** Прибор правильно выставлен по уровню и надежно установлен.
- 2** Водопроводный кран открыт.
- 3** Отсутствует утечка воды из соединительных элементов.
- 4** Сетевой кабель надежно подсоединен.
- 5** Прибор подключен к сети.
- 6** Заливной и сливной шланги не перекручены.
- 7** Все упаковочные материалы и сопроводительные документы удалены из посудомоечной машины.



ВНИМАНИЕ: После установки прибора сохраните эту инструкцию. Ее содержание поможет ответить на многие вопросы пользователя.

9. ПОИСК И УСТРАНЕНИЕ НЕИСПРАВНОСТЕЙ

Перед обращением в сервисный центр

Данная таблица поможет вам самостоятельно устранить некоторые неисправности без обращения в сервисный центр.

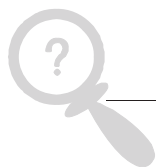

| | Проблема | Возможные причины | Что делать |
|-----------------------------|--|---|--|
| Технические проблемы | Посудомоечная машина не включается. | Сгорели предохранители, отключен центральный выключатель. | Замените предохранители, отключите все приборы, подсоединенные к той же цепи. |
| | | Прибор не включен в сеть. | Проверьте, чтобы машина была включена в сеть и дверца была плотно закрыта. Проверьте, чтобы вилка была воткнута в розетку. |
| | Вода из посудомоечной машины не сливается. | Низкое давление в водопроводе. | Проверьте, правильно ли выполнено подключение к водопроводу, и включена ли вода. |
| | | Плохо закрыта дверца. | Плотно закройте дверцу до щелчка. |
| Общие проблемы | Пена в моечной камере. | Перекручен сливной шланг. | Проверьте сливной шланг. |
| | | Засорен фильтр. | Проверьте фильтр грубой очистки (см. раздел «Очистка фильтра»). |
| | Пятна в моечной камере. | Засорен слив раковины. | Проверьте не засорен ли слив (сифон) раковины. |
| | | Неправильное моющее средство. | Используйте только специальное моющее средство для посудомоечных машин, чтобы избежать пенообразования. Если это происходит, откройте машину и дайте пене сойти. Залейте 4,5 литра холодной воды в моечную камеру. Закройте дверцу до щелчка, затем включите любую программу, чтобы слить воду. В начале программы машина откачивает воду. Откройте дверцу после завершения слива и проверьте, исчезла ли пена. При необходимости повторите. |
| | Белая пленка на внутренней поверхности. | Разлился ополаскиватель. | Сразу вытрите разлившийся ополаскиватель. |
| | | Было использовано моющее с красителем. | Проверьте, чтобы моющее средство не содержало красителей. |
| Пятна ржавчины на приборах. | Жесткая вода. | Для мытья внутренней поверхности используйте губку, смоченную в растворе моющего средства для посудомоечной машины, при этом наденьте резиновые перчатки. Чтобы избежать образования пены, используйте только моющее средство для посудомоечной машины. | |
| | Предметы подвержены коррозии. | | |
| | После добавления соли программа не включилась. Соль попала в моечный цикл. | После добавления соли обязательно используйте короткую программу мытья без загрузки посуды и не включая функцию «Турбо» (если имеется). | |
| Шум | Стук в моечной камере. | Плохо закрыта крышка устройства для смягчения. | Проверьте, чтобы крышка была плотно закрыта. |
| | | Коромысло задевает за какой-либо предмет посуды в корзине. | Прервите программу, правильно разместите предметы, которые задевают коромысло. |
| | Дребезжащий звук в моечной камере. | Столовые приборы плохо установлены. | Прервите программу и надежно установите столовые приборы. |
| | Стук в водопроводных трубах. | Может быть вызвано особенностями расположения труб или их поперечным сечением. | Это не влияет на работу прибора. При сомнениях вызовите сантехника. |
| Посуда плохо вымыта. | Посуда неправильно загружена. | См. раздел «Загрузка посуды в машину». | |
| | Программа недостаточно мощная. | Выберите более интенсивную программу, см. «Таблицу программ». | |
| | Недостаточное количество моющего средства. | Используйте больше моющего средства или смените его. | |
| | Посуда блокирует движение коромысел. | Переставьте посуду, чтобы обеспечить свободное вращение коромысел. | |



Неудовлетворительный результат мытья

| Проблема | Возможные причины | Что делать |
|--|---|---|
| | Фильтры внизу моечной кабины засорены или неправильно установлены. Из-за этого может блокироваться подача воды из форсунок коромысел. | Очистите и/или правильно установите фильтры. Очистите форсунки коромысел, см. «Очистка коромысел». |
| Разводы на стеклянной посуде. | Сочетание мягкой воды и избытка моющего средства. | Используйте меньше моющего средства и выберите более короткий цикл для мойки стеклянной посуды. |
| Черные или серые следы на посуде. | Алюминиевые приборы соприкасались с посудой. | Используйте мягкое абразивное средство для удаления следов. |
| Моющее средство остается в контейнере. | Посуда блокирует подачу из контейнера. | Правильно установите посуду. |
| Посуда не сушится. | Неправильная загрузка. | Загрузите посуду согласно инструкции. |
| | Слишком мало ополаскивателя. | Добавьте/наполните отделение для ополаскивателя. |
| | Посуда вынимается слишком быстро. | Не вынимайте посуду сразу после мойки. Приоткройте дверцу, чтобы вышел пар. Вынимайте посуду, только когда она слегка теплая на ощупь. Сначала разгрузите нижнюю корзину, чтобы вода с верхней не попала в нее. |
| | Выбрана неправильная программа. | В коротких программах температура мойки ниже. Это ухудшает результаты мойки. Выбирайте программы с продолжительным временем мойки. |
| | Использование столовых приборов с низкокачественным покрытием. | Вода хуже стекает с таких изделий. Приборы или посуда такого типа не предназначены для мытья в посудомоечной машине. |

Неудовлетворительный результат сушки

Коды ошибок

При обнаружении некоторых неисправностей на дисплее появляются коды ошибок.

Для моделей F48 1030W и F68 1430W

| Коды | Значения | Возможные причины |
|---------------------------|---------------------------------------|---|
| E1 | Долго заливается вода | Не открыт кран, затруднена подача воды или низкое давление в водопроводе. |
| E3 | Не достигается заявленная температура | Неисправность системы нагрева воды |
| E4 | Утечка воды. | Утечка воды из какого-либо узла машины. |
| E8 (для модели F68 1430W) | Неисправность контроллера выбора зоны | Неисправность контроллера выбора зоны |

Для модели F46 920W

| Коды | Значения | Возможные причины |
|--|---------------------------------------|---|
| Индикатор «Rapid» быстро мигает. | Долго заливается вода | Не открыт кран, затруднена подача воды или низкое давление в водопроводе. |
| Индикатор «Glass» быстро мигает. | Утечка воды. | Утечка воды из какого-либо узла машины. |
| Индикаторы «Rapid» и «90 мин» быстро мигают. | Не достигается заявленная температура | Неисправность системы нагрева воды |

⚠ ПРЕДУПРЕЖДЕНИЕ!

- При обнаружении утечки закройте кран подачи воды и обратитесь в сервисный центр.
- Если небольшое количество воды вызвано переливом или незначительной утечкой, перед повторным включением машины вытрите ее.

Техническая информация

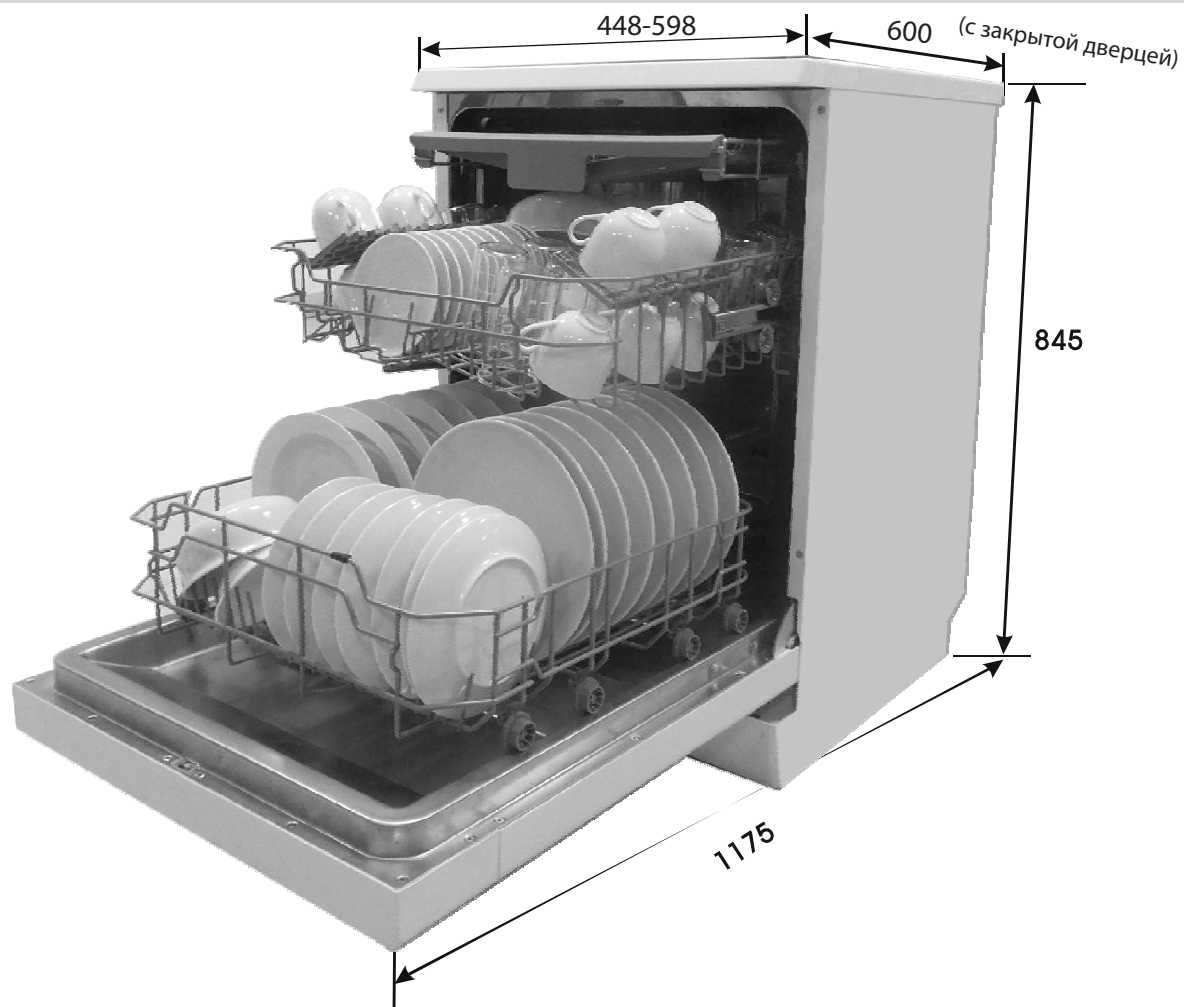

Части корзины для столовых приборов можно устанавливать двумя способами:

Способ 1



Приподнимите левую корзину. Левая корзина установлена под наклоном.
(на примере модели F 48 1030W)

Способ 2



Установите левую корзину в нижнее положение. Левая корзина стоит горизонтально.
(на примере модели F 48 1030W)

Корзина для столовых приборов имеет 5 позиций:

Позиция 1



Приподнимите левую часть корзины так, чтобы левая и правая части стояли под наклоном.

Позиция 2



Установите левую часть корзины в нижнюю позицию, чтобы перевести в горизонтальное положение, правая часть под наклоном.

Позиция 3



Установите правую часть корзины таким образом, чтобы обе части находились в горизонтальном положении.

Позиция 4



Сдвиньте правую часть корзины так, чтобы она была расположена над левой частью.

Позиция 5



Снимите правую часть корзины так, чтобы осталась только левая часть.

Загрузка корзины*

Для моделей F48 1030W и I49 1032

1. Верхняя корзина:

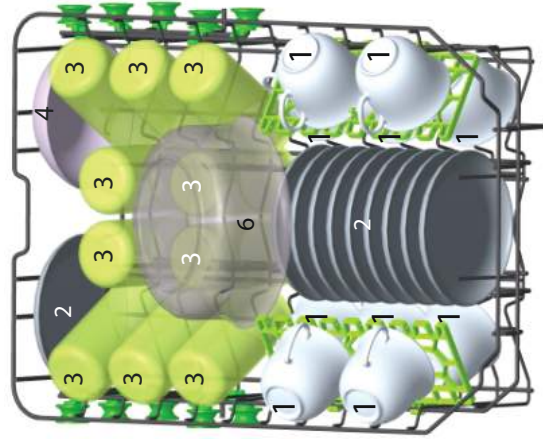

↑ IN

2. Нижняя корзина:

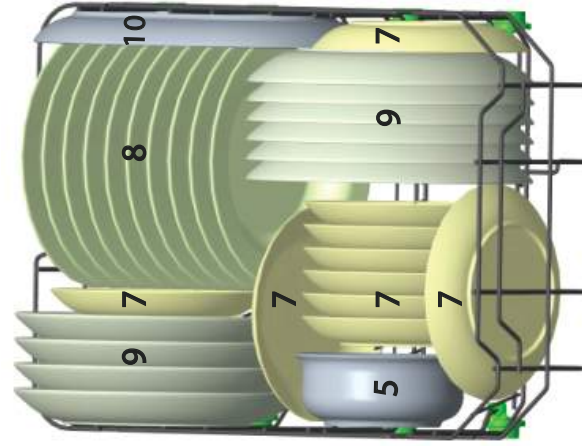

↑ IN

3. Корзина для столовых приборов

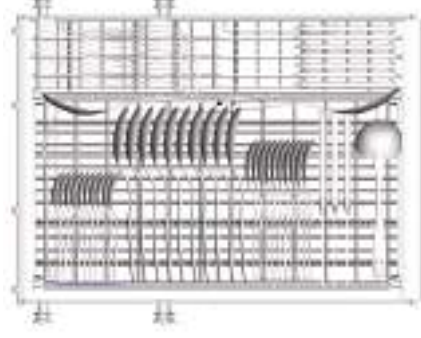

1 Столовые ложки

2 Вилки

3 Ножи

4 Чайных ложки



5 Десертные ложки

6 Сервировочные ложки

7 Сервировочные вилки

8 Ложка для соуса



* Информация для сравнительных испытаний в соответствии с EN 50242
 Вместимость: 10 комплектов посуды
 Положение верхней корзины: нижнее положение
 Программа: Экономичное мытье
 Регулировка ополаскивателя: 6
 Регулировка устройства для смягчения воды: H4

Загрузка корзин *

1. Верхняя корзина:

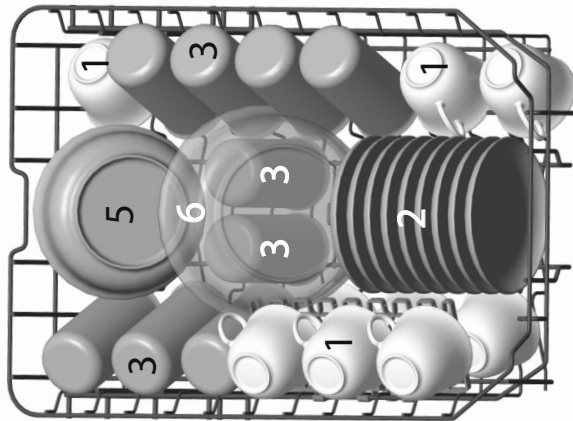

/N ↑

2. Нижняя корзина:

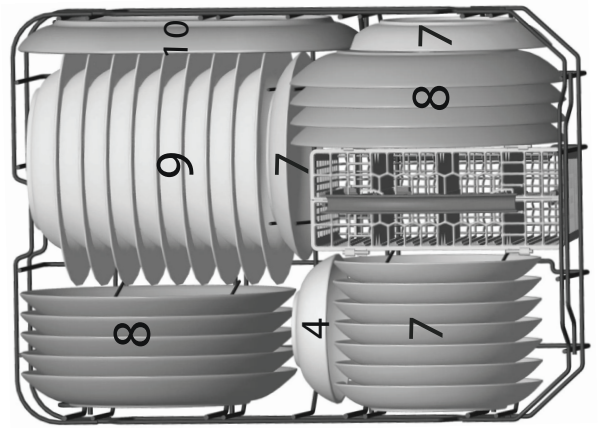

/N ↑

Чашки



Блюдца



Стаканы



Маленькие салатницы



Средние салатницы



Большие салатницы



Десертные тарелки



Мелкие тарелки



Глубокие тарелки



Овальные блюда

Для модели F46 920 W

3. Корзина для столовых приборов

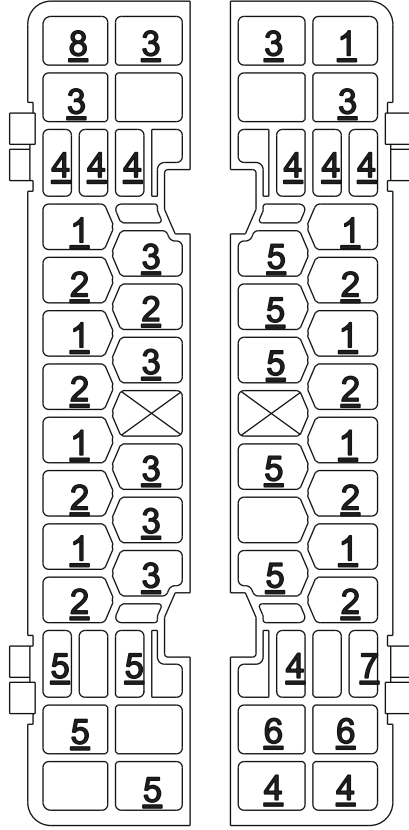

/N ↑

1 Столовые ложки



5 Десертные ложки



2 Вилки



6 Сервировочные ложки



3 Ножи



7 Сервировочные вилки



4 Чайных ложки



8 Ложка для соуса



* Информация для сравнительных испытаний в соответствии с EN 50242
 Вместимость: 10 комплектов посуды
 Положение верхней корзины: нижнее положение
 Программа: Экономичное мытье
 Регулировка ополаскивателя: 6
 Регулировка устройства для смягчения воды: H4

Загрузка корзин согласно *

1. Верхняя корзина:

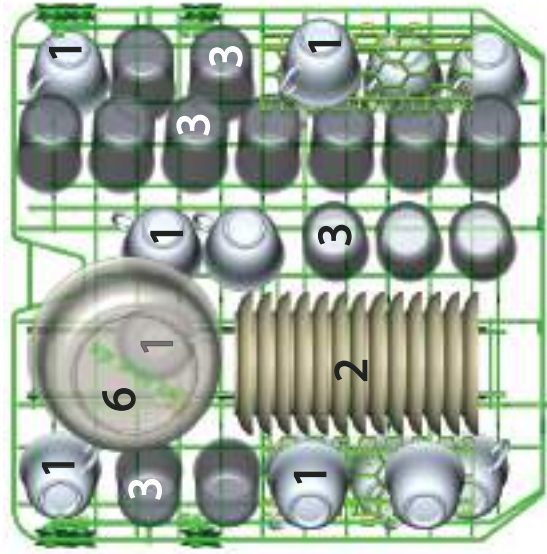

2. Нижняя корзина:

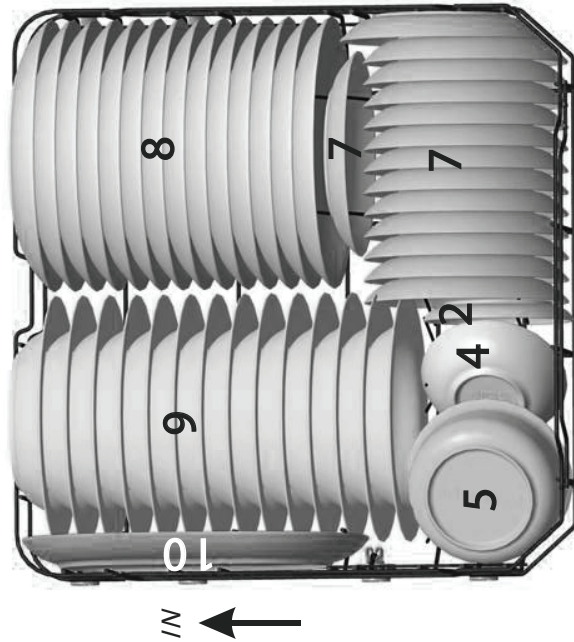

Чашки



Блюда



Стаканы



Маленькие салатницы



Средние салатницы



Большие салатницы



Десертные тарелки



Мелкие тарелки



Глубокие тарелки



Овальные блюда

Для моделей F68 1430W и I66 1431

3. Корзина для столовых приборов

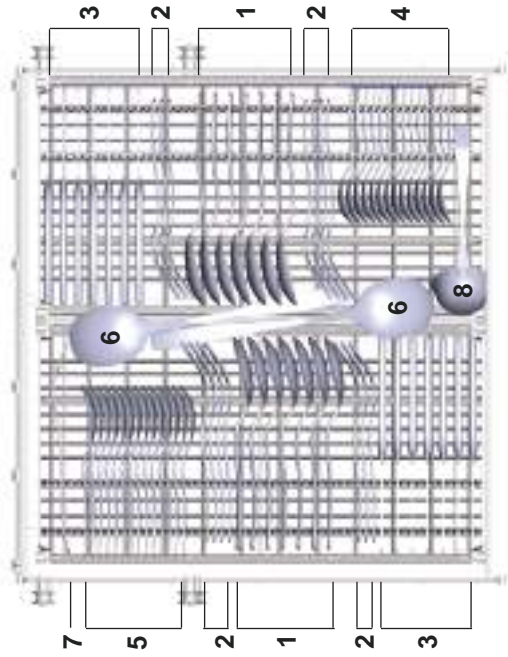

1 Столовые ложки



5 Десертные ложки



2 Вилки



6 Сервировочные ложки



3 Ножи



7 Сервировочные вилки



4 Чайных ложки



8 Ложка для соуса



* Информация для сравнительных испытаний в соответствии с EN 50242
 Вместимость: 10 комплектов посуды
 Положение верхней корзины: нижнее положение
 Программа: Экономичное мытье
 Регулировка ополаскивателя: 6
 Регулировка устройства для смягчения воды: H4

ТЕХНИЧЕСКОЕ ОПИСАНИЕ

Таблица характеристик бытовой посудомоечной машины в соответствии с Европейской директивой 1059/2010:

| | | | | | |
|---|-------------------------|-----------------|-----------|--------------|----------|
| Модель | I49 1032 | F48 1030W | F46 920W | F68 1430W | I66 1431 |
| Стандартные комплекты посуды | 10 | | 9 | 14 | |
| Класс энергопотребления | A++ | | | | |
| Годовое энергопотребление | 211 кВтч | | 197 кВтч | 266 кВтч | |
| Энергопотребление за стандартный цикл мытья | 0,74 кВтч | | | | |
| Энергопотребление в отключенном режиме | 0,45 Вт | | | | |
| Энергопотребление в режиме готовности | 0,49 Вт | | | | |
| Годовое потребление воды | 2520 л | | | 3080 л | |
| Класс сушки | A | | | | |
| Стандартный цикл мытья | Экономичное мытье 45° | | | | |
| Длительность программы стандартного цикла | 190 минут | | 195 минут | 180 минут | |
| Уровень шума | 47 дБ | 49 дБ | | 47 дБ | |
| Установка | Встраиваемая | Отдельностоящая | | Встраиваемая | |
| Высота | 81,5 см | 84,5 см | | 81,5 см | |
| Ширина | 44,8 см | | | 59,8 см | |
| Глубина (с фасадными элементами) | 55 см | 60 см | | 55 см | |
| Энергопотребление | 1760-2100 Вт | | | | |
| Давление воды | 0,4-10 бар = 0,04-1 Мпа | | | | |
| Диапазон номинальных напряжений | 220-240 В | | | | |
| Номинальная частота | ~50 Гц | | | | |

Производитель и импортер оставляют за собой право изменять конструкцию, технические характеристики, функции, внешний вид и комплектацию товара без предварительного уведомления. Вся представленная в инструкции информация, касающаяся комплектаций, технических характеристик, функций, цветовых сочетаний носит информационный характер и ни при каких условиях не является публичной офертой.

NOTE:

- 1 A+++ (высший класс эффективности) до D (низший класс эффективности)
- 2 Энергопотребление (кВтч в год), на основании 280 стандартных циклов мытья с заполнением холодной водой и с режимами низкого потребления. Реальное потребление зависит от условий использования.
- 3 Потребление воды (литров в год), на основании 280 стандартных циклов мытья. Реальное потребление зависит от условий использования.
- 4 A (высший класс эффективности) до G (низший класс эффективности)
- 5 Эта программа подходит для мойки обычно загрязненной посуды и является самой эффективной по сочетанию потребления электроэнергии и воды для этого типа посуды.

Соответствует европейским стандартам и директивам:

- LVD 2006/95/EC
- EMC 2004/108/EC
- ERP 2009/125/EC

Эти значения измерены в соответствии со стандартами и в специальных рабочих условиях. Результаты могут различаться в зависимости от количества и степени загрязненности посуды, жесткости воды и количества моющего средства и т.д.

Инструкция соответствует стандартам и нормам ЕС.

УТИЛИЗАЦИЯ ПРИБОРА

Утилизация прибора производится в соответствии с нормами и правилами, принятыми местной администрацией.

Основные этапы утилизации:

- отсоедините от сети вилку и перережьте сетевой шнур;
- корпус, глухие двери, боковые части оборудования подлежат захоронению на полигонах бытовых и промышленных отходов по правилам и требованиям, установленным местной администрацией;
- сжигание теплоизоляции корпуса, боковых частей категорически запрещается ввиду образования при горении токсических веществ;
- компрессор, пускозащитное реле, проводка, теплообменники, алюминиевый профиль дверей, вентиляторы могут утилизироваться как лом черных и цветных металлов на предприятиях по переработке металла;
- элементы стеклянной структуры утилизируются на специализированном предприятии по утилизации стекла;
- лампы освещения утилизируются на специализированном предприятии по утилизации люминесцентных ламп.

Правильная утилизация прибора, после окончания срока службы (эксплуатации), поможет предотвратить потенциально вредное воздействие на окружающую среду и здоровье человека.

Этот прибор содержит компоненты из горючего материала и не может быть утилизирован с обычным бытовым мусором (отходами). Для получения более подробных сведений об утилизации старого оборудования обратитесь в администрацию города или службу, занимающуюся утилизацией.



УСЛОВИЯ ГАРАНТИЙНЫХ ОБЯЗАТЕЛЬСТВ

УВАЖАЕМЫЙ ПОКУПАТЕЛЬ!

Выражаем благодарность за Ваш выбор и, при соблюдении правил эксплуатации, гарантируем высокое качество и безупречное функционирование холодильников и морозильников HiberG. Данное изделие представляет собой технически сложный товар. При бережном и внимательном отношении он будет надёжно служить Вам долгие годы. В ходе эксплуатации не допускайте механических повреждений, попадания внутрь посторонних предметов, жидкостей, насекомых. В течение всего срока службы следите за сохранностью идентификационной наклейки с обозначением наименования модели.

Во избежание возможных недоразумений сохраняйте в течение срока службы документы, прилагаемые к товару при его продаже (гарантийный талон, товарный и кассовый чеки, накладные, Руководством пользователя и иные документы).

При покупке изделия обязательно проверьте его комплектность и исправность, а также наличие Руководства пользователя и заполненного Гарантийного талона.

Перед началом эксплуатации изделия просим внимательно ознакомиться с Руководством пользователя.

Гарантийный ремонт не осуществляется в следующих случаях:

- если изделие использовалось в целях, не соответствующих прямому назначению;
 - если неисправность явилась следствием небрежной эксплуатации, неправильной транспортировки или условий хранения, вследствие чего изделие имеет механические повреждения;
 - если выход из строя произошел в результате естественного износа комплектующих;
 - если имеются повреждения, причиной которых явились попадание внутрь изделия посторонних предметов, жидкости и т.д.;
 - если обнаружены доказательства самостоятельного вскрытия изделия или его ремонт вне гарантийного сервисного центра;
 - при неисправностях, возникших из-за перегрузки, повлекшей за собой деформацию или выход из строя внутренних механизмов, а также вследствие скачков или несоответствия напряжения электросети.
 - если произошел естественный износ внешнего покрытия, пластиковых и металлических деталей и других материалов, не участвующих в непосредственной механической работе изделия.
- Стоимость ремонта оплачивается покупателем, если:
- гарантийный период закончился;
 - гарантия не распространяется на данный вид неисправности;
 - для определения вида поломки требуется экспертиза, в результате которой доказано, что гарантия не распространяется на данный вид неисправности.

ГОРЯЧАЯ ЛИНИЯ 8-800-700-12-25
(звонок по России бесплатный)

Компания-производитель оставляет за собой право, без предварительно уведомления, вносить изменения в список авторизованных сервисных центров, включая изменения адресов и существующих телефонов.

ЕСЛИ У ВАС ВОЗНИКЛИ ВОПРОСЫ ПО ГАРАНТИЙНОМУ СЕРВИСНОМУ ОБСЛУЖИВАНИЮ, ЛИБО ВЫ ХОТИТЕ ПРИОБРЕСТИ ЗАПЧАСТИ ИЛИ КОМПЛЕКТУЮЩИЕ К ПРОДУКЦИИ HIBERG, ОБРАЩАЙТЕСЬ В ЛЮБОЙ АВТОРИЗИРОВАННЫЙ СЕРВИСНЫЙ ЦЕНТР ИЛИ ПО ЕДИНОМУ ТЕЛЕФОНУ СЕРВИСНОЙ СЛУЖБЫ: 8-800-700-12-25

ПРИ ОБРАЩЕНИИ В СЕРВИСНЫЙ ЦЕНТР, ПОЖАЛУЙСТА, СООБЩИТЕ:

1. Характер неисправности (как можно точнее)
2. Номер модели
3. Серийный номер
4. Имя покупателя, адрес, номер телефона
5. Дату покупки
6. Удобную дату для визита специалиста

СРОК СЛУЖБЫ

Срок службы посудомоечных машин HiberG составляет 7 лет со дня продажи через розничную торговую сеть. В течение этого времени изготовитель обеспечивает потребителю возможность использования товара по назначению, а также выпуск и поставку запасных частей в торговые и ремонтные предприятия.

ГАРАНТИЯ

Гарантийный срок – 2 (два) года со дня продажи через розничную торговую сеть, но не более 3-х (трех) лет с даты производства.

Месяц и год изготовления зашифрован в серийном номере и указан на технической этикетке.

Пример расшифровки серийного номера

MDWHBF4610300118P1S001

где F461030 - наименование модели,

0118 - месяц и год производства,

P1 - партия продукции,

S001 - серийный номер

Изготовитель: Foshan Shunde Midea Washing Appliances MFG CO., LTD.

Адрес: N0 20 Gangqian road, Beijiao, Shunde District, Foshan, Guangdong, PRC

Изготовитель: Фошань Шуньдэ Мидея Вошин Эпплайнсис МФГ Ко., Лтд.

Адрес: №20, Ганчень Роуд, Бэйдяо, Шунде, Фошань, Гуандун, КНР

Изготовлено в Китае

Импортер: ООО «Интер-Трейд»

347800, Россия, Ростовская область, г. Каменск-Шахтинский,

ул. Ворошилова, 152

Тел/факс: +7(863)203-71-01

e-mail: hiberg@diorit.ru

www.hiberg.ru

По коммерческим вопросам, а также по вопросам, связанным с сотрудничеством по программе HiberG, звоните по тел.:

+7(863) 203-71-01

Сертификат: TC RU C-CN.AE81.B.03249 до 07.07.2021



HIBERG

THE PRIME CHOICE*

Мы рады предложить Вам другие продукты торговой марки «HIBERG», среди которых:



- Холодильники



- Морозильники



- Посудомоечные машины



- Стиральные машины



Планетарные миксеры



- Морозильные лари



- Кулеры

HIBERG ГАРАНТИЙНЫЙ ТАЛОН СЕРИЯ АХ

№ _____

Внимание! Пожалуйста, потребуйте от продавца полностью заполнить гарантийный талон и отрывные талоны, правила заполнения приведены на обратной стороне талона.

Заполняется фирмой-продавцом

| | |
|---------|--|
| Изделие | |
|---------|--|

| | |
|--------|--|
| Модель | |
|--------|--|

| | |
|----------------|--|
| Серийный номер | |
|----------------|--|

| | |
|--------------|--|
| Дата продажи | |
|--------------|--|

| | |
|----------------|--|
| Фирма-продавец | |
|----------------|--|

| | |
|----------------------|--|
| Адрес фирмы-продавца | |
| | |
| | |
| | |

| | |
|----------------------|--|
| Талон фирмы-продавца | |
| | |

| |
|---|
| Исправное изделие в полном комплекте, с Инструкцией по эксплуатации получил; с условиями гарантии, списком сервисных центров ознакомлен и согласен: |
| Подпись покупателя: |

| | |
|-------------------------------|--|
| Сведения об установке изделия | |
| Фирма-установщик | |
| Номер сертификата | |
| Дата установки | |
| Мастер | |

Заполняется установщиками

| |
|----------------------------------|
| <i>Печать фирмы-продавца</i> |
|----------------------------------|

| |
|----------------------------------|
| <i>Печать фирмы-продавца</i> |
|----------------------------------|

Заполняется сервисным центром

Дата приёма

Дата выдачи

Особые отметки

А *Печать
Сервисного центра*

Дата приёма

Дата выдачи

Особые отметки

Б *Печать
Сервисного центра*

Дата приёма

Дата выдачи

Особые отметки

В *Печать
Сервисного центра*

Дата приёма

Дата выдачи

Особые отметки

Г *Печать
Сервисного центра*

HIBERG ОТРЫВНОЙ ТАЛОН "А" № _____

| | |
|-----------------|--|
| Изделие | |
| Модель | |
| Сервисный номер | |
| Дата продажи | |
| Фирма-продавец | |

Заполняется фирмой-продавцом

*Печать
фирмы-продавца*

HIBERG ОТРЫВНОЙ ТАЛОН "Б" № _____

| | |
|-----------------|--|
| Изделие | |
| Модель | |
| Сервисный номер | |
| Дата продажи | |
| Фирма-продавец | |

Заполняется фирмой-продавцом

*Печать
фирмы-продавца*

HIBERG ОТРЫВНОЙ ТАЛОН "В" № _____

| | |
|-----------------|--|
| Изделие | |
| Модель | |
| Сервисный номер | |
| Дата продажи | |
| Фирма-продавец | |

Заполняется фирмой-продавцом

*Печать
фирмы-продавца*

HIBERG ОТРЫВНОЙ ТАЛОН "Г" № _____

| | |
|-----------------|--|
| Изделие | |
| Модель | |
| Сервисный номер | |
| Дата продажи | |
| Фирма-продавец | |

Заполняется фирмой-продавцом

*Печать
фирмы-продавца*

HIBERG

www .hiberg .ru
e-mail: hiberg@diorit .ru