

THE PRIME CHOICE  
**HIBERG**

ХОЛОДИЛЬНИКИ



## СОДЕРЖАНИЕ

### ВАЖНАЯ ИНФОРМАЦИЯ ПО БЕЗОПАСНОСТИ

ИНСТРУКЦИИ ПО ТЕХНИКЕ БЕЗОПАСНОСТИ .....	5
ТЕХНИЧЕСКИЕ ХАРАКТЕРИСТИКИ .....	7
ЗНАЧЕНИЕ ПРЕДУПРЕЖДАЮЩИХ ЗНАКОВ БЕЗОПАСНОСТИ .....	8
ПОДКЛЮЧЕНИЕ К ЭЛЕКТРОСЕТИ .....	9
ПРЕДУПРЕЖДЕНИЯ ПРИ ИСПОЛЬЗОВАНИИ .....	10
ПРЕДУПРЕЖДЕНИЕ О РАЗМЕЩЕНИИ ГОРЮЧИХ ВЕЩЕСТВ .....	11
СОВЕТЫ ПО ЭКОНОМИИ ЭНЕРГИИ .....	11

### ЭКСПЛУАТАЦИЯ

УСТАНОВКА УСТРОЙСТВА .....	12
ПЕРЕНАВЕШИВАНИЕ ДВЕРЕЙ .....	13
ЗАМЕНА ЛАМПЫ ОСВЕЩЕНИЯ .....	16
ЭКСПЛУАТАЦИЯ .....	16

### ОПИСАНИЕ И ФУНКЦИИ

ОПИСАНИЕ .....	17
УСТАНОВКА ТЕМПЕРАТУРНОГО РЕЖИМА .....	18

### ОБСЛУЖИВАНИЕ И УХОД

ЧИСТКА УСТРОЙСТВА .....	20
РАЗМОРАЖИВАНИЕ .....	20
РЕКОМЕНДАЦИИ .....	21

ПЕРЕД ОБРАЩЕНИЕМ В СЕРВИСНЫЙ ЦЕНТР .....	21
--	----

ПРАВИЛА УТИЛИЗАЦИИ .....	22
--------------------------	----

ПОИСК И УСТРАНЕНИЕ НЕИСПРАВНОСТЕЙ .....	22
---	----

УСЛОВИЯ ГАРАНТИЙНЫХ ОБЯЗАТЕЛЬСТВ .....	23
--	----

СЕРВИСНЫЕ ЦЕНТРЫ «HIBERG» .....	25
---------------------------------	----

ГАРАНТИЙНЫЙ ТАЛОН .....	26
-------------------------	----

## УВАЖАЕМЫЙ ПОКУПАТЕЛЬ!

Данный прибор предназначен для эксплуатации в домашних условиях и других аналогичных условиях, таких как:

- кухни для работников в цехах, офисах и других служебных помещениях для персонала;
- жилых домах в сельской местности, клиентами в гостиницах, мотелях и других жилых помещениях.

Внимательно прочитайте инструкцию перед использованием прибора. Настоящая инструкция поможет вам правильно пользоваться и осуществлять обслуживание вашего нового холодильника.

Обязательно сохраните инструкцию и другую прилагаемую документацию для дальнейшего использования.

При передаче прибора новому владельцу не забудьте передать эту инструкцию.

Данное руководство содержит указания по технике безопасности, эксплуатации, установке и подключению и устранению неисправностей и т. п.

**Примечание: производитель может модернизировать и вносить изменения в изделие без предварительного уведомления.**

## ДОБРО ПОЖАЛОВАТЬ В МИР HIBERG!

На нашем веб-сайте [www.hiberg.ru](http://www.hiberg.ru) Вы сможете:

- найти рекомендации по использованию изделий и информацию о техническом обслуживании;
- найти руководства по эксплуатации;
- получить информацию о новинках и особенностях техники HIBERG;
- воспользоваться сервисной поддержкой потребителей и оставить заявку на сервисное обслуживание.

Мы настоятельно рекомендуем использовать оригинальные запчасти.

При обращении в сервисный центр следует иметь под рукой следующую информацию: модель, продуктовый номер и серийный номер. Данная информация находится в таблице с техническими данными и на технической этикетке прибора.

## ВАЖНАЯ ИНФОРМАЦИЯ ПО БЕЗОПАСНОСТИ

Прочитайте перед тем, как приступить к работе с прибором.

**⚠ Предупреждение: при использовании прибора соблюдайте меры предосторожности, приведенные ниже.**

### Указания по заземлению

Этот прибор должен быть заземлен. В случае неисправности или поломки заземление уменьшит риск поражения электрическим током. Этот прибор оснащен шнуром с заземляющим проводом и соответствующей вилкой.

Штепсельная вилка вставляется в соответствующую розетку электросети, которая должна быть установлена и заземлена в соответствии с местными нормами и правилами.

**⚠ Предупреждение: ненадлежащее подключение гарантированного провода для заземления оборудования (ГПЗО) может привести к удару электрическим током.**

Обратитесь к квалифицированному электрику или в авторизованный сервисный центр, если у вас возникли сомнения, что устройство заземлено надлежащим образом. Не вмешивайтесь в устройство штепсельной вилки, поставляемой вместе с прибором, если она не подходит к розетке электросети. Обратитесь к квалифицированному электрику, чтобы он установил подходящую розетку электросети.

## ИНСТРУКЦИИ ПО ТЕХНИКЕ БЕЗОПАСНОСТИ

### Меры предосторожности

**⚠ Предупреждение: опасность пожара / воспламеняющиеся материалы.**

### Рекомендации:

Данное устройство предназначено для бытового использования и подобных условий, включая:

- кухонные помещения в магазинах, офисах и иных производственных условиях;
- жилые дома, фермы, гостиничные номера, пансионаты и иные жилые объекты;
- выездное обеспечение питания и подобная эксплуатация, не связанная с розничной торговлей.

Данное устройство может быть использовано детьми старше 8 лет, а также лицами с ограниченными физическими возможностями, психическими расстройствами и недостаточными знаниями лишь при

условии обеспечения контроля со стороны взрослых или опекунов и после разъяснения возможных рисков и рекомендаций по безопасной эксплуатации устройства.

Не позволяйте детям играть с устройством.

Чистка и обслуживание устройства не должны осуществляться детьми младше 8 лет без присмотра. Упаковку необходимо хранить в недоступном для детей месте. Возможен риск удушья.

В случае утилизации устройства необходимо отключить его от сети, обрезать сетевой шнур (как можно ближе к корпусу) и снять дверцы для предотвращения запыления внутри детей или поражения их электрическим током.

Не допускаются любые модификации и изменения технических характеристик устройства. Любое повреждение сетевого шнура может привести к короткому замыканию, возгоранию и/или поражению электрическим током. Все электрические компоненты (вилка, сетевой шнур, компрессор и т.д.) могут быть заменены только квалифицированным специалистом.

Не допускается хранение внутри устройства взрывоопасных веществ, таких как аэрозольные баллоны с воспламеняющимся газом.

Перед проведением обслуживания необходимо отключить устройство от сети.

**⚠ Предупреждение: не перекрывать вентиляционные отверстия, расположенные внутри или на корпусе устройства.**

**⚠ Предупреждение: запрещается использование механических устройств или других средств, ускоряющих процесс размораживания, за исключением рекомендованных.**

**⚠ Предупреждение: при транспортировке и установке устройства необходимо убедиться в целостности всех компонентов контура хладагента. Необходимо избегать открытого пламени и источников огня, тщательно проветривать помещение, в котором установлено устройство.**

**⚠ Предупреждение: не допускается использование в камерах устройства электрических устройств (например, морожениц) за исключением рекомендованных производителем.**

Запрещается использовать удлинители для подключения устройства.



Хладагент изобутан (R600a), циркулирующий в контуре устройства, является легковоспламеняющимся природным газом, соответствующим требованиям охраны окружающей среды.

## ТЕХНИЧЕСКИЕ ХАРАКТЕРИСТИКИ

МОДЕЛЬ	RFCB-300 NFW	RFCB-300 LFW
<b>ОБЩИЕ ДАННЫЕ</b>		
Общий объем, л	266	290
Полезный объем, л	250	275
Тип	Комби	
Тип управления	электронный	
Система размораживания	Total NO FROST (автоматическая)	LOW FROST
Диапазон номинальных напряжений, Вт / Номинальная частота, Гц	220-240 / 50	
Номинальный ток, А	0,8	
Потребляемая мощность нагревательной системы, Вт	180	—
Климатический класс	N/SN/T	N/SN
Класс энергопотребления	A+	
Уровень энергопотребления, кВт/год	283	281
Уровень шума, дБ	41	39
Хладагент / кол-во	R600a / 43г	R600a / 60г
Компрессор (бренд, модель)	Jiaxipera TX1113Y	
Количество компрессоров, шт.	1	
Количество дверей, шт.	2	
Панель управления	да	
Настраиваемый термостат	да	
<b>ХОЛОДИЛЬНОЕ ОТДЕЛЕНИЕ</b>		
Полезный объем, л	185	195
Перенавешиваемая дверь	да	
Количество полок (стекло), шт.	4	
Количество полок на дверце (пластик), шт	3	
Отделение для овощей и фруктов (ящик выдвижной), шт	1	
LED-подсветка	да	
Подставка для яиц, кол-во	1	

МОДЕЛЬ	RFCB-300 NFW	RFCB-300 LFW
<b>МОРОЗИЛЬНОЕ ОТДЕЛЕНИЕ</b>		
Морозильное отделение	**** (4 звезды)	**** (4 звезды)
Полезный объем, л	65	80
Ящик выдвижной, шт.	3	
Количество полок на дверце (пластик), шт	нет	
Количество полок (стекло), шт.	нет	
Лоток для льда	да	
LED-подсветка	да	
Мощность замораживания, кг/24ч	3,5	
Автономное сохранение холода, ч	11,7	
<b>РАЗМЕРЫ, ВЕС, МАТЕРИАЛ, ЦВЕТ</b>		
Без упаковки, мм (ШxГxВ)	540*545*1772	
С упаковкой, мм (ШxГxВ)	580*585*1845	
Вес нетто, кг	56,5	55
Вес брутто, кг	62	61
Цвет, материал	Белый	

## Значение предупреждающих знаков безопасности

	<p><b>Не рекомендуется</b></p> <p>Любое несоответствие инструкциям, отмеченным этим символом, может привести к повреждению устройства или к угрозе личной безопасности пользователя.</p>
	<p><b>Предупреждение!</b></p> <p>Необходимо действовать в строгом соответствии с инструкциями, отмеченными этим символом, иначе устройству или пользователю может быть нанесен ущерб.</p>
	<p><b>Внимание!</b></p> <p>Инструкции, отмеченные этим символом, требуют особого внимания. Недостаточная осторожность может привести к травме или повреждению имущества.</p>

Эти предупреждающие знаки указываются с целью предотвращения травм. Отнеситесь к ним с особым вниманием. В данном руководстве содержится важная информация о безопасности, которая должна соблюдаться пользователями.



## Подключение к электросети

Необходимо убедиться, что сетевая вилка не прижата и не повреждена. Прижатая или поврежденная вилка может перегреться и привести к возгоранию. Необходимо убедиться в наличии доступа к сетевой вилке.

Запрещается тянуть за сетевой шнур. В случае повреждения шнур питания должен быть заменен специалистом сервисного центра.

Если розетка слабо закреплена, запрещается включать вилку в сеть. Существует риск возгорания или поражения электрическим током.

Данное устройство должно быть заземлено надлежащим образом.

Не подключайте несколько устройств к одной сетевой розетке. Устройство необходимо подключать к отдельной сетевой розетке с напряжением, соответствующим значению, указанному в техническом паспорте устройства.

Никогда не подключайте устройство к незаземленной розетке: убедитесь, что она отвечает соответствующим техническим требованиям.

При обнаружении утечки газа не допускайте появления вблизи устройства источников открытого огня или потенциальных источников возгорания. В течение нескольких минут проветрите помещение, в котором находится устройство.

Не храните посторонние предметы на устройстве. При открытии или закрытии дверцы эти предметы могут упасть и причинить травмы и/или привести к порче имущества. Не устанавливайте внутрь холодильной/морозильной камеры никакие электроприборы, кроме рекомендованных производителем.

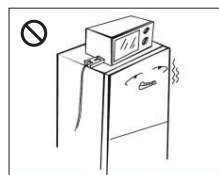
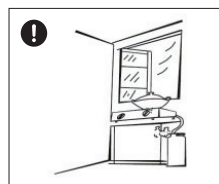
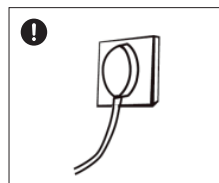
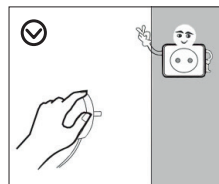

## Предупреждения при использовании

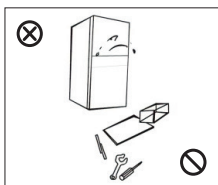

Не пытайтесь самостоятельно выполнять ремонт, разбирать или модифицировать устройство. При необходимости обратитесь для ремонта устройства в авторизованный сервисный центр. В противном случае это может привести к поражению электрическим током, пожару, травмам или неисправности устройства.

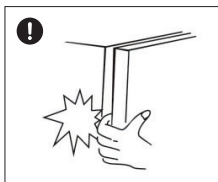

Для замены электрических компонентов обратитесь в авторизованный сервисный центр.



Следите, чтобы пальцы не попали между подвижными деталями, способными их прищемить: зазор между дверцами и корпусом минимален. Будьте осторожны, когда закрываете дверцу устройства.



Запрещается извлекать или прикасаться к продуктам в морозильной камере мокрыми/влажными руками, т.к. это может привести к повреждению кожи или обморожению.

Не позволяйте детям висеть на дверцах устройства. Это может привести к серьезным травмам. Не позволяйте детям забираться внутрь устройства из-за риска заперения.

Не устанавливайте на устройство емкости с водой. При попадании воды на электрические части устройства возможно поражение током или возгорание.

В случае сбоя питания или очистки отключите устройство от сети. Не подключайте устройство повторно к источнику питания в течение пяти минут, чтобы предотвратить повреждение компрессора из-за последовательных запусков.

## Предупреждение о размещении горючих веществ

Не используйте и не размещайте вблизи устройства горючие аэрозоли и легковоспламеняющиеся предметы. Это может привести к пожару или взрыву.

Не храните внутри устройства летучие или легковоспламеняющиеся предметы и вещества (бензол, растворитель, пропан, спирт, эфир, сжиженный газ и т.п.). Данное устройство предназначено только для хранения продуктов питания.

Не храните в устройстве лекарственные препараты, материалы для научных исследований или чувствительные к изменению температуры материалы.

Не храните в устройстве продукты, требующие строгого соблюдения температуры хранения.

Не помещайте в морозильную камеру газированные или пенящиеся напитки. Не помещайте бутылки или стеклянную тару в морозильную камеру. После заморозания содержимого стекло может разбиться и причинить травмы или порчу имущества.

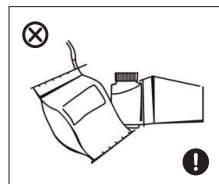
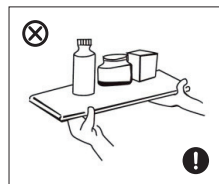

## Советы по экономии энергии

1. Установите устройство в прохладном сухом помещении с соответствующей вентиляцией. Не устанавливайте устройство в местах, подверженных воздействию прямых солнечных лучей, вблизи кухонной плиты, нагревательных приборов или других источников тепла. Необходимо устанавливать устройство в помещении, окружающая температура в котором соответствует климатическому классу, указанному в паспорте устройства.
2. Замороженные продукты необходимо размораживать в камере холодильника. Низкая температура замороженных продуктов будет способствовать охлаждению других продуктов. Помещение некоторых продуктов в холодильник может привести к сокращению срока годности из-за несоответствующей температуры хранения.
3. Для предотвращения нежелательного повышения температуры замороженных продуктов во время размораживания устройства заверните замороженные продукты в несколько слоев бумаги. Не замораживайте повторно полностью оттаявшие продукты.

4. Не оставляйте дверцы открытыми в течение длительного времени при помещении или извлечении продуктов.
5. При отключении электричества не рекомендуется открывать дверцы устройства.
6. Некоторые аксессуары, такие как контейнеры, могут быть извлечены для увеличения места хранения и снижения потребления энергии.
7. Охлаждайте теплые или горячие продукты до комнатной температуры перед их помещением в холодильник. Не рекомендуется размещать продукты вплотную к задней стенке камеры.

## ЭКСПЛУАТАЦИЯ

### Установка устройства

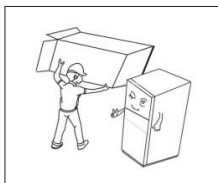

Перед началом использования устройства удалите все упаковочные материалы, в том числе внутри устройства, а также защитную пленку на дверях.

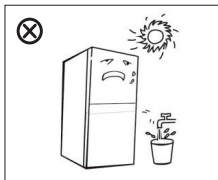

Убедитесь, что на устройство не попадает прямой солнечный свет. Не устанавливайте его вблизи источника тепла (например, батареи).

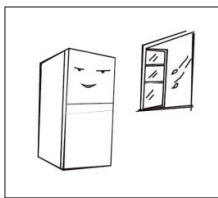

При очистке не распыляйте воду непосредственно на устройство. Не используйте для чистки бензол, растворители, хлорид или отбеливатель. Эти вещества могут повредить поверхность устройства или стать причиной возгорания.

Выберите место с ровной поверхностью. Установите устройство в прохладном сухом помещении с соответствующей вентиляцией. Не устанавливайте устройство в помещении с высокой влажностью или в местах, где устройство может подвергнуться воздействию влаги.

Внешние габариты устройства для установки указаны на рисунке слева. Перед установкой и настройкой устройство необходимо отключить от сети.



Информация в Руководстве пользователя приведена только для справки. Данное изображение приведено в ознакомительных целях. Приобретенное устройство может отличаться от изображенного на рисунке.

Производитель оставляет за собой право вносить изменения в конструкцию, дизайн и комплектацию устройства без предварительного уведомления.

### Перенавешивание дверей

Необходимые инструменты:



Крестовая отвертка



Плоская отвертка и нож с тонким лезвием



5/16" накидной гаечный ключ



Изоляционная лента

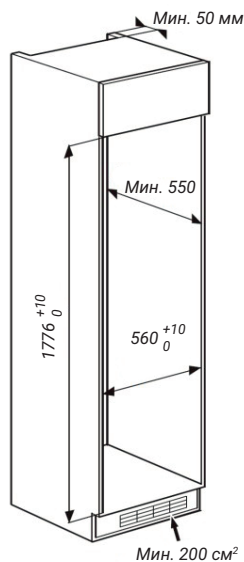

**Примечание:** все работы по перенавешиванию дверей для безопасности и удобства рекомендуется проводить вдвоём.

Перед перенавешиванием дверей убедитесь, что устройство отключено от электросети и в нем не хранятся продукты.

Снимите заглушки и верхние петли на дверце холодильной камеры (рис. 1).

Снимите дверцу холодильной камеры, заглушку отверстия и нижний шарнир (рис. 2).

Переустановите нижний шарнир, верхний шарнир и заглушки верхнего отверстия в соответствии с нижеописанными шагами на рисунке.



Рис. 1



Рис. 2

Снимите два блока фиксации, поверните их на 180° и установите с другой стороны дверцы холодильной камеры. Дверцу установите на другую сторону (рис. 3 и 4).

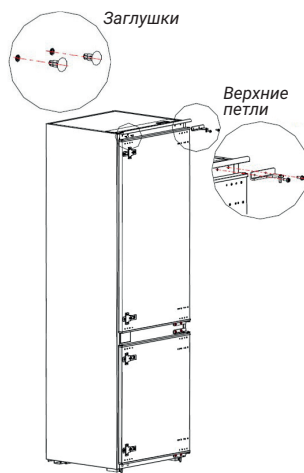
Снимите верхний шарнир дверцы морозильной камеры (рис. 5).

Снимите дверцу морозильной камеры, нижний шарнир и заглушки отверстий (рис. 6).

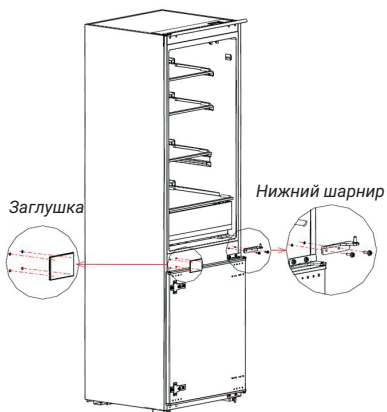

Рис. 3



Рис. 4

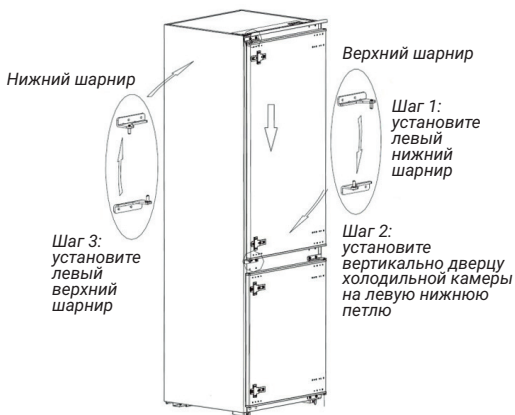

Рис. 5

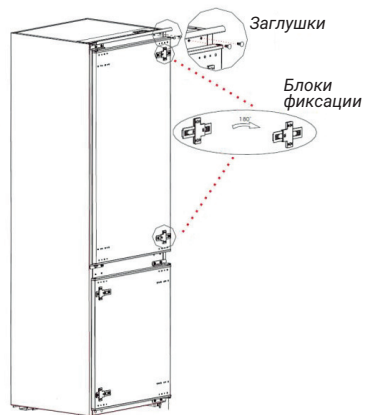

Рис. 6

Переустановите верхнюю петлю, нижний шарнир, верхний шарнир, крышку верхнего отверстия в соответствии с нижеописанными шагами на рисунке.

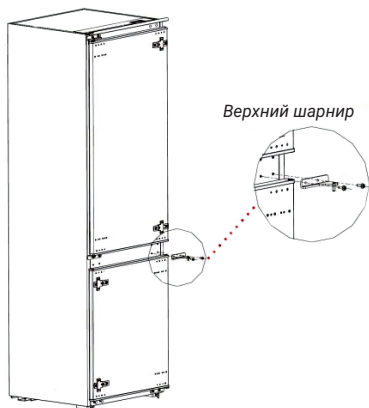
Снимите два блока фиксации, поверните их на 180° и установите с другой стороны дверцы морозильной камеры (рис. 7 и 8).

Убедитесь, что двери установлены без перекоса и плотно прилегают к корпусу в закрытом положении (рис. 9).

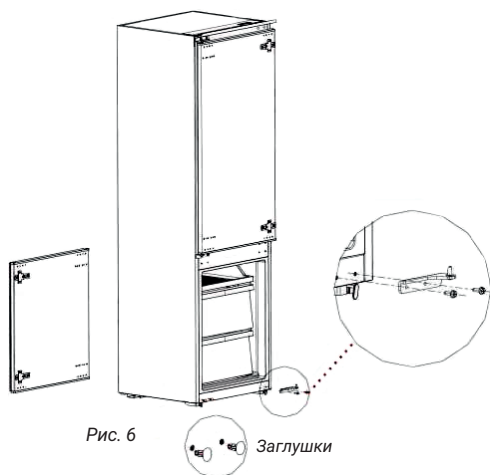

Рис. 7



Рис. 8



Рис. 9



Данное изображение приведено в ознакомительных целях. Приобретенное устройство может отличаться от изображенного на рисунке.

## Замена лампы освещения

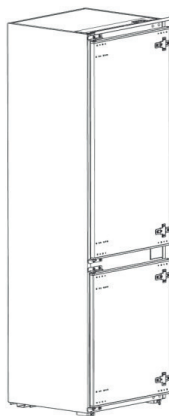
Для замены светодиодных ламп устройства обратитесь в авторизованный сервисный центр.

## Эксплуатация

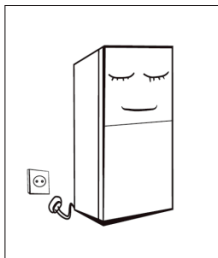

Перед включением устройства в сеть после транспортировки рекомендуется подождать не менее четырех часов.

Перед первым включением вымойте устройство и все внутренние комплектующие теплой водой с нейтральным моющим средством, чтобы удалить запах, характерный для нового устройства. Затем тщательно протрите.

После подключения устройства к электросети для достижения необходимой температуры необходимо подождать 2-3 часа, а в летний период – до 4-х часов. Когда температура в устройстве будет достаточно низкой, в него можно поместить продукты и напитки.



Рис. 1

В процессе установки необходимо выровнять изделие относительно горизонтального уровня. В противном случае могут возникнуть проблемы из-за неплотного закрывания дверей, приводя к повышенному образованию наледи, повышенному потреблению электроэнергии, некорректному температурному режиму и т.п.

При установке устройства необходимо обеспечить достаточное пространство для полного открывания двери.

Смотрите приведенный рисунок с указанными размерами (рис. 1).

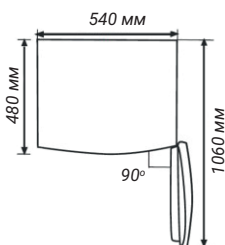

## ОПИСАНИЕ И ФУНКЦИИ

### Описание

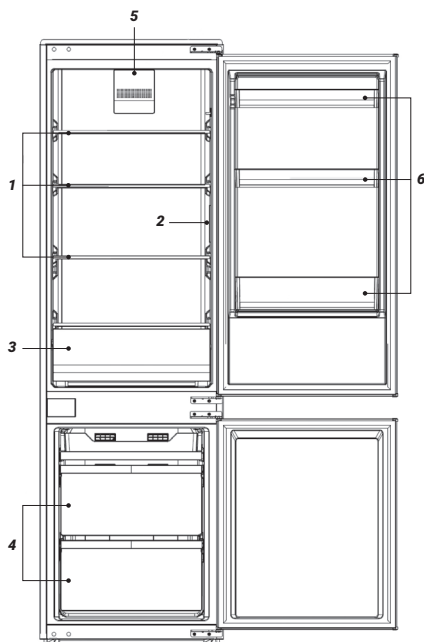

Модель RFCB-300NFW

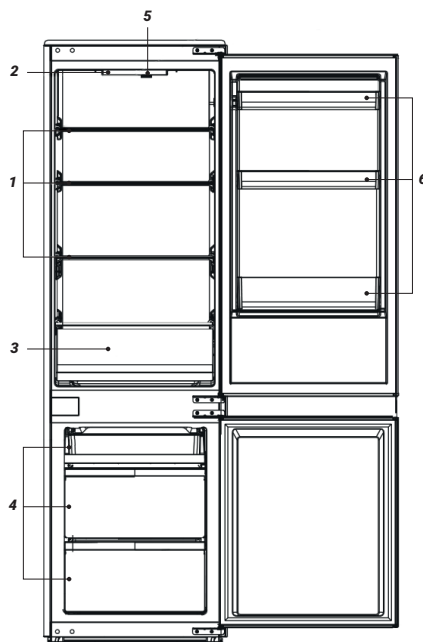

Модель RFCB-300LFW

- |                                    |                              |
|------------------------------------|------------------------------|
| 1. Полки холодильной камеры.       | 4. Ящики морозильной камеры. |
| 2. Панель управления температурой. | 5. LED-подсветка.            |
| 3. Ящик для овощей и фруктов.      | 6. Дверные полки.            |



Данное изображение приведено в ознакомительных целях. Приобретенное устройство может отличаться от изображенного на рисунке.

### Холодильная камера

Холодильная камера предназначена для хранения овощей, фруктов, мяса и других продуктов питания.

Необходимо охлаждать приготовленные продукты до комнатной температуры перед их помещением в холодильную камеру. Не размещайте продукты слишком близко к вентиляционным отверстиям, так как они будут препятствовать свободной циркуляции воздуха в холодильной камере.

Продукты внутри холодильной камеры должны быть упакованы в отдельную тару, чтобы избежать потери влаги или смешения запахов с другими продуктами. Перед загрузкой продуктов в холодильную камеру тщательно заверните их или поместите в герметичные контейнеры.

Некоторые аксессуары, такие как стеклянные полки и контейнеры, могут быть извлечены или переставлены для увеличения места хранения и снижения потребления энергии.

**Примечание: не закрывайте двери устройства, когда полки или ящики частично выдвинуты. Это может привести к повреждениям элементов устройства.**

### Морозильная камера

Морозильная камера предназначена для замораживания свежих продуктов, продолжительного хранения замороженных продуктов и продуктов глубокой заморозки, а также для приготовления льда.

Замораживайте только свежие неиспорченные продукты.

Храните замороженные продукты отдельно от продуктов, которые необходимо заморозить.

Перед замораживанием разделите продукты на маленькие порции. Это позволит быстро и полностью замораживать их, а также размораживать только нужное количество.

Располагайте продукты так, чтобы вокруг них мог свободно циркулировать воздух.

**Примечание: загрузка слишком большого количества пищи во время первоначального подключения устройства к питанию может отрицательно сказаться на эффекте замораживания.**

### Установка температурного режима

#### Модель RFCB-300LFW:

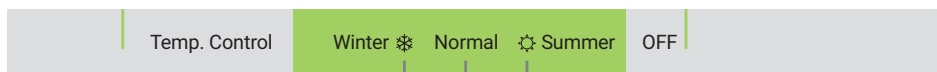

СИМВОЛ	ЗНАЧЕНИЕ
WINTER ❄️	Понижение температуры.
SUMMER ☀️	Повышение температуры.
OFF	Отключение устройства.

## Модель RFCB-300NFW:

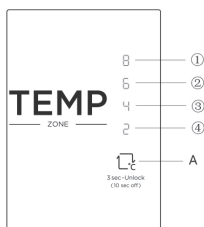

**А.** Кнопка настройки температуры холодильного отделения.

Дисплей:

1. Установка 1: 8°C.
2. Установка 2: 6°C.
3. Установка 3: 4°C.
4. Установка 4: 2°C.



**Данные изображения приведены в ознакомительных целях. Приобретенное устройство может отличаться от изображенных на рисунке.**

При первом включении все индикаторы дисплея будут гореть в течение 3 с, затем холодильник будет работать в соответствии с установкой 3. В случае отсутствия сбоев в работе на дисплее отображается фактическая температура холодильной камеры, в случае сбоя соответствующий значок будет мигать.

КОД НЕИСПРАВНОСТИ	ОПИСАНИЕ
Индикатор установки 1	Датчик температуры холодильной камеры.
Индикатор установки 2	Датчик температуры размораживания холодильной камеры.
Индикатор установки 3	Датчик размораживания холодильной камеры.
Индикатор установки 4	Датчик температуры окружающей среды.

Последовательно нажимая кнопку А, вы можете выбрать необходимый температурный режим. После того, как настройка температуры будет завершена, холодильник начнет работать в соответствии с установленным значением через 30 с.

Настройка: > **Установка 1** > **Установка 2** > **Установка 3** > **Установка 4** >

### Блокировка / разблокировка

Для разблокировки панели необходимо нажать на кнопку «Настройка температурного режима» и удерживать ее в течение 3 с, все индикаторы будут мигать в течение 2 с, затем панель разблокируется. Панель заблокируется автоматически, если в течение 30 с не будет нажата ни одна из кнопок.

## ОБСЛУЖИВАНИЕ И УХОД

### Чистка устройства



Регулярно производите чистку внутри устройства, чтобы устранить неприятный запах. Пожалуйста, используйте мягкую ткань и нейтральные моющие средства для чистки, затем промойте чистой водой и протрите насухо. Перед включением питания откройте дверь для естественной сушки. С помощью пылесоса удалите пыль на задней стенке устройства.

Не применяйте абразивные или агрессивные моющие средства, такие как аэрозоли для окон, чистящие составы, горючие жидкости, чистящий воск, концентрированные чистящие средства, отбеливатели и чистящие средства с содержанием нефтепродуктов. Использование указанных выше средств может привести к повреждению материалов или возникновению царапин.



**Перед чисткой или обслуживанием отключите устройство от сети. Несоблюдение данного указания может привести к возгоранию или поражению электрическим током.**

### Размораживание

Данная модель оборудована автоматической системой размораживания. При необходимости размораживания:

- отключите устройство. Не используйте для ускорения процесса размораживания механические устройства или другие средства, кроме рекомендованных производителем;
- извлеките продукты и поместите их должным образом;
- обратите внимание на очистку лотка для отвода воды в отсеке компрессора. При нормальных условиях эксплуатации удаление инея с испарителя происходит автоматически при каждом выключении компрессора. Талая вода сливается в специальный поддон, становленный на задней стенке устройства над компрессором, откуда она испаряется;
- необходимо регулярно прочищать сливное отверстие, находящееся в центре холодильного отделения и производить чистку сливной трубы мягкой тканью во избежание накопления воды.

## Рекомендации

В случае сбоя питания, даже если это происходит летом, продукты внутри устройства могут храниться в течение нескольких часов. В этом случае время открытия двери должно быть уменьшено. Свежие продукты желательнее в это время не класть внутрь.

Если вы планируете не использовать устройство в течение длительного времени, необходимо:

- отключить его от электропитания;
- произвести чистку;
- оставить двери открытыми для предотвращения появления запаха.

Перед перемещением устройства необходимо извлечь все предметы внутри камер: стеклянные полки, ящики и т.д.

При транспортировке и установке устройства проявляйте осторожность во избежание повреждения компонентов цепи охлаждения. Во время транспортировки устройство не должно быть размещено горизонтально. При необходимости наклонять устройство можно не более чем на 45°.



**При запуске устройства компрессор должен работать непрерывно определенное время.**

## ПЕРЕД ОБРАЩЕНИЕМ В СЕРВИСНЫЙ ЦЕНТР

Пожалуйста, в случае возникновения неисправностей ознакомьтесь с информацией, приведенной в разделе «Поиск и устранение неисправностей». Возможно, содержащиеся в ней советы помогут решить возникшие проблемы. При обнаружении неисправностей в процессе эксплуатации необходимо обратиться в специализированный сервисный центр. В течение гарантийного срока неисправности устраняются авторизованным сервисным центром. В случаях вмешательства других сервисных организаций действие гарантии прекращается.

При необходимости проведения ремонтных работ отключите изделие от сети, переложите содержимое в другое место и наберите номер единой справочной службы: **8-800-700-12-25** (звонок по России бесплатный), либо свяжитесь с продавцом. Будьте готовы предоставить необходимую информацию по приобретенному Вами прибору, а именно — характер неисправности, номер модели, серийный номер и дату покупки.

## Правила утилизации

 Хладагент и уплотнители устройства не содержат газы, которые могут нанести вред озоновому слою. Запрещается утилизировать данное устройство с мусором и бытовыми отходами. Пеноизоляция содержит легковоспламеняющиеся газы. Утилизацию устройства необходимо осуществлять в соответствии с местными нормами. Необходимо избегать повреждений узла охлаждения, в частности теплообменника. Устройство должно быть доставлено в соответствующий пункт утилизации для переработки электрического и электронного оборудования.

 При утилизации устройства снимите с него дверцы, уплотнительные прокладки и защелки дверей, чтобы маленькие дети не оказались заперты внутри. Следите, чтобы дети не играли с устройством или не залезали в него.

## Утилизация



Данная маркировка означает, что продукт не может утилизироваться вместе с другими бытовыми отходами на территории ЕС. Чтобы предотвратить возможный вред для окружающей среды или человеческого здоровья от неконтролируемой утилизации отходов, подойдите к этому процессу ответственно.

Поддержите экологически безопасное повторное использование материалов. Чтобы утилизировать устройство в рамках экологически безопасной переработки, пожалуйста, воспользуйтесь специализированными службами вывоза и утилизации.

## ПОИСК И УСТРАНЕНИЕ НЕИСПРАВНОСТЕЙ

 **ВНИМАНИЕ!** Перед устранением неисправностей необходимо отключить устройство от сети. Устранение неисправностей, не представленных в данном руководстве, должно осуществляться только специалистом авторизованного сервисного центра.

 **ВАЖНО!** Обратите внимание, что работа устройства может сопровождаться посторонними звуками, связанными с работой компрессора и циркуляцией хладагента. Также боковые стенки устройства могут нагреваться, и это не является неисправностью, а обусловлено конструктивными особенностями производства корпуса.

<b>Устройство не работает</b>	Убедитесь, что сетевая вилка правильно вставлена в розетку. Правильно ли установлено значение температуры. Проверьте, не произошел ли сбой питания.
<b>Внутри устройства присутствует неприятный запах</b>	Проверьте, не находятся ли в устройстве испорченные продукты. Проверьте герметичность упаковки продуктов с сильным запахом. Промойте внутренние поверхности устройства.
<b>Длительная работа компрессора</b>	В летнее время, когда температура окружающей среды выше, компрессор работает дольше. Это нормальное явление. Не размещайте слишком много продуктов одновременно. Не помещайте в устройство горячую еду. Частое открывание дверей устройства.
<b>В холодильной камере не горит свет</b>	Проверьте, подключено ли устройство к источнику питания. Для замены светодиодных ламп устройства обратитесь в авторизованный сервисный центр.
<b>Дверь неплотно закрывается</b>	Не полностью задвинуты ящики. В устройстве много продуктов. Загрязнен уплотнитель двери. Некорректн выставленгоризонтальный уровень.
<b>Устройство издает необычные шумы</b>	Убедитесь, что устройство установлено на устойчивой и ровной поверхности. Проверьте правильность установки полок и ящиков.
<b>На внутренних стенках устройства образуется конденсат</b>	Продукты с высоким содержанием воды хранятся без крышки. Дверца устройства была оставлена открытой на длительный срок.
<b>Горячий корпус</b>	Теплоотдача встроенного конденсатора через корпус, что является нормальным явлением.
<b>На внешних стенках устройства образуется конденсат</b>	Конденсация наружной поверхности и дверных уплотнений устройства является нормальным явлением при высокой влажности окружающей среды. Протрите поверхность мягкой сухой тканью.
<b>Из устройства доносится звук журчащей жидкости</b>	Этот звук издает хладагент, циркулирующий внутри устройства. Компрессор может создавать шум во время работы, особенно при запуске или остановке. Это нормально.

## УСЛОВИЯ ГАРАНТИЙНЫХ ОБЯЗАТЕЛЬСТВ

### Уважаемый покупатель!

Настоящий документ не ограничивает определенные законом права потребителей, но дополняет и уточняет оговоренные законом обязательства, предполагающие наличие соглашения сторон либо договора.

Внимательно ознакомьтесь с гарантийным талоном и проследите, чтобы он был правильно заполнен и имел штамп Продавца. При отсутствии штампа Продавца и даты продажи (либо кассового чека с датой продажи) гарантийный срок изделия исчисляется с даты производства изделия.

Запрещается вносить в Гарантийный талон какие-либо изменения, а также стирать или переписывать какие-либо указанные в нем данные.

Тщательно проверьте внешний вид изделия и его комплектность. Все претензии по внешнему виду и комплектности изделия предъявляйте Продавцу при покупке изделия.

Срок службы изделий HIBERG составляет 3 года со дня продажи через розничную торговую сеть. В течение этого времени изготовитель

обеспечивает потребителю возможность использования товара по назначению, а также выпуск и поставку запасных частей в торговые и ремонтные предприятия.

Гарантийный срок — 2 (два) года со дня продажи через розничную торговую сеть, но не более 3-х (трех) лет от даты производства. Месяц и год изготовления зашифрованы в серийном номере и указаны на технической этикетке.

#### **ГАРАНТИЙНЫЙ РЕМОНТ НЕ ОСУЩЕСТВЛЯЕТСЯ В СЛЕДУЮЩИХ СЛУЧАЯХ:**

- если изделие использовалось в целях, не соответствующих прямому назначению;
- если неисправность явилась следствием небрежной эксплуатации, неправильной транспортировки или условий хранения, вследствие чего изделие имеет механические повреждения;
- если выход из строя произошел в результате естественного износа комплектующих;
- если имеются повреждения, причиной которых стало попадание внутрь изделия посторонних предметов, жидкости и т.д.;
- если обнаружены доказательства самостоятельного вскрытия изделия или его ремонт вне гарантийного сервисного центра;
- при неисправностях, возникших из-за перегрузки, повлекшей за собой деформацию или выход из строя внутренних механизмов, а также вследствие скачков или несоответствия напряжения электросети;
- если произошел естественный износ внешнего покрытия, пластиковых и металлических деталей и других материалов, не участвующих в непосредственной механической работе изделия.

#### **СТОИМОСТЬ РЕМОНТА ОПЛАЧИВАЕТСЯ ПОКУПАТЕЛЕМ, ЕСЛИ:**

- гарантийный период закончился;
- гарантия не распространяется на данный вид неисправности;
- для определения вида поломки требуется экспертиза, в результате которой доказано, что гарантия не распространяется на данный вид неисправности.



## СЕРВИСНЫЕ ЦЕНТРЫ «HIBERG»

Компания-производитель оставляет за собой право без предварительного уведомления вносить изменения в список авторизованных сервисных центров, включая изменения адресов и существующих телефонов.

Если у Вас возникли вопросы по гарантийному сервисному обслуживанию либо Вы хотите приобрести запчасти или комплектующие к продукции HIBERG, обратитесь в любой авторизованный сервисный центр или же позвоните по единому номеру телефона сервисной службы:

**8-800-700-12-25**

(звонок по России бесплатный)

### При обращении в сервисный центр, пожалуйста, сообщите:

1. Характер неисправности (как можно точнее).
2. Номер модели.
3. Серийный номер.
4. Имя Покупателя, адрес, номер телефона.
5. Дату покупки.
6. Удобную дату для визита специалиста.

Изготовитель: HEFEI HUALING CO., LTD. (ХЕФЕЙ ХУАЛИН КО., ЛТД)

Адрес: 176 # JINXIU ROAD, ECONOMY AND TECHNOLOGICAL DEVELOPMENT AREA, HEFEI, ANHUI 230601, Китай; No.88 YULAN ROAD, HIGH-TECH ZONE, HEFEI, ANHUI; NO.5 XINGGUANG ROAD FOUR ZHUJIANG MANAGEMENT QIANFENG COMMUNITY NANSHA DISTRICT GUANGZHOU

176 ЦЗИНЬСИУ РОУД, ЭКОНОМИ ЭНД ТЕКНОЛОДЖИКАЛ ДЕВЕЛОПМЕНТ ЭРИА, ХЕФЕЙ, АНЬХУЭЙ 230601 КИТАЙ; №88 ЮЙЛАНЬ РОУД, ХАЙ-ТЕК ЗОУН, ХЭФЭЙ, АНЬХУЭЙ, КИТАЙ; №5 СИНГУАН РОУД ФО ЧЖУЦЗЯН МЭНЭДЖМЕНТ ЧЕНЬФЭН КАМЬЮНИТИ НАНЬША ДИСТРИКТ ГУАНЬЧЖОУ, КИТАЙ

Импортер: ООО «Интер-Трейд», 347800, Россия, Ростовская область, г. Каменск-Шахтинский, ул. Ворошилова, 152, e-mail: info@hiberg.ru

Месяц и год изготовления зашифрованы в серийном номере и указаны на технической этикетке.

Пример расшифровки серийного номера:

MDRFCB300NFW0521P01S001, где

RFCB300NFW – наименование модели

0521 – месяц и год изготовления

P1 – номер партии

S0001 – индивидуальный номер

Изготовлено в Китае



www.hiberg.ru



**По коммерческим вопросам, а также вопросам сотрудничества обращайтесь по телефону: +7 (863) 203-71-01.**

# ГАРАНТИЙНЫЙ ТАЛОН

Талон действителен при наличии всех штампов и отметок

Модель № \_\_\_\_\_

Дата приобретения: \_\_\_\_\_

Серийный номер: \_\_\_\_\_

ФИО и телефон покупателя: \_\_\_\_\_

Наименование и юридический адрес организации продавца: \_\_\_\_\_

Подпись продавца: \_\_\_\_\_

Печать продающей организации: \_\_\_\_\_

Данные отрывные купоны заполняются представителем сервисного центра, производящего ремонт изделия. После ремонта данный гарантийный талон (за исключением заполненного отрывного купона) должен быть возвращен Владельцу.

## Купон №1

Модель № \_\_\_\_\_

Серийный номер: \_\_\_\_\_

Дата поступления в ремонт: \_\_\_\_\_

Дата выдачи прибора: \_\_\_\_\_

Вид ремонта: \_\_\_\_\_

М.П.

## Купон №2

Модель № \_\_\_\_\_

Серийный номер: \_\_\_\_\_

Дата поступления в ремонт: \_\_\_\_\_

Дата выдачи прибора: \_\_\_\_\_

Вид ремонта: \_\_\_\_\_

М.П.

## Купон №3

Модель № \_\_\_\_\_

Серийный номер: \_\_\_\_\_

Дата поступления в ремонт: \_\_\_\_\_

Дата выдачи прибора: \_\_\_\_\_

Вид ремонта: \_\_\_\_\_

М.П.



# HIBERG

THE PRIME CHOICE\*

Мы рады предложить Вам другие продукты торговой марки «HIBERG», среди которых:



ХОЛОДИЛЬНИКИ



МОРОЗИЛЬНЫЕ КАМЕРЫ



СТИРАЛЬНЫЕ МАШИНЫ



СПЛИТ-СИСТЕМЫ



ПЛИТЫ



ВАРОЧНЫЕ ПОВЕРХНОСТИ



ВЫТЯЖКИ



ДУХОВЫЕ ШКАФЫ



СВЧ



ПОСУДОМОЕЧНЫЕ МАШИНЫ



КУЛЕРЫ



ПЛАНЕТАРНЫЕ МИКСЕРЫ



БЛЕНДЕРЫ



ТЕЛЕВИЗОРЫ

**8-800-700-12-25**  
**[www.hiberg.ru](http://www.hiberg.ru)**