

WHE XTR H1

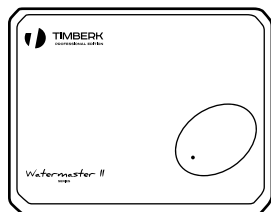

WHE XTR Z1

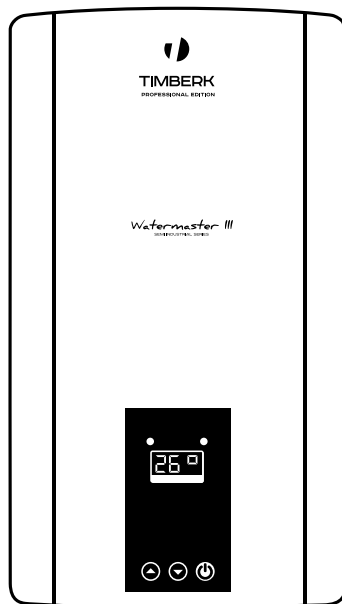

WHE XTR C1

Instruction manual Руководство по эксплуатации

*Электрический
проточный
водонагреватель*

*Electric
instant
water heater*

Модели/Models:

WHE 3,5 XTR H1
WHE 4,5 XTR H1
WHE 5,5 XTR H1

WHE 12,0 XTL C1
WHE 18,0 XTL C1
WHE 21,0 XTL C1
WHE 24,0 XTL C1

WHE 5,0 XTN Z1
WHE 6,5 XTN Z1
WHE 8,0 XTN Z1

Руководство по эксплуатации включает в себя гарантийный талон

Outlook of devices, also colour scores can be revised without any special advance notices.

Производитель вправе менять внешний вид прибора и цветовую гамму прибора без специального уведомления.

CONTENTS

1. Important information	2
2. Precautions	3
3. Application of water heater	4
4. Operational characteristics	4
5. Water heater design	6
6. Package contents	8
7. Installation of water heater	8
8. Water heater control	13
9. Maintenance	16
10. Troubleshooting	16
11. Electrical schematic diagram	17
12. Disposal	17
13. Transportation and storage conditions	17
14. Serial number and production date	17

Dear customer!

We thank you for happy choice and purchase of a TIMBERK electric inline water heater. It will serve you long. The inline water heater is designed for instantaneous preheating of main water. The water heater can be installed in places, where it is possible to connect it to the water pipeline and electric wiring (single-phase electric power supply is required), except for rooms with possible temperature drops below 3°C.

The water heater is easy to install and efficient in use thanks to minimum loss of electric power and effective consumption of hot water. The appliance design consisting of a heat-resistant robust heating vessel, durable copper heating elements, and safety control devices allows us to confirm with certainty that the TIMBERK water heater convenient in operation will serve you for many years.

1. IMPORTANT INFORMATION

Please carefully read this instruction manual before using the water heater.

This instruction manual contains important information concerning your safety, as well as recommendations on proper use and care of the appliance. Please keep the instruction manual together with the warranty card, sales slip, and, if possible, with the cardboard box and packing materials. This instruction manual describes different types of this device.

The water heater purchased by you may slightly differ from that described in the instruction manual, but this does not affect the methods of its use and operation.



IMPORTANT!

The important precautions and instructions contained in this instruction manual do not include all possible modes and situations, which may occur. It is necessary to understand that common sense, cautiousness, and carefulness are factors, which cannot be «integrated» to any product. These factors shall be taken into account by the person, who is interested in proper operation of the device. The manufacturer is not responsible for damage of the appliance or its components during transportation, as a result of improper installation, due to voltage surges, as well as in the event of unauthorized changes or modifications in any part of the appliance.

2. PRECAUTIONS

During operation of the water heater, it is necessary to observe some precautions. Improper operation due to ignorance of the precautions may result in personal injury of the user or other people, as well as damage of their property.

1. Any electric appliance shall be under observation during its operation, especially if there are children close by. Carefully watch that children do not touch the appliance.
2. Before installation and connection of the water heater to the electric mains, check and make sure that there is a grounding loop in your electric mains. If there is no grounding loop in your electric mains, operation of the water heater is hazardous for life.
3. Connect your water heater to the power supply which has the same parameters as indicated on Rating Label. If it's necessary, ask technical characteristics of power supply from your electricity' suppliers.
4. Never use the water heater, if it is faulty.
5. Do not remove the front panel of the water heater during its operation.
6. Immediately disconnect the water heater from the electric mains in case of strange sounds, odor, or smoke from it.
7. Always disconnect the water heater from the electric mains during storms.
8. Before beginning of cleaning and maintenance of the water heater, always

disconnect it from the electric mains. Perform cleaning and maintenance in accordance with the guidelines of this instruction manual.

9. Do not use hazardous chemicals for cleaning of the water heater and exclude their contact with it.15. Do not use the water heater for purposes not stipulated in this instruction manual.

10. Do not use the water heater for purposes not specified in this instruction manual.

11. Do not use the water heater in explosive or corrosive environment. Do not store gasoline and other volatile highly inflammable liquids near the appliance. This is very hazardous!

12. It is prohibited to change the design of the water heater or modify it.

13. Any service works shall be performed by a specialized organization, by qualified specialists. Improper installation may result in refusal of warranty service.

14. The water heater is not designed for use by people (including children) with physical, sensory, or mental disability, having insufficient experience and knowledge, without observation and instructing on use of the appliance by the person responsible for their safety. It is necessary to watch children not to play with the appliance.

15. Do not use the water heater with the damaged electrical cable or other damages. For troubleshooting and repairs, please contact the nearest authorized service center of the manufacturer in your region.

16. Make sure that the electrical cable does not cross sharp edges and does not contact with hot surfaces.

17. Never leave the energized water heater unattended.

18. Do not allow children to use the water heater without supervision by adults.

19. Thoroughly observe the connection procedure of the water heater, since improper connection will result in its failure and may inflict harm to the user.

20. Do not swap locations of the water inlet and outlet positions, since this will result in failure of the water heater and may inflict harm to the user (see IN (inlet) and OUT (outlet) marks). The water heater shall be connected only with its water connections downward in strictly vertical position. Connection of the water heater in another position will result in its failure. The water heater shall be operated only with the original shower nozzle excluding its clogging.

21. The water heater is designed only for heating of water. Do not use the product for heating of other liquids. This may inflict a severe damage to the water heater.

22. Do not connect electric wires of the device to a water pipeline, a gas pipeline, etc.

23. Make sure in proper connection of electric wiring (including connection to the grounding loop).

24. Inlet temperature of water shall not exceed +35°C.

25. For use of the water heater in a bathroom, it is recommended to install it above body height so that water splashes do not get onto its enclosure.

26. It is prohibited to splash water onto the heater or irrigate it.



IMPORTANT!

The water heater shall be certainly grounded.

27. It is prohibited to: pull electric wires inside the water heater.

3. APPLICATION OF WATER HEATER

Electric water heater is used to heat cold water from water supply. Unit is for household use.

4. OPERATIONAL CHARACTERISTICS

WATERMASTER I Series. Water Heater Models: WHE 3.5 XTR H1, WHE 4.5 XTR H1, WHE 5.5 XTR H1

1. Instantaneous water heating without preprocessing and waiting.
2. Reliable nichrome spiral heating element with ceramic protection; the special shape prevents significant accumulation of scale.
3. Automatic temperature protection (electronic temperature sensor) protects water heater from overheating, and assures user protection against burns.
4. Hydraulic flow sensor automatically stops the heating mode when cold water supply is suddenly interrupted or water pressure in the system drops below the working level.
5. The water heater is designed for household application, for one water consumption point and can be installed in any convenient place.
6. Ultra-thin and space-saving design is ideal for installation and use both in a city apartment, and a country-side house. And quicker and safer heating combined with notable electric power saving, which means less costs, will be pleasing you during the whole lifetime of TIMBERK water heater.

WATERMASTER II Series. Water Heater Models: WHE 5.0 XTN Z1, WHE 6.5 XTN Z1, WHE 8.0 XTN Z1

1. Instantaneous water heating without preprocessing and waiting.
2. Reliable nichrome spiral heating element with ceramic protection; the special shape prevents significant accumulation of scale.
3. Temperature protection (temperature switch) protects water heater from overheating, and assures user protection against burns.
4. Hydraulic flow sensor automatically stops the heating mode when cold water supply is suddenly interrupted or water pressure in the system drops below the working level, or water inlet is blocked.
5. The water heater is designed for several water consumption points (in line) and can be installed in any convenient place.
6. Ultra-thin and space-saving design is ideal for installation and use both in a city apartment, and a country-side house. And quicker and safer heating combined with notable electric power saving, which means less costs, will be pleasing you during the whole lifetime of TIMBERK water heater.

WATERMASTER III Series. Water Heater Models: WHE 12.0 XTL C1, WHE 18.0 XTL C1, WHE 21.0 XTL C1, WHE 24.0 XTL C1.

1. Instantaneous water heating without preprocessing and waiting.
2. Reliable nichrome spiral heating element with ceramic protection; the special shape prevents significant accumulation of scale.
3. Automatic temperature protection (electronic temperature sensor and temperature switch) protects water heater from overheating, and assures user protection against burns.
4. Hydraulic flow sensor automatically stops the heating mode when cold water supply is suddenly interrupted or water pressure in the system drops below the working level, or water inlet is blocked.
5. The water heater is designed for several water consumption points (in line) and can be installed in any convenient place.
6. Ultra-precise smart automatic electronic control of water heating.
7. Setting of necessary and displaying of current water temperature at LED display with 1°C accuracy.
8. Automatic protection from excess water pressure.
9. Compact design is ideal for installation in restricted space. And quicker and safer heating combined with notable electric power saving, which means less costs, will be pleasing you during the whole lifetime of TIMBERK water heater.

Technical characteristics

Technical characteristics of WATERMASTER I Series water heaters are given in Table 1.

Table 1

Characteristic	Model Names			
	Unit	WHE 3.5 XTR H1	WHE 4.5 XTR H1	WHE 5.5 XTR H1
Power supply	V/Hz	220~/50	220~/50	220~/50
Rated current	A	15.9	20.5	25.0
Rated power input	kW	3.5	4.5	5.5
Operating pressure	Mpa	0.1-0.6	0.1-0.6	0.1-0.6
Capacity (at $\Delta t=20\text{ }^{\circ}\text{C}$)	l/min	2.4	3.1	3.8
Electric protection class	-	I	I	I
Protection degree	-	IPX4	IPX4	IPX4
Power connection cable (copper)	mm ²	3x1.5	3x2.5	3x2.5
Automatic circuit breaker	A	16	25	25
Dimensions	mm (HxWxD)	210x120x85	210x120x85	210x120x85
NET weight	kg	0.8	0.8	0.8

Technical characteristics of WATERMASTER II Series water heaters are given in Table 2.

Table 2

Characteristic	Model Names			
	Unit	WHE 5.0 XTN Z1	WHE 6.5 XTN Z1	WHE 8.0 XTN Z1
Power supply	V/Hz	220~/50	220~/50	220~/50
Rated current	A	22.8	29.6	36.4
Rated power input	kW	5.0	6.5	8.0
Operating pressure	Mpa	0.1-0.6	0.1-0.6	0.1-0.6
Capacity (at $\Delta t=20\text{ }^{\circ}\text{C}$)	l/min	3.5	4.5	5.6
Electric protection class	-	I	I	I
Protection degree	-	IP24	IP24	IP24
Power connection cable (copper)	mm ²	3x2.5	3x4	3x6
Automatic circuit breaker	A	25	32	40
Dimensions	mm (HxWxD)	172x188x90	172x188x90	172x188x90
NET weight	kg	1.1	1.1	1.1

Technical characteristics of WATERMASTER III Series water heaters are given in Table 3.

Table 3

Characteristic	Model Names				
	Unit	WHE 12.0 XTL C1	WHE 18.0 XTL C1	WHE 21.0 XTL C1	WHE 24.0 XTL C1
Power supply	V/P/Hz	380/3-/50	380/3-/50	380/3-/50	380/3-/50
Rated current	A	18.2	27.3	32.0	36.5
Rated power input	kW	12.0	18.0	21.0	24.0
Operating pressure	Mpa	0.1-0.6	0.1-0.6	0.1-0.6	0.1-0.6
Capacity (at $\Delta t=20\text{ }^{\circ}\text{C}$)	l/min	8.4	11	11	11
Electric protection class	-	I	I	I	I
Protection degree	-	IP24	IP24	IP24	IP24
Power connection cable (copper)	mm ²	4x2.5	4x4	4x6	4x6
Automatic circuit breaker	A	3x25	3x32	3x40	3x40
Dimensions	mm (HxWxD)	460x260x128	460x260x128	460x260x128	460x260x128
NET weight	kg	4.2	4.2	4.2	4.2

5. WATER HEATER DESIGN

The design of WATERMASTER I Series water heater is shown in Figure 1, 2.



1. Front panel
2. Indicating lamp

Fig. 1

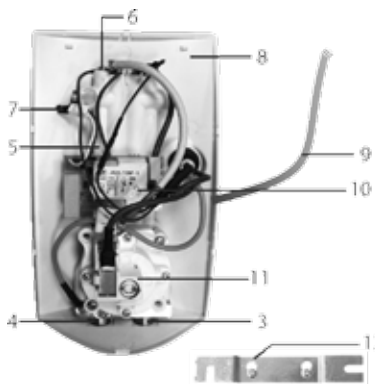

3. Inlet nozzle
4. Outlet nozzle
5. Heating flask
6. Spiral heating element
7. Electronic temperature sensor
8. Rear panel
9. Power cord
10. Power board
11. Hydraulic flow sensor
12. Wall mounting bracket

Fig. 2

The design of WATERMASTER II Series water heater is given in Figure 3, 4.

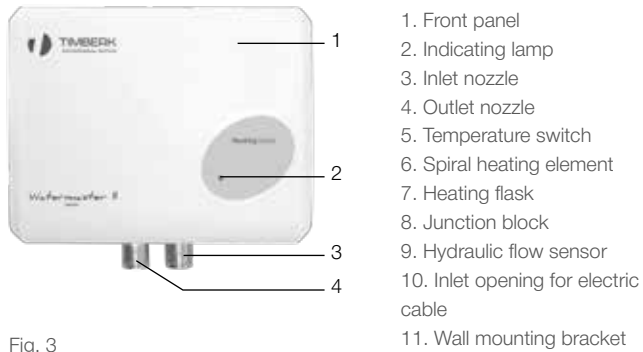

Fig. 3

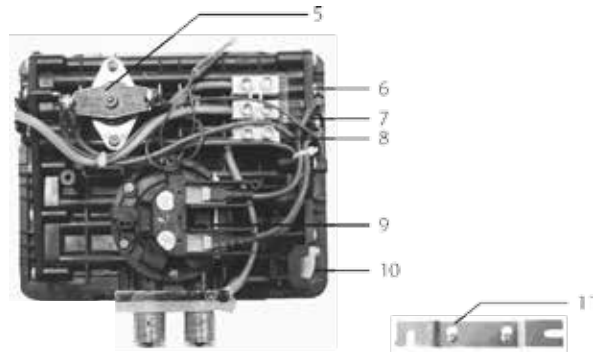

Fig. 4

The design of WATERMASTER III Series water heater is given in Figure 5, 6.

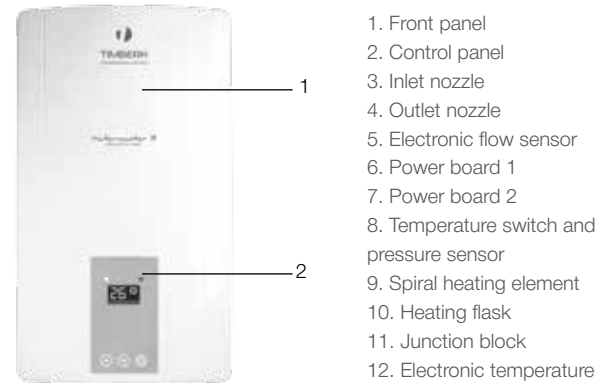

Fig. 5

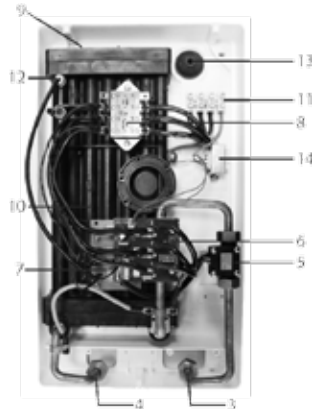

Fig. 6

6. PACKAGE CONTENTS

1. Water heater – 1 pc.
2. Mounting fittings – 1 pc.
3. Operational Manual – 1 pc.
4. Warranty card – 1 pc.
5. Packing – 1 pc.

7. INSTALLATION OF WATER HEATER

Location

1. Water heater can be installed in any place provided that the indoor temperature is not lower than 0°C.
2. Water heater is installed at the flat wall surface in strict parallel to the floor with outlet nozzles in downward direction; it shall be installed at a place where water and splashes cannot get onto its housing.
3. When water heater location is being defined, free access to it shall be assured, not less than 0.3 m from the top, bottom and sides. It will provide for the maximum convenient servicing and regulation of water heater if required.
4. Water heater shall be installed in such a way that a distance from the bottom part of the device to the floor does not exceed 1.6 m.

Mounting of Water Heater

WATERMASTER I Series. Water Heater Models: WHE 3.5 XTR H1, WHE 4.5 XTR H1, WHE 5.5 XTR H1

As shown in Figure 7, identify the points for openings and drill 2 openings of the corresponding depth in the wall, insert dowels, screw up the screws, and make sure that there is a certain distance between the screw head and the wall, then hang the water heater on the screws (see Fig.8) and check the reliability of fixing.

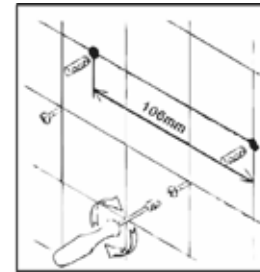

Fig. 7

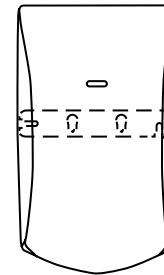

Fig. 8



NOTE:

Water heater installation at the place of its operation and electric power connections shall be performed by the specialized organization, a representative of the manufacturer's maintenance service or experts licensed for execution of electric equipment assembling with safety regulations observed.

In the event of violation of water heater operation manual, water heater is not subject to warranty servicing, and the manufacturer cannot be held liable.

WATERMASTER // Series. Water Heater Models: WHE 5.0 XTN Z1, WHE 6.5 XTN Z1, WHE 8.0 XTN Z1

As shown in Figure 9, identify the points for openings and drill 2 openings of the corresponding depth in the wall, insert dowels, screw up the screws, and make sure that there is a certain distance between the screw head and the wall, then hang the water heater on the screws (see Fig.10) and check the reliability of fixing.

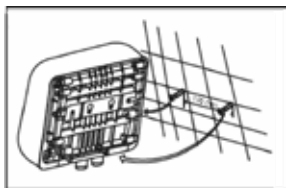

Fig. 9

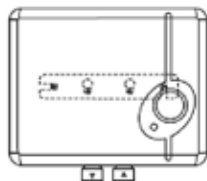

Fig. 10



NOTE:

Water heater installation at the place of its operation and electric power connections shall be performed by the specialized organization, a representative of the manufacturer's maintenance service or experts licensed for execution of electric equipment assembling with safety regulations observed.

In the event of violation of water heater operation manual, water heater is not subject to warranty servicing, and the manufacturer cannot be held liable.

WATERMASTER III Series. Water Heater Models: WHE 12.0 XTL C1, WHE 18.0 XTL C1, WHE 21.0 XTL C1, WHE 24.0 XTL C1.

As shown in Figure 11, identify the points for openings and drill 4 openings of the corresponding depth in the wall, insert dowels, attach water heater to them having inserted the electric cable (see the figure), screw up the screws, check the reliability of fixing. крепления.

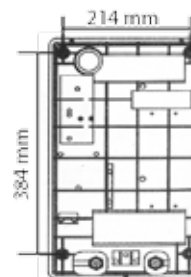

Fig. 11

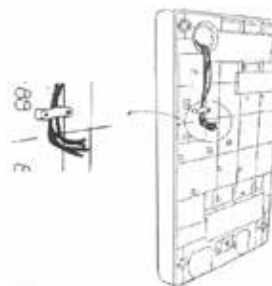

Fig. 12

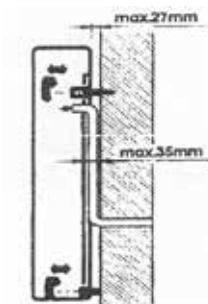

Fig. 13



NOTE:

Water heater installation at the place of its operation and electric power connections shall be performed by the specialized organization, a representative of the manufacturer's maintenance service or experts licensed for execution of electric equipment assembling with safety regulations observed.

In the event of violation of water heater operation manual, water heater is not subject to warranty servicing, and the manufacturer cannot be held liable.

Connection to the water main

WATERMASTER I Series. Water Heater Models: WHE 3.5 XTR H1, WHE 4.5 XTR H1, WHE 5.5 XTR H1

1. Water heater shall be directly connected to cold water supply line with working pressure from 0.15 to 0.6 MPa. If water pressure in water supply line exceeds 0.6 MPa, a pressure reducing valve shall be included to the feeding system to assure that working pressure does not exceed 0.6 MPa.
2. Water heater has inlet and outlet nozzles for connection to water main, the nozzles are marked with indication labels; the diameter of external thread is 10 mm (G3/8"). For connection to 12 mm (G1/2") pipes special adapters* shall be used. (* - not included into the scope of supply).
3. To avoid water leakages use rubber sealing gaskets when connecting all nozzles.
4. A tap cutting off cold water supply shall be installed upstream its inlet to water heater. It is prohibited to install the cut-off tap at hot water outlet from water heater (Fig.14).
5. After water heater installation and before power supplying, the system shall be flushed with water to remove any impurities or free particles inside water heater. Otherwise, water heater operability may be affected.
6. It is RECOMMENDED to use a separate water filter at cold water inlet to increase the heating element lifetime if water hardness exceeds 450mg/l (CaCO₃).



IMPORTANT!

If water heater is used at specially complicated (obsolete) water supply networks with high amount of suspended particulate matter and impurities contained in water flowing through the mains, purifying filters shall be used on a COMPULSORY basis. Please, follow this recommendation, otherwise, the non-execution of this provision may influence the lifetime of the device and warranty servicing conditions (up to refusal to execute warranty liabilities by the device manufacturer and its maintenance services).

7. Make sure that water heater is operable, let water flow pass through it. Check the tightness of all connections and, if needed, tighten all retaining nuts and screws.



NOTE:

Prior to water heater installation, flush water supply pipes with flowing water.

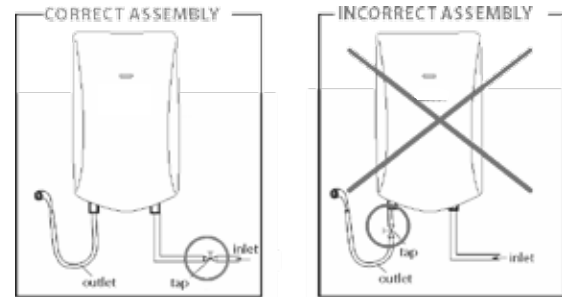

Fig. 14

WATERMASTER II Series. Water Heater Models: WHE 5.0 XTN Z1, WHE 6.5 XTN Z1, WHE 8.0 XTN Z1.

1. Water heater shall be directly connected to cold water supply line with working pressure from 0.15 to 0.6 MPa. If water pressure in water supply line exceeds 0.6 MPa, a pressure reducing valve shall be included to the feeding system to assure that working pressure does not exceed 0.6 MPa.
2. Water heater has inlet and outlet nozzles for connection to water main, the nozzles are marked with indication labels; the diameter of external thread is 12 mm (G1/2").
3. To avoid water leakages use rubber sealing gaskets when connecting all nozzles.
4. After water heater installation and before power supplying, the system shall be flushed with water to remove any impurities or free particles inside water heater. Otherwise, water heater operability may be affected.
5. It is RECOMMENDED to use a separate water filter at cold water inlet to increase the heating element lifetime if water hardness exceeds 450mg/l (CaCO₃)



IMPORTANT!

If water heater is used at specially complicated (obsolete) water supply networks with high amount of suspended particulate matter and impurities contained in water flowing through the mains, purifying filters shall be used on a **COMPULSORY** basis. Please, follow this recommendation, otherwise, the non-execution of this provision may influence the lifetime of the device and warranty servicing conditions (up to refusal to execute warranty liabilities by the device manufacturer and its maintenance services).

6. Make sure that water heater is operable, let water flow pass through it. Check the tightness of all connections and, if needed, tighten all retaining nuts and screws.



NOTE:

Prior to water heater installation, flush water supply pipes with flowing water.

WATERMASTER III Series. Water Heater Models: WHE 12.0 XTL C1, WHE 18.0 XTL C1, WHE 21.0 XTL C1, WHE 24.0 XTL C1.

1. Water heater shall be directly connected to cold water supply line with working pressure from 0.1 to 0.6 MPa. If water pressure in water supply line exceeds 0.6 MPa, a pressure reducing valve shall be included to the feeding system to assure that working pressure does not exceed 0.6 MPa.
2. Water heater has inlet and outlet nozzles for connection to water main, the nozzles are marked with indication labels and are equipped with coupling nuts, 12 mm (G1/2") external thread diameter, and 2 adapters, 12 mm (G1/2") external thread diameter.
3. To avoid water leakages use rubber sealing gaskets when connecting all nozzles.
4. After water heater installation and before power supplying, the system shall be flushed with water to remove any impurities or free particles inside water heater. Otherwise, water heater operability may be affected.
5. It is RECOMMENDED to use a separate water filter at cold water inlet to increase the heating element lifetime if water hardness exceeds 450mg/l (CaCO₃).



IMPORTANT!

If water heater is used at specially complicated (obsolete) water supply networks with high amount of suspended particulate matter and impurities contained in water flowing through the mains, purifying filters shall be used on a **COMPULSORY** basis. Please, follow this recommendation, otherwise, the non-execution of this provision may influence the lifetime of the device and warranty servicing conditions (up to refusal to execute warranty liabilities by the device manufacturer and its maintenance services).

6. Make sure that water heater is operable, let water flow pass through it. Check the tightness of all connections and, if needed, tighten all retaining nuts and screws.



NOTE:

Prior to water heater installation, flush water supply pipes with flowing water.

Connection to the water main

WATERMASTER I Series. Water Heater Models: WHE 3.5 XTR H1, WHE 4.5 XTR H1, WHE 5.5 XTR H1

1. The connection to the electric main is made with 1 m long electric cable coming out from the device housing. If the cable length is insufficient, it can be extended with the help of special sealed electric contacts.

It is prohibited to use a plug and power receptacle when connecting water heater to the main, except for model WHE 3.5 XTR H1.

2. Water heater shall be connected to AC electric main with 220 V voltage by a three-core electric copper cable with the minimum core cross-section: for model WHE 3.5 XTR H1 – 3x1.5 mm² and 16 A circuit breaker; for models WHE 4.5 XTR H1, WHE 5.5 XTR H1 – 3x2.5 mm² and 25 A circuit breaker. In the event of wire cross-section increase it should be noted that water heater and electric cable shall be located on a thermally insulated or heated wall.

3. Water heater shall be stationary (constantly) connected to the power supply (except for model WHE 3.5 XTR H1), 220V AC, with compulsory connection to a ground electric loop. Make sure that ground loop resistance is < 0m.



IMPORTANT!

It is prohibited to use a water heater without proper grounding.

WATERMASTER II Series. Water Heater Models WHE 5.0 XTN Z1, WHE 6.0 XTN Z1, WHE 6.5 XTN Z1, WHE 7.0 XTN Z1, WHE 8.0 XTN Z1

1. Power cable inlet is made at the smooth side of the device. It is prohibited to use a plug and power receptacle when connecting water heater to the main.

2. Water heater shall be connected to AC electric main with 220 V voltage by a three-core electric copper cable with the minimum core cross-section: for model WHE 5.0 XTN Z1 – 3x2,5 mm² and 25 A circuit breaker; for models WHE 6.5 XTN Z1 – 3x4 mm² and 32 A circuit breaker; for model WHE 8.0 XTN Z1 – 3x6 mm² and 40 A circuit breaker.

In the event of wire cross-section increase it should be noted that water heater and electric cable shall be located on a thermally insulated or heated wall.

3. Water heater shall be stationary (constantly) connected to the power supply (except for model WHE 3.5 XTR H1), 220 V AC, with compulsory connection to a ground electric loop. Make sure that ground loop resistance is < 0m.



IMPORTANT!

It is prohibited to use a water heater without proper grounding.

4. For connection to power supply:

- Remove the front panel by unscrewing 2 screws at the device sides,
- Strip the power cord ends by not less than 7-10 mm,
- Pass the electric cable via electric cable inlet opening 10 (see Fig.4) at the rear part of the device,
- Remove the clamping plate holding the electric cable, do not lose the positioning screws, make sure that the cable is not touching sharp edges and hot surfaces,
- Connect the electric cable wires with junction block 8 (see Fig.4) according to its marking,
- Make sure that securing screws are tightened correctly. Untight connection may result in heating of wires,

- Install the electric cable plate into the main position with the help of positioning screws, make sure that the cable cannot be pulled out,
- Check the tightness of connection of all internal electric contacts, including detachable contact block and bolted connection at heating elements.

If there are any loose items, fix and tighten them,

- Install the front panel and tighten 2 screws at the device sides.

WATERMASTER III Series. Water Heater Models: WHE 12.0 XTL C1, WHE 18.0 XTL C1, WHE 21.0 XTL C1, WHE 24.0 XTL C1.

1. Electric cable inlet is made at the rear side of the device.

2. Water heater shall be connected to AC electric main with 380 V voltage by a four-core electric copper cable with the minimum core cross-section: for model WHE 12.0 XTL C1 – 4x2.5 mm² and 3x25 A circuit breaker; for model WHE 18.0 XTL C1 – 4x4 mm² and 3x32 A circuit breaker; for models WHE 21.0 XTL C1, WHE 24.0 XTL C1 – 4x6 mm² and 3x40 A circuit breaker in the event of wire cross-section increase it should be noted that water heater and electric cable shall be located on a thermally insulated or heated wall.



IMPORTANT!

Neutral conductor is not used in the electric circuit of this water heater.

3. Water heater shall be stationary (constantly) connected to the power supply (except for model WHE 3.5 XTR H1), 380 V AC, with compulsory connection to a ground electric loop. Make sure that ground loop resistance is < 4Ω.



IMPORTANT!

It is prohibited to use a water heater without proper grounding.

4. For connection to power supply:

- Remove the front panel by unscrewing 2 screws at the top part of the device and 1 screw at the bottom part,
- Strip the power cord ends by not less than 7-10 mm,
- Pass the electric cable via electric cable inlet opening 13 (see Fig.6) at the rear panel of the device housing,
- Remove the clamping plate holding the electric cable, do not lose the positioning screws, make sure that the cable is not touching sharp edges and hot surfaces,
- Connect the electric cable wires with junction block 11 (see Fig.6) according to its marking,
- Make sure that securing screws of the junction block are tightened correctly. Untight connection may result in heating of wires,
- Install the electric cable plate into the main position with the help of positioning screws, make sure that the cable cannot be pulled out,
- Check the tightness of connection of all internal electric contacts, including detachable contact blocks and bolted contact connection at heating elements. If there are any loose items, fix and tighten them,
- Install the front panel and tighten 2 screws at the top part and 1 screw at the bottom part of the device.

8. WATER HEATER OPERATION

WATERMASTER I Series. Water Heater Models: WHE 3.5 XTR H1, WHE 4.5 XTR H1, WHE 5.5 XTR H1

1. During the first water heater start-up or after long-term non-use, fill the device with water by opening the cut-off tap at cold water supply line, and make sure that there is a steady cold water flow at water outlet at the consumption point, after that switch on the device power supply.
2. Incoming water is heated up inside the heating flask when it is flowing through the heating element. Water temperature in the water supply main may vary depending on a season from +3°C to +20°C, so, in winter water flow shall be less than in summer to assure the optimum water temperature.



IMPORTANT!

Water heater of WHE 3.5 XTR H1 Series, 3.5 kW, is designed for using during summer period with water temperature at inlet to water heater not less than +16 C-+18°C

3. Water flow is controlled by the tap at water inlet to water heater. It is prohibited to install the cut-off tap and/or shut off water supply at the outlet from water heater.
4. When there is water flow, and water pressure is not less than 0.15 MPa, heating is switched on automatically, and indicating lamp 2 located at the front panel lights up (see Fig.1).
5. After heating is switched on, you need to wait for 10-20 seconds to let temperature of heated water stabilize.
6. The tap at the inlet nozzle (cold water inlet) can be used to regulate hot water temperature. By reducing water flow you increase water temperature at the outlet and, correspondingly, vice versa.
7. To switch off the water heater, simply close water flow at the inlet to the device; pressure sensor automatically opens the circuit of power supply to heating element, and indicating lamp 2 located at the front panel goes down (see Fig.1). For the subsequent switching on of heating it is enough to reopen the tap supplying water to water heater.



IMPORTANT!

Do not switch on the water heater if there are grounds to suspect that water inside it has frozen.

WATERMASTER II Series. Water Heater Models: WHE 5.0 XTN Z1, WHE 6.5 XTN Z1, WHE 8.0 XTN Z1

1. During the first water heater start-up or after long-term non-use, fill the device with water by opening the cut-off tap at cold water supply line, and make sure that there is a steady cold water flow at water outlet at the consumption point, after that switch on the device power supply.
2. Incoming water is heated up inside the heating flask when it is flowing

through the heating element. Water temperature in the water supply main may vary depending on a season from +3°C to +20°C, so, in winter water flow shall be less than in summer to assure the optimum water temperature.

3. Water flow is controlled by the tap at water inlet to or outlet from water heater. When there is water flow, and water pressure is not less than 0.15 MPa, heating is switched on automatically, and indicating lamp 2 located at the front panel lights up (see Fig.3).
4. After heating is switched on, you need to wait for 10-20 seconds to let temperature of heated water stabilize.
5. The tap at the inlet nozzle (cold water inlet) can be used to regulate hot water temperature. By reducing water flow you increase water temperature at the outlet and, correspondingly, vice versa.
6. To switch off the water heater, simply close water flow at the inlet to or outlet from the device; hydraulic flow sensor automatically opens the circuit of power supply to heating element, and indicating lamp 2 located at the front panel goes down (see Fig.6). For the subsequent switching on of heating it is enough to reopen the water supplying or water draining tap.



IMPORTANT!

Do not switch on the water heater if there are grounds to suspect that water inside it has frozen.

7. Temperature switch stops the power supply to heating element in the event of water overheating inside water heater. If water heater is connected to the electric main, and water heating is switched on, but water is not heated up, it means that the temperature switch has tripped out or was not enabled. To return the water heater to operating mode, the button at temperature switch shall be pressed. Proceed as follows:

Switch off the power supply to water heater, remove the front panel, press the black button located in the central part of temperature switch till it clicks; the temperature switch is located at water heater flask.



IMPORTANT!

If these activities have not resulted in any positive outcome or temperature switch trips out repeatedly within a short period of time, switch off power supply to water heater, close water supply to water heater and address the Authorized Timberk Service Center located at your region to receive any advice or maintenance. For the address of the Authorized Service Center, please, consult with the seller or visit our web-site at www.timberk.com.

WATERMASTER III Series. Water Heater Models: WHE 12.0 XTL C1, WHE 18.0 XTL C1, WHE 21.0 XTL C1, WHE 24.0 XTL C1.

Control Panel

1. Power supply indicator

Blinks if the device is power supplied, and lights up when device is switched on.

2. Heating indicator

Lights up when water is heated.

3. LED-display

The display shows the current water temperature value, and when temperature is set – desired water temperature value.

4. «» button

Is used to switch on and switch off the device.

5. «» button

Is used to reduce water temperature value.

6. «» button

Is used to increase water temperature value.

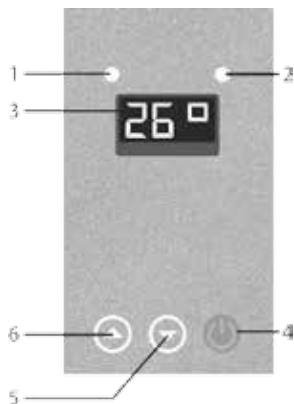



Fig. 15

Water heater operation

1. During the first water heater start-up or after long-term non-use, fill the device with water by opening the cut-off tap at cold water supply line, and make sure that there is a steady cold water flow at water outlet at the consumption point, after that switch on the device power supply, indicating lamp 1 at the control panel (see Fig.15) starts blinking.

2. To switch on the device, press «» button at the control panel, power supply indicator 1 (see Fig.15) will be constantly lit up.

3. Water temperature can be set within +35°C to +60°C range with the help of «» button (value increase) and «» (value decrease). If water heater does not heat up to the temperature set, water flow shall be reduced with the help of the tap at the inlet nozzle.

4. Water flow is controlled by the tap at water inlet to or outlet from water heater. When there is water flow, and water pressure is not less than 0.1 MPa, heating is switched on automatically, and indicating lamp 2 located at the control panel lights up (see Fig.15).

5. After heating is switched on, you need to wait for 10-20 seconds to let temperature of heated water stabilize.

6. Incoming water is heated up inside the heating flask when it is flowing through the heating element. Water temperature in the water supply main may vary depending on a season from +3°C to +20°C, so, in winter water flow shall be less than in summer to assure the optimum water temperature.

To switch off the water heater, simply close water flow at the inlet to or outlet from the device; electronic flow sensor automatically opens the circuit of power supply to heating element, and indicating lamp 2 located at the control panel goes down (see Fig.15), and power supply indicator 1 starts blinking. For the subsequent switching on of heating it is enough to reopen the water supplying or water draining tap.



IMPORTANT!

Do not switch on the water heater if there are grounds to suspect that water inside it has frozen.

7. Temperature switch stops the power supply to heating element in the event of water overheating inside water heater. If water heater is connected to the electric main, and water heating is switched on, but water is not heated up, it means that the temperature switch has tripped out or was

not enabled. To return the water heater to operating mode, the button at temperature switch shall be pressed. Proceed as follows:

- Switch off the power supply to water heater, remove the front panel, press the black button located in the central part of temperature switch till it clicks; the temperature switch is located at water heater flask.



IMPORTANT!

If these activities have not resulted in any positive outcome or temperature switch trips out repeatedly within a short period of time, switch off power supply to water heater, close water supply to water heater and address the Authorized Timberk Service Center located at your region to receive any advice or maintenance. For the address of the Authorized Service Center, please, consult with the seller or visit our web-site at www.timberk.com.

9. MAINTENANCE

During use of the water heater, scale may appear in nozzle openings of the shower spout. This reduces efficiency of heating, deteriorates water spraying, and increases water pressure in the heating vessel. For prevention of such phenomena, it is necessary to periodically clean the nozzle using household chemical agents and soft brushes. Do not use abrasive cleaning substances and inappropriate chemical agents.

a) Outer care:

- Switch off the appliance and allow it to fully cool down.
- Clean the outer surface of the appliance enclosure using a slightly moistened soft cloth and then wipe it dry. Do not use abrasive cleaning substances.

b) Filter cleaning:

If water flow rate from the heater decreases, it is necessary to clean the coarse filter installed at the cold water inlet to the water heater. Use the following procedure:

- Switch off the appliance and allow it to fully cool down.
- Shut off cold water feeding.

- Unscrew the cold water feed hose from the water heater, remove the coarse strainer and flush it under a jet of flowing water.
- Restore the inlet connections in the reverse sequence.

10. TROUBLESHOOTING

Table 4

Possible malfunctions and methods of their elimination

Problem	Possible causes	Troubleshooting method
Power supply indicator does not light up when power is switched on	1. No power	1. Check that electric power supply is connected
	2. Temperature limiting device – temperature switch has tripped out or was not enabled	2. Enable temperature switch
	3. Defective printed circuit board	3. Address the maintenance expert of Timberk Service Center
	4. Current leakage	
Indicating heating lamp does not light up, water is not heated	1. Insufficient water flow	1. Insufficient water flow
	2. Temperature limiting device actuated	2. Wait till the temperature limiting device cools down and operates (for Watermaster I Series)
	3. Too low pressure at water supply system	3. Switch on the temperature switch (for Watermaster II Series)
Water is not running from hot water outlet tap	1. Water temperature control system is damaged	1. Wait till water supply in the water supply system is restored
	2. Cold water inlet tap is closed	2. Open the cold water inlet tap
Water leakage	Problem with leak tightness of connections	Restore leak tightness of connections
Water at the outlet from water heater is sometimes hot, sometimes cold	1. Unstable water pressure	1. Use water heater as soon as water pressure stabilizes
	2. Temperature of water at the outlet from water heater is too high, overheating protection trips repeatedly	2. Reduce heating capacity, increase water flow
The heating indicator «Power» continues glowing, while the water inlet valve is closed	Malfunction of water flow sensor	Address the maintenance expert of Timberk Service Center

11. ELECTRICAL SCHEMATIC DIAGRAM

WATERMASTER I Series. Water Heater Models: WHE 3.5 XTR H1, WHE 4.5 XTN Z1, WHE 5.5 XTR H1.

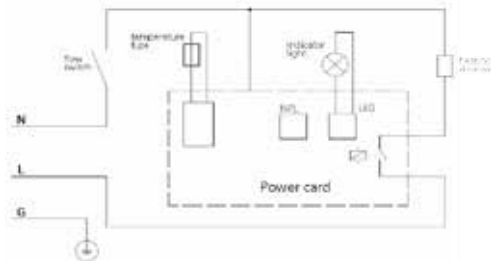

WATERMASTER II Series. Water Heater Models: WHE 5.0 XTN Z1, WHE 6.5 XTN Z1, WHE 8.0 XTN Z1.



WATERMASTER III Series. Water Heater Models: WHE 12.0 XTL C1

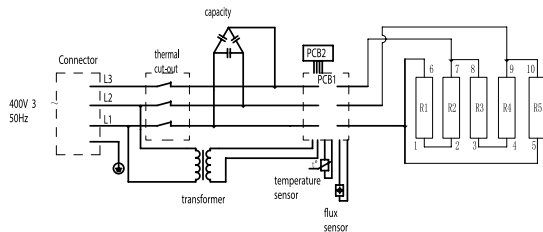

WATERMASTER III Series. Water Heater Models: WHE 18.0 XTL C1, WHE 21.0 XTL C1, WHE 24.0 XTL C1.

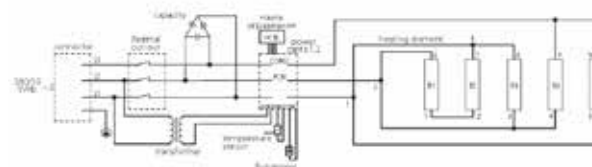

12. TRANSPORTATION AND STORAGE CONDITIONS

Temperature requirements*	Transportation and storage	From -30°C to +50°C
Humidity requirements*		From 15% to 85% (without a condensate)

We are exploring new technologies and we constantly improving the quality of our products. That's why specifications, design and accessories are subject to change without any specific notice.

13. DISPOSAL

Upon expiration of service life, the water heater shall be disposed. For more details regarding disposal of the water heater, please contact a representative of the local authorities.

Service life of a device is 5 years.

14. SERIAL NUMBER AND PRODUCTION DATE

Serial number, production month and year are included in ID LINE product code. Sticker with ID LINE code is pasted on product surface. Month and two last numbers of year is putted after symbol "-".

СОДЕРЖАНИЕ:

1. Важная информация	18
2. Меры предосторожности	19
3. Рабочие характеристики	20
4. Устройство водонагревателя	23
5. Комплект поставки	24
6. Установка водонагревателя	24
7. Эксплуатация водонагревателя	30
8. Обслуживание	33
9. Устранение неисправностей	33
10. Принципиальная электрическая схема	34
11. Гарантийный талон	36

Уважаемый покупатель!

Благодарим Вас за удачный выбор и приобретение электрического водонагревателя проточного типа TIMBERK. Он прослужит Вам долго. Проточный водонагреватель предназначен для моментального подогрева водопроводной воды. Водонагреватель может быть установлен там, где есть возможность подключения к водопроводу и электропроводке, кроме помещений, в которых температура бывает ниже 0°C.

Водонагреватель удобен в установке и экономичен в использовании в связи с минимальными потерями электроэнергии и эффективным расходом горячей воды. Конструкция прибора, состоящая из термо-стойкой, прочной нагревательной колбы, спиральных элементов нагрева и устройств, контролирующих безопасную работу, позволяет с уверенностью утверждать, что удобный в эксплуатации водонагреватель TIMBERK прослужит Вам долгие годы.

1. ВАЖНАЯ ИНФОРМАЦИЯ

Просим внимательно ознакомиться с руководством по эксплуатации перед использованием водонагревателя.

В данном руководстве по эксплуатации содержится важная информация, касающаяся Вашей безопасности, а также рекомендации по правильному использованию прибора и уходу за ним. Сохраните руководство по эксплуатации вместе с гарантийным талоном, кассовым чеком, по возможности, картонной коробкой и упаковочным материалом. В данном руководстве по эксплуатации описываются разные виды данного типа устройства.

Приобретенный Вами водонагреватель может несколько отличаться от описанного в руководстве, что не влияет на способы использования и эксплуатации



ВНИМАНИЕ!

Важные меры предосторожности и инструкции, содержащиеся в данном руководстве, не включают всех возможных режимов и ситуаций, которые могут встречаться. Необходимо понимать, что здравый смысл, осторожность и тщательность являются факторами, которые невозможно «встроить» ни в один продукт. Эти факторы должен учитывать человек, который заинтересован в надлежащей эксплуатации устройства. Изготовитель не несет ответственности в случае повреждения прибора или его отдельных частей во время транспортировки, в результате неправильной установки, в результате колебаний напряжения, а также в случае, если какая-либо часть прибора была изменена или модифицирована.

2. МЕРЫ ПРЕДОСТОРОЖНОСТИ

При использовании водонагревателя, необходимо соблюдать ряд мер предосторожности. Неправильная эксплуатация в силу игнорирования мер предосторожности может привести к причинению вреда здоровью пользователя и других людей, а также нанесения ущерба их имуществу.

1. Любой электроприбор должен находиться под наблюдением во время его эксплуатации, особенно, если неподалёку от него находятся дети. Внимательно следите за тем, чтобы дети не прикасались к прибору.
2. Перед установкой водонагревателя, не подключая его к электросети, проверьте и убедитесь, что в вашей электрической сети присутствует заземляющий контур. При отсутствии заземляющего контура в вашей электросети эксплуатация водонагревателя опасна для жизни.
3. Подключайте водонагреватель к электрической сети строго с параметрами, указанными на маркировочной табличке водонагревателя. При необходимости выясните характеристики своей сети у поставщиков электроэнергии.
4. Никогда не используйте водонагреватель, если он неисправен.
5. Не снимайте лицевую панель водонагревателя во время его работы

6. Незамедлительно отключите водонагреватель от электрической сети, если от него идут странные звуки, запах или дым.
7. Всегда отключайте водонагреватель от электрической сети во время грозы.
8. Перед началом чистки и технического обслуживания водонагревателя всегда отключайте его от электрической сети. Чистку и техническое обслуживание производите в соответствии с указаниями данного руководства по эксплуатации.
9. Не используйте опасные химические вещества для чистки водонагревателя и не допускайте их попадания на него.
10. Не используйте водонагреватель, в целях, не предусмотренных этим руководством по эксплуатации.
11. Не используйте водонагреватель во взрывоопасной или коррозионной среде. Не храните рядом с прибором бензин и другие летучие легковоспламеняющиеся жидкости - это очень опасно!
12. Запрещено вносить изменения в конструкцию водонагревателя или модифицировать его.
13. Любые сервисные работы должны производиться специализированной организацией, квалифицированными специалистами. Неправильная установка может повлечь за собой отказ в гарантийном обслуживании.
14. Водонагреватель не предназначен для использования лицами (включая детей) с ограниченными физическими, сенсорными или умственными возможностями, обладающими недостаточным опытом и знаниями, если они не находятся под наблюдением и не получили инструкций по использованию устройства от лица, ответственного за их безопасность. Необходимо, следить, чтобы дети не играли с прибором.
15. Не используйте водонагреватель с поврежденным электрическим кабелем или с другими повреждениями. Для диагностики и проведения ремонта обращайтесь в ближайший авторизованный сервисный центр изготовителя в вашем регионе.
16. Следите за тем, чтобы электрический кабель не пересекал острых краев и не касался горячих поверхностей.
17. Никогда не оставляйте включенный водонагреватель без присмотра.
18. Не позволяйте детям использовать водонагреватель без контроля взрослых.
19. Тщательно соблюдайте порядок подключения водонагревателя

ля, поскольку неправильное подключение приведет к выходу его из строя и может причинить вред пользователю.

20. Не меняйте местами позиции входа и выхода воды, т.к. это приведет к поломке водонагревателя и может причинить вред пользователю (См. указатели IN -вход, OUT -выход). Водонагреватель необходимо подключать только выводами водяных патрубков вниз, в строго вертикальном положении. Подключение водонагревателя в ином положении приведет к выходу его из строя.

21. Водонагреватель предназначен только для нагрева воды. Не используйте изделие для нагревания других жидкостей, это может причинить серьезный вред водонагревателю.

22. Не подключайте электрические провода устройства к водопроводу, газопроводу и т.п.

23. Убедитесь в правильном подключении электропроводки (в т.ч. к контуру заземления).

24. Температура воды на входе не должна превышать +35 °С.

25. Для использования водонагревателя в ванной комнате установите его так, чтобы водные брызги не попадали на его корпус.

26. Запрещается разбрызгивать воду на нагреватель или поливать его.



ВНИМАНИЕ!

Водонагреватель должен быть обязательно заземлен.

27. Запрещается тянуть за электропроводку внутри водонагревателя.

3. РАБОЧИЕ ХАРАКТЕРИСТИКИ

Серия WATERMASTER I. Модели водонагревателей WHE 3.5 XTR H1, WHE 4.5 XTR H1, WHE 5.5 XTR H1.

1. Мгновенный нагрев воды без предварительной обработки и ожидания.

2. Надёжный нихромовый спиральный нагревательный элемент с керамической защитой; специальная форма предотвращает существенное накопление накипи

3. Автоматическая температурная защита (электронный датчик температуры), защитит водонагреватель от перегрева, а пользователя от ожогов.

4. Гидравлический датчик протока, автоматически прекратит режим нагрева, если внезапно прекратится подача холодной воды, или упадет давление воды в системе ниже рабочего уровня.

5. Данный водонагреватель предназначен для семейного использования, для одной точки потребления воды и может быть установлен в любом удобном месте.

6. Ультра тонкая, компактная конструкция идеальна для монтажа и использования как в городской квартире, так и в загородном доме. А более быстрый и безопасный нагрев в сочетании со значительной экономией электроэнергии, значит и затрат, будет приятно радовать Вас на протяжении всего срока эксплуатации водонагревателя TIMBERK.

Серия WATERMASTER II. Модели водонагревателей WHE 5.0 XTN Z1, WHE 6.5 XTN Z1, WHE 8.0 XTN Z1.

1. Мгновенный нагрев воды без предварительной обработки и ожидания.

2. Надёжный нихромовый спиральный нагревательный элемент; специальная форма предотвращает существенное накопление накипи

3. Температурная защита (термовыключатель), защитит водонагреватель от перегрева, а пользователя от ожогов.

4. Гидравлический датчик протока, автоматически прекратит режим нагрева, если внезапно прекратится подача холодной воды, упадет давление воды в системе, ниже рабочего уровня или будет перекрыт выход воды.

5. Данный водонагреватель предназначен для нескольких точек потребления воды (в линию) и может быть установлен в любом удобном месте.

6. Ультра тонкая, компактная конструкция идеальна для монтажа и использования как в городской квартире, так и в загородном доме. А более быстрый и безопасный нагрев в сочетании со значительной экономией электроэнергии, значит и затрат, будет приятно радовать Вас на протяжении всего срока эксплуатации водонагревателя TIMBERK.

Серия WATERMASTER III. Модели водонагревателей WHE 12.0 XTL C1, WHE 18.0 XTL C1, WHE 21.0 XTL C1, WHE 24.0 XTL C1.

1. Мгновенный нагрев воды без предварительной обработки и ожидания.
2. Надёжный нихромовый спиральный нагревательный элемент; специальная форма предотвращает существенное накопление накипи
3. Автоматическая температурная защита (электронный датчик температуры и термовыключатель), защитит водонагреватель от перегрева, а пользователя от ожогов.
4. Гидравлический датчик протока, автоматически прекратит режим нагрева, если внезапно прекратится подача холодной воды, упадет давление воды в системе, ниже рабочего уровня или будет перекрыт выход воды.
5. Данный водонагреватель предназначен для нескольких точек потребления воды (в линию) и может быть установлен в любом удобном месте.
6. Интеллектуальное сверхточное автоматическое электронное управление нагревом воды.
7. Установка необходимой и отображение текущей температуры воды на LED-дисплее с точностью в 10 °С.
8. Автоматическая защита от избыточного давления воды.
9. Компактная конструкция идеальна для монтажа в ограниченном пространстве. А более быстрый и безопасный нагрев в сочетании со значительной экономией электроэнергии, значит и затрат, будет приятно радовать Вас на протяжении всего срока эксплуатации водонагревателя TIMBERK.

Технические характеристики

Технические характеристики водонагревателя серии WATERMASTER I представлены в таблице 1.

Таблица 1

Наименование	Артикул			
	Ед. изм.	WHE 3.5 XTR H1	WHE 4.5 XTR H1	WHE 5.5 XTR H1
Параметры электропитания	В/Гц	220~/50	220~/50	220~/50
Номинальная сила тока	А	15.9	20.5	25.0
Номинальная потребляемая мощность	кВт	3.5	4.5	5.5
Рабочее давление	МПа	0.1-0.6	0.1-0.6	0.1-0.6
Производительность (при $\Delta t=20$ °С)	л/мин	2.4	3.1	3.8
Класс электрозащиты	–	I	I	I
Степень защиты	–	IPX4	IPX4	IPX4
Кабель подключения к электросети (медь)	мм ²	3x1.5	3x2.5	3x2.5
Автоматический выключатель	А	16	25	25
Габаритные размеры	мм (ВxШxГ)	210x120x85	210x120x85	210x120x85
Вес нетто	кг	0.8	0.8	0.8

Технические характеристики водонагревателя серии WATERMASTER II представлены в таблице 2.

Таблица 2

Наименование	Артикул			
	ед.изм	WHE 5.0 XTN Z1	WHE 6.5 XTN Z1	WHE 8.0 XTN Z1
Параметры электропитания	В/Гц	220~/50	220~/50	220~/50
Номинальная сила тока	А	22.8	29.6	36.4
Номинальная потребляемая мощность	кВт	5.0	6.5	8.0
Рабочее давление	МПа	0.1-0.6	0.1-0.6	0.1-0.6
Производительность (при $\Delta t=20$ °С)	л/мин	3.5	4.5	5.6
Класс электробезопасности	–	I	I	I
Степень защиты	–	IP24	IP24	IP24
Кабель подключения к электросети (медь)	мм	3x2,5	3x4	3x6
Автоматический выключатель	А	25	32	40
Габаритные размеры	мм (В x Ш x Г)	172x188x90	172x188x90	172x188x90
Вес нетто	кг	1.1	1.1	1.1

Технические характеристики водонагревателя серии WATERMASTER III представлены в таблице 3.

Таблица 3

Наименование	Артикул				
	ед.изм	WHE 12.0 XTL C1	WHE 18.0 XTL C1	WHE 21.0 XTL C1	WHE 24.0 XTL C1
Параметры электропитания		380/3~/50	380/3~/50	380/3~/50	380/3~/50
Номинальная сила тока	А	18.2	27.3	32.0	36.5
Номинальная потребляемая мощность	кВт	12.0	18.0	21.0	24.0
Рабочее давление	МПа	0.1-0.6	0.1-0.6	0.1-0.6	0.1-0.6
Производительность (при $\Delta t=20$ °С)	л/мин	8.4	11	11	11
Класс электробезопасности	–	I	I	I	I
Степень защиты	–	IP24	IP24	IP24	IP24
Кабель подключения к электросети (медь)	мм ²	4x2.5	4x4	4x6	4x6
Автоматический выключатель	А	3x25	3x32	3x40	3x40
Габаритные размеры	мм (В x Ш x Г)	460x260x128	460x260x128	460x260x128	460x260x128
Вес нетто	кг	4.2	4.2	4.2	4.2

4. УСТРОЙСТВО ВОДОНАГРЕВАТЕЛЯ

Устройство водонагревателя серии WATERMASTER I представлено на рисунке 1, 2.



1. Лицевая панель
2. Индикаторная лампочка

Рис. 1

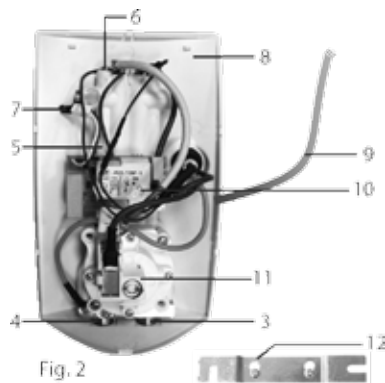

3. Входной патрубок
4. Выходной патрубок
5. Нагревательная колба
6. Спиральный нагревательный элемент
7. Электронный датчик температуры
8. Задняя панель
9. Сетевой шнур
10. Силовая плата
11. Гидравлический датчик протока
12. Кронштейн крепления к стене

Рис. 2

Устройство водонагревателя серии WATERMASTER II представлено на рисунке 3, 4.



1. Лицевая панель
2. Индикаторная лампочка
3. Входной патрубок
4. Выходной патрубок
5. Термовыключатель
6. Спиральный нагревательный элемент
7. Нагревательная колба
8. Соединительная колодка
9. Гидравлический датчик протока
10. Отверстие входа электрического кабеля
11. Кронштейн крепления к стене

Рис. 3



Рис. 4

Устройство водонагревателя серии WATERMASTER III представлено на рисунке 5, 6.



Рис. 5

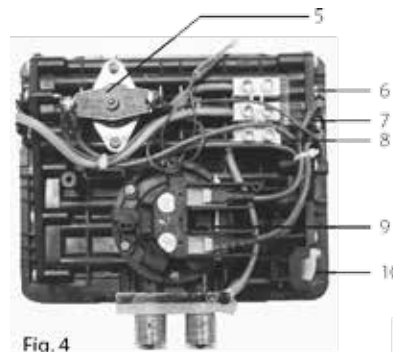

Рис. 6

1. Лицевая панель
2. Панель управления
3. Входной патрубок
4. Выходной патрубок
5. Электронный датчик протока.
6. Плата силовая 1
7. Плата силовая 2
8. Термовыключатель и датчик давления
9. Спиральный нагревательный элемент
10. Нагревательная колба
11. Соединительная колодка
12. Электронный датчик температуры
13. Отверстие входа электрического кабеля
14. Трансформатор

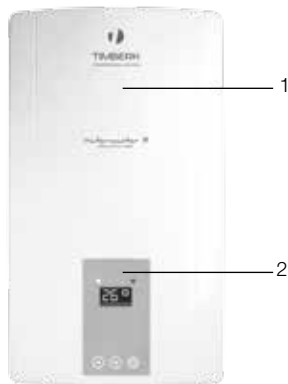
5. КОМПЛЕКТ ПОСТАВКИ

1. Водонагреватель – 1 шт
2. Монтажная фурнитура – 1 шт
3. Руководство по эксплуатации и гарантийный талон – 1 шт
4. Упаковка – 1 шт

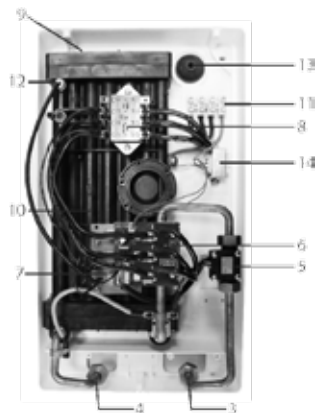
6. УСТАНОВКА ВОДОНАГРЕВАТЕЛЯ

Местоположение

1. Водонагреватель может быть установлен в любом месте при условии, что температура в помещении не будет ниже 0°C
2. Водонагреватель устанавливается на плоскую поверхность стены строго параллельно полу выходными патрубками вниз, в месте, где вода и брызги не могли бы попасть на его корпус.
3. При определении местоположения водонагревателя следует обеспечить свободный доступ к нему из расчёта не менее 0,3 м сверху, снизу и от боковых сторон. Это даст возможность максимально удобно обслуживать и регулировать водонагреватель при необходимости.
4. Водонагреватель должен быть установлен таким образом, чтобы расстояние от нижней части прибора до пола составляло не более 1,6 м

Монтаж водонагревателя

Серия WATERMASTER I. Модели водонагревателей WHE 3.5 XTR H1, WHE 4.5 XTR H1, WHE 5.5 XTR H1.

Согласно рисунку 7 определите точки под отверстия и просверлите в стене 2 отверстия, соответствующей глубины, вставьте в них дюбели, заверните винты и удостоверьтесь в том, что между головкой винта и стеной имеется определённое расстояние, после чего повесьте на винты водонагреватель (см. рис. 8) и проверьте надёжность крепления.



Рис. 7



Рис. 8

ПРИМЕЧАНИЕ:

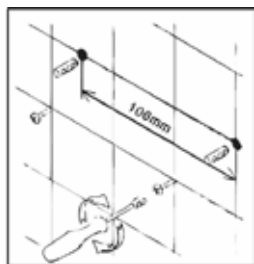
Установка водонагревателя в месте эксплуатации и подвод электропитания должны производиться специализированной организацией, представителями сервисной службы изготовителя или специалистами, имеющими разрешения на проведение работ по монтажу электрического оборудования, с соблюдением требований безопасности.

При нарушении руководства по эксплуатации водонагревателя, прибор гарантийному обслуживанию не подлежит, а изготовитель ответственности не несет.

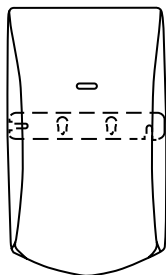
Серия WATERMASTER II. Модели водонагревателей WHE 5.0 XTN Z1, WHE 6.5 XTN Z1, WHE 8.0 XTN Z1.

Согласно рисунку 9 определите точки под отверстия и просверлите в стене 2 отверстия, соответствующей глубины, вставьте в них дюбели, заверните винты и удостоверьтесь в том, что между головкой винта и стеной имеется определённое расстояние, после чего повесьте на винты водонагреватель (см. рис. 10) и проверьте надёжность крепления.



Рис. 9



Рис. 10

ПРИМЕЧАНИЕ:

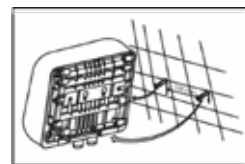
Установка водонагревателя в месте эксплуатации и подвод электропитания должны производиться специализированной организацией, представителями сервисной службы изготовителя или специалистами, имеющими разрешения на проведение работ по монтажу электрического оборудования, с соблюдением требований безопасности.

При нарушении руководства по эксплуатации водонагревателя, прибор гарантийному обслуживанию не подлежит, а изготовитель ответственности не несет.

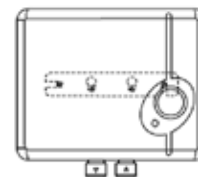
Серия WATERMASTER III. Модели водонагревателей WHE 12.0 XTL C1, WHE 18.0 XTL C1, WHE 21.0 XTL C1, WHE 24.0 XTL C1.

Согласно рисунку 11 определите точки под отверстия и просверлите в стене 4 отверстия, соответствующей глубины, вставьте в них дюбели, приложите к ним водонагреватель, предварительно введя в него электрический кабель (см. рис. 12, 13), и заверните винты, после чего проверьте надёжность крепления.



Рис. 11



Рис. 12

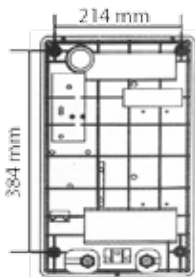

Рис. 13

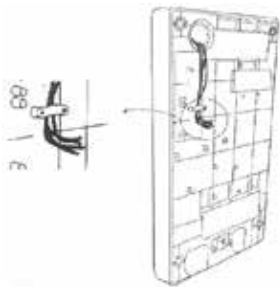

ПРИМЕЧАНИЕ:

Установка водонагревателя в месте эксплуатации и подвод электропитания должны производиться специализированной организацией, представителями сервисной службы изготовителя или специалистами, имеющими разрешения на проведение работ по монтажу электрического оборудования, с соблюдением требований безопасности.

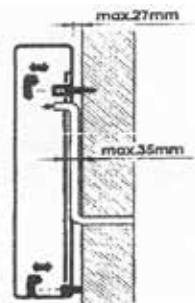
При нарушении руководства по эксплуатации водонагревателя, прибор гарантийному обслуживанию не подлежит, а изготовитель ответственности не несет.

Подключение к водопроводной магистрали



ПРИМЕЧАНИЕ:

Перед подключением водонагревателя к водопроводной магистрали удалите транспортировочные заглушки с входного и выходного патрубков.

Серия WATERMASTER I. Модели водонагревателей WHE 3.5 XTR H1, WHE 4.5 XTR H1, WHE 5.5 XTR H1.

1. Водонагреватель должен быть напрямую подключен к водопроводной сети холодного водоснабжения с рабочим давлением от 0,1 до 0,6 МПа. Если давление воды в водопроводной сети превышает 0,6 МПа, то в подводящей системе следует смонтировать редукционный клапан (редуктор давления), чтобы рабочее давление не превышало 0,6 МПа.

2. Для подключения к водопроводной магистрали водонагреватель имеет входной и выходной патрубки, отмеченные индикационными ярлычками, с внешней резьбой диаметром 10 мм (G3/8»). Для подключения к трубам диаметром 12 мм (G1/2») используйте специальные переходники*. (* - не входят в комплект поставки).

3. При соединении любых патрубков, во избежание утечек воды, применяйте резиновые уплотнительные прокладки.

4. Кран перекрывающий подачу холодной воды необходимо усанавливать перед её входом в водонагреватель. Запрещается установка перекрывающего крана на выходе горячей воды из водонагревателя. (Рис.14)

5. После того, как водонагреватель установлен и прежде, чем Вы подключите электропитание необходимо промыть систему водой, чтобы удалить любые загрязнения или свободные частицы внутри водонагревателя. Если вы этого не сделаете, то работоспособность водонагревателя может быть нарушена.

6. На входе холодной воды РЕКОМЕНДУЕТСЯ использовать отдельный фильтр очистки воды для увеличения срока службы нагревательного элемента, если жесткость воды составляет более 450мг/л (CaCO₃).



ВНИМАНИЕ!

При использовании водонагревателя в особо сложных (устаревших) сетях водоснабжения с большим количеством взвешенных частиц и примесей в протекающей в них воде, применение очистительных фильтров **ОБЯЗАТЕЛЬНО**.

7. Убедитесь в работоспособности водонагревателя, пропустив водяной поток через него. Проверьте плотность всех соединений и, если понадобится, подтяните гайки и винты крепления.



ПРИМЕЧАНИЕ:

До установки водонагревателя промыть проточной водой водопроводные трубы.



Рис. 14

Серия WATERMASTER II. Модели водонагревателей WHE 5.0 XTN Z1, WHE 6.5 XTN Z1, WHE 8.0 XTN Z1.

1. Водонагреватель должен быть напрямую подключен к водопрово-

дной сети холодного водоснабжения с рабочим давлением от 0,1 до 0,6 МПа. Если давление воды в водопроводной сети превышает 0,6 МПа, то в подводящей системе следует смонтировать редукционный клапан (редуктор давления), чтобы рабочее давление не превышало 0,6 МПа.

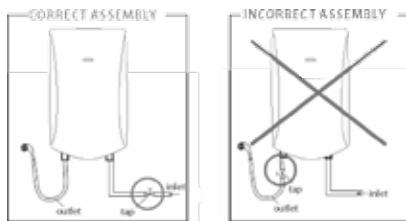
2. Для подключения к водопроводной магистрали водонагреватель имеет входной и выходной патрубки, отмеченные индикационными ярлыками, с внешней резьбой диаметром 12 мм (G1/2«).

3. При соединении любых патрубков, во избежание утечек воды, применяйте резиновые уплотнительные прокладки.

4. После того, как водонагреватель установлен и прежде, чем Вы подключите электропитание необходимо промыть систему водой, чтобы удалить любые загрязнения или свободные частицы внутри водонагревателя. Если вы этого не сделаете, то работоспособность водонагревателя может быть нарушена.

5. На входе холодной воды РЕКОМЕНДУЕТСЯ использовать отдельный фильтр очистки воды для увеличения срока службы нагревательного элемента, если жесткость воды составляет более 450мг/л (CaCO₃).



ВНИМАНИЕ!

При использовании водонагревателя в особо сложных (устаревших) сетях водоснабжения с большим количеством взвешенных частиц и примесей в протекающей в них воде, применение очистительных фильтров **ОБЯЗАТЕЛЬНО**.

Воспользуйтесь данной рекомендацией, в противном случае невыполнение данного пункта может повлиять на срок службы изделия и условия гарантийного обслуживания (вплоть до отказа в выполнении гарантийных обязательств изготовителем изделия и его сервисными службами).

6. Убедитесь в работоспособности водонагревателя, пропустив водяной поток через него. Проверьте плотность всех соединений и, если понадобится, подтяните гайки и винты крепления.



ПРИМЕЧАНИЕ:

До установки водонагревателя промыть проточной водой водопроводные трубы.

Серия WATERMASTER III. Модели водонагревателей WHE 12.0 XTL C1, WHE 18.0 XTL C1, WHE 21.0 XTL C1, WHE 24.0 XTL C1.

1. Водонагреватель должен быть напрямую подключен к водопроводной сети холодного водоснабжения с рабочим давлением от 0,1 до 0,6 МПа. Если давление воды в водопроводной сети превышает 0,6 МПа, то в подводящей системе следует смонтировать редукционный клапан (редуктор давления), чтобы рабочее давление не превышало 0,6 МПа.
2. Для подключения к водопроводной магистрали водонагреватель имеет входной и выходной патрубки, отмеченные индикационными ярлыками, с накидными гайками с внутренней резьбой диаметром 12 мм (G1/2») и комплектуется 2 переходниками с внешней резьбой диаметром 12 мм (G1/2»).
3. При соединении любых патрубков, во избежание утечек воды, меняйте резиновые уплотнительные прокладки.
4. После того, как водонагреватель установлен и прежде, чем Вы подсоедините электропитание необходимо промыть систему водой, чтобы удалить любые загрязнения или свободные частицы внутри водонагревателя. Если вы этого не сделаете, то работоспособность водонагревателя может быть нарушена.
5. На входе холодной воды РЕКОМЕНДУЕТСЯ использовать отдельный фильтр очистки воды для увеличения срока службы нагревательного элемента. Если жесткость воды составляет более 450мг/л (CaCO₃).



ВНИМАНИЕ!

При использовании водонагревателя в особо сложных (устаревших) сетях водоснабжения с большим количеством взвешенных частиц и примесей в протекающей в них воде, применение очистительных фильтров **ОБЯЗАТЕЛЬНО**.

Воспользуйтесь данной рекомендацией, в противном случае невыполнение данного пункта может повлиять на срок службы изделия и условия гарантийного обслуживания (вплоть до отказа в выполнении гарантийных обязательств изготовителем изделия и его сервисными службами).

6. Убедитесь в работоспособности водонагревателя, пропустив водяной поток через него. Проверьте плотность всех соединений и, если понадобится, подтяните гайки и винты крепления.



ПРИМЕЧАНИЕ:

До установки водонагревателя промыть проточной водой водопроводные трубы.

Подключение к электрической сети

Серия WATERMASTER I. Модели водонагревателей WHE 3.5 XTR H1, WHE 4.5 XTR H1, WHE 5.5 XTR H1.

1. Подключение к электропитанию, осуществляется с помощью электрического кабеля длиной 1м, выведенного из корпуса прибора. При недостаточной длине кабеля допускается его удлинение, с помощью специальных герметичных электрических контактов. Запрещено использование штепсельной электрической вилки и розетки при подключении водонагревателя к электрической сети, кроме модели WHE 3.5 XTR H1.
2. Водонагреватель должен быть подключен к электрической сети переменного тока с напряжением 220 В трехжильным медным электрическим кабелем с минимальным сечением жилы: для модели WHE 3.5 XTR H1 3x1,5 мм² и автоматом защиты 16 А; для моделей WHE 4.5 XTR H1, WHE 5.5 XTR H1 3x2,5 мм² и автоматом защиты 25А. Следует помнить об увеличении сечения провода, если водонагреватель и сам электрический кабель расположены на термоизолированной или нагревающейся стене.
3. Водонагреватель должен быть стационарно (постоянно) подключен к источнику электропитания (кроме модели WHE 3.5 XTR H1) 220 В, переменного тока с обязательным подсоединением к заземляющему электрическому контуру. Удостоверьтесь в том, что сопротивление заземляющего контура составляет < 0м.



ВНИМАНИЕ!

Запрещается использовать водонагреватель без надежного заземления.

Серия WATERMASTER II. Модели водонагревателей WHE 5.0 XTN Z1, WHE 6.5 XTN Z1, WHE 8.0 XTN Z1.

1. Ввод кабеля электропитания, осуществляется через заднюю сторону

прибора. Запрещено использование штепсельной электрической вилки и розетки при подключении водонагревателя к электрической сети.

2. Водонагреватель должен быть подключен к электрической сети переменного тока с напряжением 220 В трехжильным медным электрическим кабелем с минимальным сечением жилы: для модели WHE 5.0 XTN Z1 - 3x2,5 мм² и автоматом защиты 25 А; для моделей WHE 6.5 XTN Z - 13x4 мм² и автоматом защиты 32А; для модели WHE 8.0 XTN Z1 - 3x6 мм² и автоматом защиты 40А.

Следует помнить об увеличении сечения провода, если водонагреватель и сам электрический кабель расположены на термоизолированной или нагревающейся стене.

3. Водонагреватель должен быть стационарно (постоянно) подключен к источнику электропитания 220 В, переменного тока с обязательным подсоединением к заземляющему электрическому контуру. Удостоверьтесь в том, что сопротивление заземляющего контура составляет < Ом.



ВНИМАНИЕ!

Запрещается использовать водонагреватель без надежного заземления.

4. Для подключения электропитания:

- Снимите лицевую панель, предварительно открутив 2 винта с боковых сторон прибора,
- Оголите изоляцию проводов питания на длину 7-10 мм,
- Проведите электрический кабель через отверстие входа электрического кабеля 10 (см. рис. 4) в задней части прибора,
- Снимите пластину, прижимающую электрический кабель, не потеряйте установочные винты, следите за тем, чтобы кабель не пересекал острых краев и не касался горячих поверхностей,
- Соедините провода электрического кабеля с соединительной колодкой 8 (см. рис. 4) в соответствии с нанесённой на неё маркировкой,
- Удостоверьтесь, что все зажимные винты колодки зажаты на-дежно. Не плотно зажатое соединение может привести к нагреву проводов,
- Установите пластину электрического кабеля в основное положение при помощи установочных винтов, удостоверьтесь в том, что электрический кабель нельзя вынуть,

- Проверьте плотность соединения всех внутренних электрических контактов, включая съемные контактные группы и болтовое контактное соединение на нагревательных элементах. При наличии ослабленных мест необходимо выполнить их закрепление и затяжку,

- Установите лицевую панель и закрутите 2 винта на боковых сторонах прибора.

Серия WATERMASTER III. Модели водонагревателей WHE 12.0 XTL C1, WHE 18.0 XTL C1, WHE 21.0 XTL C1, WHE 24.0 XTL C1.

1. Ввод кабеля электропитания осуществляется через заднюю панель прибора.

2. Водонагреватель должен быть подключен к электрической сети переменного тока с напряжением 380 В четырёхжильным медным электрическим кабелем с минимальным сечением жилы: для модели WHE 12.0 XTL C1 - 4x2,5 мм² и автоматом защиты 3x25А; для модели WHE 18.0 XTL C1 - 4x4 мм² и автоматом защиты 3x32А; для моделей WHE 21.0 XTL C1, WHE 24.0 XTL C1 - 4x6 мм² и автоматом защиты 3x40А. 3x32А; для моделей WHE 21.0 XTL C1, WHE 24.0 XTL C1 4x6 мм² и автоматом защиты 3x40А.

Следует помнить об увеличении сечения провода, если водонагреватель и сам электрический кабель расположены на термоизолированной или нагревающейся стене.



ПРИМЕЧАНИЕ:

В электрической схеме данного водонагревателя не применяется нулевой провод.

3. Водонагреватель должен быть стационарно (постоянно) подключен к источнику электропитания 380 В, переменного тока с обязательным подсоединением к заземляющему электрическому контуру. Удостоверьтесь в том, что сопротивление заземляющего контура составляет < Ом.



ВНИМАНИЕ!

Запрещается использовать водонагреватель без надежного заземления.

4. Для подключения электропитания:

- Снимите лицевую панель, предварительно открутив 2 винта в верхней части прибора и 1 винт в нижней части прибора,
- Оголите изоляцию проводов питания на длину 7-10 мм,
- Проведите электрический кабель через отверстие входа электрического кабеля 13 (см. рис. 6) в задней панели прибора,
- Снимите пластину, прижимающую электрический кабель, не потянув установочные винты, следите за тем, чтобы кабель не пересекал острых краев и не касался горячих поверхностей,
- Соедините провода электрического кабеля с соединительной колодкой 11 (см. рис. 6) в соответствии с нанесённой на неё маркировкой,
- Удостоверьтесь, что все зажимные винты колодки зажаты надёжно. Не плотно зажатое соединение может привести к нагреву проводов,
- Установите пластину электрического кабеля в основное положение при помощи установочных винтов, удостоверьтесь в том, что электрический кабель нельзя вынуть,
- Проверьте плотность соединения всех внутренних электрических контактов, включая съёмные контактные группы и болтовое контактное соединение на нагревательных элементах. При наличии ослабленных мест необходимо выполнить их закрепление и затяжку,
- Установите лицевую панель и закрутите 2 винта в верхней части прибора и 1 винт в нижней части прибора.

7. ЭКСПЛУАТАЦИЯ ВОДОНАГРЕВАТЕЛЯ

Серия WATERMASTER I. Модели водонагревателей WHE 3.5 XTR H1, WHE 4.5 XTR H1, WHE 5.5 XTR H1.

1. При первом запуске в работу или после длительного перерыва в эксплуатации водонагревателя, заполните его водой, для чего откройте запорный кран подачи холодной воды и убедитесь, что на выходе воды в точке потребления устойчиво течёт холодная вода, после чего включите электропитание прибора.
2. Входящая вода нагревается внутри нагревательной колбы во время протекания через нагревательный элемент. Температура воды в водопроводной сети может колебаться в течение года от +30С до +200 С, поэтому для получения оптимальной температуры воды зимой проток следует делать меньше, чем летом.



ВНИМАНИЕ!

Водонагреватель серии WHE 3.5 XTR H1 мощностью 3,5 кВт, предназначен для использования в летний период, при температуре воды на входе в водонагреватель не менее +16 °С - +18 °С.

3. Поток воды контролируется краном на входе воды в водонагреватель. Запрещено устанавливать отсечной кран и/или перекрывать подачу воды на выходе из водонагревателя.
4. При наличии протока и давления воды не менее 0,1 МПа включение нагрева происходит автоматически, при этом загорается индикаторная лампочка 2 на лицевой панели (см. рис. 1).
5. После включения нагрева необходимо подождать 10-20 секунд для стабилизации температуры нагреваемой воды.
6. Для регулировки температуры горячей воды можно использовать кран на входном патрубке (вход холодной воды). Уменьшая проток воды вы увеличиваете температуру воды на выходе и, соответственно, наоборот.
7. Для выключения водонагревателя можно только закрыть проток воды на входе в прибор, датчик давления автоматически разомкнёт цепь подачи электроэнергии к нагревательному элементу, при этом индикаторная лампочка 2 на лицевой панели погаснет (см. рис. 1). Для последующего включения нагрева достаточно вновь открыть кран подачи воды в водонагреватель.



ВНИМАНИЕ!

Не включайте водонагреватель, если существует подозрение, что вода в нем замерзла.

Серия WATERMASTER II. Модели водонагревателей WHE 5.0 XTN Z1, WHE 6.5 XTN Z1, WHE 8.0 XTN Z1.

1. При первом запуске в работу или после длительного перерыва в эксплуатации водонагревателя, заполните его водой, для чего откройте запорный кран подачи холодной воды и убедитесь, что на выходе воды в точке потребления устойчиво течёт холодная вода, после чего вклю-

тите электропитание прибора.

2. Входящая вода нагревается внутри нагревательной колбы во время протекания через нагревательный элемент. Температура воды в водопроводной сети может колебаться в течение года от +30С до +200С, поэтому для получения оптимальной температуры воды зимой проток следует делать меньше, чем летом.

3. Поток воды контролируется краном на входе или на выходе воды из водонагревателя. При наличии протока и давления воды не менее 0,1 МПа включение нагрева происходит автоматически, при этом загорается индикаторная лампочка 2 на лицевой панели (см. рис. 3).

4. После включения нагрева необходимо подождать 10-20 секунд для стабилизации температуры нагреваемой воды.

5. Для регулировки температуры горячей воды можно использовать кран на входном патрубке (вход холодной воды). Уменьшая поток воды вы увеличиваете температуру воды на выходе и, соответственно, наоборот.

6. Для выключения водонагревателя можно закрыть проток воды на входе или на выходе из прибора, гидравлический датчик протока автоматически разомкнёт цепь подачи электроэнергии к нагревательному элементу, при этом индикаторная лампочка 2 на лицевой панели погаснет (см. рис. 6). Для последующего включения нагрева достаточно вновь открыть кран подачи или выхода воды.



ВНИМАНИЕ!

Не включайте водонагреватель, если существует подозрение, что вода в нем замерзла.

7. Термовыключатель прекратит подачу энергии к нагревательному элементу при перегреве воды в водонагревателе. Если водонагреватель включен в сеть и включен нагрев воды, но нагревание воды не происходит, значит отключился или не был включен термовыключатель. Для возврата водонагревателя в рабочее состояние нужно включить кнопку на термовыключателе. Для этого нужно проделать следующее: Отключить питание от электронагревателя, снять лицевую панель, нажать до щелчка черную кнопку, расположенную по центру термовыключателя, который находится на колбе водонагревателя.



ВНИМАНИЕ!

Если данные действия не дали положительного результата или отключение термовыключателя происходит неоднократно, в течении короткого промежутка времени, тогда следует отключить питание водонагревателя, перекрыть в водонагреватель и обратиться в Авторизованный сервисный центр Timberk в Вашем регионе для получения консультации или ремонта изделия.

Адрес Авторизованного сервисного центра Вы можете узнать у продавца или на сайте www.timberk.com.

Серия WATERMASTER III. Модели водонагревателей WHE 12.0 XTL C1, WHE 18.0 XTL C1, WHE 21.0 XTL C1, WHE 24.0 XTL C1.

Панель управления

1. Индикатор питания

Моргает при наличии электропитания прибора и горит при включении прибора.

2. Индикатор нагрева

Загорается при нагреве воды.

3. LED-дисплей

На дисплее отображается значение текущей температуры воды, а при установке температуры значение желаемой температуры воды.

4. Кнопка «»

Используется для включения и отключения прибора.

5. Кнопка «»

Используется для уменьшения значения температуры воды

6. Кнопка «»

Используется для увеличения значения температуры воды.







Рис. 15

Работа водонагревателя

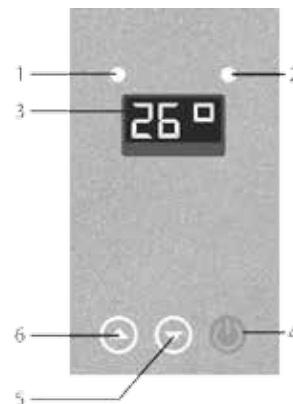
1. При первом запуске в работу или после длительного перерыва в эксплуатации водонагревателя, заполните его водой, для чего откройте запорный кран подачи холодной воды и убедитесь, что на выходе воды в точке потребления устойчиво течет холодная вода, после чего включите электропитание прибора, при этом на панели управления заморгает индикатор питания 1 (см. рис. 15).
2. Для включения прибора нажмите кнопку «» на панели управления, при этом индикатор питания 1 (см. рис. 15) будет гореть постоянно.
3. Температуру воды можно установить в диапазоне от +35°C до +60°C, с помощью кнопок «» (увеличение значения) и кнопки «» (уменьшение значения). Если водонагреватель не нагревает до установленной температуры, то необходимо уменьшить поток воды, с помощью крана на входном патрубке.
4. Поток воды контролируется краном на входе или на выходе воды из водонагревателя. При наличии протока и давления воды не менее 0,1 МПа включение нагрева происходит автоматически (если прибор включен), при этом загорается индикатор нагрева 2 на панели управления (см. рис. 15).
5. После включения нагрева необходимо подождать 10-20 секунд для стабилизации температуры нагреваемой воды.
6. Входящая вода нагревается внутри нагревательной колбы во время протекания через нагревательный элемент. Температура воды в водопроводной сети может колебаться в течение года +30°C до +20°C, поэтому для получения оптимальной температуры воды зимой проток следует делать меньше, чем летом.
7. Для выключения водонагревателя можно закрыть проток воды на входе или на выходе из прибора, электронный датчик протока автоматически разомкнет цепь подачи электроэнергии к нагревательному элементу, при этом погаснет индикатор нагрева 2 на панели управления (см. рис. 15), а индикатор питания 1 будет моргать. Для последующего включения нагрева достаточно вновь открыть кран подачи или выхода воды.



ВНИМАНИЕ!

Не включайте водонагреватель, если существует подозрение, что вода в нем замерзла.

8. Термовыключатель прекратит подачу энергии к нагревательному элементу при перегреве воды в водонагревателе. Если водонагреватель включен в сеть и включен нагрев воды, но нагревание воды не происходит, значит отключился или не был включен термовыключатель. Для возврата водонагревателя в рабочее состояние нужно включить кнопку на термовыключателе. Для этого нужно проделать следующее:

- Отключить питание от электронагревателя, снять лицевую панель, нажать до щелчка черную кнопку, расположенную по центру термовыключателя, который находится на колбе водонагревателя.



ВНИМАНИЕ!

Если данные действия не дали положительного результата или отключение термовыключателя происходит неоднократно, в течении короткого промежутка времени, тогда следует отключить питание водонагревателя, перекрыть в водонагреватель и обратиться в Авторизованный сервисный центр Timberk в Вашем регионе для получения консультации или ремонта изделия.

Адрес Авторизованного сервисного центра Вы можете узнать у продавца или на сайте www.timberk.com.

8. ОБСЛУЖИВАНИЕ

Не применяйте для чистки абразивные чистящие вещества и химические средства, не предназначенные для этого.

а) Внешний уход:

- Отключите прибор от сети электропитания и дайте ему возможность полностью остыть.

- Очистите внешнюю поверхность корпуса прибора с помощью слегка влажной мягкой тряпочки, а затем протрите насухо. Не используйте для чистки абразивные чистящие средства.

б) Чистка фильтра:

Если скорость подачи воды из нагревателя уменьшилась, необходимо очистить фильтр грубой очистки, установленный на входе холодной воды в водонагреватель. Для этого необходимо:

- Отключить прибор от сети электропитания и дать ему возможность полностью остыть.

- Перекрыть подачу холодной воды.

- Открутить шланг подачи холодной воды от водонагревателя, вынуть сетчатый фильтр грубой очистки и промыть его под струей проточной воды.

- Восстановить соединительную подводку в обратной последовательности.

9. УСТРАНЕНИЕ НЕИСПРАВНОСТЕЙ

Возможные неисправности и методы их устранения приведены в Таблице 4.

Таблица 4

Проблема	Возможные причины	Способы устранения
При включении питания индикатор питания не загорается	1. Отсутствует электропитание	1. Проверьте, не отключено ли электропитание
	2. Сработало или не было включено устройство ограничения температуры - термовыключатель	2. Включите термовыключатель
	3. Неисправна печатная плата	3. Обратитесь к специалисту по ремонту в сервисный центр Timberk
	4. Утечка тока	
Индикаторная лампочка нагрева не горит, вода не греется	1. Недостаточный проток воды	1. Увеличьте проток воды
	2. Сработало устройство ограничения температуры	2. Подождите, пока ограничитель температуры остынет и включится (для серии Watermaster I)
	3. Слишком маленькое давление воды в водопроводной системе	3. Включите термовыключатель (для серии Watermaster II/III)
		4. Подождите, когда восстановится нормальное давление воды в системе
Из крана выхода горячей воды не идет вода	1. Отключена подача воды	1. Подождите восстановления подачи воды в водопроводной системе
	2. Не открыт впускной кран холодной воды	2. Откройте впускной кран холодной воды
Утечка воды	Проблема с герметичностью соединения	Восстановите герметичность соединения
Температура воды на выходе из нагревателя иногда горячая, иногда холодная	1. Нестабильное давление воды	1. Используйте водонагреватель, как только стабилизируется давление воды
	2. Температура воды на выходе из нагревателя слишком велика, снова и снова срабатывает защита от перегрева	2. Уменьшите мощность нагрева, увеличьте проток воды
При закрытом кране входа воды индикатор нагрева продолжает гореть.	Неполадка датчика протока воды	Обратитесь к специалисту по ремонту в сервисный центр Timberk

10. ПРИНЦИПИАЛЬНАЯ ЭЛЕКТРИЧЕСКАЯ СХЕМА

Серия WATERMASTER I. Модели водонагревателей WHE 3.5 XTR H1, WHE 4.5 XTR H1, WHE 5.5 XTR H1.

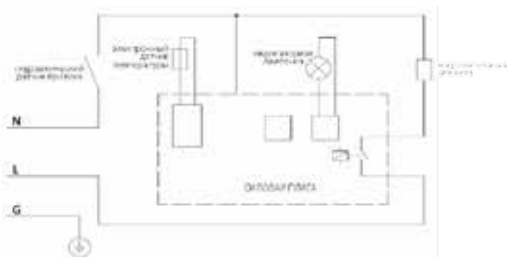

Серия WATERMASTER II. Модели водонагревателей WHE 5.0 XTN Z1, WHE 6.5 XTN Z1, WHE 8.0 XTN Z1.

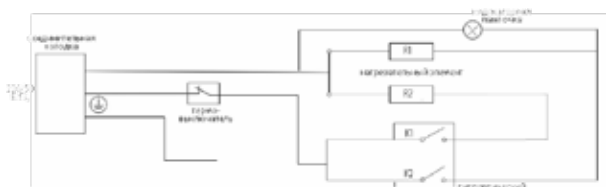

Серия WATERMASTER III. Модели водонагревателей WHE 12.0 XTL C1

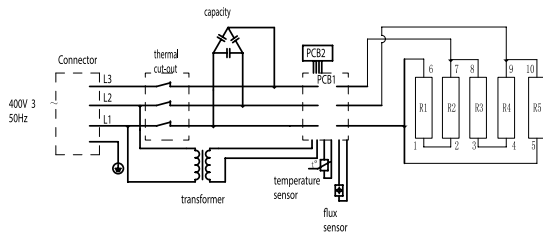

Серия WATERMASTER III. Модели водонагревателей WHE 18.0 XTL C1, WHE 21.0 XTL C1, WHE 24.0 XTL C1.

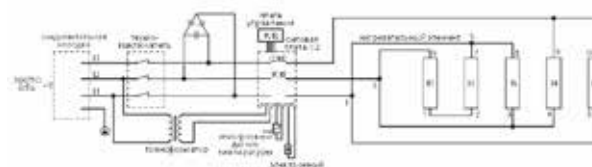

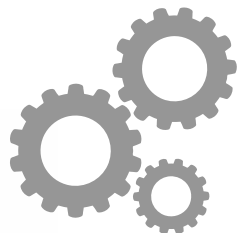

www.btpart.ru

Все расходные материалы для продукции TIMBERK вы можете приобрести на сайте www.btpart.ru

Уважаемый покупатель!

Timberk предоставляет вам специальный сервис в рамках программы клиентской поддержки. Теперь вы всегда сможете заказать и оформить доставку на запасные части и расходные материалы, необходимые для оптимальной, качественной работы техники TIMBERK в течение всего срока службы на едином портале www.btpart.ru.

Всю информацию о работе портала вы также всегда сможете увидеть на сайте www.timberk.com. Мы искренне надеемся, что этот уникальный дополнительный сервис поможет вам сделать жизнь с TIMBERK еще удобнее!



ГАРАНТИЙНЫЙ ТАЛОН



Уважаемый покупатель!

**Обратите внимание на необходимость вашей подписи
на стр.42**

www.timberk.com

Гарантийные обязательства

Гарантийное обслуживание и ремонт бытового электрического накопительного водонагревателя TIMBERK с соблюдением требований и норм Изготовителя (TIMBERK) производится на территории РФ только в авторизованных сервисных центрах Изготовителя или мастерских, уполномоченных производителем и работающих с ним на основании договора.

Срок проведения экспертизы и гарантийного ремонта - не более 45 дней с момента приемки дефектного изделия авторизованным сервисным центром TIMBERK.

Если при эксплуатации изделия Вы столкнулись с неполадками в его работе, которые Вы не можете устранить самостоятельно в строгом соответствии с Руководством по эксплуатации изделия, обратитесь к региональному представителю Изготовителя в России или в региональный авторизованный сервисный центр TIMBERK, уточнив адрес у продавца.

Полный перечень сервисных центров указан на сайте www.timberk.com или приложен отдельным списком в комплекте с изделием.

Также Вы можете обратиться в уполномоченную сервисную службу Изготовителя по телефону: +7 (495) 627-5285, либо по телефонам, указанным на сайте: www.timberk.com, или отправить сообщение по электронному адресу: ru.service@timberk.com

Если отсутствие надлежащим образом заполненного гарантийного талона на изделие или отсутствие чека с указанием изделия не позволяет идентифицировать изделие и факт его продажи на территории РФ, то Изготовитель вправе отказать в гарантийном обслуживании изделия.

При невозможности определить дату продажи изделия, гарантийный срок исчисляется с даты его производства.

Дата производства изделия определяется по реестру Изготовителя в соответствии с серийным номером изделия.

Официальный срок службы бытового электрического накопительного водонагревателя TIMBERK, установленный изготовителем, составляет 10 лет, со дня передачи изделия потребителю.

Указанный срок службы действителен только при условии соблюдения правил эксплуатации и правильного ухода за изделием.

Во избежание недоразумений убедительно просим Вас внимательно изучить Руководство по эксплуатации изделия и условия гарантийных обязательств, проверить правильность заполнения бланка гарантийного талона. Согласно требованиям Изготовителя, гарантийный талон действителен только при наличии четко и правильно указанных данных:

модели, серийного номера изделия, даты покупки, данных фирмы-продавца, подписи покупателя. Соответствующие данные также должны быть указаны продавцом на отрывных талонах.

При проведении планового профилактического обслуживания изделия (для увеличения гарантийного срока) специалист сервисного центра обязан заполнить соответствующую часть гарантийного талона, поставить подпись и печать сервисного центра.

Модель и серийный номер изделия (на маркировочной (идентификационной) наклейке Изготовителя на изделии (TIMBERK ID) должны соответствовать указанным в гарантийном талоне продавцом. При нарушении этих условий, а также в случае, когда данные, указанные в гарантийном талоне, изменены или стерты, талон может быть признан недействительным.

Данным гарантийным талоном Изготовитель подтверждает принятие на себя обязательств по удовлетворению законных требований потребителей в случае обнаружения недостатков изделия, возникших по вине Изготовителя в течение установленного гарантийного срока.

Гарантийный срок для бытового накопительного водонагревателя TIMBERK, установленный изготовителем, составляет 1 год, со дня передачи изделия потребителю.

Гарантийный срок на течь ёмкости бытового накопительного водонагревателя TIMBERK объёмом более 30 литров включительно, установленный изготовителем, составляет 2 года, со дня передачи изделия потребителю.

Увеличенный гарантийный срок*

Увеличенный гарантийный срок для нагревательных элементов бытового накопительного водонагревателя TIMBERK составляет 3 года*, со дня передачи изделия потребителю.

Увеличенный гарантийный срок на течь ёмкости бытового накопительного водонагревателя TIMBERK объёмом более 30 литров включительно, составляет 5 лет*, со дня передачи изделия потребителю.

Увеличенный гарантийный срок на течь ёмкости бытового накопительного водонагревателя TIMBERK объёмом менее 30 литров, составляет 3 года*, со дня передачи изделия потребителю.

* - увеличенный гарантийный срок на отдельные компоненты и узлы изделий действует только при условии регулярного проведения профилактического обслуживания изделия специалистами авторизованного сервисного центра. После каждого обслуживания в гарантийном талоне должны проставляться печати сервисного центра, подтверждающие факт прохождения обслуживания. Если пользователь пропускает хотя бы одно обслуживание, то увеличенный гарантийный срок на указанный компонент перестаёт действовать, и гарантийный срок остаётся стандартным, как на весь прибор в целом. Перечень профилактических работ, а также примерные сроки прохождения периодического обслуживания, указаны в таблице 1.

Гарантийные обязательства дополняют и уточняют оговоренные законом обязательства, предполагающие соглашение сторон либо договор; выдаются Изготовителем в дополнение к законным правам потребителей и ни в коей мере их не ограничивают.

Гарантия Изготовителя действительна только на территории РФ на изделия, купленные на территории РФ и изготовленные для РФ.

Изготовитель оставляет за собой право:

- отказать в гарантийном сервисном обслуживании изделия в случае несоблюдения изложенных ниже условий (см. «Досрочное прекращение гарантийного обслуживания»);
- самостоятельно инициировать независимую экспертизу для выяснения обстоятельств, приведших к выводу прибора из строя;
- сравнивать предоставленную маркировочную (идентификационную) наклейку изделия (TIMBERK ID) с данными реестров производства для проверки соответствия серийного номера изделия уникальным производственным номерам реестров;
- предоставлять дополнительную гарантию; информация об условиях дополнительной гарантии содержится на сайте www.timberk.com.

Просим Вас хранить Гарантийный талон в течение всего гарантийного срока, установленного Изготовителем на приобретенное Вами изделие.

При покупке изделия требуйте от продавца проверку его комплектности и отсутствия механических повреждений в Вашем присутствии, а также правильного и четкого заполнения данного гарантийного талона. Претензии по некомплектности и выявленным механическим повреждениям после продажи изделия не принимаются.

Для гарантийного ремонта предъявляйте данный Гарантийный талон вместе с товарным (кассовым) чеком или другим документом, подтверждающим дату и факт продажи изделия на территории РФ.

Общие правила установки, подключения и запуска в эксплуатацию изделий.

Установка, подключение и запуск в эксплуатацию изделий торговой марки TIMBERK допускается исключительно специалистами и организациями, имеющими лицензии или соответствующие разрешения (допуски) на данный вид деятельности, либо специалистами и организациями, авторизованными для монтажа и/или обслуживания данного вида техники.

О необходимости проведения тех или иных монтажных и/или сервисных работ специализированными организациями Вы можете узнать, внимательно ознакомившись с Руководством по эксплуатации на приобретен-

ное Вами изделие.

Для монтажа приобретенного оборудования Вы можете воспользоваться платной услугой специалистов авторизованных сервисных центров TIMBERK, которые проведут все необходимые работы для длительного и безопасного использования приобретенного Вами изделия.

Вы можете также воспользоваться услугами любых других квалифицированных специалистов, однако, в этом случае, если изделие вышло из строя вследствие неправильной установки и подключения, Вы теряете право на бесплатное гарантийное обслуживание.

Досрочное прекращение гарантийного обслуживания.

Все условия гарантийного обслуживания регулируются Законодательством РФ и Законом РФ «О защите прав потребителей». В частности, отказ в бесплатном гарантийном обслуживании изделия может быть вызван:

- нарушением при оформлении гарантийного талона при продаже изделия;
- отсутствием товарного или кассового чека о продаже изделия или невозможностью определить продавца изделия;
- наличием следов механических повреждений, возникших после передачи изделия потребителю и явившихся возможной причиной возникновения дефекта;
- наличием повреждений, вызванных несоответствием стандартам параметров питающих сетей и других подобных внешних факторов, а также вызванных использованием нестандартных, неоригинальных (или некачественных) аксессуаров, принадлежностей, запасных частей, элементов и т.д.;
- нарушением правил Руководства по эксплуатации данного изделия;
- наличием следов несанкционированного вскрытия и/или ремонта изделия (за исключением случаев, предусмотренных Руководством по эксплуатации), повлекших за собой отказ в работе изделия;
- дефектом или отказом системы или ее части, где изделие использовалось как часть системы и это могло привести к дефекту или отказу изделия.

Гарантийные обязательства не распространяются на перечисленные ниже части и принадлежности изделия, если их замена не связана с разборкой самого изделия или их замена требуется при профилактическом обслуживании:

- соединительные герметизирующие прокладки;
- дополнительные приспособления и документацию, прилагаемую к изделию;
- расходные части изделия, подразумевающие периодическую замену за счет потребителя, магниевые аноды и т.д.;
- материалы, наклеенные на изделие, имеющие рекламное или информационное назначение, за исключением маркировочной (идентификационной) наклейки Изготовителя (Timberk ID).



ВНИМАНИЕ!

Если в результате экспертизы/диагностики изделия установлено, что его недостатки возникли вследствие обстоятельств, за которые не отвечает продавец (изготовитель), либо недостатки в товаре отсутствуют, Потребитель обязан возместить продавцу (изготовителю или уполномоченной изготовителем организации) расходы на проведение экспертизы (диагностики), а также связанные с ее проведением расходы на хранение и транспортировку товара в соответствии с Законом РФ «О защите прав потребителей» № 171-ФЗ в ред. от 21.12.2004 ст. 18 п.5.

Изготовитель не несет гарантийных обязательств за изделие в следующих случаях:

- если изделие использовалось в иных целях, не соответствующих его прямому назначению в соответствии с Руководством по эксплуатации;
- если на изделии отсутствует маркировочная (идентификационная) табличка Изготовителя (Timberk ID);
- если изделие имеет следы несанкционированного вскрытия, не предусмотренного Руководством по эксплуатации, и попыток неквалифицированного ремонта;
- если дефект вызван изменением/нарушением конструкции или схемы изделия, не предусмотренным Изготовителем;
- если обнаружены повреждения, вызванные попаданием внутрь изделия посторонних предметов, веществ, жидкостей, насекомых, ско-

плением большого количества пыли;

- если обнаружены повреждения, связанные с замерзанием внутри прибора жидкостей, отложением накипи на нагревательном элементе и внутренних поверхностях прибора, вызванных большим содержанием в воде солей железа, натрия, кальция, марганца и др.;
- если обнаружены повреждения, вызванные подключением к электрической или водопроводной сети с недопустимыми параметрами;
- если дефект вызван действием непреодолимых сил, несчастными случаями, умышленными или неосторожными действиями потребителя или третьих лиц;
- если нарушены требования Изготовителя по проведению обязательных для сохранения гарантии и продления срока службы профилактических работ, описанных в Руководстве по эксплуатации;
- неправильного хранения (консервации / разборки-сборки на период хранения) изделия;
- если монтаж и использование изделия производится без разрешительной документации исполнительных органов власти субъектов РФ там, где подобная документация требуется в соответствии с требованиями законодательства РФ (в т.ч. Жилищного Кодекса РФ);
- в случае эксплуатации изделия с неправильно отрегулированными гидравлическими редукторами, прочими блоками и устройствами, требующими предварительной и/или периодической настройки и регулировки (если данные виды работ производились неуполномоченными на то организациями или лицами, либо были нарушены сроки проведения плановых регламентных/профилактических работ согласно Руководству по эксплуатации).

Изготовитель снимает с себя любую ответственность за возможный вред, прямо и или косвенно нанесенный продукцией TIMBERK людям, домашним животным, и имуществу, в случаях, если это произошло в результате несоблюдения правил и условий эксплуатации или вследствие неквалифицированного монтажа, обслуживания и ремонта изделия, умышленных или неосторожных действий потребителя или третьих лиц.



ВНИМАНИЕ!

Если маркировочная (идентификационная) наклейка на изделие TIMBERK (TIMBERK ID) закреплена на изделии не плотно и существует риск ее утери, то вклейте ее в гарантийный талон на последней странице.

Помните! Изготовитель/импортер/продавец не несет ответственности в случае возникновения недостатков изделия из-за неправильных/некачественных монтажных, сервисных, профилактических работ неавторизованными организациями и специалистами.

Гарантийные обязательства Изготовителя не распространяются на случаи:

- если обнаружены повреждения, связанные с замерзанием внутри прибора жидкостей, отложением накипи на нагревательных элементах и внутренних поверхностях прибора, вызванных большим содержанием в воде железа, натрия, кальция, марганца и др.;
- если обнаружены повреждения, вызванные подключением к сетям (электрической, водопроводной) с недопустимыми параметрами, даже в случае кратковременного и однократного превышения параметров, указанных на маркировочной табличке Изготовителя на приборе и в Руководстве по эксплуатации на изделие;
- если водонагреватель эксплуатировался без защитных устройств или совместно с устройствами, имеющими не соответствующие водонагревателю технические характеристики и/или не рекомендованными Изготовителем (см. на сайте www.timberk.com или в Руководстве по эксплуатации);
- если обнаружены повреждения внутренних эмалированных емкостей из-за коррозии вследствие несвоевременной замены магниевого анода;
- если прибор вышел из строя в случае неиспользования потребителем умягчителя воды в районе, где вода по жесткости отличается от нормативов, принятых Изготовителем (см. на сайте www.timberk.com или в Руководстве по эксплуатации).

Таблица 1.

Рекомендуемые профилактические работы для увеличения гарантийного срока на внутреннюю ёмкость водонагревателя и нагревательный (-е) элемент (-ы), а также для выполнения условия долговременной работы водонагревателя в рамках заявленного срока службы и более.

Наименование рекомендуемых профилактических работ	Периодичность выполнения рекомендуемых профилактических работ для увеличения гарантии на нагревательный (-е) элемент (-ы)	Периодичность выполнения рекомендуемых профилактических работ для увеличения гарантии на внутреннюю ёмкость
Первоначальная проверка наличия и интенсивности образования накипи на нагревательном (-ых) элементе (-ах), определение сроков последующей проверки и удаление накипи, а также при необходимости удаление накипи с нагревательного (-ых) элемента (-ов).	Через первые 0,5 года после начала эксплуатации	–
Удаление накипи с нагревательного (-ых) элемента (-ов).	Не реже 1 раза в год или чаще в зависимости от определения интенсивности образования накипи на нагревательном (-ых) элементе (-ах), при первоначальной проверке.	–
Первоначальная проверка интенсивности образования накипи и осадка во внутренней ёмкости, определение сроков последующей проверки и очистки водонагревателя, а также при необходимости очистки водонагревателя.	–	Через первые 0,5 года после начала эксплуатации
Очистка внутренней емкости водонагревателя.	Не реже 1 раза в год или чаще в зависимости от определения интенсивности образования накипи и осадка во внутренней ёмкости, при первоначальной проверке.	Не реже 1 раза в год или чаще в зависимости от определения интенсивности образования накипи и осадка во внутренней ёмкости, при первоначальной проверке.
Первоначальная проверка состояния магниевого анода, интенсивности его разложения, определения сроков последующей проверки и замены магниевого анода, а также при необходимости его замены.	Через первые 0,5 года после начала эксплуатации	Через первые 0,5 года после начала эксплуатации
Замена магниевого анода.	Не реже 1 раза в год или чаще в зависимости от определения интенсивности разложения магниевого анода, при первоначальной проверке.	Не реже 1 раза в год или чаще в зависимости от определения интенсивности разложения магниевого анода, при первоначальной проверке.



ПРИМЕЧАНИЕ:

Периодичность профилактического обслуживания, а также сроки замены магниевого анода для водонагревателей устанавливается мастером авторизованного сервисного центра при первом плановом обслуживании и определяется исходя из условий эксплуатации водонагревателя, жесткости и степени загрязненности воды. При проведении работ специалистом сервисного центра должна быть произведена соответствующая отметка в гарантийном талоне. При самостоятельном проведении замены анодного стержня владелец должен сохранять чеки на покупку магниевого анода.



ПРИМЕЧАНИЕ:

Пожалуйста, потребуйте от продавца полностью, четко и правильно заполнить бланк Гарантийного талона и отрывные талоны.

Для ряда территорий могут действовать исключительные правила гарантии, увеличивающие срок на изделие или компоненты. Такие правила устанавливаются только по распоряжению Производителя официальным письмом Производителя.



ПРИМЕЧАНИЕ!

Техническое (профилактическое) обслуживание изделия (в т.ч. замена магниевого анода водонагревателя) не входит в гарантийные обязательства изготовителя и продавца и является дополнительной платной услугой.



ВНИМАНИЕ!

Большинство приборов торговой марки TIMBERK требуют профессиональных консультаций со специалистами соответствующей квалификации в процессе подбора, а также при вводе их в эксплуатацию. Производитель рекомендует приобретать приборы TIMBERK только у авторизованных им продавцов. В предоставлении дополнительной гарантии может быть отказано, если прибор TIMBERK был приобретен у продавцов, указанных соответствующем разделе на сайте www.timberk.com, не исполняющих полностью или частично требований производителя к правилам обслуживания покупателей, а также требований производителя к предоставлению стандартных условий приобретения приборов TIMBERK.



ВНИМАНИЕ!

Если изделие использовалось в соответствии с его целями применения, установленными Руководством по эксплуатации, в рамках осуществления предпринимательской деятельности, то гарантийный срок изделия составляет 3 (три) месяца с момента продажи изделия или 5 (пять) месяцев с момента производства изделия, если дата продажи не установлена.

Бланк гарантийного талона.

Заполняется фирмой-продавцом

Изделие	
Модель	
Серийный номер	
Дата продажи	
Фирма-продавец	
Адрес фирмы продавца	
Телефон фирмы продавца	

Без подписи покупателя Гарантийный талон является недействительным.

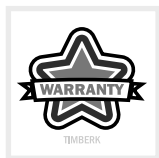

Печать
фирмы-продавца

Заполняется сервисным центром

«А»

Дата приема	
Дата выдачи	
Особые отметки	

Печать
сервисного центра

«Б»

Дата приема	
Дата выдачи	
Особые отметки	

Печать
сервисного центра

«В»

Дата приема	
Дата выдачи	
Особые отметки	

Печать
сервисного центра

«Г»

Дата приема	
Дата выдачи	
Особые отметки	

Печать
сервисного центра

Подписывая данный гарантийный талон, Покупатель признает, что он:

1. Проверил заполнение информации.
2. Получил Руководство по эксплуатации на изделие на русском языке.
3. Владеет всей необходимой информацией о приобретенном изделии и его потребительских свойствах, характеристиках в соответствии со статьей 10 Закона РФ «О защите прав потребителей».
4. Ознакомлен и полностью согласен с условиями и ограничениями гарантийного обслуживания, а также с условиями установки / подключения / сервисного обслуживания / эксплуатации приобретенного изделия.
5. Не имеет претензий к внешнему виду / комплектности / работоспособности (если прибор проверен в его присутствии при продаже) приобретенного изделия.

Подпись покупателя (с расшифровкой)

_____ / _____ /

Дата _____

Отрывной талон«А»

Изделие	
Модель	
Серийный номер	
Дата продажи	
Фирма-продавец	

Заполняется фирмой-продавцом

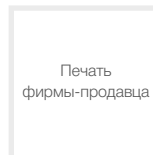
**Отрывной талон«Б»**

Изделие	
Модель	
Серийный номер	
Дата продажи	
Фирма-продавец	

Заполняется фирмой-продавцом

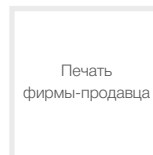
**Отрывной талон«В»**

Изделие	
Модель	
Серийный номер	
Дата продажи	
Фирма-продавец	

Заполняется фирмой-продавцом

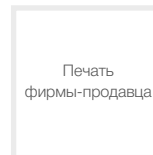
**Отрывной талон«Г»**

Изделие	
Модель	
Серийный номер	
Дата продажи	
Фирма-продавец	

Заполняется фирмой-продавцом

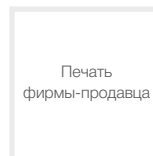

Дата приема	
Дата выдачи	
Номер заказа-наряда	
Проявление дефекта	
Мастер	
Код неисправности	

Заполняется сервисным центром



Печать
сервисного центра

Дата приема	
Дата выдачи	
Номер заказа-наряда	
Проявление дефекта	
Мастер	
Код неисправности	

Заполняется сервисным центром

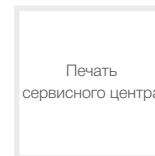

Печать
сервисного центра

Дата приема	
Дата выдачи	
Номер заказа-наряда	
Проявление дефекта	
Мастер	
Код неисправности	

Заполняется сервисным центром

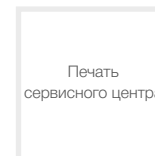

Печать
сервисного центра

Дата приема	
Дата выдачи	
Номер заказа-наряда	
Проявление дефекта	
Мастер	
Код неисправности	

Заполняется сервисным центром

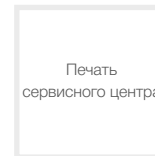

Печать
сервисного центра

Профилактическое обслуживание изделия. (Заполняется специалистом авторизованного сервисного центра)

№№	Дата выполнения работ	Перечень выполненных работ	Наименование СЦ	Ф.И.О. Исполнителя подпись печать

Профилактическое обслуживание изделия. (Заполняется специалистом авторизованного сервисного центра)

№№	Дата выполнения работ	Перечень выполненных работ	Наименование СЦ	Ф.И.О. Исполнителя подпись печать



RU

Руководство по эксплуатации техники Timberk написано на английском языке и переведено на русский язык.



BY

В целях информирования покупателей техники TIMBERK, мы дополнительно сообщаем, что русский является государственным языком в следующих государствах:



OS

- в Российской Федерации
- в Республике Беларусь наряду с белорусским языком
- в частично признанной Южной Осетии наряду с осетинским языком



KZ

Русский язык является официальным языком (во всех случаях другой язык или другие языки выступают как государственный или второй официальный) в следующих государствах и на территориях:



AK



KG



UA



TJ



CIS

- в Республике Казахстан
- в Киргизской Республике
- в административных единицах Украины, где доля носителей русского языка составляет более 10%, при соответствующем решении местных советов
- в Автономной Республике Крым

В Республике Таджикистан русский язык признан по Конституции языком межнационального общения.

Официальным языком международной организации Содружество Независимых Государств (СНГ) является русский язык.

Если вы заметили ошибку в руководстве по эксплуатации, пожалуйста, сообщите нам об этом, связавшись с нами по электронной почте, указанной на сайте www.timberk.com

If you found any mistake in this manual please let us know by email listed on www.timberk.com



www.timberk.com

EAC