



**ХОЛОДИЛЬНИК С
СИСТЕМОЙ NO FROST**
Морозильная камера - холодильник
Руководство пользователя

FROST FREE REFRIGERATOR
Freezer - Fridge
Instruction booklet

JR FV432EN

Содержание

ПЕРЕД ЭКСПЛУАТАЦИЕЙ ИЗДЕЛИЯ	2
Общие предостережения	2
Старые и неисправные холодильники	5
Правила техники безопасности	5
Установка и эксплуатация холодильника	6
Перед использованием холодильника	8
РАЗЛИЧНЫЕ ФУНКЦИИ И ВОЗМОЖНОСТИ	8
Справочная информация о технологии охлаждения нового поколения	8
Дисплей и панель управления	9
Дисплей и панель управления	9
Эксплуатация морозильной камеры холодильника	9
Режим интенсивной заморозки	9
Порядок использования	9
Предупреждения по поводу настройки температуры	14
Принадлежности	16
Приготовление кубиков льда (Icematic)	16
Полка охладителя	16
Диск регулирования свежести	17
Регулируемая дверная полка	17
РАЗМЕЩЕНИЕ ПРОДУКТОВ В ХОЛОДИЛЬНИКЕ	18
Морозильная камера	19
ЧИСТКА И ОБСЛУЖИВАНИЕ	22
ТРАНСПОРТИРОВКА И ПЕРЕСТАНОВКА	24
Перестановка дверцы	24
ПРЕЖДЕ ЧЕМ ЗВОНИТЬ В СЛУЖБУ ПОСЛЕПРОДАЖНОГО ОБСЛУЖИВАНИЯ	24
Указания по энергосбережению	29
КОМПОНЕНТЫ ХОЛОДИЛЬНИКА И ЕГО ОТДЕЛЕНИЙ	30

ЧАСТЬ 1. ПЕРЕД ЭКСПЛУАТАЦИЕЙ ИЗДЕЛИЯ

Общие предостережения

ПРЕДОСТЕРЕЖЕНИЕ: Вентиляционные отверстия в корпусе устройства или во встроенных конструкциях не должны перекрываться.

ПРЕДОСТЕРЕЖЕНИЕ: Не используйте механические устройства или другие средства, которые не рекомендованы производителем для ускорения размораживания.

ПРЕДОСТЕРЕЖЕНИЕ: Не используйте внутри камер холодильника электрические приборы, если они не рекомендованы производителем.

ПРЕДОСТЕРЕЖЕНИЕ: Не допускайте повреждений в системе циркуляции хладагента.

ПРЕДОСТЕРЕЖЕНИЕ: Чтобы избежать риска в связи с плохой устойчивостью прибора, его следует установить согласно инструкции.

ПРЕДУПРЕЖДЕНИЕ: При установке устройства не допускайте сдавливания и повреждения кабеля питания.

ПРЕДУПРЕЖДЕНИЕ: Не устанавливайте переноски с электрическими розетками или портативные источники питания позади устройства.

ПРЕДУПРЕЖДЕНИЕ: Не пользуйтесь переходником для вилки.



Символ ISO 7010 W021

Предупреждение! Существует опасность возникновения пожара из-за наличия горючих материалов

- Если в качестве хладагента в приборе используется R600a (эта информация приведена на этикетке холодильника), следует быть предельно осторожным во время транспортировки и монтажа, чтобы не повредить компоненты системы охлаждения. Хотя R600a относится к экологически чистым природным газам, он является взрывчатым веществом. Поэтому в случае утечки вследствие повреждения компонентов системы охлаждения следует переместить холодильник прочь от открытых источников огня или тепла и проветривать помещение, где он находится, в течение нескольких минут.
- При перемещении и установке холодильника не допускайте

повреждения системы циркуляции охлаждающего газа.

- Не храните в этом приборе взрывоопасные вещества (например, аэрозольные баллоны с горючим пропеллентом).
- Данный прибор предназначен для использования в бытовых и аналогичных бытовым условиях, таких как:
 - кухонные зоны для персонала в магазинах, офисах и других рабочих помещениях;
 - загородные дома, номера для клиентов в отелях, гостиницах и других помещениях жилого типа;
 - номера гостиниц типа «ночлег и завтрак»;
 - кейтеринг и подобные сферы применения, не связанные с розничной торговлей.
- Если розетка не подходит под вилку холодильника, ее должен заменить производитель, его агент по сервисному обслуживанию или другой квалифицированный специалист, что позволит избежать аварийной ситуации.
- Это устройство не предназначено для использования лицами (в том числе детьми) с ограниченными физическими, сенсорными или интеллектуальными возможностями либо с недостатком опыта и знаний; они могут пользоваться холодильником только под присмотром лица, ответственного за их безопасность, или согласно его указаниям по эксплуатации. Следите за тем, чтобы дети не играли с прибором.
- Шнур питания холодильника снабжен специальной заземленной штепсельной вилкой. Эту вилку всегда следует использовать со специальной заземленной розеткой на 16 ампер. Если в помещении нет такой розетки, ее должен установить компетентный электрик.
- Это устройство могут использовать дети старше 8 лет и лица с ограниченными физическими, сенсорными или интеллектуальными возможностями либо с недостатком опыта и знаний, если за ними осуществляется присмотр или они действуют согласно указаниям по безопасной эксплуатации и понимают возможные опасности. Не позволяйте детям играть с прибором. Дети допускаются до очистки и технического обслуживания только под присмотром.
- Если поврежден шнур питания, его должен заменить производитель, его агент по сервисному обслуживанию или

другой квалифицированный специалист, что позволит избежать аварийной ситуации.

- Этот прибор не предназначен для использования на высоте более 2000 м над уровнем моря.

Старые и неисправные холодильники

- Если ваш старый холодильник оснащен замком, сломайте или демонтируйте его, прежде чем отправлять прибор на утилизацию, поскольку дети могут забраться в камеру и закрыться внутри.
- Старые холодильники и морозильные камеры содержат изоляционный материал и хладагент с хлорфторуглеродами. При их утилизации не допускайте загрязнения окружающей среды.

Утилизация старого холодильника

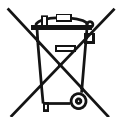

Данный символ на изделии или упаковке обозначает, что холодильник запрещается утилизировать вместе с бытовыми отходами. Он должен передаваться на сборный пункт отходов для вторичной переработки электрического и электронного оборудования. Вы можете не допустить возможные отрицательные последствия для окружающей среды и здоровья людей, возникающие из-за несоблюдения процедуры утилизации, если проведете утилизацию данного изделия правильно. Вторичная переработка материалов поможет защитить природные ресурсы. Дополнительные сведения о вторичной переработке этого изделия можно узнать в местной городской администрации, в службе по утилизации бытовых отходов или в магазине, в котором изделие было приобретено. Уточните у местных властей способ утилизации электрического и электронного оборудования для повторного использования, переработки и восстановления.

Примечания

- Перед установкой и использованием прибора внимательно ознакомьтесь с руководством по эксплуатации. **Мы не несем ответственности за повреждения и ущерб, которые возникают вследствие неправильного использования.**
- Следуйте инструкции, а также указаниям в руководстве по эксплуатации. Храните это руководство в надежном месте, чтобы использовать для решения проблем, которые могут возникнуть в будущем.
- Прибор разработан для внутренней установки и может использоваться только в жилых помещениях для заданных целей. Он не подходит для коммерческого или общего использования. Такое использование приведет к потере гарантии. Наша компания не будет нести ответственности за потенциальные убытки.
- Этот бытовой прибор произведен для использования в жилых помещениях и предназначен исключительно для охлаждения/хранения продуктов. Он не подходит для коммерческого или общего пользования и/или для хранения веществ, не относящихся к пищевым продуктам. Наша компания не будет нести ответственность за убытки, возникшие в противном случае.

Правила техники безопасности

- Не используйте множественные штепсельные розетки или удлинители.
- Не подключайте прибор к поврежденным, изношенным или старым розеткам.
- Старайтесь не тянуть и не изгибать шнур, а также избегайте его повреждений.



- Прибор предназначен для использования взрослыми людьми. Не позволяйте детям играть с холодильником или висеть на дверце.
- Во избежание поражения электрическим током, не вставляйте и не вытягивайте вилку мокрыми руками!
- Не ставьте стеклянные бутылки или жестяные банки для напитков в морозильную камеру. Бутылки и банки могут взорваться.
- В целях безопасности не помещайте в холодильник взрывоопасные и воспламеняющиеся материалы. Напитки с высоким содержанием алкоголя следует ставить в морозильную камеру вертикально, с плотно закрытой крышкой.
- При извлечении льда из морозильной камеры не прикасайтесь к нему. Лед может стать причиной холодовой травмы и/или порезов.
- Не прикасайтесь мокрыми руками к замороженным продуктам! Не употребляйте мороженое и кубики льда сразу после их извлечения из морозильной камеры!
- Не замораживайте продукты повторно после размораживания. Это может привести к проблемам со здоровьем, например к пищевому отравлению.
- Не завешивайте корпус или верхнюю часть холодильника. Это отрицательно повлияет на его работоспособность.
- При транспортировке закрепляйте все принадлежности внутри холодильника, чтобы избежать их повреждения.
- Не пользуйтесь переходником для вилки

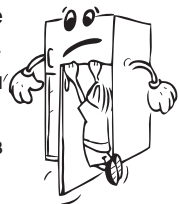

Установка и эксплуатация холодильника

Перед началом использования холодильника обратите внимание на следующие моменты:

- рабочее напряжение холодильника составляет 220–240 В при частоте 50 Гц.
- Мы не несем ответственности за повреждения в связи с эксплуатацией без заземления.
- Установите холодильник в месте, где на него не будут попадать прямые солнечные лучи.
- Прибор следует устанавливать на расстоянии не менее 50 см от печей, газовых духовых шкафов и радиаторов отопления, а также на расстоянии не менее 5 см от электрических духовок.
- Не используйте холодильник на открытом воздухе и не оставляйте его под дождем.
- Если холодильник находится рядом с морозильным аппаратом для глубокого замораживания, между ними должен оставаться зазор не менее 2 см, чтобы предотвратить образование конденсата на наружной поверхности.
- Не ставьте никаких предметов сверху на холодильник. Устанавливайте холодильник таким образом, чтобы над ним было не менее 15 см свободного пространства.
- Отрегулируйте передние ножки таким образом, чтобы холодильник стоял ровно и устойчиво. Высоту ножек можно отрегулировать, поворачивая их по часовой стрелке (или в обратном направлении). Это следует сделать до того, как в холодильник будут положены продукты.



- Перед использованием холодильника протрите все детали теплой водой с добавлением чайной ложки бикарбоната натрия, а затем промойте чистой водой и дайте высохнуть. После очистки установите все детали на соответствующие места.

Если в холодильнике установлен конденсатор с вентилятором:

Конденсатор холодильника установлен в нижней части шкафа. Следовательно, установите дистанцирующую деталь путем крепления на отверстия на задней панели крышки и поверните на 90°, как показано на рисунке ниже, для обеспечения расстояния между холодильником и задней стенкой, около которой он расположен. Холодильник можно придвинуть к задней стенке до этой точки.

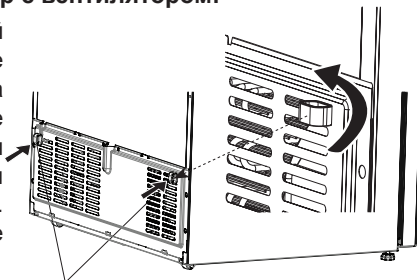

Пластик для установки расстояния

Если в холодильнике отсутствует конденсатор с вентилятором, или иначе, задняя сторона холодильника подобна описанию выше:

- Установите ограничитель расстояния (деталь с черными лопастями на задней панели), повернув его на 90°, как показано на рисунке, чтобы конденсатор не прикасался к стене.
- Расстояние от холодильника до стены не должно превышать 75 мм.

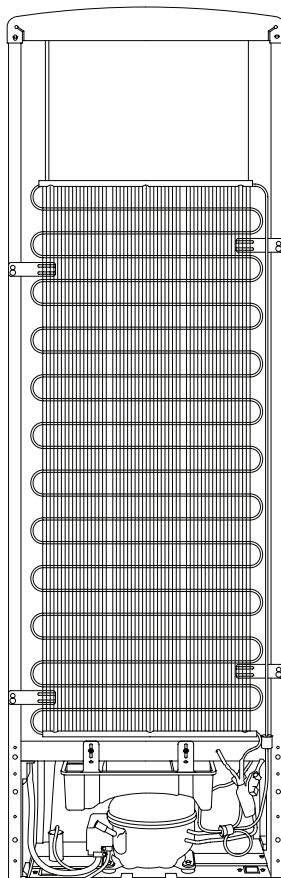
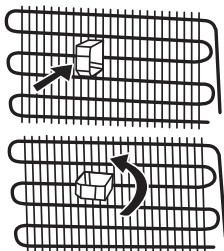

Перед использованием холодильника

- Если холодильник используется в первый раз или после транспортировки, он должен простоять в вертикальном положении в течение 3 часов, после чего его можно подключить к электрической сети. В противном случае, может быть поврежден компрессор.
- От холодильника может исходить запах, когда он запускается в первый раз; запах исчезнет, когда холодильник начнет охлаждаться.

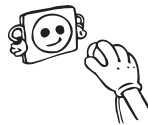

ЧАСТЬ 2. РАЗЛИЧНЫЕ ФУНКЦИИ И ВОЗМОЖНОСТИ

Справочная информация о технологии охлаждения нового поколения

На холодильниках с охлаждением нового поколения применяется другая рабочая система, чем со статической системой. В обычных холодильниках влажный воздух, попадающий в него, а также водяной пар из пищи, образует иней в морозильной камере. Для разморозки необходимо выключить холодильник. Пока устройство выключено, чтобы поддержать пищевые продукты в холодном состоянии, пользователь должен извлечь их из холодильника и очистить ото льда.

В холодильниках с системой охлаждения нового поколения условия в морозильной камере полностью отличаются. Благодаря вентилятору холодный и сухой воздух продувается через множество точек в морозильной камере. Однородность продуваемого холодного воздуха, даже между полками, позволяет равномерно и правильно замораживать пищевые продукты. С другой стороны, это происходит без образования льда.

В холодильном отделении будет та же ситуация, что и в морозильной камере. Воздух, нагнетаемый вентилятором и накапливаемый в верхней части холодильного отделения, охлаждается, проходя через промежуток позади воздуховода. Одновременно воздух продувается через отверстия в воздуховоде, за счет чего осуществляется охлаждение в холодильном отделении. Конструкция отверстий в воздуховоде обеспечивает равномерное распределение воздуха в этом отделении.

Так как между морозильной камерой и холодильником воздух не проходит, смешивания запахов не произойдет.

В результате, холодильник с охлаждением нового поколения оптимизирует использование большого пространства и обладает привлекательным внешним видом.

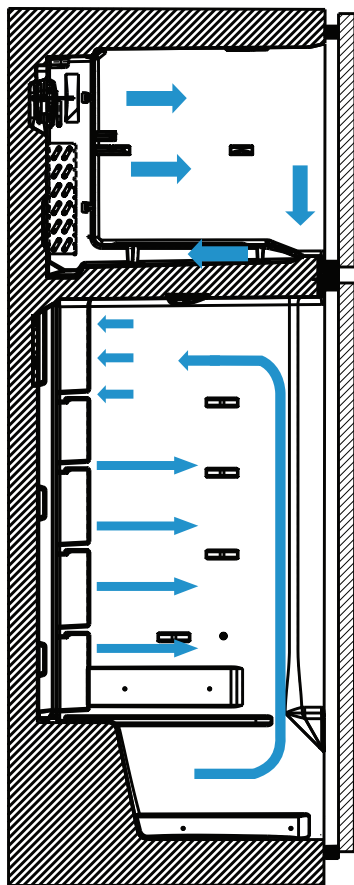

Дисплей и панель управления

Дисплей и панель управления

Использование панели управления

1. Настройки температуры морозильной камеры
2. Индикатор режима интенсивной заморозки
3. Настройки температуры холодильной камеры
4. Индикатор режима интенсивного охлаждения
5. Индикатор режима «Отпуск»
6. Индикатор экономичного режима
7. Индикатор предупреждения о неисправности
8. Индикатор режима защиты от детей
9. Экранный переключатель
10. Уменьшить значение
11. Увеличить значение
12. Переключатель режима
13. Переключатель защиты от детей

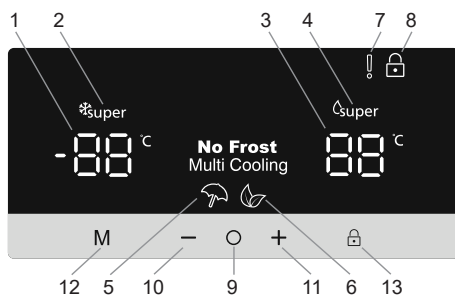

Эксплуатация морозильной камеры холодильника



Режим интенсивной заморозки

Назначение

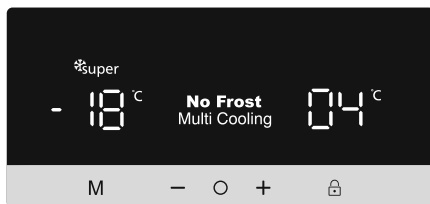
- Для заморозки большого количества продуктов, которые не помещаются на полку быстрой заморозки.
- Для заморозки приготовленных продуктов.
- Для быстрой заморозки свежих продуктов, чтобы сохранить их свежесть.



Порядок использования

- Нажимайте значок  (№ 9 на схеме панели управления), пока не будет выбрана настройка температуры морозильной камеры (№ 1).
- После выбора настройки температуры морозильной камеры мигает значение температуры.
- Нажимайте значок  (№ 10), пока в левом верхнем углу (№ 2) не появится логотип режима интенсивной заморозки .
- После установки режима интенсивной заморозки раздастся звуковой сигнал, подтверждающий, что режим включен.
- После звукового сигнала на экране появится исходное значение температуры

морозильной камеры.

- Для отключения режима повторите описанные выше действия.

Во время этого режима:



- Можно настроить температуру холодильной камеры; на настройки режима интенсивной заморозки это не повлияет.
- Пока активен режим интенсивной заморозки, установить экономичный режим и режим «Отпуск» нельзя.

1.1.1 Режим интенсивного охлаждения

Назначение

- Для охлаждения и хранения большого количества продуктов в холодильной камере.
- Для быстрого охлаждения напитков.

Порядок использования

- Нажимайте значок  (№ 9 на схеме панели управления), пока не будет выбрана настройка температуры холодильной камеры (№ 1).
- После выбора настройки температуры холодильной камеры замигает значение температуры.
- Нажимайте значок  (№ 10), пока в правом верхнем углу (№ 4) не появится логотип режима интенсивного охлаждения .
- После установки режима интенсивного охлаждения раздастся звуковой сигнал, подтверждающий, что режим включен.
- После звукового сигнала на экране появится последнее значение температуры холодильной камеры.
- Для отключения режима повторите описанные выше действия.

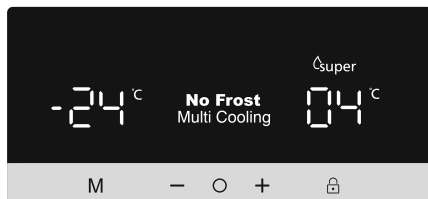

Во время этого режима:

- Можно настроить температуру морозильной камеры; на настройки режима интенсивного охлаждения это не повлияет.
- Пока активен режим интенсивного охлаждения, установить экономичный режим и режим «Отпуск» нельзя.

1.1.2 Экономичный режим

Назначение

Экономия электроэнергии. В периоды менее частого использования (открывания дверцы) холодильника или нахождения вне дома (например, во время праздников) экономичный режим может обеспечить поддержание оптимальной температуры вкупе с экономией электроэнергии.

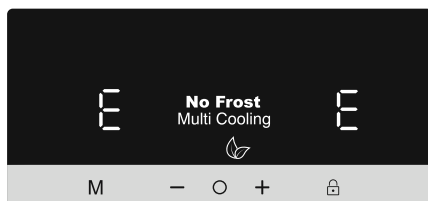

Порядок использования

- Нажимайте значок **M** (№ 12 на схеме панели управления), пока не появится значок экономичного режима  (№ 6).
- После установки экономичного режима раздастся звуковой сигнал, подтверждающий, что режим включен.
- После звукового сигнала на индикаторах температуры холодильной и морозильной камер (№ 1 и № 3) отобразится «E».
- Для отключения экономичного режима нажмите значок **M** (№ 12).

Во время этого режима:

- Можно регулировать температуру холодильной и морозильной камер, однако настройки не вступят в силу, пока не будет отключен экономичный режим. После отключения экономичного режима выбранные параметры активируются, и значения температуры будут скорректированы.
- Можно выбрать режимы интенсивного охлаждения и интенсивной заморозки, однако при выборе любого из этих режимов экономичный режим будет отключен.
- Режим «Отпуск» может быть выбран только после отключения экономичного режима

1.1.3 Режим «Отпуск»

Назначение

Режим «Отпуск» подходит, если предполагается не пользоваться холодильником в течение продолжительного времени. В режиме «Отпуск» активно работает только морозильная камера.

Порядок использования

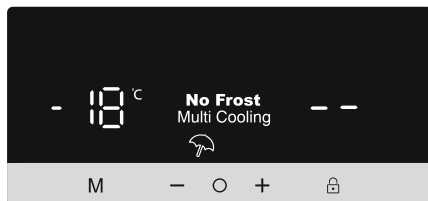

- Нажимайте значок **M** (№ 12 на схеме панели управления), пока не появится значок режима «Отпуск»  (№ 5).
- После установки режима «Отпуск» раздастся звуковой сигнал, подтверждающий, что режим включен.
- После звукового сигнала на дисплее холодильной камеры отобразится «--», а на дисплее морозильной камеры — заданная температура **-18 °C**.
- Для отключения режима «Отпуск» нажмите значок **M** (№ 12).

Во время этого режима:

- Можно регулировать температуру холодильной и морозильной камер, однако настройки не вступят в силу, пока не будет отключен режим «Отпуск». После отключения режима «Отпуск» выбранные параметры активируются, и значения температуры будут скорректированы.
- Можно выбрать режимы интенсивного охлаждения и интенсивной заморозки, однако при выборе любого из этих режимов режим «Отпуск» будет отключен.

- Экономичный режим может быть выбран только после отключения режима «Отпуск».

1.1.4 Режим охлаждения напитков

Назначение

Этот режим применяется для охлаждения напитков в течение устанавливаемого времени.

Порядок использования

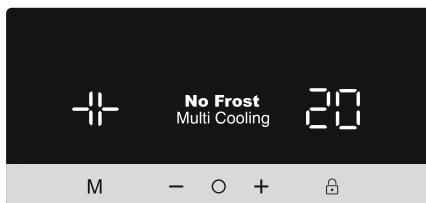

- Одновременно нажмите и удерживайте значки **M** (№ 12) и **O** (№ 9) в течение пяти секунд.
- На индикаторе заданной температуры холодильной камеры отобразится «05». Это значение будет мигать на экране.
- С помощью кнопки **-** или **+** настройте время (05, 10, 15, 20, 25 или 30 минут).
- После выбора времени цифры на экране мигнут 3 раза, и раздастся звуковой сигнал. Если в течение 2 секунд не будет нажата какая-либо кнопка, время будет установлено.
- После установки времени на экране будет отображаться оставшееся время.
- По истечении заданного времени раздастся звуковой сигнал.
- Для отключения режима охлаждения напитков одновременно нажмите и удерживайте значки **M** (№ 12) и **O** (№ 9) в течение пяти секунд.

Во время этого режима:

- Если включены режимы охлаждения напитков и защиты от детей, то для выключения звукового сигнала необходимо отключить режим защиты от детей.
- При использовании этого режима необходимо регулярно проверять температуру бутылок. Если бутылки охладилась достаточно, их необходимо извлечь из холодильника.
- Если оставить бутылки на долгое время в режиме охлаждения напитков, они могут взорваться.

1.1.5 Режим отключения экрана

Назначение

Этот режим помогает экономить электроэнергию путем выключения индикации на панели управления в периоды ее неиспользования.

Порядок использования

- Режим отключения экрана активируется автоматически через 30 секунд.
- Если в период отсутствия индикации на панели управления нажать любую кнопку, на дисплее отобразятся текущие настройки, что позволит внести нужные изменения.
- Если режим отключения экрана не был выключен или в течение 30 секунд не была нажата какая-либо кнопка, индикация панели управления останется выключенной.

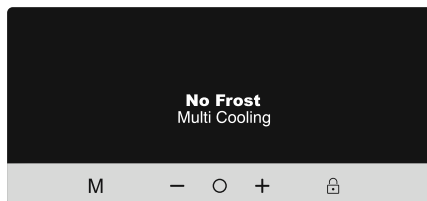

Порядок деактивации режима отключения экрана

- Для выключения режима отключения экрана сначала нужно нажать любую кнопку для активации кнопок, а затем нажать и удерживать кнопку режима **M** (№ 12) в течение 3 секунд.
- Для повторной активации режима отключения экрана нажмите и удерживайте кнопку **M** (№ 12) в течение 3 секунд.

1.1.6 Функция защиты от детей



Назначение

Режим защиты от детей служит для предотвращения случайного или непреднамеренного изменения настроек холодильника.

Включение режима защиты от детей

Нажмите и удерживайте кнопку режима защиты от детей  (№ 13) в течение 5 секунд.

Отключение режима защиты от детей

Нажмите и удерживайте кнопку режима защиты от детей  (№ 13) в течение 5 секунд.

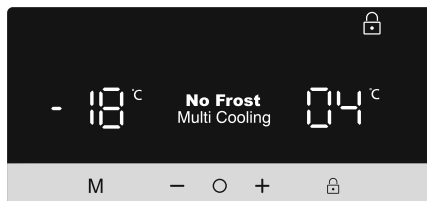

1.1.7 Функция тревоги при открытой дверце

Если дверца холодильной или морозильной камеры открыта дольше 2 минут, раздастся звуковой сигнал.

1.1 Настройки температуры

1.1.1 Настройки температуры морозильной камеры

- Нажимайте значок  (№ 9 на схеме панели управления), пока не будет выбрана настройка температуры морозильной камеры (№ 1).

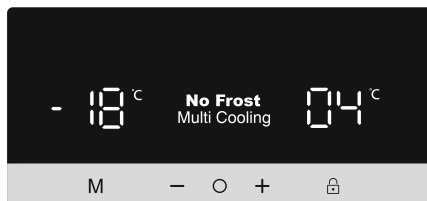

- После выбора настройки температуры морозильной камеры замигает значение температуры.
- Для установки температуры воспользуйтесь стрелками вверх и вниз (**+** / **-**) (-16, -18, -20, -22, -24 °C и режим интенсивной заморозки).
- Если активен режим интенсивной заморозки или экономичный режим, то температура не изменится, пока режим не будет отключен.

1.1.2 Настройки температуры холодильной камеры

- Нажимайте значок  (№ 9 на схеме панели управления), пока не будет выбрана настройка температуры холодильной камеры (№ 1).
- После выбора настройки температуры холодильной камеры замигает значение температуры.
- Для установки температуры воспользуйтесь стрелками вверх и вниз (**+** / **-**) (8, 6, 5, 4, 2 °C и режим интенсивного охлаждения).
- Если активен режим интенсивной заморозки или экономичный режим, то температура не изменится, пока режим не будет отключен.

Предупреждения по поводу настройки температуры

- Для достижения максимальной эффективности не рекомендуется, чтобы холодильник работал в условиях температуры воздуха ниже 10°C.
- Настройку температуры необходимо выполнять в зависимости от частоты открывания дверцы и количества продуктов, хранящихся в холодильнике.
- Не переходите к другой настройке до завершения текущей настройки.
- Для достижения полного охлаждения холодильник после подключения должен проработать до 24 часов без перерыва в зависимости от температуры наружного воздуха. Не открывайте дверцы холодильника слишком часто и не помещайте слишком много продуктов в этот период.
- Функция 5-минутной задержки применяется для предотвращения повреждения компрессора холодильника, когда его отключают из розетки, а затем снова включают для работы, или при отключениях электроэнергии. Холодильник начнет нормально работать через 5 минут.
- Ваш холодильник предназначен для функционирования при интервалах температур окружающей среды, обозначенных в технических условиях, в соответствии с классом климатических условий, указанных на информационной этикетке. Мы не рекомендуем осуществлять эксплуатацию холодильника, если наружная температура не будет соответствовать обозначенным температурным пределам, так как это может повлиять на охлаждающую способность устройства.
- Это оборудование предназначено для эксплуатации при диапазоне внешних температур 10°C - 43°C.

Примечание:

Холодильник может работать без сбоев при температуре окружающей среды 43

Климатический класс	Температура окружающей среды (°C)
T	от 16 до 43 (°C)
ST	от 16 до 32 (°C)
N	от 16 до 32 (°C)
SN	от 10 до 32 (°C)

°C. Не пользуйтесь холодильным отделением при температуре окружающей среды ниже -5 °C, так как пищевые продукты, находящиеся в этом отделении, будут заморожены. Морозильной камерой пользоваться можно.

Принадлежности

Приготовление кубиков льда (Icematic) *(в некоторых моделях)*

- Достаньте форму для приготовления льда
- Наполните ее водой до линии.
- Вставьте форму для льда на место.
- Когда ледяные кубики застынут, поверните рычаг для высыпания их в коробку для льда.

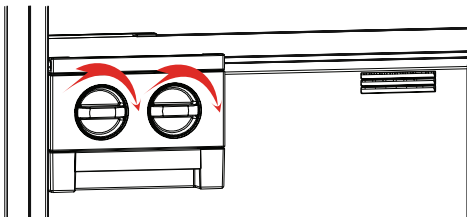

Примечание.

- Не наливайте воду в коробку для льда, чтобы приготовить лед, так как она может лопнуть.
- Извлечение емкости для приготовления льда может быть затруднено во время работы холодильника. В этом случае необходимо снять стеклянные полки.

Извлечение емкости для приготовления льда

- Снимите стеклянные полки морозильной камеры
- Извлеките емкость для приготовления льда, передвигая ее влево - вправо на полке.

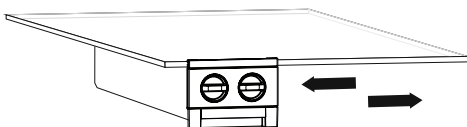

Емкость можно снять, чтобы освободить дополнительное место в морозильной камере.

Полка охладителя *(в некоторых моделях)*

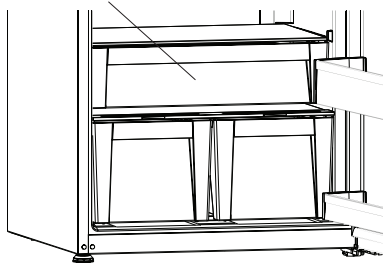

Хранение продуктов в отделении охладителя, вместо морозильного или холодильного отделения, позволяет дольше сохранить свежесть и вкус продуктов, сохраняя при этом свежий внешний вид. В случае загрязнения лотка охладителя, извлеките его и промойте водой.

(Вода замерзает при 0°C, но продукты, содержащие соль или сахар, замерзают при более низкой температуре.)

Обычно отделение охладителя используется для сырой, слегка подсоленной рыбы, риса и т.п.

Не помещайте в отделение продукты, которые вы хотите заморозить, или лотки для приготовления льда.

Извлечение полки охладителя

- Потяните на себя полку охладителя, сдвигая ее по направляющим.
- Чтобы снять полку охладителя, приподнимите ее вверх.

После извлечения полки охладителя, максимальная нагрузка, которую можно разместить, составит 20 кг.

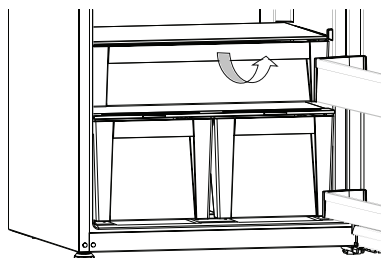

Диск регулирования свежести

Если регулятор влажности установить в закрытое положение, свежие фрукты и овощи будут храниться дольше.

В случае, когда отделение для фруктов и овощей заполнено до отказа, диск регулирования свежести, расположенный на передней стенке контейнера, следует открыть. Благодаря этому будет регулироваться воздух и уровень влажности в контейнере, и срок годности продуктов увеличится.

При появлении конденсации на стеклянной полке, регулятор влажности следует установить в открытое положение.

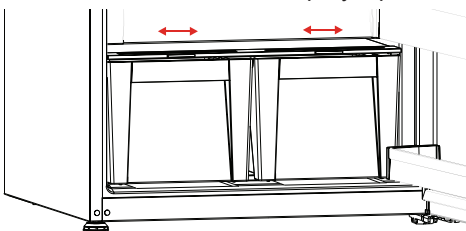

Регулируемая дверная полка (в некоторых моделях)

Регулируемую дверную полку можно устанавливать на шести разных уровнях высоты для более удобного размещения продуктов.



рис. 1

Изменение положения регулируемой дверной полки

Поддерживайте нижнюю часть полки и выдвиньте кнопки, расположенные по бокам дверной полки, в указанном стрелкой направлении (рис. 1).

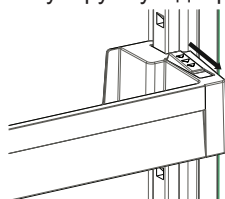

рис. 2

Расположите дверную полку на желаемой высоте, переместив ее вверх или вниз. После установки дверной полки в требуемое положение отпустите кнопки, расположенные по бокам дверной полки (рис. 2). Прежде чем отпустить полку, попробуйте переместить ее вверх или вниз, чтобы убедиться в надежности ее крепления.

Примечание. Размещая продукты на подвижной дверной полке, поддерживайте ее снизу, иначе под действием веса дверная полка может выпасть из направляющих. Это может привести к повреждению дверной полки или направляющих.

Визуальные и текстовые описания к разделу о дополнительных принадлежностях могут различаться в зависимости от модели прибора.

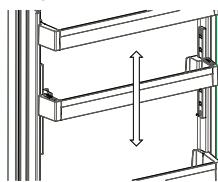
ЧАСТЬ 3. РАЗМЕЩЕНИЕ ПРОДУКТОВ В ХОЛОДИЛЬНИКЕ

- При нормальных условиях эксплуатации установка значения температуры холодильного отделения холодильника 4°/ +6°C будет достаточной.
- Продукты должны помещаться в холодильник в закрытых контейнерах или обернутыми в подходящий материал.
- Перед помещением в холодильник горячих продуктов или напитков они должны быть охлаждены.
- Овощи и фрукты могут помещаться в емкость для фруктов и овощей в открытом виде.
- Воздушная трубка холодильника подает холодный воздух в холодильную камеру. Избегайте препятствования прохождению воздуха, закрывая передние части трубок продуктами. Не прижимайте упакованные продукты или контейнеры к лампе или двери холодильной камеры.

Важное примечание:

- При помещении в холодильник жидкостей и тушеных блюд следует закрывать их. Иначе уровень влажности внутри холодильника повысится. И холодильник будет работать дольше. Хранение продуктов и напитков в закрытом виде также позволит сохранить их вкус и аромат.
- Не следует держать в холодильнике картофель, лук и чеснок.

Ниже представлены некоторые предложения по размещению и хранению продуктов в холодильной камере.

Зона датчика температуры

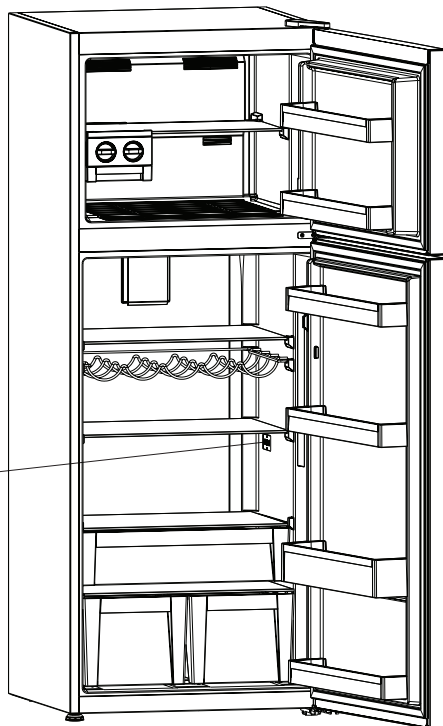

Морозильная камера

- При нормальных условиях эксплуатации установка значения температуры морозильного отделения холодильника $-18^{\circ}/ -20^{\circ}\text{C}$ будет достаточной.
- Морозильная камера используется для хранения замороженных или глубоко замороженных продуктов, а также для приготовления льда.
- Не кладите свежие или подогретые продукты на полки морозильной камеры для их разморозки. Используйте полки только для хранения замороженных продуктов.
- Не помещайте свежие и горячие продукты рядом с замороженными, так как последние могут растаять.
- Для более быстрой заморозки продуктов, приготавливаемых дома (которые должны быть заморожены) следует использовать полку быстрой заморозки, так как мощность заморозки там больше.
- При замораживании свежих продуктов (например, мяса, рыбы или начинки для пирога), разделите их по частям для разового приготовления.
- При замораживании продуктов максимальное количество продуктов, которое может быть заморожено в течение 4 часов, указано на табличке устройства (в кг).
- Для обеспечения идеальной мощности, позволяющей замораживать продукты максимально быстро, необходимо повернуть ручку термостата морозильной камеры в положение MAX за 24 часа до помещения свежих продуктов в морозильную камеру.
- После помещения свежих продуктов в морозильную камеру необходимо подождать 24 часа, при этом должна быть выполнена установка ручки в положение MAX. Через 24 часа в установке ручки настройки морозильной камеры в положение MAX нет необходимости.
- Внимание: при заморозке небольшого количества продуктов в установке ручки настройки морозильной камеры в положение MAX нет необходимости. Это поможет сэкономить электроэнергию.
- Для хранения замороженных продуктов необходимо тщательно соблюдать инструкции на упаковке замороженных продуктов, а при отсутствии таковых продукты должны храниться максимум 3 месяца с момента покупки.
- При покупке замороженных продуктов убедитесь, что они заморожены при соответствующей температуре, и их упаковка не повреждена.
- Замороженные продукты должны перемещаться в надлежащих контейнерах для хранения и как можно быстрее помещаться в морозильную камеру холодильника.
- Наличие влаги или следов необычного набухания на упаковке с замороженными продуктами означает, что они хранились при ненадлежащей температуре и являются испорченными.
- Срок хранения замороженных продуктов зависит от комнатной температуры, параметров регулировки термостата, от того, насколько часто открывалась дверца, от типа продуктов и от количества времени, необходимого для транспортировки продуктов от магазина к Вам домой. Всегда следуйте инструкциям, указанным на упаковке, и не превышайте срок хранения.
- Важное примечание:
- При помещении в холодильник жидкостей и тушеных блюд следует закрывать их.

Иначе уровень влажности внутри холодильника повысится. И холодильник будет работать дольше. Хранение продуктов и напитков в закрытом виде также позволит сохранить их вкус и аромат.

- Если поместить замороженные продукты, извлеченные из камеры глубокой заморозки холодильника, в холодильное отделение за день до приготовления, то это будет способствовать поддержанию низкой температуры в холодильной камере. Таким образом, будет иметь место энергосбережение. Если Вы поместите продукты в глубокой заморозке в открытое место, произойдет потеря электроэнергии.

Примечание:

- Некоторые специи в готовых продуктах (анис, базилик, укроп, уксус, перечные смеси, имбирь, чеснок, лук, горчица, тмин, майоран, черный перец, болонская колбаса, и т.д.) после длительного хранения могут приобрести неприятный вкус. Следовательно, замороженные продукты должны быть лишь слегка приправлены специями или же специи следует добавлять после размораживания продуктов.
- Время хранения готовых продуктов зависит от использованного масла. Продукты, приготовленные на маргарине, телячьем жире, оливковом масле и сливочном масле, пригодны для хранения, продукты, приготовленные на арахисовом масле и свином сале – не пригодны.
- Жидкие продукты должны быть заморожены в пластмассовых контейнерах, остальные – в полимерной пленке или пакетах.



В некоторых моделях: при загрузке морозильной камеры не размещайте в ней продукты ближе линии загрузки. В противном случае, дверца может не закрыться. Если дверца морозильной камеры останется незакрытой, в камере будет накапливаться иней. После очистки инея, он может появиться вновь, если дверца по-прежнему останется открытой.

Кроме того, незакрытая дверца морозильной камеры и/или холодильного отделения повысит энергопотребление.

Если закрыть пищевыми продуктами отверстие для всасывания воздуха при извлечении нижней полки, расположенной на дверце морозильной камеры, это отрицательно повлияет на производительность холодильника. Поэтому будьте внимательны при загрузке морозильной камеры и не закрывайте это отверстие.

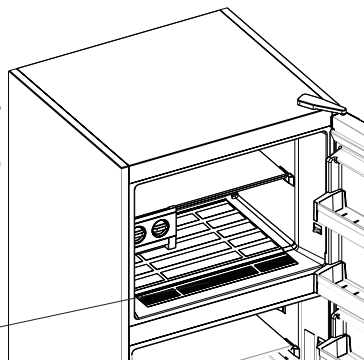

Отверстие для всасывания воздуха

ЧАСТЬ 4. ЧИСТКА И ОБСЛУЖИВАНИЕ

- *Перед очисткой отключите холодильник.*



- Не мойте холодильник в проточной воде.



- Внутреннюю и внешнюю поверхности можно протереть мягкой тканью или губкой, смоченной в теплой мыльной воде.

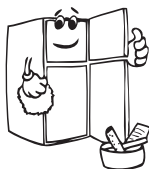

- Извлеките все детали и промойте мыльной водой. Запрещается мыть в посудомоечной машине.



- Для очистки не используйте легковоспламеняющиеся, взрывчатые или коррозионные материалы (растворитель, бензин, кислоту).

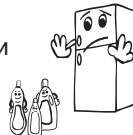

- Следует очищать конденсатор веником не реже раза в год для обеспечения экономии электроэнергии и повышения производительности.



Убедитесь, что холодильник отключен.

Замена светодиодной лампы (при наличии светодиодной ленты)

В холодильнике для освещения используются 1 светодиодная лента в морозильной камере и две ленты в холодильном отделении.

Обратитесь к специалисту по обслуживанию.

Примечание: Количество и место расположения светодиодных лент зависит от модели.

!!! В некоторых моделях холодильников освещение может отсутствовать.

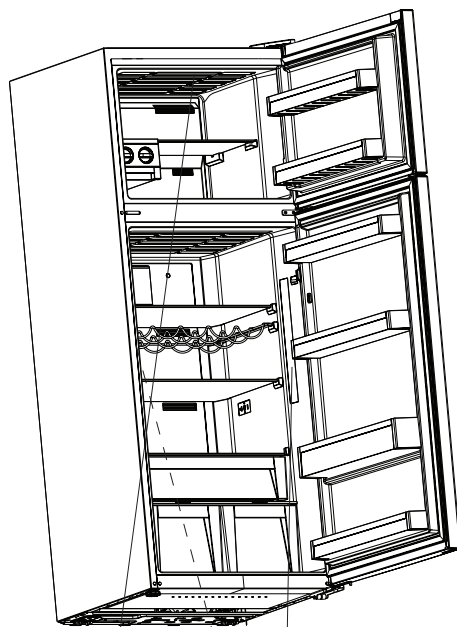

Морозильная камера
Светодиод осветительной ленты

Холодильное отделение
Светодиоды осветительной ленты

ЧАСТЬ 5. ТРАНСПОРТИРОВКА И ПЕРЕСТАНОВКА

Транспортировка и перестановка холодильника

- Оригинальную упаковку и пенопласт можно использовать для повторной транспортировки (по желанию).
- Зафиксируйте холодильник с помощью прочной упаковки, ремней или крепких веревок. Следуйте инструкциям по транспортировке на упаковке.
- На время перестановки или транспортировки снимите подвижные детали (полки, принадлежности, контейнеры для овощей и т. д.) или зафиксируйте их в холодильнике ремнями, чтобы избежать ударов.

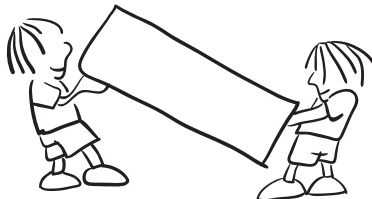

Перевозите холодильник в вертикальном положении.

Перестановка дверцы

- Невозможно изменить направление открывания дверцы холодильника, если ручки установлены на передней поверхности дверцы.
- Изменить направление открывания дверцы можно на моделях без ручек.
- Если направление открывания дверцы холодильника можно изменить, то обратитесь в ближайший авторизованный сервисный центр для подобной модификации.

ЧАСТЬ 6. ПРЕЖДЕ ЧЕМ ЗВОНИТЬ В СЛУЖБУ ПОСЛЕПРОДАЖНОГО ОБСЛУЖИВАНИЯ

Проверьте предупреждения

В случае недостаточной температуры в холодильной или морозильной камере либо той или иной неисправности холодильник генерирует предупреждения.

КОД НЕИСПРАВНОСТИ	ЗНАЧЕНИЕ	ПРИЧИНА	РЕШЕНИЕ
E01	Сигнал датчика		Как можно скорее обратитесь в сервисный центр.
E02	Сигнал датчика		Как можно скорее обратитесь в сервисный центр.
E03	Сигнал датчика		Как можно скорее обратитесь в сервисный центр.
E06	Сигнал датчика		Как можно скорее обратитесь в сервисный центр.
E07	Сигнал датчика		Как можно скорее обратитесь в сервисный центр.

КОД НЕИСПРАВНОСТИ	ЗНАЧЕНИЕ	ПРИЧИНА	РЕШЕНИЕ
E08	Сигнал о пониженном напряжении питания	Мощность источника питания устройства снизилась ниже 170 Вт.	<ul style="list-style-type: none"> - Это не является неисправностью устройства, это позволяет предотвратить повреждение компрессора. - Напряжение необходимо повысить до требуемого уровня <p>Если этот предупреждающий сигнал не исчезает, обратитесь к уполномоченному техническому специалисту.</p>
E09	Недостаточно низкая температура в морозильной камере	Вероятно, это произошло после длительного отсутствия напряжения питания.	<ol style="list-style-type: none"> 1. Установите более низкую температуру в морозильной камере или включите режим интенсивной заморозки. После того, как температура достигнет требуемого значения, код ошибки должен исчезнуть. Чтобы время установки требуемой температуры не удлинялось, двери должны быть закрытыми. 2. Извлеките все продукты, которые оттаяли или разморозились, пока существовала эта ошибка. Их следует употребить как можно скорее. 3. Не добавляйте свежих продуктов в морозильную камеру до установки правильной температуры и пропадания ошибки. <p>Если этот предупреждающий сигнал не исчезает, обратитесь к уполномоченному техническому специалисту.</p>
E10	Недостаточно низкая температура в холодильном отделении	<p>Вероятно, это произошло после:</p> <ul style="list-style-type: none"> - Длительного отсутствия напряжения питания. - В холодильнике остались горячие пищевые продукты. 	<ol style="list-style-type: none"> 1. Установите более низкую температуру в холодильном отделении или включите режим интенсивной заморозки. После того, как температура достигнет требуемого значения, код ошибки должен исчезнуть. Чтобы время установки требуемой температуры не удлинялось, двери должны быть закрытыми. 2. Освободите место перед отверстиями воздушного канала и не кладите продукты рядом с датчиком. <p>Если этот предупреждающий сигнал не исчезает, обратитесь к уполномоченному техническому специалисту.</p>

КОД НЕИСПРАВНОСТИ	ЗНАЧЕНИЕ	ПРИЧИНА	РЕШЕНИЕ
E11	Слишком низкая температура в холодильном отделении	Разное	<ol style="list-style-type: none"> 1. Проверьте, включен ли режим интенсивной заморозки 2. Уменьшите температуру холодильного отделения 3. Осмотрите вентиляционные отверстия, они должны быть чистыми и не закупоренными <p>Если этот предупреждающий сигнал не исчезает, обратитесь к уполномоченному техническому специалисту.</p>

Если холодильник не работает:

- Имеются неисправности в электрике?
- Подключен ли штепсель в розетку должным образом?
- Не сработал ли предохранитель розетки, в которую включен штепсель?
- Температура установлена правильно?
- Исправна ли розетка? Проверьте, подключив холодильник в розетку, в исправности которой Вы уверены.

Если холодильник недостаточно охлаждает продукты:

- Температура установлена правильно?
- Часто ли вы открываете дверцу холодильника и оставляете ее на долго открытой?
- Хорошо ли закрывается дверца холодильника?
- Блюда или продукты, помещенные в холодильник, не касаются задней стенки и не препятствуют циркуляции воздуха?
- Не перегружен ли холодильник?
- Оставлено ли достаточное расстояние между задней стенкой холодильника и стеной?
- Попадает ли температура окружающего воздуха в диапазон, указанный в руководстве по эксплуатации.

Если продукты в холодильнике чрезмерно охлаждаются

- Правильно ли настроена температура? (Температура в холодильнике установлена как SC?)
- Было ли за последнее время помещено в морозильную камеру большое количество продуктов? В этом случае холодильник может переохладить продукты, находящиеся в холодильной камере, поскольку эти продукты будут охлаждаться в течение более длительного времени.

Если холодильник работает слишком шумно

Для поддержания установленного уровня температуры время от времени может включаться компрессор. В это время холодильник будет шуметь при нормальной работе. После достижения требуемой температуры шум снизится автоматически. Если шум сохраняется:

- Устойчиво ли установлено устройство? Отрегулированы ли опоры?
- Нет ли какого-либо предмета за холодильником?

- Не вибрируют ли полочки или тарелки на полочках? Если это происходит, переставьте полочки или тарелки.
- Не вибрируют ли предметы, находящиеся на холодильнике?

Нормальные звуки

Звук растрескивания (льда):

- При автоматической разморозке.
- Во время охлаждения или нагревания холодильника (из-за расширения материала холодильника).

Короткое потрескивание: Слышно, когда термостат включает/выключает компрессор.

Звук компрессора (нормальный звук мотора): Этот звук означает, что компрессор работает нормально. Компрессор может издавать больше шума в течение короткого времени после включения.

Звук журчания и всплесков: Эти звуки вызваны течением хладагента по трубкам системы.

Звук текущей воды: Нормальный звук, вызванный течением воды в контейнер испарения при размораживании. Этот звук можно услышать при размораживании.

Звук дутья воздуха (Нормальный звук вентилятора): Этот звук может быть слышен в холодильнике No Frost при обычной работе системы в связи с циркуляцией воздуха.

Если внутри холодильника образуется влага:

- Все продукты упакованы должным образом? Высушиваются ли контейнеры перед помещением в холодильник?
- Дверца холодильника часто открывается? Влага из помещения попадает в холодильник при его открывании. Скопление влаги будет происходить быстрее, если дверцу открывают чаще, особенно при высокой влажности в помещении.
- Появление капель воды на задней стенке после автоматической разморозки является нормальным явлением (в статических моделях).

Если дверцы не открываются и не закрываются должным образом:

- Не мешают упаковки с продуктами закрытию дверцы?
- Правильно ли установлены дверные отсеки, полочки и ящички?
- Не повреждены ли прокладки дверцы?
- Стоит ли холодильник на ровной поверхности?

Если края холодильного шкафа, соприкасающиеся с соединениями двери, являются теплыми

Особенно летом (в жаркую погоду) поверхности, с которыми соприкасается соединение, могут нагреваться во время работы компрессора, это является нормой.

ВАЖНЫЕ ЗАМЕЧАНИЯ:

- Плавкий предохранитель компрессора включится после внезапного отключения электроэнергии или после отключения холодильника из розетки, чтобы дать газу в системе охлаждения время для стабилизации. Холодильник включится через 4 – 5 минут – волноваться не о чем.
- Блок охлаждения холодильника скрыт в задней стенке. Следовательно, внутри

холодильника (на задней поверхности) могут появляться капельки воды или лед в силу того, что компрессор работает с определенными интервалами. Это нормально. В размораживании холодильника нет необходимости, пока не будет выявлено избыточное количество наледи.

- Если Вы не используете холодильник в течение длительного времени (например, во время летнего отпуска), отключите вилку из розетки. После размораживания необходимо очистить холодильник и оставить дверь открытой для предотвращения появления влаги и неприятного запаха.
- Если после выполнения всех изложенных выше инструкций проблема сохраняется, проконсультируйтесь с ближайшей сервисной службой.
- Копленный вами электроприбор предназначен только для бытового использования и может использоваться только в домашних условиях по указанному назначению. Он не предназначен для коммерческого или общего использования. Мы обращаем Ваше внимание, что если потребитель использует данное устройство не в соответствии с данными характеристиками, производитель и дилер не несут ответственности за ремонт и отказ во время гарантийного срока.
- Срок службы холодильника, заявленный Департаментом Промышленности, составляет 10 лет (период замены деталей, необходимых для его правильной работы).

Указания по энергосбережению

- 1– Устанавливайте прибор в прохладном, хорошо проветриваемом помещении, в месте, не подвергающемся воздействию прямых солнечных лучей, вдали от источников тепла (радиатора, печи и т. п.). В противном случае воспользуйтесь теплоизоляционными панелями.
- 2– Горячие блюда и напитки следует остужать за пределами холодильника.
- 3– Если необходимо разморозить замороженные продукты, то их следует поместить в холодильное отделение. Низкая температура замороженных продуктов поможет остудить холодильное отделение во время размораживания. Это снизит энергопотребление.
- 4– Помещенные в холодильник напитки и жидкие продукты должны быть закрыты. В противном случае увеличится влажность в холодильнике. В результате время охлаждения увеличится. Кроме того, закрывая напитки и жидкие продукты, вы сохраняете их вкус и запах.
- 5– Помещая напитки и продукты питания, открывайте дверь на максимально короткое время.
- 6– Крышки отделений холодильника, имеющих различную температуру (контейнера для фруктов и овощей, охладителя и т.д.), должны быть закрыты.
- 7– Уплотнение дверцы должно быть чистым и гибким. Если уплотнение износилось, замените его.

ЧАСТЬ 7.

КОМПОНЕНТЫ ХОЛОДИЛЬНИКА И ЕГО ОТДЕЛЕНИЙ

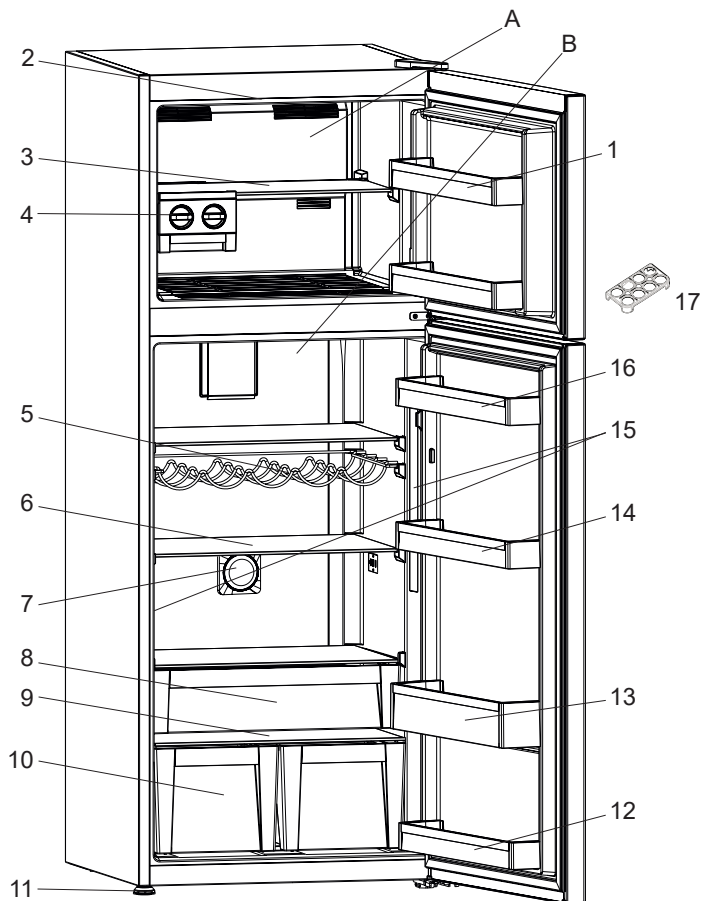

Целью данного документа является исключительно предоставление информации о компонентах устройства. Компоненты зависят от модели устройства.

A. Морозильная камера

B. Холодильное отделение

1. Полки двери морозильной камеры

2. Светодиод морозильной камеры *

3. Полка морозильной камеры

4. Icematic *

5. Полка для бутылок / Полка для вин *

6. Полки в морозильной камере

7. Ионизатор *

8. Полка охладителя

9. Крышка контейнера для фруктов и овощей

10. Контейнер для фруктов и овощей

11. Регулируемая опора

12. Нижняя полка двери *

13. Полка для бутылок двери

14. Регулируемая дверная полка * /Полки на дверце

15. Светодиод морозильной камеры

16. Полки на дверце

17. Подставка для яиц

* В некоторых моделях

Index

BEFORE USING THE APPLIANCE	32
General warnings	32
Old and out-of-order fridges	34
Safety warnings	34
Installing and operating your fridge	35
Before Using your Fridge.....	36
THE VARIOUS FUNCTION AND POSSIBILITIES	37
Information about New Generation Cooling Technology	37
Display and control panel	38
Warnings about Temperature Adjustments.....	44
Accessories	45
Icematic.....	45
Chiller Shelf.....	45
Fresh dial	46
Adjustable door shelf	46
ARRANGING FOOD IN THE APPLIANCE	47
Refrigerator compartment.....	47
Freezer compartment	48
CLEANING AND MAINTENANCE.....	49
TRANSPORTATION AND CHANGING OF INSTALLATION POSITION	51
Repositioning the Door	51
BEFORE CALLING YOUR AFTER SALES SERVICE	51
Tips for saving energy	55
THE PARTS OF THE APPLIANCE AND THE COMPARTMENTS	56

PART - 1. BEFORE USING THE APPLIANCE

General warnings

WARNING: Keep ventilation openings, in the appliance enclosure or in the built-in structure, clear of obstruction.

WARNING: Do not use mechanical devices or other means to accelerate the defrosting process, other than those recommended by the manufacturer.

WARNING: Do not use electrical appliances inside the food storage compartments of the appliance, unless they are of the type recommended by the manufacturer.

WARNING: Do not damage the refrigerant circuit.

WARNING: To avoid a hazard due to the instability of the appliance, it must be fixed in accordance with the instructions.

WARNING: When positioning the appliance, ensure the supply cord is not trapped or damaged.

WARNING: Do not locate multiple portable socket-outlets or portable power supplies at the rear of the appliance



SYMBOL ISO 7010 W021

Warning: Risk of fire / flammable materials

- If your appliance uses R600a as a refrigerant – you can learn this information from the label on the cooler- you should be careful during shipment and installation to prevent your appliance's cooler elements from being damaged. Although R600a is an environmentally friendly and natural gas. As it is explosive, in the event of a leak due to damage to the cooler elements, move your fridge from open flame or heat sources and ventilate the room where the appliance is located for a few minutes.
- While carrying and positioning the fridge, do not damage the cooler gas circuit.

- Do not store explosive substances such as aerosol cans with a flammable propellant in this appliance.
- This appliance is intended to be used in household and similar applications such as;
 - staff kitchen areas in shops, offices and other working environments
 - farm houses and by clients in hotels, motels and other residential type environments
 - bed and breakfast type environments;
 - catering and similar non-retail applications
- If the socket does not match the refrigerator plug, it must be replaced by the manufacturer, its service agent or similarly qualified persons in order to avoid a hazard.
- A specially grounded plug has been connected to the power cable of your refrigerator. This plug should be used with a specially grounded socket of 16 amperes. If there is no such socket in your house, please have it installed by an authorized electrician.
- This appliance can be used by children aged from 8 years and above and persons with reduced physical, sensory or mental capabilities or lack of experience and knowledge if they have been given supervision or instruction concerning use of the appliance in a safe way and understand the hazard involved. Children shall not play with the appliance. Cleaning and user maintenance, shall not be made by children without supervision.
- If the supply cord is damaged, it must be replaced by the manufacturer, its service agent or similar qualified persons in order to avoid a hazard.
- **This appliance is not intended for use at altitudes exceeding 2000 m.**

Old and out-of-order fridges

- If your old fridge has a lock, break or remove the lock before discarding it, because children may get trapped inside it and may cause an accident.
- Old fridges and freezers contain isolation material and refrigerant with CFC. Therefore, take care not to harm environment when you are discarding your old fridges.

Disposal of your old appliance

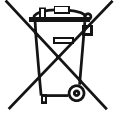

This symbol on the product or package implies that the product should not be treated as domestic waste. Instead, it should be delivered to applicable waste collection places recycling electrical and electronic equipment. You will contribute to avoid potential negative results regarding environment and human health, which will arise due to wrong waste procedure for the product by ensuring that this product is annihilated properly. Recycling materials will help natural resources be preserved. For more detailed information regarding recycling of this product, please contact local municipality, domestic waste annihilation service or the shop you have purchased the product. Please ask your municipal authority about the disposal of the WEEE for the reuse, recycle and recovery purposes.

Notes:

- Please read the instruction manual carefully before installing and using your appliance. **We are not responsible for the damage occurred due to misuse.**
- Follow all instructions on your appliance and instruction manual, and keep this manual in a safe place to resolve the problems that may occur in the future.
- This appliance is produced to be used in homes and it can only be used in domestic environments and for the specified purposes. It is not suitable for commercial or common use. Such use will cause the guarantee of the appliance to be cancelled and our company will not be responsible for the losses to be occurred.
- This appliance is produced to be used in houses and it is only suitable for cooling / storing foods. It is not suitable for commercial or common use and/or for storing substances except for food. Our company is not responsible for the losses to be occurred in the contrary case.

Safety warnings

- Do not use multiple receptacles or extension cord.
- Do not plug in damaged, torn or old plugs.
- Do not pull, bend or damage the cord.

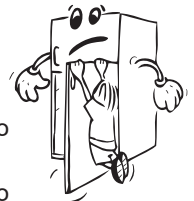

- This appliance is designed for use by adults, do not allow children to play with the appliance or let them hang off the door.
- Do not plug-in or out the plug from the receptacle with wet hands to prevent electrocution!



- Do not place glass bottles or beverage cans in the freezer compartment. Bottles or cans may explode.



- Do not place explosive or flammable material in your fridge for your safety. Place drinks with higher alcohol amount vertically and by closing their necks tightly in the fridge compartment.

- When taking ice made in the freezer compartment, do not touch it, ice may cause ice burns and/or cuts.



- Do not touch frozen goods with wet hands! Do not eat ice-cream and ice cubes immediately after you have taken them out of the freezer compartment!
- Do not re-freeze frozen goods after they have melted. This may cause health issues like food poisoning.
- Do not cover the body or top of fridge with lace. This affects the performance of your fridge.
- Fix the accessories in the fridge during transportation to prevent damage to accessories.
- Do not use plug adapter.

Installing and operating your fridge

Before starting to use your fridge, you should pay attention to the following points:

- Operating voltage for your fridge is 220-240 V at 50Hz.
- We do not take the responsibility of the damages that occur due to ungrounded usage.
- Place your fridge in a place that it would not be exposed to direct sunlight.
- Your appliance should be at least 50 cm away from stoves, Gas ovens and heater cores, and should be at least 5 cm away from electrical ovens.
- Your fridge should never be used outdoors or left under the rain.
- When your fridge is placed next to a deep freezer, there should be at least 2 cm between them to prevent humidity on the outer surface.
- Do not place anything on your fridge, and install your fridge in a suitable place so that at least 15 cm is available on the upper side.
- The adjustable front legs should be adjusted to make sure your appliance is level and stable. You can adjust the legs by turning them clockwise (or in the opposite direction). This should be done before placing food in the fridge.
- Before using your fridge, wipe all parts back with warm water added with a tea spoonful of sodium bicarbonate, and then rinse with clean water and dry. Place all parts after cleaning.



If your refrigerator has a fan condenser:

The condenser of your fridge is placed at the bottom of cabinet. As a result of that, details that arranges the distance between the refrigerator and the back wall at where you place the fridge, exist at the cover of the bottom of cabinet. You can move the fridge towards the back wall until that point.

Plastic for distance setting



If your fridge doesn't have a fan condenser, in other words, back side of your fridge is like below:

- Install the plastic distance guide (the part with black vanes at the rear) by turning it 90° as shown in the figure to prevent the condenser from touching the wall.
- Refrigerator should be placed against a wall with a free distance not exceeding 75 mm.

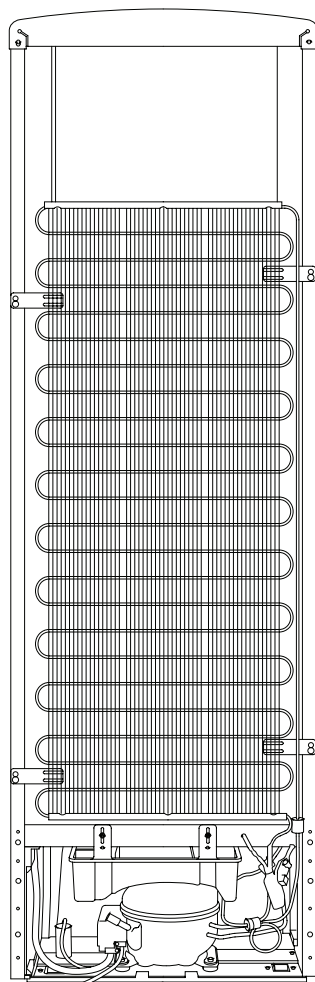
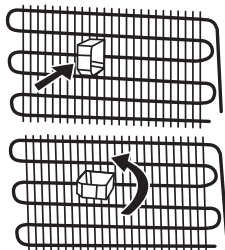

Before Using your Fridge

- When it is operated for the first time or after transportation, keep your fridge in the upright position for 3 hours and plug it on to allow efficient operation. Otherwise, you may damage the compressor.
- Your fridge may have a smell when it is operated for the first time; the smell will fade away when your fridge starts to cool.

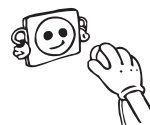

PART - 2. THE VARIOUS FUNCTION AND POSSIBILITIES

Information about New Generation Cooling Technology

Fridges with new generation cooling technology have a different working system than static fridges. In normal fridges, humid air that enters into fridge and the water vapor that comes out from the foods, accumulates frost formation in freezer compartment. In order to melt this frost, in other words defrost, the fridge has to be stopped. During the stopping period, to keep the foods cold, user has to extract the food to outside of fridge and user has to clear the ice during this period.

In the fridges with new generation cooling technology, situation in the freezer compartment is completely different. With the aid of fan, cold and dry air is blown out through many points into the freezer compartment. As a result of the homogeneously blown cold air, even in the spaces between shelves, foods are frozen equally and correctly. On the other hand there will be no frost formation.

In the refrigerator compartment, there will be nearly same configuration with freezer compartment. Air, that is emitted with the fan, located at the top of refrigerator compartment, is cooled while passing through the gap behind the air duct. At the same time, air is blown out through the holes on the air duct so that cooling process is successfully completed in the refrigerator compartment. Holes on the air duct are designed such that the air distribution becomes homogenous in this compartment.

As there is no air passage between freezer and refrigerator compartment, there will be no odor mixing.

As a result of these, your fridge with new generation cooling technology, gives you, ease of use beside the huge volume and esthetic appearance.

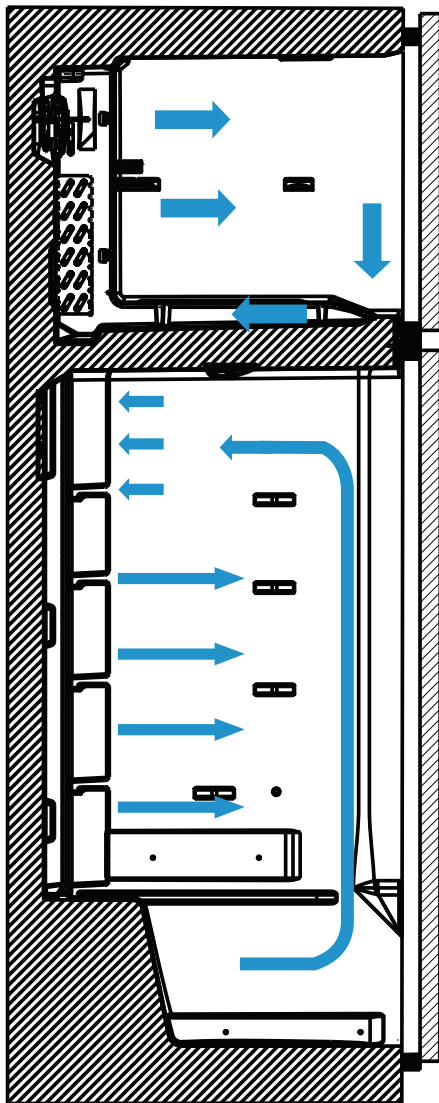

Display and control panel

1.1. Display and Control Panel

Using the Control Panel

1. It is super freeze indicator.
2. It is freezer set value screen.
3. It is super cooling indicator.
4. It is cooler set value screen.
5. It is holiday mode symbol.
6. It is economy mode symbol.
7. It is alarm symbol.
8. It is child-lock symbol.
9. Segment select button
10. Set value increasing button
11. Set value decreasing button
12. Mode button
13. Select child lock button

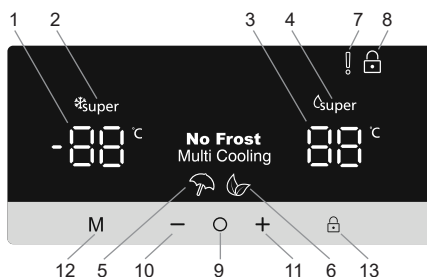

1.2. Operating your Fridge Freezer



1.2.1. Super Freeze Mode

Purpose

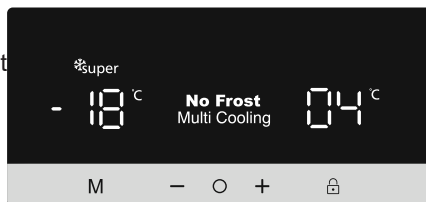
- To freeze a large quantity of food that cannot fit on the fast freeze shelf.
- To freeze prepared foods.
- To freeze food more quickly.
- To store fresh food and vegetables.



How to use

- First of all, press the segment select button  and select freezer segment.
- Press the temperature setting down button  until activate the Super symbol .
- When set to super freeze mode, the buzzer emits a "beep" sound.
- When this mode is selected, the temperature value that was set before mode selection will be displayed on the freezer temperature indicator.

During this mode:

- Temperature of cooler may be adjusted. In this case super freeze mode continues.
- Economy and holiday mode can not be selected.
- Super freeze mode can be cancelled by the same operation of selecting.



1.2.2. Super Cool Mode

Purpose

- To cool prepared food.
- To cool and store a large quantity of food in the refrigerator compartment.
- To cool drinks more quickly.

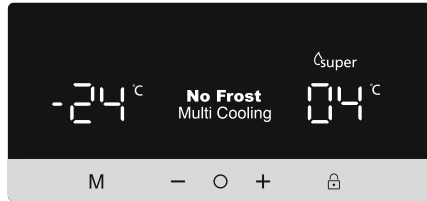
How to use



- First of all, press the segment select button  and select cooler segment.
- Press the temperature setting down button  until activate the Super symbol .
- When set to super cool mode, the buzzer emits a "beep" sound.
- When this mode is selected, the temperature value that was set before mode selection will be displayed on the freezer temperature indicator.

During this mode:

- Temperature of freezer may be adjusted. In this case super cool mode continues.
- Economy and holiday mode can not be selected.
- Super cool mode can be cancelled by the same operation of selecting.



1.2.3. Economy Mode

Purpose

If you want to use set temperature values, defined by the control circuit. Both compartments will work in the normal manner with the set values.

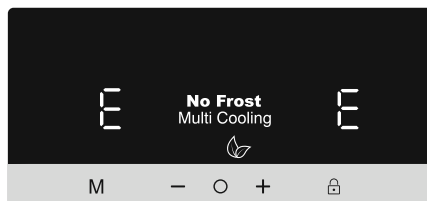
How to Use



- Push mode button  until eco symbol  appears.
- If no button is pressed for 1 second. Mode will be set. Eco symbol will blink 3 times. When mode is set, buzzer will sound beep beep.
- Freezer and refrigerator temperature segments will show "E".
- Economy symbol and E will light till mode finishes.

During this mode:

- Freezer may be adjusted. When economy mode will be cancelled, the selected setting values will proceed.

- Cooler may be adjusted. When economy mode will be cancelled, the selected setting values will proceed.
- Super cool or super freeze modes can be selected. Economy mode is automatically cancelled and the selected mode is activated.
- Holiday mode can be selected after cancelling the economy mode. Then the selected mode is activated.
- To cancel, you will just need to press on mode button.

1.2.4. Holiday Mode

Purpose

If you are planning to leave the appliance for a long period of time, you can activate this function. Only the freezer compartment will remain active.

How to Use

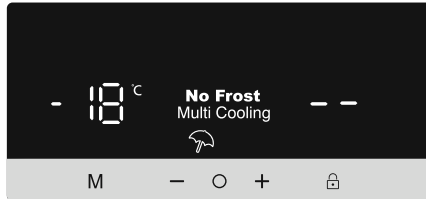

- Push mode button **M** until holiday symbol  appears.
- If no button is pressed for 1 second. Mode will be set. Holiday symbol will blink 3 times. When mode is set, buzzer will sound beep beep.
- Cooler temperature segment will show "--".
- Holiday symbol and "--" will light till mode finishes.

During this mode:

- Freezer may be adjusted. When holiday mode will be cancelled, the selected setting values will proceed.
- Cooler may be adjusted. When holiday mode will be cancelled, the selected setting values will proceed.
- Super cool or super freeze modes can be selected. Holiday mode is automatically cancelled and the selected mode is activated.
- Economy mode can be selected after cancelling the holiday mode. Then the selected mode is activated.
- To cancel, you will just need to press on mode button.

1.2.5. Drink Cool Mode

Purpose

This mode is used to cool drinks within an adjustable time.

How to Use

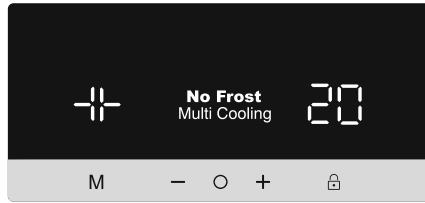

- Press mode button **M** and segment select button **O** simultaneously for 5 seconds.
- Special animation will start on freezer set value screen and 05 will blink on cooler set value screen.
- Press set down button **-** or set up **+** button to adjust the time (05 - 10 - 15 - 20 - 25 - 30 minutes).
- When you select the time the numbers will blink 3 times on screen and sound beep beep.
- If no button is pressed within 2 seconds the time will be set.
- The countdown starts from the adjusted time minute by minute.
- Remaining time will blink on the screen.
- When the countdown is over, the alarm sound starts.
- When quick drink mode is active, if you activate the child lock, the child lock must be canceled in order to stop the alarm sound.
- To cancel this mode press mode **M** button and segment select **O** button simultaneously for 5 seconds.



NOTE: You must adjust the time according to the temperature of the bottles before putting them in the appliance.

- For example, you can initially set the time for “5 minutes”. After this time, if cooling is insufficient, you can set the time for another 5 or 10 minutes.
- While using this mode, you must regularly check the temperature of the bottles. When the bottles are cool enough, you must take them out of the appliance.
- Bottles can explode if left in the appliance for too long with drink cool mode active.

1.2.6. Screen Saver Mode

Purpose

This mode saves energy by switching all control panel lights off for as long as the control panel remains inactive.

How to Use

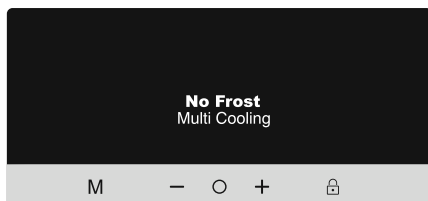

- Screen saver mode will be activated automatically for energy saving.
- If you do not press any button within 30 seconds after activating the screen saving mode, lights of the control panel will go off.
- If you press any key while the lighting of the control panel is off, current settings will appear on the display to let you make any change you wish. If you do not cancel the screen saving mode or press any key for 30 seconds, control panel will go off again.
- To cancel the screen saving mode, first of all, you need to press any key to activate the keys and then press and hold the Mode button **M** for 3 seconds.
- To active the screen saving mode, you need to press mode button **M** simultaneously 3 seconds.
- When the screen saving mode is activated, you can activate child lock function.
- If you do not press any other button within 30 seconds after activating the child lock, lights of the control panel will go off. After that, the preset values will be displayed and if you press any button, the child lock symbol will appear. You can press and hold child lock button for 5 seconds to cancel the child lock.

1.2.7. The Child Lock Function

Purpose

Child lock can be activated to prevent any accidental or unintentional changes being made to the appliance settings.

Activating Child Lock

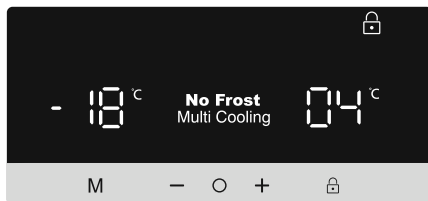

Press on child lock button  for 5 seconds.

Cancelling Child Lock

Press on child lock button  for 5 seconds.



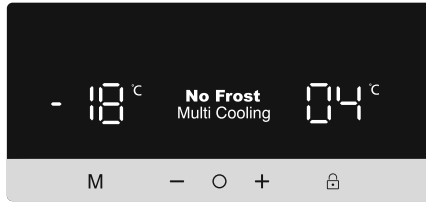

1.2.8. Door Open Alarm Function

If cooler or freezer door is opened more than 2 minutes, appliance sounds 'beep beep'.





1.3. Temperature Settings



1.3.1. Freezer Temperature Settings

- First of all, press the segment select  button and select freezer segment.
- Press the fridge temperature up  or down  setting button.
- Each press on temperature setting down  button will set the value to a lower degree: (-16, -18, -20, -22, -24°C and Super Freeze)
- Each press on temperature setting up  button will set the value to a upper degree: (Super Freeze, -24, -22, -20, -18, -16 °C)
- The temperature value selected before activating the super freeze mode or eco mode will remain the same once this mode has been completed or cancelled. The appliance will go on operating at these set temperature values.

1.3.2. Cooler Temperature Settings

- First of all, press the segment select button  and select cooler segment.
- Press the fridge temperature up  or down  setting button.
- Each press on temperature setting down  button will set the value to a lower degree: (8, 6, 5, 4, 2°C and Super Cool)
- Each press on temperature setting up  button will set the value to a upper degree: (Super Cool, 2, 4, 5, 6, 8°C)
- The temperature value selected before activating the super cooling mode or eco mode will remain the same once this mode has been completed or cancelled. The appliance will go on operating at these set temperature values.

Warnings about Temperature Adjustments

- Temperature adjustments should be made according to the frequency of door openings and the quantity of food kept inside the fridge.
- This fridge is designed to work in all ambient temperature. In the ambient temperatures colder than -5°C , preserving food in the refrigerator compartment isn't suggested because the foods that you put into refrigerator compartment, will have a temperature close to ambient temperature. Consequently, they will freeze. You can keep your foods until -5°C in refrigerator compartments. With the aid of special algorithm that is designed by engineers, foods can be preserved in the freezer compartment, colder than -5°C ambient temperature.
- Do not pass to another adjustment before completing an adjustment.
- Your fridge should be operated up to 24 hours according to the ambient temperature without interruption after being plugged in to be completely cooled. Do not open doors of your fridge frequently and do not place much food inside it in this period.
- If the unit is switched off or unplugged, you must allow at least 5 minutes before restarting or re-plugged the unit in order not to damage the compressor.
- Your fridge is designed to operate in the ambient temperature intervals stated in the standards, according to the climate class stated in the information label. We do not recommend operating your fridge out of stated temperatures value limits in terms of cooling effectiveness.
- This appliance is designed for use at an ambient temperature within the 10°C - 43°C range.

Climate class	Ambient ($^{\circ}\text{C}$)
T	16 to 43 ($^{\circ}\text{C}$)
ST	16 to 38 ($^{\circ}\text{C}$)
N	16 to 32 ($^{\circ}\text{C}$)
SN	10 to 32 ($^{\circ}\text{C}$)

Note:

This appliance is designed to work at 43°C ambient temperature with no problem. Below -5°C ambient temperature, do not use refrigerator compartment as the foods that you put into there will freeze. You can continue using freezer compartment.

Accessories

Icematic (Making ice cubes)

- Take out the ice making tray
- Fill the water in level of line.
- Place the ice making tray in its original position
- When ice cubes are formed, twist the lever to drop off ice cubes into the icebox.

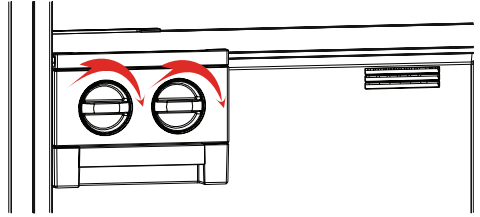

Note:

- Do not fill the icebox with water in order to make ice. It can be broken.
- The movement of the ice maker may be difficult while the refrigerator is running. In such a case should be cleaned by removing the glass shelves.

Removing the Ice maker

- Take out of the freezer glass shelves
- Remove the icemaker by dragging left or right on the shelf.

You can remove the icemaker to use a larger volume of the freezer compartment.

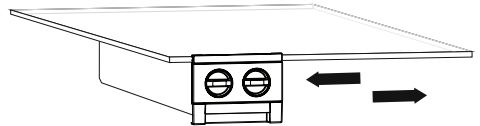

Chiller Shelf

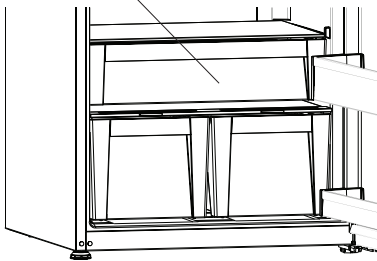

Keeping food in the Chiller compartment instead of the freezer or refrigerator compartment allows food retain freshness and flavour longer, while preserving its fresh appearance. When chiller tray becomes dirty, remove it and wash it with water.

(Water freezes at 0°C, but foods containing salt or sugar freeze at temperature lower than that)

Normally people use the chiller compartment for raw fish, lightly pickled, rice, etc...

Do not put foods you want to freeze or ice trays in order to make ice.

Removing the Chiller shelf

- Pull the chiller shelf out toward you by sliding on rails.
- Pull the chiller shelf up from rail to remove.

After the chiller shelf was removed, Max. 20 kg load can be placed.

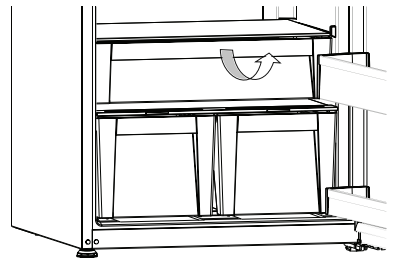

Fresh dial

When the humidity controller in the closed position, it allows fresh fruit and vegetables to be stored longer.

In case of the crisper is totally full, the fresh dial is located in front of crisper, should be opened. By means of this the air in the crisper and humidity rate will be controlled and endurance life will be increased.

If you see any condensation on glass shelf, humidity control should be taken into the open positions.

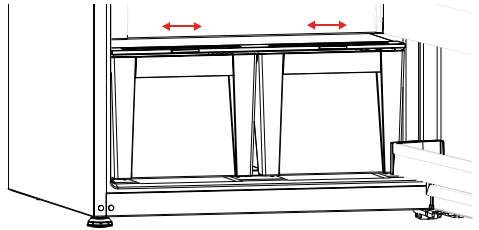

Adjustable door shelf (In some models)

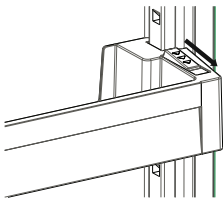

Fig.1

Six different height adjustments can be made to provide storage areas that you need by adjustable door shelf .

To change the position of adjustable door shelf;

Hold the bottom of the shelf and pull the buttons on the side of the door shelf direction of arrow (Fig.1).

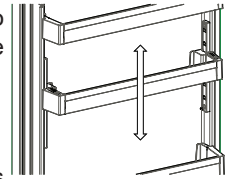

Fig.2

Position door shelf the height you need by moving up and down. After you get the position that you want the door shelf, release the buttons on the side of the door shelf (Fig.2) Before releasing the door shelf, move up down and make sure the door shelf is fixed.

Note: Before moving door shelf is loaded, you must hold the shelf by supporting the bottom. Otherwise, door shelf could fall off the rails due to the weight. So damage may occur on the door shelf or rails.

Visual and text descriptions on the accessories section may vary according to the model of your appliance.

PART - 3. ARRANGING FOOD IN THE APPLIANCE

Refrigerator compartment

- To reduce frost build up never place liquids with unsealed containers in the fridge compartment.
- Allow warm or hot food to cool down before storing. This helps reduce power consumption.
- To avoid frost build-up ensure that nothing is stored touching the back wall.
- The coldest area of the refrigerator is at the bottom. We recommend to use this area to store food that will perish easily, such as fish, ready meals, baked goods or dairy products. The warmest area is the top shelf of the door. We recommend you store butter or cheese here.

Important Note:

- Cover any finished dishes when you put them in the fridge. Place them in the fridge when they are cool, otherwise temperature/humidity inside the fridge increases and this causes the fridge to operate more. Covering food and beverages also preserves their flavour and aroma.
- Potatoes, onion and garlic shouldn't be kept in the fridge.
- Please avoid the foods from touching to temperature sensor which is located at refrigerator compartment. In order to keep optimum preservation temperature in refrigerator compartment, foods mustn't contact with the sensor.

Temperature sensor area

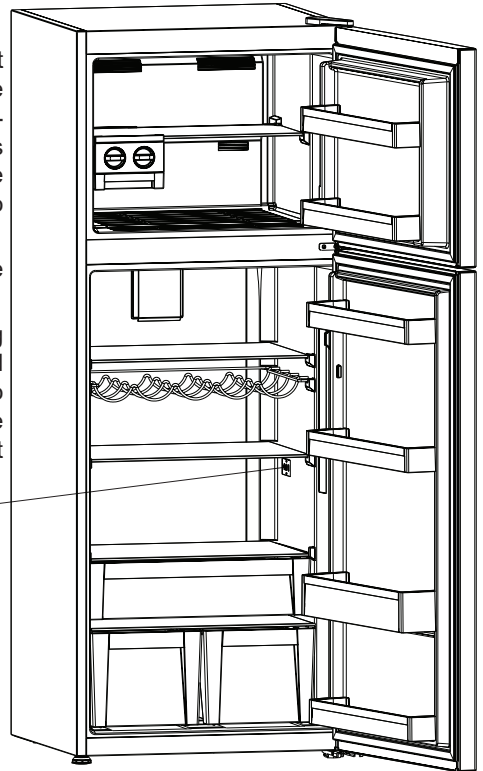

Freezer compartment

- Use the freezer to store frozen foods for long periods of time and make ice cubes.
- To freeze fresh food - ensure that as much of the surface of food to be frozen is in contact with the cooling surface.
- Do not put fresh food on either side of frozen food as it can thaw it.
- While freezing fresh foods(i.e meat,fish and mincemeat),divide into portion sizes.
- Once the unit has been defrosted replace the foods into freezer and remember to consume them in a short period of time.
- Never place warm food in the freezer compartment.
- The instructions shown on frozen food packages should always be followed carefully and if no information is provided food should not be stored for more than 3 months from the purchased date.
- When buying frozen foods ensure that these have been frozen at suitable temperatures and that the packing is intact.
- Frozen foods should be transported in appropriate containers to maintain the quality of the food and should be stored in the freezer as soon as possible.
- If a package of frozen food shows signs of humidity and abnormal swelling it has been previously stored at an unsuitable temperature and that the contents have deteriorated.
- The storage life of frozen foods depends on the room temperature, thermostat setting, how often the door is opened, the type of food and the length of time required to transport the product from the shop to your home. Always follow the instructions printed on the package and never exceed the maximum storage life indicated.

That; If you decide to open the freezer door again immediately after closing, it may be difficult to re-open. This is normal and after the freezer has reached an equilibrium condition the door will open easily.

Important note:

- *Frozen foods, when thawed, should be cooked just like fresh foods. If they are not cooked after being thawed they must NEVER be re-frozen.*
- The taste of some spices found in cooked dishes (anise, basilica, watercress, vinegar, assorted spices, ginger, garlic, onion, mustard, thyme, marjoram, black pepper, etc.) changes and they assume a strong taste when they are stored for a long period. Therefore, only add a small amount of spice if planning to freeze, or the desired spice should be added after the food has been thawed.
- The storage period of food is dependent on the oil used. The suitable oils are margarine, calf fat, olive oil and butter and the unsuitable oils are peanut oil and pig fat.
- The food in liquid form should be frozen in plastic cups and the other food should be frozen in plastic folios or bags.



In some models; while loading the freezing compartment, the loading lines should not be passed. Otherwise, the door might remain open. In case that the freezing compartment door is left open, snow formation might occur in the freezing compartment. The problem shall not repeat itself after the snowed part is cleaned and it is made certain that its door is fully closed.

Also, not closing the freezing and/or cooling compartment door would increase your energy consumption.

With putting the foods onto the air suction hole by extracting the the lower shelf located at freezer door, will affect the performance of the fridge, negatively. Therefore, please be careful while loading the freezer compartment in order not to close down the air suction hole.

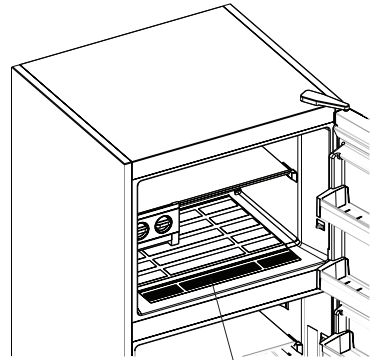

Air suction hole

PART - 4. CLEANING AND MAINTENANCE

- Make sure to unplug the fridge before starting to clean it.



- Do not wash your fridge by pouring water.



- You can wipe the inner and outer sides with a soft cloth or a sponge using warm and soapy water.

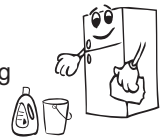

- Remove the parts individually and clean with soapy water. Do not wash in washing machine.



- Never use flammable, explosive or corrosive material like thinner, gas, acid for cleaning.

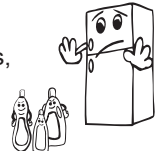

- You should clean the condenser with broom at least once a year in order to provide energy saving and increase the productivity.

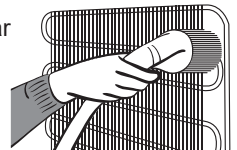

Make sure that your fridge is unplugged while cleaning.

Replacing The Light Led (If the illumination is occurred via LED strip)

1 led strip in freezer compartment and 2 led strips in cooler compartment are used to illuminate your appliance.

Please call the service man.

Note: Numbers and location of led strips may be changed according to the model.

!!! Some versions may be without freezer illumination.

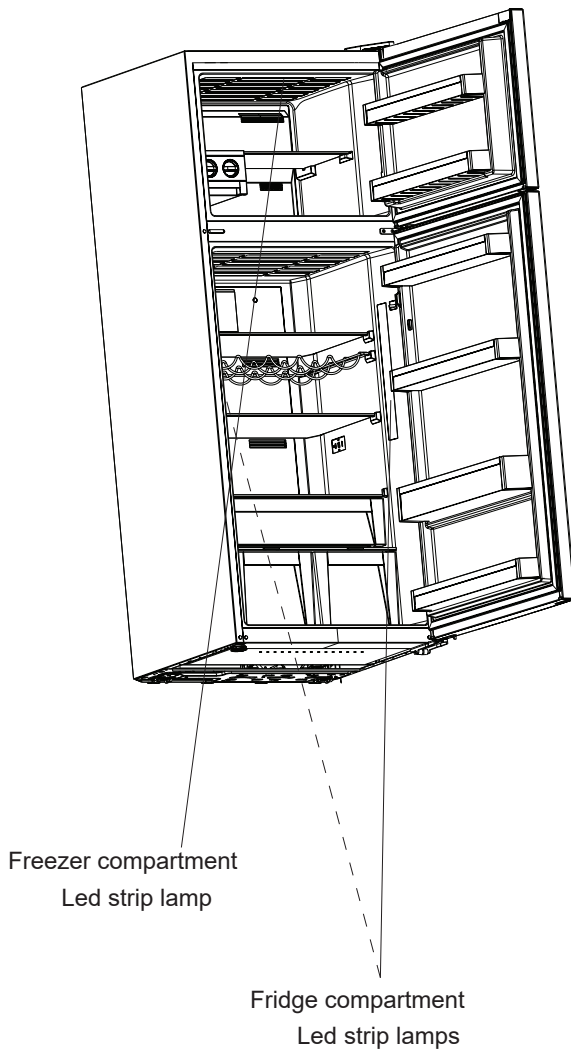

PART - 5.

TRANSPORTATION AND CHANGING OF INSTALLATION POSITION

Transportation and Changing of Installation Position

- Original package and foam may be kept for re-transportation (optionally).
- You should fasten your fridge with thick package, bands or strong cords and follow the instructions for transportation on the package for re-transportation.
- Remove movable parts (shelves, accessories, vegetable bins etc.) or fix them into the fridge against shocks using bands during re-positioning and transportation.

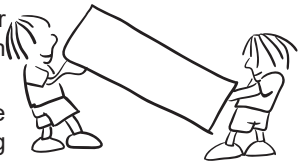

Carry your fridge in the upright position.

Repositioning the Door

- It is not possible to change the opening direction of your fridge door, if the door handles on your fridge are installed from the front surface of the door.
- It is possible to change the opening direction of the door on models without any handles.
- If the door opening direction of your fridge may be changed, you should contact the nearest Authorized Service to have the opening direction changed.

PART - 6.

BEFORE CALLING YOUR AFTER SALES SERVICE

Check Warnings;

Your fridge warns you if the temperatures for cooler and freezer are in improper levels or when a problem occurs in the appliance. Warning codes are displayed in the Freezer and Cooler Indicators.

ERROR TYPE	MEANING	WHY	WHAT TO DO
E01	Sensor warning		Call Service for assistance as soon as possible.
E02	Sensor warning		Call Service for assistance as soon as possible.
E03	Sensor warning		Call Service for assistance as soon as possible.
E06	Sensor warning		Call Service for assistance as soon as possible.
E07	Sensor warning		Call Service for assistance as soon as possible.
E08	"Low voltage Warning"	When the power supply gets lower than 170 V the appliance gets to steady position.	<ul style="list-style-type: none">• This is not a failure. This prevents any damages on the compressor. This warning will off after the voltage gets required level.• If the warning continues, please contact with authorized technical service.

ERROR TYPE	MEANING	WHY	WHAT TO DO
E09	Freezer comp. Not Cold enough	This caution will be seen especially after long term of power failure	<ol style="list-style-type: none"> 1. Do not freeze the foods that are thaw and use in short time period. 2. Set the freezer temperature to colder values or set the super freeze , until the compartment gets to normal temperature. 3. Do not put fresh food until this failure is off. 4. Please don't open the refrigerator doors frequently until the warning disappears. 5. If the warning continues, please contact with authorized technical service.
E10	"Refrigerator comp. Not Cold enough"	Ideal temperature for Ref. Compartment is +4 °C. If you see this warning your foods have risk of spoiling. This warning becomes visible if electricity is off for a long time (most probably) or the refrigerator is activated for the first time or hot food is loaded to the appliance.	<ol style="list-style-type: none"> 1. Set the refrigerator temperature to colder values or set the super cooling mode until the compartment gets to normal temperature. 2. Do not open the door much until this failure is off. 3. Please empty the location at the front area of air duct channel holes. 4. Please be careful while loading the appliance in order not to avoid the ventilation at the areas which are very close to the sensor. 5. Please don't open the refrigerator doors frequently until the warning disappears. 6. If the warning continues, please contact with authorized technical service.
E11	Refrigerator comp. too Cold	The foods starts to freeze because of the too much cold temperature. This warning means that the temperature of the cooler compartment is very low. Therefore, this ambient condition may lead to the freezing of foods in the compartment.	<ol style="list-style-type: none"> 1. Check if the "Super cooling mode" is on. 2. Decrease the refrigerator temperature values. 3. If the warning continues, please contact with authorized technical service.

What to do if your refrigerator does not operate;

Check that;

- There is no power ,
- The general switch in your home is disconnected ,
- The thermostat setting is on “1” position ,
- The socket is not sufficient. To check this, plug in another appliance that you know which is working into the same socket.

What to do if your refrigerator performs poorly;

Check that;

- You have not overloaded the appliance ,
- The doors are closed perfectly ,
- There is no dust on the condenser ,
- There is enough place at the rear and side walls.

If your fridge is operating too loudly;

Normal Noises

Cracking (Ice cracking) noise:

- During automatic defrosting.
- When the appliance is cooled or warmed (due to expansion of appliance material).

Click noise: Heard when the thermostat switches the compressor on/off.

Compressor noise

- **Normal motor noise:** This noise means that the compressor operates normally
- Compressor may cause more noise for a short time when it is activated.

Bubbling noise and splash: This noise is caused by the flow of the refrigerant in the tubes of the system.

Water flow noise: Normal flow noise of water flowing to the evaporation container during defrosting. This noise can be heard during defrosting.

Air blow noise (Normal fan noise): This noise can be heard during the normal operation of system due to the circulation of air..

If humidity builds up inside the fridge;

- Are all food packed properly? Are the containers dried before placing them in the fridge?
- Are the fridge doors opened frequently? Humidity of the room gets in the fridge when the doors are opened. Humidity build up will be faster when you open the doors more frequently, especially if the humidity of the room is high.
- Building up of water drops on the rear wall after automatic defrosting is normal. (in Static Models)

If the doors are not opened and closed properly;

- Do the food packages prevent closing of the door?
- Are the door compartments, shelves and drawers placed properly?
- Are door gaskets broken or torn?
- Is your fridge on a level surface?

If the edges of fridge cabinet that the door joint contact are warm;

Especially in summer (hot weather), the surfaces that the joint contact may get warmer during the operation of the compressor, this is normal.

IMPORTANT NOTES:

- If the unit is switched off or unplugged, you must allow at least 5 minutes before restarting or re-plugged the unit in order not to damage the compressor.
- If you will not use your fridge for a long time (e.g. in summer holidays) unplug it. Clean your fridge according to Part 4 and leave the door open to prevent humidity and smell
- If the problem persists after you have followed all the instructions above, please consult to the nearest service.
- The appliance you bought is designed for home type use and can be used only at home and for the stated purposes. It is not suitable for commercial or common use. If the consumer use the appliance in a way that does not comply with these features, we emphasize that the producer and the dealer shall not be responsible for any repair and failure within the guarantee period.

Tips for saving energy

- 1– Install the appliance in a cool, well ventilated room , but not in direct sunlight and not near heat source (radiator, cooker.. etc.). Otherwise use an insulating plate.
- 2– Allow warm food and drinks to cool down outside the appliance.
- 3– When thawing frozen food, place it in the refrigerator compartment. The low temperature of the frozen food will help to cool the refrigerator compartment when it is thawing. So it reduces the energy requirements.
- 4– When placing, drinks and liquids they must be covered. Otherwise humidity increases at the appliance. Therefore the working time gets longer. Also covering drinks and liquids helps preserve the smell and taste.
- 5– When placing food and drinks, open the appliance door as briefly as possible.
- 6– Keep the covers closed of any different temperature compartment in the appliance (crisper, chiller ...etc.).
- 7– Door gasket must be clean and pliable. Replace gaskets if worn.

PART - 7.

THE PARTS OF THE APPLIANCE AND THE COMPARTMENTS

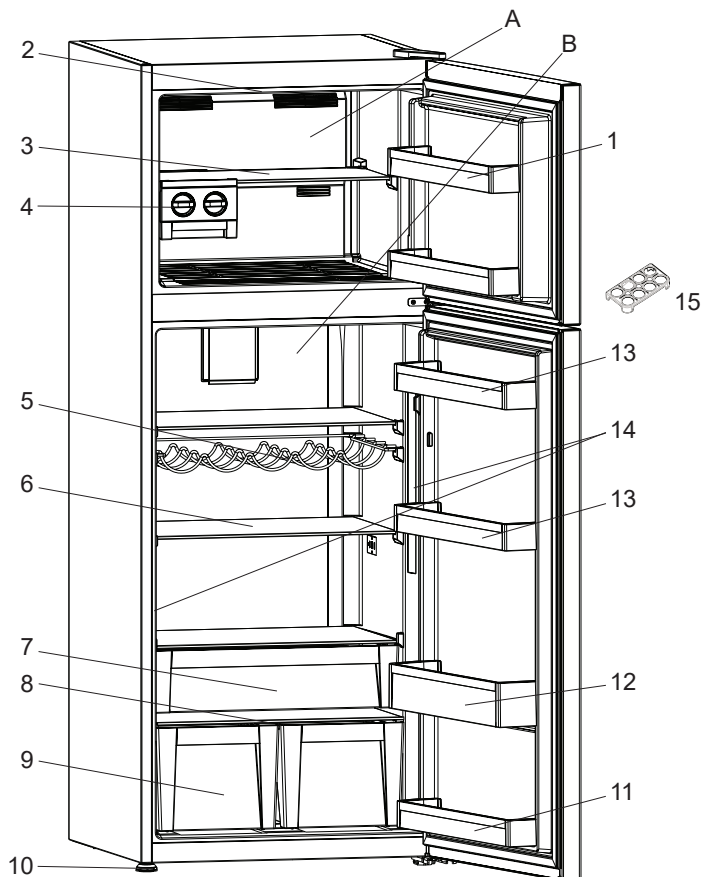

This presentation is only for information about the parts of the appliance.
Parts may vary according to the appliance model.

A. Freezer compartment

B. Fridge compartment

1. Freezer door shelves

2. Freezer compartment led lamp *

3. Freezer shelf

4. Icematic *

5. Bottle shelf / Wine rack *

6. Fridge compartment shelves

7. Chiller shelf

8. Crisper cover

9. Crispers

10. Levelling feet

11. Door bottom shelf *

12. Door bottle shelf

13. Door shelf (*Adjustable door shelf* *)

14. Fridge compartment led lamp

15. Egg holder

* In some models

Произведено в Турции

«Вестель Беяз Ешья Санайи,
Ве Тиджарет А.С.»

Адрес: Организе Санайи Болгеси
45030 Маниса / ТУРЦИЯ
Тел: (+90) 236 226 30 00

Made in Turkey

Vestel Beyaz Esya San, Ve Tic A.S.
Adress: Organize Sanayi Bolgesi
45030 Manisa / TURKEY
Tel: (+90) 236 226 30 00

Импортер

ООО «Вестел - СНГ»
601655 г. Александров
Владимирская обл.,
ул. Гагарина д.16
Тел: (495) 980 50 43

Дата производства зашифрована в номере, указанном справа на этикетке, расположенной на продукте. Например: 20611675050412, где 12 означает день, 04 – месяц, 05 - год

EAC

52271080