

# Tefal®



**DV90XX**

[www.tefal.com](http://www.tefal.com)

EN  
DE  
NL  
RU  
UK  
PL  
BG  
RO  
SR  
ET  
LT  
LV  
HU  
SK  
CS  
SL  
HR  
EL  
DA  
NO  
SV  
FI  
TR  
TH  
AR



Щетки ручные бытовые электрические для отпаривания одежды Tefal DV9000xx, DV9001xx, где x – любая цифра от 0 до 9 и/или буква от A до Z, обозначающие страну назначения

Изготовлено в Китае для холдинга "GROUPE SEB", France (Groupe SEB, 112 Chemin du Moulin Carron 69130 Ecully, France)

Груп СЕБ, 112 Шмэн дю Мулен Каррон 69130 Экюли Франс

Официальный представитель, импортёр - ЗАО "Группа СЕБ-Восток"

125171, г. Москва, Ленинградское ш., д. 16А, стр. 3, пом. XII, тел. 8-495-213-32-32

Технические характеристики:

220-240 В 50-60 Гц 915-1090 Ватт Класс I

Информация о сертификации:

- Сертификат соответствия № TC RU C-FR.AГ27.B.01143
- Срок действия с 08.10.2018 по 07.10.2023
- Выдан ОС ООО «ИНТЕРСТАНДАРТ»

Соответствуют требованиям:

- ТР ТС 004/2011 «О безопасности низковольтного оборудования», утв. Решением КТС от 16.08. 2011г. №768.
- ТР ТС 020/2011 «Электромагнитная совместимость технических средств», утв. Решением КТС от 09.12.2011г. №879.

Срок службы изделия 2 года с даты продажи в условиях эксплуатации и хранения при температуре от 0°С до 40 °С

The image shows the EAC (Eurasian Conformity) certification logo, which consists of the letters 'EAC' in a bold, stylized, sans-serif font.

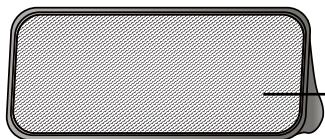
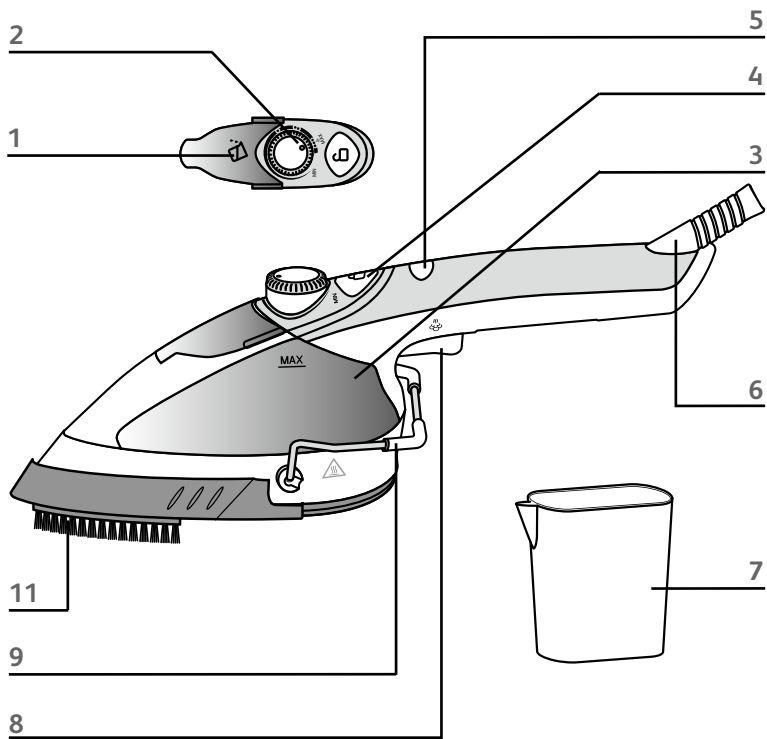

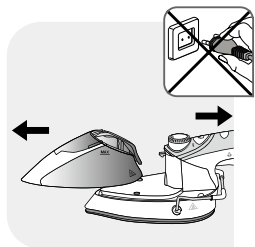

fig. 1

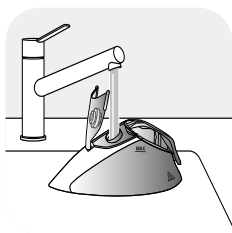

fig. 2

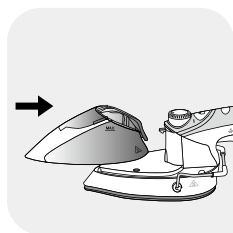

fig. 3

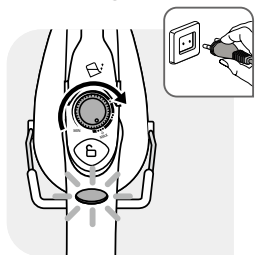

fig. 4a

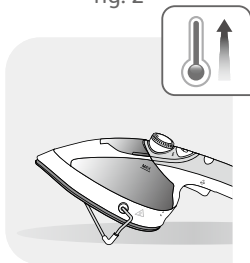

fig. 4b

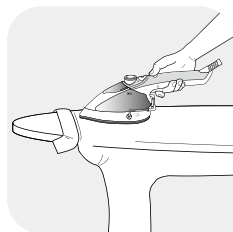

fig. 5

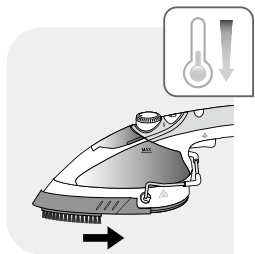

fig. 6

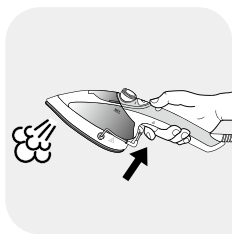

fig. 7

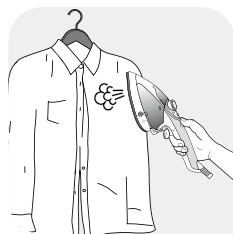

fig. 8



fig. 9

## DESCRIPTION

1. Water tank cover
2. Temperature control
3. Removable water tank
4. Water tank locker button
5. Temperature ready light
6. Cord protector
7. Beaker
8. Steam burst trigger
9. Iron rest support
10. Lint pad
11. Fabric brush accessory

## BEFORE USE

Please read the instructions for use and important safeguards carefully.

- Remove any packaging from the appliance.
- Do not plug in or turn on until assembly is complete.

It is normal for a small amount of smoke and some particles rejections to be produced the first time the appliance is used. This will quickly disappear. This product is tested with water, some residual water may still be in the water tank.

### Filling with water

**Warning !** Never use 100% distilled or demineralised water as this can cause the appliance to spit and leak.

- Your appliance has been designed to operate using untreated tap water. If your water is very hard (check with your local water authority) it is possible to mix tap water with store-bought distilled or demineralised water in the following proportions:
  - 50% untreated tap water,
  - 50% distilled or demineralised water.

**Important:** Heat concentrates the elements contained in water during evaporation.

The types of water listed below may contain organic waste, mineral or chemical elements that can cause spitting, brown staining, or premature wear of the appliance: water from clothes dryers, scented or softened water, water from refrigerators, batteries, air conditioners, rain water, boiled, filtered or bottled water. Also use distilled or demineralised water only as advised above. Never use any additives in the water.

- Open the water tank by pushing the locker button and lifting the water tank (Fig.1).
- Open the water inlet cover.
- Fill the water tank to the top with water until Max mark fig.2 and close it securely. Make sure that the cover is properly pushed in place - fig.3.
- Completely unwind the power cord. Plug in your appliance.

During use or while unit is heating or cooling, do not rest appliance on its soleplate. Place the product on its iron rest support (- fig. 4B), on heat resistant , flat surface, as the soleplate will be hot. As the appliance heats, the housing becomes warm. This is normal.

- Once the appliance is plugged in, the temperature ready light is on. Set the thermostat control dial to the desired setting - fig.4a.
- After the light turns off, you can begin use as the appliance has reached the appropriate temperature.
- To begin steaming, press the steam button with the appliance facing away from you, holding it in a vertical position - fig.7.

The soleplate of the appliance will smooth out tough wrinkles from clothes and press in sharp creases and pleats.

## 1. Starting Up

When the appliance is plugged in the soleplate heats.

Do not touch or remove the fabric brush accessory without letting the soleplate cool down.

- Plug in the appliance, place it on the iron rest support and wait approximately 45 seconds for it to reach full temperature before using. The temperature light will turn off.

## 2. Selecting the temperature

Set the temperature control dial according to the type of fabric you are ironing. Check the fabric label of your clothes for the appropriate setting.

Fabric	temperature regulator
Synthetics nylon polyester	• (low temperature)
Silk wool	•• (medium temperature)
cotton linen	••• (high temperature)

Start at low temperature • and graduate to high temperature •••. For delicate fabrics we recommend carrying out a test on a non-visible part of the garment (inner seam). Steam can only be produced when the thermostat is aligned to ••• setting or more.

As appliance is very hot: never attempt to remove creases from a garment while it is being worn. (fig. 9)

## Steaming clothes

Before removing or attaching the accessory, unplug your appliance and let it cool down for one hour minimum.

The appliance is equipped with a fabric brush accessory.

- To insert the accessory the appliance must be cold and slide forward until it locks into place. (Fig.6)
- You can use the appliance with or without the accessory. (Fig.5 to 8)
- Hang the creased garment on a clothes hanger for vertical steaming, or on an ironing board for horizontal ironing. (Fig. 5 & 8).

As steam is very hot: never attempt to remove creases from a garment while it is being worn, always hang garments on a clothes hanger. (fig. 9)

- For steam, press on steam trigger. - fig.7.
- The combination of steam and fabric brush will gently remove the creases.
- After use, let the garment cool down on the hanger before wearing.

Tips: Check the fabric's label for recommendations. We recommend that you test fabrics in an inconspicuous area to ensure these fabrics are not damaged by hot steam.

Do not touch silk or velvet with steam head. Some articles can be steamed better from inside. Heavier fabrics may require repeated steaming. Exercise caution at all times. To avoid damage on clothes, keep a distance of 1.5 inches between the steam head and the fabrics. We recommend that before the first use or after the appliance has been stored for some time to test the burst of steam on an old garment.

## Lint pad

Threads, lint and hair can easily be removed with the lint pad by brushing the clothes slowly up & down.

The pad can be cleaned by brushing in the opposite direction down & up on a piece of old cloth.

### AFTER USE

Warning: Never store the appliance until the steam head and unit cools completely.

- Unplug the appliance. Empty the water remaining in the tank and leave unit on its iron rest support to cool.

After the appliance has cooled down (minimum one hour), it may be stored in the bag provided.

Warning: never forget to unplug the steam brush and empty the water in horizontal position after your ironing session. Wait for an hour before storage.



**This process should be made every 6 months or as soon as you feel that the steam output performances are decreasing.**

Only use white vinegar to descale your product. All other chemical products are strictly forbidden.

- Unplug the appliance.
- Separate the tank from the housing : Unlock it and pull up to remove.
- Descale the appliance with cold preparation of white vinegar +water .
  - Open the tank cap, then fill the tank with 50% of vinegar and 50% of water, to maximum level .
  - Set the tank-cap, then set the tank on the appliance, lock it .
  - Plug the appliance, set thermostat knob to max temperature.
  - Wait the light switches OFF, then push the trigger until the tank is empty.

**Note :** as some scale particules can move out from the soleplate, do this operation in air in a basin, and protect yourself from debris by setting appliance far from you.

- Rinse appliance with cold water.
  - Fill with cold water, empty the water tank by pushing the trigger several times and repeat.
- Your appliance is now ready to use.

### Cleaning

- Wait for one hour for complete cool down
- Clean the main unit with a damp cloth.
- Do not use any cleaning products such as soap or detergents.

## IS THERE A PROBLEM ?

Problems	Possible causes	Solutions
There is no steam.	<p>The steamer is not plugged in.</p> <p>The water level is too low.</p> <p>The steam button trigger has not been primed.</p> <p>You use the appliance for the first time.</p> <p>The water tank is not in place.</p> <p>The appliance is not hot enough.</p> <p>The appliance is jammed by calc.</p>	<p>Check that your appliance is correctly plugged in.</p> <p>Remove tank and refill it.</p> <p>Press the steam button trigger successively for a few seconds to begin steaming.</p> <p>When the appliance is new, press the steam button trigger a few times.</p> <p>Ensure that the water tank snaps in when put into place (full lock).</p> <p>Plug in your appliance.</p> <p>Adjust temperature dial and wait for stable temperature.</p> <p>Apply «Maintenance descaling procedure».</p>
The appliance does not heat.	It is not plugged in.	Allow your appliance to heat for approximately 45 seconds before using.
Water leaks or spits.	<p>The water tank is not in place.</p> <p>Your appliance is not hot enough.</p>	<p>Push and lock completely your water tank.</p> <p>Wait for 45 seconds so that the appliance is ready to steam.</p> <p>Ensure that the temperature dial is at 3 dots or more.</p>
The steam leaves stains on the fabric.	You are using water with additives.	Never add any product additives in the water tank.

### Environment protection first !



- ① Your appliance contains valuable materials which can be recovered or recycled.
- ➔ Leave it at a local civic waste collection point.

## BESCHREIBUNG

1. Verschluss des Wassertanks
2. Temperaturregler
3. Abnehmbarer Wassertank
4. Wassertank-Auswurfaste
5. Temperaturkontrollleuchte
6. Kabelschutz
7. Messbecher
8. Dampfstoßtaste
9. Bügeleisenablage
10. Fusselbürste
11. Textilbürstenaufsatz

## VOR DEM GEBRAUCH

Bitte lesen Sie die Bedienungsanleitungen und wichtigen Sicherheitshinweise aufmerksam durch.

- Entfernen Sie sämtliches Verpackungsmaterial von dem Gerät.
- Verbinden Sie das Gerät erst mit der Steckdose oder schalten Sie es erst ein, wenn es komplett zusammengebaut ist.

Es ist normal, dass sich beim erstmaligen Gebrauch des Gerätes etwas Rauch bildet und Partikel ausgestoßen werden. Der Rauch wird sich schnell verflüchtigen. Dieses Produkt wurde mit Wasser getestet; es kann sich noch etwas Wasser im Wassertank befinden.

## Einfüllen von Wasser

**Warnhinweis!** Verwenden Sie niemals 100 % destilliertes Wasser oder entmineralisiertes Wasser, denn dies kann dazu führen, dass das Gerät tropft und spritzt.

- Ihre Gerät wurde für den Betrieb mit normalem Leitungswasser entwickelt. Falls Ihr Wasser sehr hart ist (informieren Sie sich bei Ihrem Wasserwirtschaftsamt vor Ort), können Sie Leitungswasser mit im Handel erhältlichem destilliertem oder entmineralisiertem Wasser in folgendem Verhältnis mischen:
  - 50 % normales Leitungswasser,
  - 50 % destilliertes oder entmineralisiertes Wasser.

**Wichtig:** Die Hitze konzentriert die im Wasser enthaltenen Partikel bei der Verdampfung.

Die nachfolgend aufgeführten Wasserarten können organische Abfallstoffe, Mineralstoffe oder chemische Elemente enthalten, die Spritzer, braune Flecken oder den vorzeitigen Verschleiß des Gerätes verursachen können: Wasser aus Wäschetrocknern, mit Duftstoffen oder Weichspülern behandeltes Wasser, Wasser aus Kühlschränken, Füllmagazinen, Klimaanlage sowie Regenwasser und abgekochtes, gefiltertes Wasser oder Tafelwasser. Verwenden Sie destilliertes oder entmineralisiertes Wasser nur wie oben beschrieben. Verwenden Sie niemals Zusätze im Wasser.

- Öffnen Sie den Wassertank, indem Sie den Verriegelungsknopf drücken und den Wassertank anheben (Abb.1).
- Öffnen Sie den Verschluss der Wassereinfüllöffnung.
- Füllen Sie den Wassertank bis zur Höchstmarkierung Abb.2 mit Wasser und verschließen Sie ihn wieder gut. Achten Sie darauf, den Verschluss fest an seinen Platz zu drücken - Abb. 3.
- Wickeln Sie das Netzkabel vollständig ab. Stecken Sie den Stecker Ihres Geräts in eine Steckdose.

# BETRIEB

Lassen Sie das Gerät während des Betriebs oder beim Aufheizen oder Abkühlen nicht auf seiner Bügelsohle stehen. Stellen Sie das Produkt auf seine Bügeleisenablage (- Abb. 4B) oder auf eine hitzebeständige, ebene Fläche, da die Bügelsohle heiß sein wird. Während sich das Gerät aufheizt, wird das Gehäuse warm. Das ist normal.

- Sobald das Gerät mit einer Steckdose verbunden ist, leuchtet die Temperaturkontrollleuchte. Stellen Sie den Temperaturregler auf die gewünschte Einstellung - Abb. 4a.
- Wenn die Kontrollleuchte erlischt, hat das Gerät die entsprechende Temperatur erreicht und ist einsatzbereit.
- Halten Sie das Gerät senkrecht und von sich abgewandt. Drücken Sie die Dampfstoßtaste, um mit dem Dampfglätten der Kleidung zu beginnen - Abb. 7.

Die Bügelsohle des Gerätes entfernt hartnäckige Falten aus Kleidungsstücken und presst Plissee- und Bundfalten.

## 1. Vorbereitung

Wenn das Gerät mit einer Steckdose verbunden ist, erhitzt sich die Bügelsohle. Berühren oder entfernen Sie den Textilbürstenaufsatz erst, nachdem sich die Bügelsohle abgekühlt hat.

- Verbinden Sie das Gerät mit einer Steckdose, stellen Sie es auf die Bügeleisenablage und warten Sie etwa 45 Sekunden, bis es sich aufgeheizt hat, bevor Sie das Gerät benutzen. Die Temperaturkontrollleuchte erlischt.

## 2. Auswählen der Temperatur

Stellen Sie den Temperaturregler entsprechend der Textilart, die Sie bügeln, ein. Lesen Sie das Pflegeetikett Ihrer Kleidungsstücke, um die korrekte Einstellung zu finden.

Stoff	Temperaturregler
Synthetische Stoffe Nylon Polyester	• (niedrige Temperatur)
Seide Wolle	•• (mittlere Temperatur)
Baumwolle Leinen	••• (hohe Temperatur)

Beginnen Sie bei niedriger Temperatur • und erhöhen Sie die Temperatur allmählich ••. Für empfindliche Gewebe empfehlen wir, einen Test an einer nicht sichtbaren Stelle des Kleidungsstücks (Innennaht) durchzuführen. Dampf kann nur erzeugt werden, wenn der Temperaturregler auf ••• oder höher gestellt ist.

Versuchen Sie niemals, Falten aus einem Kleidungsstück zu entfernen, während dieses getragen wird, da das Gerät sehr heiß ist. (Abb. 9)

# Dampfglätten von Kleidung

Bevor Sie das Zubehör anbringen oder entfernen, ziehen Sie den Stecker des Gerätes aus der Steckdose und lassen Sie es mindestens eine Stunde lang abkühlen.

Das Gerät ist mit einem Textilbürstenaufsatz ausgestattet.

- Das Gerät muss kalt sein, um den Aufsatz in das Gerät schieben zu können, bis er einrastet. (Abb. 6)
- Sie können das Gerät mit oder ohne den Aufsatz benutzen. (Abb. 5 bis 8)
- Hängen Sie das verknitterte Kleidungsstück für vertikales Dampfbügeln mit einem Kleiderbügel auf oder legen Sie es auf ein Bügelbrett für horizontales Bügeln. (Abb. 5 & 8).

Da der Dampf sehr heiß ist: Versuchen Sie niemals, Falten aus einem Kleidungsstück zu entfernen, während dieses getragen wird. Hängen Sie Kleidungsstücke immer mit einem Kleiderbügel auf. (Abb. 9)

- Drücken Sie die Dampfstoßtaste, um Dampf zu erzeugen. - Abb. 7.
- Die Kombination aus Textilbürste und Dampf entfernt auf sanfte Weise die Knitterfalten.
- Lassen Sie das Kleidungsstück nach dem Glätten auf dem Kleiderbügel abkühlen, bevor Sie es anziehen.

Tipps: Ziehen Sie das Pflegeetikett zurate. Wir empfehlen, Stoffe an einer unauffälligen Stelle zu testen, um sicherzustellen, dass diese Stoffe nicht durch heißen Dampf beschädigt werden.

Berühren Sie Seide oder Samt nicht mit dem Dampfkopf. Manche Textilien lassen sich besser von innen glätten. Schwerere Stoffe müssen eventuell mehrmals gedämpft werden. Lassen Sie stets Vorsicht walten. Halten Sie einen Abstand von ca. 4 cm (1,5 Zoll) zwischen dem Dampfkopf und den Textilien, um zu vermeiden, dass die Kleidungsstücke beschädigt werden. Wir empfehlen, die Dampfabgabe an einem alten Stück Stoff zu testen, wenn das Gerät zum ersten Mal oder nach langer Lagerzeit benutzt wird.

## Fusselbürste

Fäden, Fusseln und Haare können mühelos mit der Fusselbürste entfernt werden. Gleiten Sie hierzu mit der Bürste langsam von oben nach unten über das Kleidungsstück.

Die Bürste kann gereinigt werden, indem Sie damit in entgegengesetzte Richtung von unten nach oben über ein altes Stück Stoff gleiten.

### NACH DEM GEBRAUCH

Warnung: Verstauen Sie das Gerät erst, wenn der Dampfkopf und das Gerät vollkommen abgekühlt sind.

- Ziehen Sie den Netzstecker. Gießen Sie das restliche Wasser aus dem Wassertank und lassen Sie das Gerät zum Abkühlen auf der Bügeleisenablage stehen.

Wenn sich das Gerät abgekühlt hat (mindestens eine Stunde), kann es in dem mitgelieferten Beutel verstaut werden.

**Warnung:** Vergessen Sie niemals, den Stecker der Dampfbürste aus der Steckdose zu ziehen und das Wasser zu auszuleeren, indem Sie das Gerät waagrecht halten. Warten Sie eine Stunde, bevor Sie das Gerät verstauen.

## WARTUNG UND REINIGUNG

**Dieser Vorgang sollte alle sechs Monate oder sobald Sie bemerken, dass die Dampfleistung nachlässt, durchgeführt werden.**

Verwenden Sie nur weißen Essig zum Entkalken Ihres Produktes. Die Verwendung aller anderen chemischen Produkte ist strengstens untersagt.

- Ziehen Sie den Netzstecker.
- Nehmen Sie den Wassertank von dem Gehäuse: Lösen Sie ihn und ziehen Sie ihn zum Entfernen nach oben.
- Entkalken Sie das Gerät mit einer kalten Mischung aus weißem Essig und Wasser.
  - Entfernen Sie den Verschluss des Wassertanks, füllen Sie den Wassertank dann bis zur Höchstmarkierung mit 50 % Essig und 50 % Wasser.
  - Verschließen Sie den Wassertank mit seinem Verschluss, setzen Sie ihn dann wieder auf das Gerät und lassen Sie ihn einrasten.
  - Verbinden Sie den Stecker des Gerätes mit einer Steckdose und stellen Sie den Temperaturregler auf die Höchsttemperatur.
  - Warten Sie, bis die Kontrollleuchte erlischt, drücken Sie dann die Dampfstoßtaste, bis der Wassertank leer ist.

**Hinweis:** Da Kalkpartikel aus der Bügelsole kommen können, führen Sie diesen Vorgang aus, indem Sie das Gerät in der Luft über ein Waschbecken halten. Schützen Sie sich vor den Partikeln, indem Sie das Gerät weit von sich weghalten.

- Spülen Sie das Gerät mit kaltem Wasser aus.
  - Füllen Sie den Wassertank mit kaltem Wasser und entleeren Sie ihn, indem Sie mehrmals die Dampfstoßtaste drücken. Wiederholen Sie den Vorgang.
- Ihr Gerät ist jetzt einsatzbereit.

## Reinigung

- Warten Sie eine Stunde, bis das Gerät vollständig abgekühlt ist.
- Reinigen Sie die Haupteinheit mit einem feuchten Tuch.
- Verwenden Sie keine Reinigungsprodukte wie zum Beispiel Seife oder Waschmittel.

Problem	Mögliche Ursachen	Lösungen
Kein Dampf	<p>Das Dampfgerät ist nicht mit einer Steckdose verbunden.</p> <p>Zu wenig Wasser eingefüllt.</p> <p>Die Dampfstoßtaste wurde nicht vorbereitet.</p> <p>Sie benutzen das Gerät zum ersten Mal.</p> <p>Der Wassertank ist nicht richtig eingesetzt.</p> <p>Das Gerät ist nicht heiß genug.</p> <p>Das Gerät ist verkalkt.</p>	<p>Prüfen Sie, ob Ihr Gerät korrekt mit einer Steckdose verbunden ist.</p> <p>Entfernen Sie den Wassertank und füllen Sie Wasser ein.</p> <p>Drücken Sie die Dampfstoßtaste mehrmals einige Sekunden lang, um mit dem Dampfglätten zu beginnen.</p> <p>Wenn das Gerät neu ist, drücken Sie die Dampfstoßtaste mehrmals.</p> <p>Achten Sie darauf, dass der Wassertank beim Einsetzen einrastet (komplette Verriegelung).</p> <p>Stecken Sie den Stecker Ihres Geräts in eine Steckdose.</p> <p>Stellen Sie den Temperaturregler ein und warten Sie, bis das Gerät eine gleichbleibende Temperatur erreicht hat.</p> <p>Entkalken Sie das Gerät.</p>
Das Gerät erwärmt sich nicht.	Es ist nicht mit einer Steckdose verbunden.	Lassen Sie Ihr Gerät etwa 45 Sekunden aufheizen, bevor Sie es benutzen.
Wasser tropft oder spritzt.	<p>Der Wassertank ist nicht richtig eingesetzt.</p> <p>Ihr Gerät ist nicht heiß genug.</p>	<p>Drücken und verriegeln Sie Ihren Wassertank vollständig.</p> <p>Warten Sie 45 Sekunden, bis das Gerät bereit ist, Dampf zu erzeugen.</p> <p>Stellen Sie sicher, dass der Temperaturregler auf 3 Punkte oder höher eingestellt ist.</p>
Der Dampf hinterlässt Flecken auf den Textilien.	Das benutzte Wasser enthält Zusätze.	Geben Sie niemals Zusatzstoffe in den Wassertank.

## Umweltschutz an erster Stelle!



- ① Ihr Gerät enthält wertvolle Materialien, die zurückgewonnen oder recycelt werden können.
- ➔ Geben Sie es deshalb bei einer Sammelstelle in Ihrer Stadt oder Gemeinde ab.

## BESCHRIJVING

1. Kap van waterreservoir
2. Temperatuurregelaar
3. Afneembaar waterreservoir
4. Vergrendelingsknop voor waterreservoir
5. Temperatuurlampje
6. Snoerbescherming
7. Maatbeker
8. Stoomhendel
9. Strijkijzersteun
10. Plukselkussen
11. Textielborstelopzetstuk

## VOOR INGEBRUIKNAME

Lees de gebruiksinstructies en de belangrijke veiligheidsvoorschriften aandachtig door.

- Verwijder alle verpakkingsmateriaal van het apparaat.
- Steek de stekker pas in het stopcontact of schakel het apparaat pas in wanneer volledig in elkaar gezet.

Bij ingebruikname van het apparaat is het normaal als er een kleine hoeveelheid rook en afgifte van deeltjes worden waargenomen. Dit zal snel verdwijnen. Dit product is getest met water, er kan dus nog water in het waterreservoir aanwezig zijn.

### Met water vullen

**Waarschuwing!** Gebruik nooit 100% gedistilleerd of gedemineraliseerd water, het apparaat kan spetteren en lekken.

- Uw apparaat is ontworpen om te werken met gebruik van onbehandeld leidingwater. Bevat uw leidingwater een hoog kalkgehalte (dit kunt u navragen bij uw waterleidingbedrijf), dan kunt u het mengen met gedistilleerd of gedemineraliseerd water in de volgende verhouding:
  - 50% onbehandeld leidingwater,
  - 50% gedistilleerd of gedemineraliseerd water.

**Belangrijk:** Bij het verdampen van het water neemt de concentratie van elementen in het water toe.

De onderstaande soorten water bevatten organische afvalstoffen of mineralen die waterdruppels, bruine vlekken, lekkage of een voortijdige slijtage van het apparaat kunnen veroorzaken: water uit wasdrogers, geperfumeerd water, water dat verzacht is, water uit koelkasten, accuwater, water uit airconditioners, regenwater, gekookt, gefilterd water of flessenwater. Gebruik gedistilleerd of gedemineraliseerd water alleen zoals hierboven aangegeven. Voeg nooit additieven aan het water toe.

- Open het waterreservoir door op de vergrendelingsknop te drukken en het waterreservoir op te tillen (Afb.1).
- Open de watertoevoerkap.
- Vul het waterreservoir tot aan het Max teken met water afb.2 en maak de kap opnieuw stevig dicht. Zorg dat de kap op de juiste positie wordt vastgezet- afb.3.
- Wickel het snoer volledig af. Steek de stekker in het stopcontact.



Tijdens het gebruiken, opwarmen of afkoelen van het apparaat, plaats het niet op de strijkzool. Plaats het product op de strijkijzersteun (-afb. 4B) en op een hittebestendig en vlak oppervlak. De strijkzool zal zeer warm zijn. De behuizing wordt tijdens het opwarmen van het apparaat warm. Dit is normaal.

- Als de stekker in het stopcontact zit, brandt het temperatuurlampje. Draai de thermostaatregelaar naar de gewenste stand - afb.4a.
- Als het lampje dooft, heeft het apparaat de gepaste temperatuur bereikt en kunt u het gebruiken.
- Om de stoomfunctie te gebruiken, druk de stoomhendel in met het apparaat in een verticale positie en weg van u gericht - afb.7.

De strijkzool van het apparaat verwijdert hardnekkige kreuken in kleding en maakt mooie vouwen en plooiën.

## 1. Aan de slag

Als de stekker in het stopcontact zit, warmt de strijkzool op. Laat de strijkzool eerst afkoelen voordat u het textielborstelopzetstuk aanraakt of verwijdert.

- Steek de stekker in een stopcontact, plaats het apparaat op het strijkijzersteun en wacht ongeveer 45 seconden zodat de gepaste temperatuur wordt bereikt voordat u het strijkijzer gebruikt. Het temperatuurlampje dooft.

## 2. De temperatuur instellen

Stel de temperatuurregelaar in naargelang het type stof dat u zult strijken. Controleer het waslabel van uw kleding voor de gepaste instelling.

Textiel	temperatuurregelaar
Synthetisch Nylon Polyester	• (lage temperatuur)
Zijde Wol	•• (medium temperatuur)
Katoen Linnen	••• (hoge temperatuur)

Start op een lage temperatuur • en verhoog geleidelijk aan tot de hoge temperatuur •••. Voor delicate stoffen raden wij u aan om eerst een test op een niet zichtbaar deel van het kledingstuk (naad aan binnenkant) uit te voeren. Er kan alleen stoom worden geproduceerd wanneer de thermostaat is ingesteld op stand ••• of hoger.

Aangezien het apparaat zeer heet is, verwijder nooit kreuken uit een kledingstuk wanneer het door iemand wordt gedragen. (afb. 9)

## Kleding stomen

Voordat u het opzetstuk verwijdert of aanbrengt, haal de stekker uit het stopcontact en laat het apparaat één uur afkoelen.

Het apparaat is voorzien van een textielborstelopzetstuk.

- Om het opzetstuk aan te brengen, zorg dat het apparaat koud is en schuif het naar voren totdat het op zijn plaats klikt. (Afb.6)
- U kunt het apparaat met of zonder het opzetstuk gebruiken. (Afb.5 tot 8)
- Hang het gekreukte kledingstuk aan een kleeerhanger voor verticaal stomen of leg het op een strijkplank voor horizontaal strijken. (Afb. 5 & 8).

Aangezien de stoom zeer heet is, verwijder nooit kreuken uit een kledingstuk wanneer het door iemand wordt gedragen. Hang het kledingstuk altijd aan een kleeerhanger. (afb. 9)

- Om te stomen, druk de stoomhendel in. - afb.7.
- De combinatie van de stoom en de textielborstel zorgt ervoor dat de kreuken voorzichtig worden verwijderd.
- Na gebruik, laat het kledingstuk op de kleeerhanger afkoelen alvorens het te dragen.

Tips: Controleer het waslabel voor aanbevelingen. Wij raden u aan om het apparaat eerst op een verborgen zone van het kledingstuk te testen om na te gaan of het textiel niet door de hete stoom wordt beschadigd.

Raak geen zijde of fluweel met de stoomkop aan. Bepaalde artikelen kunnen beter vanaf de binnenkant worden gestoomd. Zwaarder textiel kan meerdere stoombeurten nodig hebben. Wees altijd voorzichtig. Om schade aan kleding te vermijden, houd een afstand van 4 cm tussen de stoomkop en het textiel. Wij raden u aan om voor ingebruikname of na een langdurige opslag van het apparaat de stoomstootfunctie eerst op een oude vod te testen.

## Plukselkussen

Draden, pluksel en haar kunnen eenvoudig worden verwijderd door langzaam met het plukselkussen tegen het kledingstuk omhoog en omlaag te gaan.

Het kussen kan worden gereinigd door in de andere richting op een oude vod omlaag en omhoog te gaan.

### NA GEBRUIK

Waarschuwing: Berg het apparaat pas op wanneer de stoomkop en het apparaat volledig zijn afgekoeld.

- Haal de stekker uit het stopcontact. Giet het resterende water in het waterreservoir weg en laat het strijkijzer op de steun afkoelen.

Nadat het apparaat is afgekoeld (minstens één uur), berg het op in de meegeleverde tas.

**Waarschuwing:** na het strijken, verwijder altijd de textielborstel en leeg het waterreservoir in een horizontale positie. Wacht één uur voordat u het apparaat opbergt.

NL

## ONDERHOUD EN REINIGING

**Voer deze procedure om de 6 maanden uit of zodra u merkt dat de stoomafgifteprestaties afnemen.**

Ontkalk uw product alleen met witte azijn. Het gebruik van andere chemische producten is verboden.

- Haal de stekker uit het stopcontact.
- Haal het reservoir af van de behuizing: Ontgrendel het en trek omhoog om te verwijderen.
- Ontkalk het apparaat met een koud mengsel van witte azijn en water.
  - Open de kap van het reservoir en vul het reservoir tot aan het maximum teken met 50% azijn en 50% water.
  - Sluit de kap, breng het reservoir opnieuw aan op het apparaat en zet het vast.
  - Steek de stekker in een stopcontact en draai de temperatuurregelaar naar de maximum stand.
  - Wacht totdat het lampje dooft en druk de stoomhendel herhaaldelijk in totdat het reservoir leeg is.

**Opmerking:** kalkdeeltjes kunnen uit de strijkzool komen, voer deze handeling dus boven een gootsteen uit en bescherm uzelf door het apparaat weg van u te houden.

- Spoel het apparaat met koud water.
  - Vul met koud water en leeg het waterreservoir door de stoomhendel herhaaldelijk in te drukken.
- Uw apparaat is nu klaar voor gebruik.

### Reiniging

- Wacht één uur totdat het apparaat volledig is afgekoeld.
- Maak het apparaat schoon met een vochtige doek.
- Maak het apparaat niet schoon met een reinigingsmiddel, zoals zeep of een detergent.

## IS ER EEN PROBLEEM

Probleem	Mogelijke oorzaken	Oplossing
Er is geen stoom.	<p>De stekker zit niet in het stopcontact. Het waterniveau is te laag.</p> <p>De stoomhendel is niet ingedrukt.</p> <p>U gebruikt het apparaat voor de eerste keer. Het waterreservoir is niet goed aangebracht.</p> <p>Het apparaat is onvoldoende warm. Het apparaat is verstopt door kalk.</p>	<p>Controleer of de stekker juist in het stopcontact zit. Verwijder het reservoir en vul het met water.</p> <p>Druk de stoomhendel gedurende enkele seconden meerdere keren in om stoom vrij te geven.</p> <p>Als het een nieuw apparaat betreft, druk de stoomhendel enkele keren in.</p> <p>Zorg dat het waterreservoir op de juiste plaats vastklikt (volledige vergrendeling). Steek de stekker in het stopcontact.</p> <p>Pas de temperatuurregelaar aan en wacht tot een stabiele temperatuur wordt bereikt. Voer een ontkalkingsprocedure uit.</p>
Het apparaat wordt niet warm.	De stekker zit niet in het stopcontact.	Laat uw apparaat voor gebruik circa 45 seconden opwarmen.
Water lekt of spettert.	<p>Het waterreservoir is niet goed aangebracht.</p> <p>Uw apparaat is onvoldoende warm.</p>	<p>Duw en zet uw waterreservoir stevig vast. Wacht 45 seconden zodat de stoomfunctie van het apparaat klaar is.</p> <p>Zorg dat de temperatuurregelaar op 3 stippen of meer is ingesteld.</p>
De stoom laat vlekken op het textiel achter.	U gebruikt water met additieven.	Voeg nooit additieven aan het waterreservoir toe.

### Bescherming van het milieu komt op de eerste plaats!



- ① Uw apparaat bevat waardevolle materialen die herwonnen of gerecycled kunnen worden.
- ➡ Breng het naar een lokaal inzamelpunt.

## ОПИСАНИЕ

1. Крышка резервуара для воды
2. Регулятор температуры
3. Съёмный резервуар для воды
4. Кнопка фиксации резервуара для воды
5. Индикатор температуры
6. Защита кабеля питания
7. Мерная емкость
8. Курок подачи пара
9. Подставка
10. Накладка для удаления ворса
11. Щетка для ткани

RU

## ПЕРЕД ИСПОЛЬЗОВАНИЕМ

Внимательно прочтите инструкцию по эксплуатации и важные правила техники безопасности.

- Удалите упаковку с устройства.
- Не подключайте устройство к электросети и не включайте его до завершения сборки.

При первом использовании устройства может появиться небольшое количество дыма, а также выброс мелких частиц. Это нормально и быстро пройдет. Работа устройства проверялась с помощью воды, которая могла остаться в резервуаре.

## Наполнение водой

**Предупреждение!** Никогда не используйте 100 % дистиллированную или деминерализованную воду, так как это может привести к выплескиванию и утечке.

- Данное устройство предназначено для использования с неочищенной водопроводной водой. Если вода очень жесткая (это можно узнать в водоснабжающей организации), можно смешивать водопроводную воду с купленной в магазине дистиллированной или деминерализованной водой в следующих пропорциях:
  - 50 % неочищенной водопроводной воды,
  - 50 % дистиллированной или деминерализованной воды.

**Важно!** В процессе испарения тепло концентрирует элементы, содержащиеся в воде.

Типы воды, указанные ниже, могут содержать органические отходы либо минеральные и химические элементы, которые могут вызвать разбрызгивание, образование коричневых пятен или преждевременный износ устройства: вода из сушилки для одежды, ароматизированная или смягченная вода, вода из холодильников, батарей отопления и кондиционеров, а также дождевая, кипяченая, фильтрованная или бутилированная вода. Дистиллированную или деминерализованную воду можно использовать только в соответствии с приведенными выше рекомендациями. Никогда не используйте никакие добавки в воде.

- Снимите резервуар для воды. Для этого нажмите кнопку фиксатора и поднимите резервуар (Рис. 1).
- Откройте крышку резервуара для воды.
- Наполните резервуар водой до отметки «Max» (Рис. 2) и плотно закройте. Убедитесь, что крышка правильно установлена на место (Рис. 3).
- Полностью размотайте кабель питания. Подключите устройство к электросети.

## ИСПОЛЬЗОВАНИЕ

В процессе использования, а также во время остывания или нагревания устройства не ставьте его на подошву. Ставьте устройство на подставку (Рис. 4В) на ровной термостойчивой поверхности, так как подошва сильно нагревается. По мере нагревания устройства его корпус становится теплым. Это нормально.

- После подключения устройства к электросети будет светиться индикатор температуры. Выберите с помощью регулятора температуры желаемое значение (Рис. 4а).
- Когда температура достигнет необходимого значения, индикатор погаснет. После этого можно начинать пользоваться устройством.
- Чтобы начать отпаривание, удерживайте устройство вертикально, направьте его от себя и нажмите кнопку подачи пара (Рис. 7).

Подошва утюга позволяет разгладить жесткие складки на одежде и при необходимости создать идеальные стрелки.

### 1. Начало работы

Когда устройство подключено к электросети, его подошва нагревается. Не прикасайтесь к щетке для ткани и не снимайте ее, пока подошва полностью не остынет.

- Подключите устройство к электросети и поместите его на подставку. Подождите примерно 45 секунд, чтобы устройство нагрелось до рабочей температуры. Индикатор температуры перестанет светиться.

### 2. Выбор температуры

С помощью регулятора температуры выберите режим, соответствующий типу ткани. Допустимая температура указана на этикетке одежды.

Ткань	Регулятор температуры
Синтетика Нейлон Полиэфир	• (низкая температура)
Шелк Шерсть	•• (средняя температура)
Хлопок Лен	••• (высокая температура)

Начните с низкой температуры (значение •) и постепенно повышайте ее до высокой (•••). Для деликатных тканей рекомендуется провести тест на невидимой части одежды (внутренний шов).

Подача пара возможна только при установке термостата на значение ••• и более.

Устройство очень горячее, никогда не пытайтесь удалять складки с одежды, если она надета на кого-либо (Рис. 9).

## Отпаривание одежды

Перед удалением или установкой насадки отключите устройство от электросети и дайте ему остыть в течение как минимум одного часа.

К устройству прилагается специальная насадка: щетка для ткани.

- Чтобы установить щетку, дождитесь, пока устройство полностью остынет, затем насадите ее спереди до щелчка (Рис. 6).
- Устройство можно использовать как с насадкой, так и без нее (Рис. 5–8).
- Повесьте мятую одежду на вешалку для вертикального отпаривания или положите на гладильную доску для горизонтальной глажки (Рис. 5 и 8).

Пар очень горячий, никогда не пытайтесь удалять складки с одежды, если она надета на кого-либо, всегда используйте вешалку для одежды (Рис. 9).

- Для отпаривания нажмите на курок подачи пара (Рис. 7).
- Пар в сочетании с щеткой позволяет аккуратно удалить складки.
- После завершения дайте одежде остыть на вешалке, прежде чем носить ее.

Советы. Следуйте рекомендациям по уходу за тканью, указанным на этикетках одежды. Чтобы не повредить ткань горячим паром, рекомендуется сначала проверить его воздействие в незаметном месте.

Не прикасайтесь паровой головкой к шелку и бархату. Некоторые изделия лучше отпаривать изнутри. Для плотных и тяжелых тканей может потребоваться повторное отпаривание. Всегда соблюдайте осторожность. Во избежание повреждения одежды сохраняйте между паровой головкой и тканью расстояние примерно 4 см. Перед первым использованием, а также после длительного хранения устройства рекомендуется проверить выброс пара на старой одежде.

## Накладка для удаления ворса

Нитки, ворс и волосы можно легко удалить с помощью накладки для удаления ворса. Для этого медленно проводите накладкой по одежде вверх и вниз.

Чтобы очистить накладку, проводите в обратном направлении вниз и вверх по куску старой ткани.

### ПОСЛЕ ИСПОЛЬЗОВАНИЯ

**Предупреждение.** Прежде чем поместить устройство на хранение, дождитесь, пока паровая головка и корпус полностью остынут.

- Отключите устройство от электросети. Вылейте оставшуюся воду из резервуара и оставьте устройство на подставке, чтобы оно остыло.

После того как устройство остынет (минимум один час) можно убрать его на хранение в прилагаемый чехол.

**Предупреждение.** После завершения работы с устройством обязательно отсоединяйте паровую щетку и опорожняйте резервуар для воды. Подождите один час, прежде чем поместить устройство на хранение.

## ОБСЛУЖИВАНИЕ И ЧИСТКА

Эту процедуру следует выполнять каждые 6 месяцев либо сразу после того, как производительность парообразования снизится.

Для очистки устройства от накипи используйте только белый уксус. Использование других химических средств строго запрещено.

- Отключите устройство от электросети.
- Снимите резервуар с корпуса. Для этого разблокируйте его и потяните вверх.
- Очистите устройство от накипи с помощью холодного раствора белого уксуса и воды.
  - Откройте резервуар для воды и наполните его до максимального уровня раствором из 50 % белого уксуса и 50 % воды.
  - Закройте резервуар, установите на место и зафиксируйте.
  - Подключите устройство к электросети и установите регулятор температуры на максимальное значение.
  - Дождитесь, пока погаснет индикатор, затем нажимайте на курок подачи пара, пока резервуар не опустеет.

Примечание. Из подошвы могут выходить частицы накипи, поэтому выполняйте процедуру очистки на воздухе и держите устройство подальше от себя.

- Промойте устройство холодной водой.
  - Наполните резервуар холодной водой и опустошите его несколькими нажатиями на курок, затем повторите.
- Теперь устройство готово к работе.

### Очистка

- Подождите один час, чтобы устройство полностью остыло.
- Очистите корпус устройства влажной тканью.
- Не используйте для очистки мыло и моющие средства.



## УСТРАНЕНИЕ НЕПОЛАДОК

Проблемы	Возможные причины	Решения
Нет пара.	<p>Устройство не подключено к электросети.</p> <p>Слишком низкий уровень воды.</p> <p>Не нажат курок подачи пара.</p> <p>Устройство используется впервые.</p> <p>Резервуар для воды не установлен на место.</p> <p>Устройство недостаточно горячее.</p> <p>Устройство засорено накипью.</p>	<p>Убедитесь, что устройство правильно подключено к электросети.</p> <p>Снимите резервуар и наполните его.</p> <p>Нажмите курок подачи пара и удерживайте его несколько секунд.</p> <p>При первом использовании нового устройства нажмите курок подачи пара несколько раз.</p> <p>Убедитесь, что резервуар для воды полностью установлен на место со щелчком.</p> <p>Подключите устройство к электросети.</p> <p>Установите температуру с помощью регулятора и дождитесь, пока устройство нагреется.</p> <p>Выполните процедуру очистки от накипи.</p>
Устройство не нагревается.	<p>Устройство не подключено к электросети.</p>	<p>Перед использованием дайте устройству нагреться в течение примерно 45 секунд.</p>
Выплескивание или утечка воды.	<p>Резервуар для воды не установлен на место.</p> <p>Устройство недостаточно горячее.</p>	<p>Правильно установите резервуар и зафиксируйте его.</p> <p>Подождите 45 секунд, чтобы устройство было готово к подаче пара.</p> <p>Убедитесь, что с помощью регулятора температуры выбрано 3 точки или более.</p>
Пар оставляет пятна на ткани.	<p>Используется вода с добавками.</p>	<p>Никогда не используйте никакие добавки в воде.</p>

RU

### Защита окружающей среды превыше всего!



① Данное устройство содержит материалы, пригодные для переработки и вторичного использования.

➔ Сдайте его в ближайший пункт сбора отходов.

## ОПИС ПРИЛАДУ

1. Кришка резервуара для води
2. Регулятор температури
3. Знімний резервуар для води
4. Кнопка блокування резервуара для води
5. Індикатор температури
6. Захист шнура
7. Мірний стакан
8. Кнопка подачі пари
9. Підставка для праски
10. Щітка для видалення ворсу
11. Щітка для тканин

## ПЕРЕД ВИКОРИСТАННЯМ

Уважно прочитайте інструкцію з експлуатації та інструкції з техніки безпеки.

- Видаліть пакувальний матеріал приладу.
- Не підключайте прилад до мережі й не вмикайте його до завершення процесу збирання.

Під час першого використання приладу може утворюватися невелика кількість диму і відбуватися викид дрібних частинок. Це нормальне явище, яке швидко зникне. Цей прилад перевірявся з використанням води, тому її залишки можуть перебувати в резервуарі для води.

## Заповнення водою

**Попередження!** Ніколи не використовуйте 100% дистильовану або демінералізовану воду, оскільки це може призвести до розбризкування або протікання.

- Прилад призначений для роботи з використанням необробленої водопровідної води. Якщо вода дуже жорстка (уточніть у свого комунального підприємства), можна змішувати водопровідну воду з купленою в магазині дистильованою або демінералізованою водою в таких пропорціях:
  - 50% необробленої водопровідної води.
  - 50% дистильованої або демінералізованої води.

**Важливо!** В процесі випаровування тепло концентрує елементи, що містяться у воді.

Типи води, перелічені нижче, можуть містити органічні відходи, мінеральні чи хімічні елементи, які можуть спричинити розбризкування, утворення кориневих плям або передчасний знос приладу: вода з сушарки, ароматизована або пом'якшена вода, вода з холодильників, батарей, кондиціонерів, дощова, кип'ячена, фільтрована або бутильована вода. Крім того, використовуйте дистильовану або демінералізовану воду тільки відповідно до рекомендацій вище. Ніколи не додавайте до води жодних додаткових речовин.

Відкрийте резервуар для води, натиснувши на кнопку блокування і піднявши резервуар для води (мал.1).

- Відкрийте кришку отвору для заливання води.
- Заповніть резервуар для води до позначки «Max» (мал.2) і надійно закрийте його. Переконайтеся, що кришку встановлено належним чином – мал.3.
- Повністю розмотайте шнур живлення. Підключіть прилад до електричної мережі.

## ВИКОРИСТАННЯ

Під час використання, нагрівання або охолодження приладу не ставте його на підшову. Установіть прилад на жаротривку підставку для праски (мал. 4В), оскільки підшовка буде гарячою. Під час нагрівання приладу корпус стає теплим. Це нормально.

- Коли прилад підключено до мережі, індикатор температури світиться. Встановіть регулятор температури в потрібне положення – мал. 4а.
- Коли індикатор згасне, ви можете почати використання, оскільки прилад досяг потрібної температури.
- Для початку відпарювання натисніть кнопку подачі пари, повернувши прилад від себе і тримаючи його у вертикальному положенні – мал. 7.

Підшовка приладу буде розгладжувати жорсткі складки на одязі та притискати гострі складки.

### 1. Початок роботи

Коли прилад підключено до мережі, підшовка нагрівається.  
Не торкайтеся поверхні щітки для тканин, доки вона не охолоне.

- Увімкніть прилад у мережу, помістіть його на підставку й зачекайте близько 45 секунд, щоб досягти потрібної температури перед використанням. Індикатор температури згасне.

### 2. Вибір температури

Налаштуйте регулятор температури залежно від типу тканини для прасування. Перевірте відповідні позначки на етикетці вашого одягу.

Тканина	Регулятор температури
Синтетика Нейлон Поліестер	• (Низька температура)
Шовк Вовна	•• (Середня температура)
Бавовна Льон	••• (Висока температура)

Почніть із низької температури • та поступово підвищуйте температуру до високої ••• Для делікатних тканин рекомендується перевіряти на невидимій ділянці одягу (внутрішній шов). Пара може вироблятися тільки за умови вибору температури ••• або вищої.

Прилад дуже гарячий: не намагайтеся розгладити складки одягу на собі. (Мал. 9)

## Відпарювання одягу

Перед зняттям або встановленням аксесуара відключіть прилад від мережі й дайте йому охолонути протягом принаймні однієї години.

Прилад оснащено щіткою для тканин.

- Для встановлення аксесуара прилад має бути холодним. Проштовхніть аксесуар вперед, доки він не зафіксується в наленому положенні. (Мал. 6)
- Ви можете використовувати прилад з аксесуаром або без нього. (Мал. 5–8)
- Повісьте зім'ятий одяг на вішак для вертикального відпарювання або покладіть на прасувальну дошку для горизонтального прасування. (мал. 5 і 8).

Пара дуже гаряча, тому категорично заборонено прасувати одяг безпосередньо на людях – слід завжди вішати його на вішак. (Мал. 9)

- Для подачі пари натисніть на кнопку подачі пари. – мал.7.
- Використання пари та щітки для тканин ефективно видаляє складки.
- Після застосування дайте одягу охолонути на вішаку, перш ніж одягати його.

Поради: Перевірте рекомендації на етикетці одягу. Рекомендуємо перевіряти тканини в невидимому місці, щоб не пошкодити їх гарячою парою.

Не торкайтеся шовку або оксамиту паровою головкою. Деякі речі краще відпарювати з вивороту. Для більш щільних тканин може знадобитися повторне відпарювання. Завжди будьте обережні. Щоб уникнути пошкодження одягу, підтримуйте відстань приблизно 4 см між паровою головкою та тканиною. Рекомендуємо перед першим використанням або після зберігання протягом тривалого часу перевірити подачу пари на старому одязі.

## Щітка для видалення ворсу

Нитки, ворс і волосся легко можна видалити за допомогою щітки для видалення ворсу, провівши щіткою повільно вгору і вниз.

Щітку можна очистити, провівши нею в протилежному напрямку вниз і вгору по старій тканині.

### ПІСЛЯ ВИКОРИСТАННЯ

Передження. Ніколи не прибирайте прилад на зберігання, доки парова головка і сам прилад не охолонуть повністю.

- Вийміть вилку з розетки. Злийте залишки води з резервуара та залиште прилад на підставці для праски до охолодження.
- Коли прилад охолоне (мінімум через годину), його можна скласти в сумку, що входить у комплект.

Передження: ніколи не забувайте відключати щітку для тканин від мережі та зливайте воду в горизонтальному положенні після прасування. Зачекайте протягом години, перш ніж прибрати її на зберігання.

## ОЧИЩЕННЯ ТА ОБСЛУГОВУВАННЯ

Цю операцію слід виконувати раз на півроку й кожного разу, коли ви відчуваєте, що ефективність роботи приладу (вихід пари) падає.

Використовуйте лише білий оцет для очищення виробу від накипу. Використовувати всі інші хімічні засоби суворо заборонено.

- Вийміть вилку з розетки.
- Від'єднайте резервуар від корпусу: розблокуйте його й потягніть вгору, щоб зняти.
- Видаліть накип за допомогою холодного розчину оцту та води.
  - Відкрийте кришку резервуара, а потім заповніть його 50% оцту і 50% води до максимального рівня.
  - Закрийте кришку резервуара, а потім установіть його на прилад, закріпіть його.
  - Підключіть прилад до мережі, встановіть регулятор температури в максимальне положення.
  - Зачекайте, доки індикатор згасне, потім натискайте на кнопку подачі пари, доки резервуар не спорожніє.

Примітка: деякі частинки накипу можуть виходити через підшову, виконуйте цю операцію в повітрі над раковиною й остерігайтесь викидів, розмістивши прилад подалі від себе.

- Промийте прилад холодною водою.
  - Заповніть холодною водою, спорожніть резервуар для води, кілька разів натисніть на кнопку подачі пари і повторіть.
- Тепер прилад знову готовий до використання.

### Очищення

- Зачекайте годину до повного охолодження.
- Протріть корпус вологою тканиною.
- Не використовуйте засоби для чищення, такі як мило та мийні засоби.

## УСУНЕННЯ НЕСПРАВНОСТЕЙ

Несправність	Можливі причини	Вирішення
Немає пари.	<p>Відпарювач не підключено до електромережі.</p> <p>Рівень води занижений.</p> <p>Кнопку подачі пари не натиснуто.</p> <p>Ви використовуєте прилад уперше.</p> <p>Не встановлено резервуар для води.</p> <p>Прилад недостатньо гарячий.</p> <p>У приладі утворився накип.</p>	<p>Перевірте, чи правильно прилад підключено до електромережі.</p> <p>Зніміть резервуар і наповніть його водою.</p> <p>Послідовно натискайте на кнопку подачі пари протягом декількох секунд, щоб почати відпарювання.</p> <p>Якщо прилад новий, натисніть кнопку подачі пари кілька разів.</p> <p>Установивши резервуар для води на місце, переконайтеся, що він добре закріплений.</p> <p>Підключіть прилад до електричної мережі.</p> <p>Налаштуйте регулятор температури і почекайте досягнення необхідної температури.</p> <p>Виконайте процедуру видалення накипу.</p>
Прилад не нагрівається.	Він не підключений до електромережі.	Зачекайте, доки прилад нагріється протягом приблизно 45 секунд, перш ніж використовувати його.
Протікання або розбризкування води.	<p>Не встановлено резервуар для води.</p> <p>Прилад недостатньо гарячий.</p>	<p>Натисніть і повністю зафіксуйте резервуар для води.</p> <p>Зачекайте 45 секунд, доки прилад буде готовий до відпарювання.</p> <p>Переконайтеся, що регулятор температури встановлено в положення 3 точок або більше.</p>
Пара залишає плями на тканині.	Ви використовуєте воду з домішками.	Ніколи не додавайте жодних додаткових речовин у резервуар із водою.

### Захист довкілля понад усе!



- ① Ваш прилад містить цінні матеріали, що підлягають утилізації чи вторинній переробці.
- ➔ Віднесіть його до місцевого пункту збору відходів.

## OPIS

1. Pokrywa zbiornika na wodę
2. Regulacja temperatury
3. Wyjmowany zbiornik na wodę
4. Przycisk blokowania zbiornika na wodę
5. Kontrolka gotowości temperatury
6. Ochrona przewodu
7. Zlewka
8. Spust wyrzutu pary
9. Podstawa do żelazka
10. Włókniana podkładka
11. Akcesoria szczotka do tkanin

## PRZED PRZYSTĄPIENIEM DO UŻYTKOWANIA

Przeczytaj uważnie instrukcje obsługi oraz ważne gwarancje.

- Usunąć opakowania z urządzenia.
- Nie podłączaj ani nie włączaj dopóki całość nie jest złożona.

Podczas pierwszego stosowania można zauważyć niewielką ilość dymu i wystąpienie cząstek. To zjawisko szybko zniknie. Produkt jest testowany z wodą, w pojemniku na wodę mogą więc pozostać śladowe ilości wody.

### Napełnianie wodą

**Ostrzeżenie! Nigdy nie używać 100% destylowanej lub demineralizowanej wody, gdyż może to spowodować wycieki z urządzenia.**

- Twoje urządzenie jest przeznaczone do działania z nieoczyszczoną wodą kranową. Jeśli woda jest bardzo twarda (skontaktuj się z miejscowym zakładem wodociągowym), można ją wymieszać z zakupioną w sklepie destylowaną lub demineralizowaną wodą w

następujących proporcjach:

- 50% nieoczyszczonej wody z kranu,
- 50% destylowanej lub demineralizowanej wody.

**Ważne: Ciepło koncentruje elementy zawarte w wodzie podczas odparowywania.**

Rodzaje wody wliczone poniżej mogą zawierać odpady organiczne, mineralne lub chemiczne elementy, które mogą spowodować wycieki lub powstanie brązowych plam lub przedwczesne zużycie urządzenia: woda z suszarek na ubrania, perfumowana lub zmiękczonej woda, woda z lodówek, baterii, klimatyzacji, woda deszczowa, przegotowana, filtrowana lub w butelkach. Używaj destylowanej lub demineralizowanej wody tylko zgodnie z powyższymi zaleceniami. Nigdy nie używaj dodatków do wody.

- Otwórz pojemnik na wodę popychając przycisk blokady i podnosząc pojemnik (Rys.1).
- Otwórz przykrywkę dopływu wody.
- Napełnij pojemnik wodą do oznaczenia Max Rys.2 i zamknij. Upewnij się, że pokrywka jest poprawnie ustawiona w miejscu - Rys.3.
- Całkowicie rozwiń przewód zasilający. Podłączyc urządzenie.

# UŻYTKOWANIE

Podczas używania lub nagrzewania lub stygnięcia urządzenia, nie ustawiaj urządzenia na stopie. Umieść urządzenie na podstawce (0Rys. 4B), na płaskiej, odpornej na wysokie temperatury powierzchni, gdyż stopa jest gorąca. Podczas nagrzewania urządzenia, obudowa rozgrzewa się. Jest to normalne zjawisko.

- Po podłączeniu urządzenia włączy się kontrolka świetlna temperatury. Ustaw pokrętko regulacji termostatu na żądane ustawienie - Rys.4a.
- Gdy kontrolka zgaśnie możesz zacząć używać urządzenie, gdyż osiągnęło ono właściwą temperaturę.
- Aby rozpocząć prasowanie parą, wciśnij przycisk parowy z urządzeniem skierowanym do przodu trzymając ją w pozycji pionowej - Rys.7.

Stopa urządzenia wygładzi zagniecenia z ubrań i wyprasuje ubrania w kant i plisy.

## 1. Włączanie

Gdy urządzenie jest podłączone do sieci, stopa się nagrzewa.  
Nie dotykaj ani nie wyjmuj szczotki do tkanin, jeśli stopa nie ostygła.

- Podłącz urządzenie do sieci, ustaw na podstawkę i odczekaj około 45 sekund, by osiągnęło odpowiednią temperaturę przed użyciem. Kontrolka temperatury gaśnie.

## 2. Wybór temperatury

Ustaw pokrętko regulacji temperatury stosownie do rodzaju tkaniny, którą chcesz prasować. Sprawdź metkę na ubraniu dla właściwego ustawienia.

Tkanina	Regulator temperatury
Syntetyk Nylon Poliester	• (Niska temperatura)
Satyna wełna	•• (Średnia temperatura)
Bawełna Len	••• (Wysoka temperatura)

Rozpocznij przy niskiej temperaturze • i stopniowo przejdź do wysokiej temperatury •••. Do prasowania delikatnych tkanin zalecamy wykonanie testu na niewidocznej części ubrania (wewnętrzny szew). Para może być wytworzona tylko, gdy termostat jest ustawiony na ••• lub więcej.

Urządzenie jest bardzo gorące: nie próbuj usuwać zagnieceń z nałożonego na siebie ubrania. (rys. 9)



## Prasowanie ubrań parą

Przed zdjęciem lub założeniem akcesoria, odłącz urządzenie z sieci i odczekaj minimum godzinę aż ostygnie.

Urządzenie jest wyposażone w szczotkę do tkanin.

- Aby włożyć akcesorium, należy odczekać aż urządzenie ostygnie. Wsunąć je aż zablokuje się w miejscu. (Rys. 6)
- Możesz używać urządzenie z akcesoriami lub bez nich. (Rys. 5 do 8)
- Zawieś pogniecione ubranie na wieszaku do prasowania parą w pionie lub na desce do prasowania do prasowania w poziomie. (Rys. 5 i 8).

Para jest bardzo gorąca: nie próbuj usuwać zagnieceń z nałożonego na siebie ubrania, zawsze wieszaj ubrania na wieszaku. (rys. 9)

- Aby uzyskać parę wcisnąć spust pary. - rys.7.
- Połączenie pary i szczotki do ubrań pozwoli na delikatne usunięcie zagnieceń.
- Po użyciu odczekaj aż ubranie ostygnie na wieszaku przed włożeniem.

Wskazówki: Sprawdzaj metki ubrań. Zalecamy testowanie tkanin w niewidocznych miejscach, by upewnić się, że tkanina nie będzie uszkodzona przez gorącą parę.

Nie dotykaj jedwabiu ani welwetu głowicą pary. Niektóre artykuły należy prasować parą wewnątrz. Cięższe tkaniny mogą wymagać kilkukrotnego prasowania parą. Zawsze zachowaj ostrożność. Aby nie uszkodzić ubrań, zachować odległość ok. 3,8 cm między głowicą parową a tkaniną. Przed użyciem urządzenia po raz pierwszy lub po dłuższym przechowywaniu zalecamy przetestowanie wyrzuty pary na starym ubraniu.

## Włókniana podkładka

Kurz, włókna i włosy można łatwo usunąć podkładką włóknianą szczotkując powoli ubranie z góry na dół.

Podkładkę można wyczyścić szczotkując w odwrotnym kierunku z dołu w górę na kawałku starego ubrania.

### PO UŻYCIU

Ostrzeżenie: Przechowuj urządzenie po całkowitym ostygnięciu głowicy parowej i samego urządzenia.

- Odłącz urządzenie od zasilania. Opróżnij wodę pozostałą w pojemniku i odstaw urządzenie do ostygnięcia na podstawce.

Gdy urządzenie ostygnie (co najmniej godzina), należy je przechowywać w załączonej torbie.

Ostrzeżenie: nie zapomnij odłączyć szczotkę parową z sieci i opróżnić wody w pozycji poziomej po zakończeniu prasowania. Odczekaj godzinę przed przechowywaniem.

## KONSERWACJA I CZYSZCZENIE

**Kamień należy usuwać co pół roku lub kiedy tylko zauważysz, że pogarsza się wytwarzanie pary.**

Używaj tylko białego octu do usuwania kamienia z urządzenia. Zabrania się używania wszelkich innych produktów chemicznych.

- Odłącz urządzenie od zasilania.
- Oddziel pojemnik i obudowę: Odblokuj i wyciągnij.
- Usuń kamień używając zimnej mieszanki białego octu i wody.
  - Otwórz nasadkę pojemnika, napełnij go pół na pół octem i wodą do maksymalnego poziomu.
  - Włóż nasadkę pojemnika, ustaw pojemnik na urządzeniu i zablokuj.
  - Podłącz urządzenie, ustaw pokrętkę temperatury na maksymalną temperaturę.
  - Odczekaj, aż kontrolka zgaśnie, naciśnij spust aż pojemnik się opróżni.

**Uwaga:** Niektóre cząsteczki mogą wydostać się ze stopy, wykonaj tę czynność w umywalce i zabezpiecz się przed szczątkami ustawiając urządzenie z dala od siebie.

- Oplucz urządzenie zimną wodą.
  - Napełnij zimną wodą, opróżnij pojemnik na wodę naciskając kilkakrotnie spust i powtórz czynność.
- Urządzenie jest gotowe do użycia.

### Czyszczenie

- Odczekaj godzinę do całkowitego ochłodzenia.
- Urządzenie należy czyścić wilgotną ściereczką.
- Nie używać żadnych produktów czyszczących, takich jak mydło lub detergenty.

## ROZWIĄZYWANIE PROBLEMÓW

Problemy	Możliwe przyczyny	Rozwiązania
Brak pary.	<p>Prasowacz parowy nie jest podłączony do prądu.</p> <p>Zbyt niski poziom wody.</p> <p>Spust przycisku pary nie został załany.</p> <p>Używasz urządzenia po raz pierwszy.</p> <p>Pojemnik na wodę nie jest ustawiony na miejscu.</p> <p>Urządzenie nie jest rozgrzane wystarczająco.</p> <p>Urządzenie jest zablokowane przez kamień..</p>	<p>Sprawdź, czy urządzenie jest właściwie podłączone do sieci.</p> <p>Wymij pojemnik i opróżnij go.</p> <p>Wciśnij spust przycisku pary bez przerwy przez kilka sekund, by rozpocząć prasowanie parą.</p> <p>Jeśli urządzenie jest nowe, wciśnij spust przycisku pary kilkakrotnie.</p> <p>Upewnij się, że pojemnik zablokuje się w miejscu po ustawieniu (całkowita blokada).</p> <p>Podłączyć urządzenie.</p> <p>Ustaw pokrętko temperatury i odczekaj, aż temperatura się ustabilizuje.</p> <p>Zastosuj „procedurę usuwania kamienia”.</p>
Urządzenie nie grzeje.	<p>Wtyczka nie jest włożona do kontaktu.</p>	<p>Odczekaj, aż urządzenie nagrzej się przez około 45 sekund przed używaniem.</p>
Woda wycieka lub wypryskuje.	<p>Pojemnik na wodę nie jest ustawiony na miejscu.</p> <p>Urządzenie nie jest rozgrzane wystarczająco.</p>	<p>Popchnij i całkowicie zablokuj pojemnik na wodę.</p> <p>Odczekaj 45 sekund, by urządzenie było gotowe do prasowania parą.</p> <p>Upewnij się, że pokrętko temperatury znajduje się na 3 kropkach lub więcej.</p>
Para pozostawia plamy na tkaninie.	<p>Używasz wody z dodatkami.</p>	<p>Nigdy nie dodawaj żadnych dodatków do wody.</p>

### Przed wszystkim ochrona środowiska!



① Urządzenie zawiera wartościowe materiały, które można odzyskać lub poddać recyklingowi.

➡ Zostaw więc swoje stare urządzenie w miejscowym punkcie zbiórki odpadów.

## ОПИСАНИЕ

1. Капак на резервоара за вода
2. Контрол на температурата
3. Подвижен резервоар за вода
4. Бутон за отключване на водния резервоар
5. Лампа за готовност на температурата
6. Протектор за кабела
7. Чашка за наливане на вода
8. Спусък за ударна пара
9. Поставка за ютията
10. Гъбичка за фини отпадъци
11. Принадлежност четка за тъкани

## ПРЕДИ УПОТРЕБА

Моля, прочетете внимателно инструкциите за употреба и важните предупреждения за безопасност.

- Отстранете опаковката от уреда.
- Не включвайте в контакта или самия уред, докато не е готово сглобяването.

Нормално е при първата употреба на уреда да излязат малки количества дим и частици. Това бързо ще изчезне. Продуктът е тестван с вода, възможно е в резервоара да е останало малко количество вода.

## Пълнене с вода

**Предупреждение!** Никога не използвайте 100% дестилирана или деминерализирана вода, тъй като това може да доведе до изхвърляне или теч на вода.

- Вашият уред е предназначен да работи с чешмяна вода без допълнителна обработка. Ако водата е много твърда (проверете в местното водоснабдително дружество), може да смесите чешмяна вода със закупена от търговската мрежа дестилирана вода или деминерализирана вода в следните пропорции:
  - 50% чешмяна вода без допълнителна обработка,
  - 50% дестилирана или деминерализирана вода.

**Важно:** Топлината концентрира елементите, съдържащи се във водата, по време на изпаряване.

Изброените по-долу видове вода могат да съдържат органични отпадъци, минерали или химически елементи, които да причинят изхвърляне на вода, кафяви петна или преждевременно износване на уреда: вода от сушилни за дрехи, ароматизирана или омекотена вода, вода от хладилници, акумулатори, климатизи, дъждовна вода, преварена вода, филтрирана или бутилирана вода. Използвайте дестилирана или деминерализирана вода само съгласно препоръките по-горе. Никога не използвайте добавки във водата.

- Отворете резервоара за вода, като натиснете бутона за заключване и повдигнете резервоара за вода (Фиг. 1).
- Отворете капака на входа за вода.
- Напълнете резервоара с вода догоре, до обозначението „Мах“ Фиг. 2 и го затворете плътно. Уверете се, че капакът е правилно поставен на място - Фиг. 3.
- Развийте докрай захранващия кабел. Включете щепсела на уреда в контакта.

## УПОТРЕБА

По време на употреба или докато устройството загрява, не поставяйте уреда върху работната плоча. Поставете продукта върху поставката за ютия (Фиг. 4B) на топлоустойчива равна повърхност, тъй като работната плоча може да е гореща. Когато уредът се нагрива, корпусът става топъл. Това е нормално.

- След като уредът е включен, лампата за готовност на температурата светва. Поставете контролния диск на термостата на желаната настройка - Фиг. 4а.
- След като светлината изгасне, можете да започнете да използвате уреда, тъй като е достигната подходящата температура.
- За да започнете гладене с пара, натиснете бутона за пара, като уредът не трябва да е насочен към Вас. Дръжте уреда във вертикална позиция - Фиг. 7.

Плочата на уреда ще изглади упоритите гънки по дрехите и ще направи отчетливи гънки и плисета.

### 1. Започване

Когато уредът е включен в контакта, работната плоча се нагрива. Не докосвайте или отстранявайте четката за тъкани преди да сте изчакали работната плоча да се охлади.

- Включете уреда в захранващата мрежа, поставете го на поставката за ютия и изчакайте около 45 секунди за достигане на пълната температура преди употреба. Лампата за температура ще изгасне.

### 2. Избор на температура

Настройте контролния диск за температура в зависимост от типа на тъканите, които ще гладите. Проверете фабричния етикет на дрехата, за да изберете правилната настройка.

Тъкани	регулатор на температура
Синтетични найлонови полиестерни	• (ниска температура)
Копринени вълнени	•• (средна температура)
памучни ленени	••• (висока температура)

Започнете при ниска температура • и постепенно увеличавайте към по-висока •••. За деликатни тъкани препоръчваме да направите тест на част от облеклото, която не се вижда (вътрешен шев). Пара може да се произведе само когато термостатът е при настройка ••• или по-висока.

Тъй като уредът е много горещ: никога не опитвайте да изглаждате гънки от дрехи, носени от човек. (Фиг. 9)

## Гладене на дрехи с пара

Преди отстраняване или прикачане на аксесоара изключете уреда от контакта и го оставете да се охлади поне за един час.

Уредът е оборудван с принадлежност четка за тъкани.

- За да поставите принадлежността, уредът трябва да е студен. Плъзнете принадлежността на мястото на мястото ѝ, докато щракне. (Фиг. 6.)
- Можете да използвате уреда със или без принадлежността. (Фиг. 5 до 8)
- Окачете намачканите дрехи на закачалка за вертикално гладене с пара или на дъска за гладене за хоризонтално гладене. (Фиг. 5 и 8).

Тъй като парата е много гореща: никога не опитвайте да изглаждате гънки от дрехи, носени от човек, винаги окачвайте дрехите на закачалка. (Фиг. 9)

- За пара натиснете спусъка на парата. - Фиг. 7.
- Комбинацията от пара и четка за тъкани нежно ще отстрани всички гънки.
- След употреба оставете дрехите да се охладят на закачалката преди да ги облечете.

Съвети: Проверете етикета на тъканите за препоръки. Препоръчваме да тествате тъканта в част, която нормално не се вижда, за да сте сигурни, че тъканите няма да се повредят от горещата пара.

Не докосвайте коприна или кадифе с парната глава. Някои артикули може да се гладят с пара по-добре от вътрешната страна. Тежките тъкани може да изискват повтарящо се гладене с пара. По всяко време бъдете изключително внимателни. За да избегнете повреда на тъканите, поддържайте разстояние от поне 1,5 инча (прибл. 4 см) между парната глава и тъканите. Препоръчваме преди първата употреба, или след като уредът е съхраняван за по-дълъг период от време, да пуснете ударна пара върху стари дрехи.

## Гъбичка за фини отпадъци

Конци, мъх и косми лесно могат да се отстранят с гъбичката за фини отпадъци, като бавно се изчеткат дрехите нагоре и надолу.

Гъбичката може да се почисти като се изчетка в противоположна посока нагоре и надолу върху парче стар плат.

### СЛЕД УПОТРЕБА

Предупреждение: Никога не прибирайте уреда, докато парната глава и основния модул не се охладят напълно.

- Извадете щепсела на уреда. Изпразнете водата, останала в резервоара, и оставете уреда на поставката за ютия да се охлади.

След като уредът се охлади (поне един час), може да се съхранява в предоставената торбичка.

**Предупреждение:** никога не забравяйте да изключите парната четка и да изпразните водата в хоризонтално положение след гладене. Изчакайте час преди да приберете уреда.

## ПОДДРЪЖКА И ПОЧИСТВАНЕ

**Този процес трябва да се извършва на всеки 6 месеца или щом усетите, че ефективността на изходната пара намалява.**

Използвайте само бял оцет за отстраняване на котлен камък от продукта. Всякакви други химически продукти са строго забранени.

BG

- Извадете щепсела на уреда.
- Отделете резервоара от корпуса: Отключете го и го издърпайте, за да го извадите.
- Почистете котления камък от уреда със студен разтвор от бял оцет и вода.
  - Отворете капака на резервоара, след това налейте 50% оцет и 50% вода до максималното ниво.
  - Затворете капака на резервоара, след това поставете резервоара на уреда и го заключете.
  - Включете уреда в електрическата мрежа, настройте кръглия бутон на термостата на максимална температура.
  - Изчакайте лампата да се изключи, след това натиснете спусъка до изпразване на резервоара.

**Бележка:** тъй като частици от котления камък може да излязат от работната плоча, извършете тази операция на открито над мивка и се защитете от остатъци, като държите уреда далеч от себе си.

- Изплакнете уреда със студена вода.
  - Напълнете със студена вода, изпразнете резервоара за вода, като натиснете спусъка няколко пъти и повторете.
- Сега уредът Ви е готов за употреба.

### Почистване

- Изчакайте един час уредът да се охлади
- Почистете основния модул с влажна кърпа.
- Не използвайте почистващи продукти като сапун или почистващи препарати.

## ИМА ПРОБЛЕМ?

Проблеми	Възможни причини	Решения
Няма пара.	<p>Парният уред не е включен в електрическата мрежа.</p> <p>Нивото на водата е твърде ниско.</p> <p>Спусъкът на бутона за пара не е подготвен.</p> <p>Използвате уреда за пръв път.</p> <p>Резервоарът за вода не е на мястото си.</p> <p>Уредът не е достатъчно горещ.</p> <p>Уредът е задръстен с варовик.</p>	<p>Проверете дали уредът е включен правилно в контакта.</p> <p>Свалете резервоара и го напълнете.</p> <p>Натиснете последователно спусъка на бутона за пара за няколко секунди, за да започне да се подава пара.</p> <p>Когато уредът е нов, натиснете спусъка на бутона за пара няколко пъти.</p> <p>Уверете се, че резервоарът за вода е щракнал, когато го поставяте на мястото му (пълно заключване).</p> <p>Включете щепсела на уреда в контакта.</p> <p>Регулирайте диска за температурата и изчакайте температурата да се стабилизира.</p> <p>Приложете „Процедура за отстраняване на котлен камък“.</p>
Уредът не загрева.	Не е включен в контакта.	Оставете уреда да се нагрее за около 45 секунди преди употреба.
Тече или се изхвърля вода.	<p>Резервоарът за вода не е на мястото си.</p> <p>Уредът не е достатъчно горещ.</p>	<p>Натиснете и фиксирайте напълно резервоара за вода.</p> <p>Изчакайте 45 секунди, така че уредът да е готов за гладене на пара.</p> <p>Уверете се, че дискът за температурата е на 3 точки или повече.</p>
Парата оставя петна по тъканите.	Използвайте вода с добавки.	Никога не слагайте добавъчни продукти в резервоара за вода.

### Защитата на околната среда е преди всичко!



- ① Вашият уред съдържа ценни материали, които могат да се извлекат или рециклират.
- ➔ Оставете го в местен пункт за събиране на полезни отпадъци.



## DESCRIERE

1. Capac rezervor de apă
2. Selector de temperatură
3. Rezervor de apă detașabil
4. Buton de blocare a rezervorului de apă
5. Indicator luminos de temperatură
6. Protector cablu
7. Pahar pentru alimentare
8. Declanșator de abur
9. Suport pentru fierul de călcat
10. Perie pentru scame
11. Perie pentru țesături groase

## ÎNAINTE DE UTILIZARE

Vă rugăm citiți cu atenție instrucțiunile de utilizare și măsurile importante privind siguranța.

- Îndepărtați orice ambalaj de pe aparat.
- Nu conectați aparatul la priză și nu-l porniți dacă asamblarea nu este completă.

La prima utilizare a aparatului, este normal să fie eliberată o cantitate mică de fum și de particule. Acestea vor dispărea rapid. Acest produs este testat cu apă, este posibil ca o cantitate reziduală de apă să rămână în rezervorul de apă.

## Umplerea rezervorului cu apă

**Avertisment!** Nu utilizați niciodată apă distilată sau demineralizată 100% deoarece acest lucru poate face ca aparatul să împrăștie apă sau să prezinte scurgeri.

- Aparatul dumneavoastră a fost proiectat pentru a utiliza apă netratată de la robinet. Dacă apa dumneavoastră este foarte dură (verificați acest lucru cu furnizorul dumneavoastră de apă), puteți să amestecați apa de la robinet cu apă distilată sau demineralizată cumpărată din magazin, în următoarele proporții:
  - 50% apă netratată de la robinet,
  - 50% apă distilată sau demineralizată.

**Important:** Căldura concentrează elementele prezente în apă pe durata evaporării.

Tipurile de apă menționate mai jos pot conține deșeuri organice, elemente minerale sau chimice care pot cauza împrășcarea, pătarea sau uzarea prematură a aparatului: apa din uscătoarele electrice de rufe, apa parfumată sau care conține balsam de rufe, apa de la frigider, baterii, aparate de aer condiționat, apa de ploaie, apa fiartă, filtrată sau apă îmbuteliată. De asemenea, nu utilizați apă distilată sau demineralizată decât în condițiile prezentate mai sus. Nu adăugați niciodată aditivi în rezervorul de apă.

- Desfaceți rezervorul de apă împingând butonul de blocare și ridicând rezervorul de apă (Fig.1).
- Desfaceți capacul pentru alimentare cu apă.
- Umpleți rezervorul de apă până la marcajul Max fig.2 și închideți-l bine. Capacul trebuie să fie bine pus la loc - fig.3.
- Derulați complet cablul de alimentare. Introduceți ștecherul aparatului în priză.

## UTILIZAREA

În timpul utilizării sau în timp ce aparatul se încălzește ori se răcește, nu îl amplasați pe talpă. Apasați-l pe suportul dedicat (- fig. 4B), pe o suprafață termorezistentă, dreaptă, deoarece talpa acestuia va fi foarte fierbinte. Pe măsură ce aparatul se încălzește, carcasa va deveni caldă. Acest lucru este normal.

- După introducerea ștecherului în priză, indicatorul luminos al temperaturii se va aprinde. Poziționați roțița selectorului pe setarea dorită - fig.4a.
  - După stingerea indicatorului luminos, puteți începe să utilizați aparatul deoarece acesta a atins temperatura dorită.
  - Pentru a călca cu abur, apăsați butonul pentru abur cu aparatul îndreptat în direcția opusă dumneavoastră, ținându-l în poziție verticală - fig.7.
- Talpa aparatului va îndrepta cutele persistente de pe haine și va defini pliurile.

### 1. Pornirea

Când aparatul este conectat la priză, talpa se încălzește. Nu atingeți sau detașați peria pentru țesături groase fără a permite în prealabil răcirea tălpii.

- Introduceți ștecherul aparatului în priză, amplasați fierul de călcat pe suport și așteptați aproximativ 45 de secunde pentru ca acesta să atingă temperatura maximă înainte de a-l utiliza. Indicatorul luminos de temperatură se va stinge.

### 2. Selectarea temperaturii

Setați selectorul de temperatură în funcție de tipul de material pe care doriți să-l călcați. Verificați eticheta privind informațiile materialului din care este fabricat articolul dumneavoastră de îmbrăcăminte pentru a alege setarea adecvată.

Material	Selector de temperatură
Materiale sintetice nailon poliester	• (temperatură joasă)
Mătase lână	•• (temperatură medie)
bumbac în	••• (temperatură ridicată)

Începeți cu o temperatură scăzută • și creșteți treptat temperatura •••. Pentru materialele delicate, vă recomandăm să efectuați mai întâi un test pe partea care nu este vizibilă a articolului (cusăturile interioare). Aburul nu este produs decât atunci când termostatul este aliniat cu marcajul ••• sau poziționat pe o setare mai înaltă.

Datorită temperaturii foarte ridicate a aparatului: nu încercați niciodată să îndepărtați cutele de pe un articol vestimentar în timp ce acesta este purtat. (fig. 9)

## Călcarea cu abur a hainelor

Înainte de a scoate sau de a monta accesoriul, deconectați aparatul și lăsați-l să se răcească timp de minim o oră.

Aparatul este echipat cu o perie pentru țesături groase.

- Pentru a instala accesoriul, aparatul trebuie să fie rece. Glisați-l înainte până la blocarea acestuia în poziție. (Fig.6)
- Puteți utiliza aparatul cu sau fără accesoriu. (Fig.5 - 8)
- Agățați articolul vestimentar necălcăt pe un umerăș pentru călcarea sa pe verticală, sau amplasați-l pe o masă de călcat pentru călcare orizontală. (Fig. 5 & 8).

Datorită temperaturii foarte ridicate a aburului: nu încercați niciodată să îndepărtați cutele de pe un articol vestimentar în timp ce acesta este purtat, întotdeauna agățați hainele pe un umerăș. (fig. 9)

- Pentru producerea aburului, apăsați declanșatorul de abur. - fig.7.
- Combinația dintre abur și perie va îndepărta cu delicatețe cutele.
- După utilizare, lăsați articolul de îmbrăcăminte să se răcească pe umerăș înainte de a-l îmbrăca.

Recomandări: Verificați eticheta articolului vestimentar pentru recomandări. Vă recomandăm să testați materialul într-o porțiune care nu este vizibilă pentru a vă asigura că nu riscă să fie deteriorat de aburul fierbinte.

Nu atingeți mătasea sau catifeaua cu abur. Anumite articole pot fi călcate cu abur mai bine pe dos. Materialele mai grele pot necesita o cantitate mai mare de abur. Aveți grijă în permanență. Pentru a evita distrugerea țesăturilor, mențineți o distanță de 3,8cm între talpa fierului și materiale. Vă recomandăm ca înaintea primei utilizări sau după ce aparatul a fost depozitat un anumit timp, să testați jetul de abur pe un articol vestimentar mai vechi.

## Peria pentru scame

Firele, scamele și părul pot fi îndepărtate cu ușurință cu ajutorul periei pentru scame, periind hainele încet sus și jos.

Peria pentru scame poate fi curățată periind în direcția opusă în jos și în sus pe o cârpă veche.

### DUPĂ UTILIZARE

Avertisment: Nu depozitați niciodată aparatul până când nu s-a răcit complet.

- Scoateți aparatul din priză. Goliți apa rămasă în rezervor și lăsați fierul de călcat la răcit pe suportul acestuia.

După răcirea aparatului (cel puțin o oră), acesta poate fi depozitat în husa prevăzută.

**Avertisment:** Nu uitați niciodată să decuplați aparatul de la priză și să goliți apa după sesiunea de călcat. Așteptați timp de o oră înainte de a depozita aparatul.

## ÎNTREȚINEREA ȘI CURĂȚAREA

**Acest proces ar trebui să fie executat la fiecare 6 luni sau de îndată ce simțiți că performanța aburului este în scădere.**

Utilizați numai oțet alb pentru decalcifierea produsului dumneavoastră. Toate celelalte produse chimice sunt strict interzise.

- Scoateți aparatul din priză.
- Detașați rezervorul de apă de carcasă: Deblocați-l și ridicați-l pentru a-l îndepărta.
- Eliminați depunerile cu un amestec rece de oțet alb și apă.
  - Desfaceți capacul rezervorului, apoi umpleți rezervorul cu o soluție formată din 50% oțet și 50% apă, până la nivelul maxim.
  - Puneți la loc capacul rezervorului, după care instalați rezervorul pe aparat, blocați-l.
  - Scoateți aparatul din priză, după care setați selectorul termostatului pe temperatura maximă.
  - Așteptați ca indicatorul luminos să se stingă, după care apăsați declanșatorul de abur până la golirea rezervorului.

**Notă :** deoarece anumite particule de calcar pot fi evacuate prin talpă, efectuați această operație într-un lighean, și protejați-vă împotriva reziduurilor menținând aparatul la distanță de dumneavoastră.

- Clătiți aparatul cu apă rece.
  - Umpleți cu apă rece, goliți rezervorul de apă prin apăsarea repetată a declanșatorului și repetați.
- Produsul dumneavoastră este acum gata de utilizare.

### Curățarea

- Așteptați timp de o oră pentru răcirea completă a aparatului
- Ștergeți aparatul cu o cârpă umedă.
- Nu utilizați produse de curățat precum săpun sau detergenți.

## EXISTĂ VREO PROBLEMĂ?

Probleme	Cauze posibile	Soluții
Nu există abur.	<p>Aparatul nu este racordat la o priză electrică.</p> <p>Nivelul apei este prea scăzut.</p> <p>Declanșatorul de aburi nu a fost amorsat.</p> <p>Aparatul este utilizat pentru prima dată.</p> <p>Rezervorul de apă nu este bine instalat.</p> <p>Aparatul nu este suficient de cald.</p> <p>Aparatul este înfundat cu depuneri minerale.</p>	<p>Asigurați-vă că aparatul este conectat corect la priză.</p> <p>Îndepărtați rezervorul și reumpleți-l.</p> <p>Apăsăți declanșatorul de aburi continuu timp de câteva secunde pentru a începe producerea de aburi.</p> <p>Când aparatul este nou, apăsați declanșatorul de aburi de câteva ori.</p> <p>Asigurați-vă că rezervorul de apă se anclanșează în poziție (blocare completă).</p> <p>Introduceți ștecherul aparatului în priză.</p> <p>Reglați selectorul de temperatură și așteptați ca temperatura să se stabilizeze.</p> <p>Puneți în aplicare «Procedura de detartrare în vederea întreținerii».</p>
Aparatul nu încălzește.	Nu este în priză.	Lăsați aparatul să se încălzească timp de aproximativ 45 de secunde înainte de a-l utiliza.
Scurgeri sau împrôșcări cu apă.	<p>Rezervorul de apă nu este bine instalat.</p> <p>Aparatul nu este suficient de cald.</p>	<p>Împingeți în blocați complet rezervorul de apă.</p> <p>Așteptați timp de 45 de secunde pentru ca aparatul să fie gata de a produce aburi.</p> <p>Asigurați-vă că selectorul de temperatură este setat pe 3 puncte sau mai mult.</p>
Aburul lasă pete pe material.	Se utilizează apă cu aditivi.	Nu adăugați niciodată aditivi în rezervorul de apă.

RO

### Protecția mediului mai întâi !



① Aparatul dumneavoastră conține materiale valoroase care pot fi recuperate sau reciclate.

➔ Predați-l unui centru local de colectare a deșeurilor.

## OPIS

1. Poklopac rezervoara za vodu
2. Regulator temperature
3. Demontažni rezervoar za vodu
4. Taster za blokadu rezervoara za vodu
5. Svetlosni indikator temperature
6. Zaštita za kabl
7. Merna posuda
8. Taster za paru
9. Oslonac za odlaganje pegle
10. Jastučić za skidanje nakupljenih vlakana
11. Četka za tkaninu

## PRE UPOTREBE

Pažljivo pročitajte uputstva za upotrebu i važne mere zaštite.

- Uklonite svu ambalažu sa uređaja.
- Nemojte da priključujete uređaj na strujno napajanje ili da ga uključujete dok ne završite sa sastavljanjem.

Prilikom prve upotrebe uređaja normalna je pojava male količine dima i izbacivanja male količine čestica. To će brzo da nestane. Ovaj proizvod je testiran sa vodom i postoji mogućnost da je u rezervoaru za vodu ostalo malo vode.

## Punjenje rezervoara vodom

**Upozorenje!** Nemojte nikada da upotrebljavate destilovanu ili demineralizovanu vodu, jer to može da prouzrokuje kapanje i curenje vode iz uređaja.

- Vaš uređaj je namenjen za rad sa netretiranom vodom iz slavine. Ako je voda veoma tvrda (proverite sa lokalnim komunalnim preduzećem), vodu iz slavine možete da pomešate sa destilovanom ili demineralizovanom vodom iz prodavnice u sledećim odnosima:
  - 50% netretirane vode iz slavine,
  - 50% destilovane ili demineralizovane vode.

**Važno!** Toplota koncentriše elemente koje sadrži voda tokom isparavanja.

Vrste vode koje su navedene u nastavku mogu da sadrže organski otpad, mineralne ili hemijske elemente koji mogu da prouzrokuju prskanje, smeđa obojenja ili prevremeno trošenje uređaja: voda iz mašina za sušenje veša, mirisna voda ili omekšana voda, voda iz frižidera, akumulatora, klima-uređaja, kišnica, prokuvana voda, filtrirana voda ili voda iz boca. Dakle, upotrebljavajte samo destilovanu ili demineralizovanu vodu, kako je savetovano iznad. Nemojte nikada da upotrebljavate aditive u vodi.

- Otvorite rezervoar za vodu pritiskom na dugme za blokadu i podignite rezervoar za vodu (sl. 1).
- Otvorite poklopac ulaznog otvora za vodu.
- Napunite rezervoar za vodu do vrha i oznake za maksimalni nivo Max. sl. 2 i dobro ga zatvorite. Uverite se da je poklopac propisno gurnut u svoje ležište - sl. 3.
- Potpuno razmotajte strujni kabl. Priključite uređaj na strujno napajanje.

## UPOTREBA

Tokom upotrebe ili dok se jedinica zagreva ili hladi, nemojte da ostavljate uređaj na njegovoj površini za peglanje. Stavite proizvod na oslonac za odlaganje pegle (- sl. 4B), na vatrostalnu, ravnu površinu, jer će površina za peglanje da bude vruća. Kako se uređaj zagreva, kućište postaje toplo. To je normalno.

- Kada se uređaj uključi, uključuje se svetlosni indikator temperature. Podesite termostat na željeno podešavanje - sl. 4a.
- Posle isključivanja svetlosnog indikatora, možete početi sa upotrebom jer je uređaj dostigao odgovarajuću temperaturu.
- Za ispuštanje pare pritisnite taster za paru sa uređajem okrenutim od sebe držeći ga u vertikalnom položaju - sl. 7.

Površina za peglanje uređaja će lagano da ispegla nabore sa odeće i tvrdokorne nabore i pregibe.

### 1. Pokretanje

Kada se uređaj priključi na strujno napajanje, površina za peglanje se zagreva. Nemojte da dodirujete ili da uklanjate četku za tkaninu dok se površina za peglanje ne ohladi.

- Priključite uređaj na strujno napajanje, stavite ga na oslonac za odlaganje pegle i pre upotrebe sačekajte oko 45 sekundi da uređaj dostigne punu temperaturu. Svetlosni indikator temperature će da se isključi.

### 2. Biranje temperature

Podesite regulator temperature u skladu sa vrstom tkanine koju peglate. Za odgovarajuće podešavanje, proverite nalepnicu sa podacima na odeći.

Tkanina	Regulator temperature
Sintetika Najlon Poliester	• (niska temperatura)
Svila Vuna	•• (srednja temperatura)
Pamuk Lan	••• (visoka temperatura)

Peglanje počnite na podešavanju niske temperature • i postepeno prelazite na podešavanje visoke temperature •••. Za osetljive tkanine preporučujemo da obavite test na delu odeće koji se ne vidi (unutrašnji šav). Para može da se stvori samo kada je termostat u ravni sa podešavanjem ••• ili preko.

Pošto je uređaj veoma vruć: nemojte nikada pokušavati da uklanjate nabore na odeći dok je odeća na osobi. (sl. 9)

SR

## Peglanje odeće uz pomoć pare

Pre uklanjanja ili postavljanja dodatne opreme, isključite uređaj iz strujnog napajanja i sačekajte najmanje jedan čas da se ohladi.

Uređaj je opremljen četkom za tkaninu.

- Za umetanje dodatne opreme uređaj mora da bude hladan i da klizi prema napred dok dodatna oprema ne ulegne u svoje ležište. (sl. 6)
- Uređaj možete da upotrebljavate sa dodatnom opremom ili bez dodatne opreme. (sl. 5 do 8)
- Obesite zgužvanu odeću na vešalicu za odeću za vertikalno peglanje parom ili je stavite na dasku za peglanje za horizontalno peglanje. (sl. 5 i 8).

Pošto je para veoma vruća: nemojte nikada pokušavati da uklanjate nabore na odeći dok je odeća na osobi. Odeću uvek obesite na vešalicu za odeću. (sl. 9)

- Za paru pritisnite taster za paru. - sl. 7.
- Zahvaljujući kombinaciji pare i četke za tkaninu ćete nežno ukloniti nabore.
- Posle upotrebe, sačekajte da se odeća ohladi na ofingeru pre oblačenja.

Saveti: Za preporuke proverite nalepnicu sa podacima na odeći. Preporučujemo da testirate tkanine na mestu koje nije vidljivo da biste se uverili da ih vruća para neće oštetiti.

Nemojte da dodirujete svilu ili baršun sa glavom za paru. Neka odeća može bolje da se pegla parom sa unutrašnje strane. Za gušće tkanine može da bude potrebno da se ponovi peglanje parom. Uvek budite oprezni. Radi izbegavanja oštećivanja odeće, između glave za paru i tkanina održavajte razmak od 1,5 inča. Preporučujemo da prve upotrebe ili nakon što je uređaj bio odložen izvesno vreme testirate isput pare na staroj odeći.

## Jastučić za skidanje nakupljenih vlakana

Končice, vlakna i dlake je moguće jednostavno ukloniti uz pomoć jastučića za skidanje nakupljenih vlakana, laganim četkanjem odeće prema gore i dole.

Jastučić možete da očistite četkanjem u suprotnom smeru prema dole i gore na komadu stare odeće.

### POSLE UPOTREBE

**Upozorenje!** Nemojte nikada da odlažete uređaj dok se glava za paru i jedinica potpuno ne ohlade.

- Isključite uređaj iz strujnog napajanja. Izlijte vodu koja je preostala u rezervoaru i stavite jedinicu na oslonac za odlaganje pegle da se ohladi.

Posle hlađenja (najmanje jedan čas), uređaj možete da odložite u isporučenu torbu.

**Upozorenje!** Nemojte nikada zaboraviti da glavu za paru isključite iz strujnog napajanja i izlijete vodu u horizontalnom položaju posle postupka peglanja. Sačekajte jedan čas pre odlaganja uređaja.



## ODRŽAVANJE I ČIŠĆENJE

**Ovaj postupak treba obavljati svakih 6 meseci ili čim primetite da para slabije izlazi.**

Za uklanjanje vodenog kamena iz proizvoda uvek upotrebljavajte belo sirće. Upotreba svih ostalih hemijskih proizvoda je strogo zabranjena.

- Isključite uređaj iz strujnog napajanja.
- Odvojite rezervoar od kućišta: odblokirajte ga i povucite prema gore da ga uklonite.
- Uređaj očistite od vodenog kamena pomoću hladne mešavine belog sirćeta i vode.
  - Otvorite čep rezervoara i u rezervoar ulijte mešavinu od 50% sirćeta i 50% vode do maksimalnog nivoa.
  - Stavite čep rezervoara, stavite rezervoar na uređaj i blokirajte ga.
  - Priključite uređaj na strujno napajanje i podesite regulator termostata na maksimalnu temperaturu.
  - Sačekajte da se svetlosni indikatori ISKLJUČE, a zatim pritiskajte taster dok se rezervoar ne isprazni.

SR

**Napomena!** S' obzirom da mala količina čestica može da izađe iz grejne ploče, ovaj postupak obavljajte u vazduhu iznad sudopere i zaštitite se od naslaga postavljanjem uređaja dalje od vas.

- Isperite uređaj hladnom vodom.
  - U rezervoar ulijte hladnu vodu, ispraznite ga nekoliko puta pritiskom na taster, a zatim ponovite postupak.
- Uređaj je sada spreman za upotrebu.

### Čišćenje

- Sačekajte jedan čas da se uređaj potpuno ohladi.
- Glavnu jedinicu čistite vlažnom krpom.
- Nemojte da upotrebljavate proizvode za čišćenje, kao što su sapun ili deterdženti.

## IMATE PROBLEM SA UREĐAJEM?

Problemi	Mogući uzroci	Rešenja
Nema pare.	<p>Pegla na paru nije priključena na strujno napajanje.</p> <p>Nivo vode je prenizak.</p> <p>Iz tastera za paru nije uklonjen vazduh.</p> <p>Upotrebljavate uređaj prvi put.</p> <p>Rezervoar za vodu nije na svom mestu.</p> <p>Uređaj nije dovoljno vruć.</p> <p>Vodeni kamenac je začepio uređaj.</p>	<p>Proverite da li je uređaj pravilno priključen na strujno napajanje.</p> <p>Izvadite rezervoar za vodu i dopunite ga vodom.</p> <p>Za početak peglanja parom kontinuirano nekoliko sekundi pritiskajte taster za paru.</p> <p>Kada je uređaj nov, taster za paru pritisnite nekoliko puta.</p> <p>Uverite se da je rezervoar za vodu prilikom montiranja ulegao u svoje ležište (potpuno blokiran).</p> <p>Priključite uređaj na strujno napajanje.</p> <p>Podesite regulator temperature i sačekajte da uređaj dostigne stabilnu temperaturu.</p> <p>Primenite postupak iz odeljka «Održavanje - Postupak uklanjanja vodenog kamenca».</p>
Uređaj se ne zagreva.	Uređaj nije priključen na strujno napajanje.	Pre upotrebe sačekajte oko 45 sekundi da se uređaj zagreje.
Iz uređaja curi ili kaplje voda.	<p>Rezervoar za vodu nije na svom mestu.</p> <p>Uređaj nije dovoljno vruć.</p>	<p>Gurnite i potpuno blokirajte rezervoar za vodu.</p> <p>Sačekajte 45 sekundi da uređaj bude spreman za ispuštanje pare.</p> <p>Uverite se da se regulator temperature nalazi u položaju sa 3 tačke ili preko.</p>
Para ostavlja fleke na tkanini.	Upotrebljavate vodu sa aditivima.	Nemojte nikada da dodajete aditive u rezervoar za vodu.

### Zaštita životne sredine na prvom mestu!



- ① Vaš uređaj sadrži vredne materijale koji mogu da se ponovo upotrebljavaju ili recikliraju.
- ➔ Odložite uređaj na lokalno mesto za sakupljanje otpada iz domaćinstva.

## KIRJELDUS

1. Veepaagi kate
2. Temperatuurikontroll
3. Eemaldatav veepaak
4. Veepaagi lukustusnupp
5. Töötemperatuuri tuli
6. Juhtmekaitse
7. Kaitse
8. Aurupäästik
9. Triikraua alus
10. Ebemepadi
11. Riidehari

## ENNE KASUTAMIST

Lugege kasutamise ja ohutusjuhiseid hoolikalt.

- Eemaldage seade pakendist.
- Ärge ühendage seadet elektrivõrku või lülitage seda sisse enne täielikku kokkupanemist.

On täiesti tavapärane, et seadme esimesel kasutamisel tuleb sellest veidi suitsu ja prügi. See lõppeb kiirelt. Toodet on testitud veega ja veepaagis võib olla veidi veejääke.

ET

## Veega täitmine

**Hoiatus!** Ärge kunagi kasutage 100% destilleeritud või demineraliseeritud vett, sest see võib põhjustada seadme pritsmeid või lekkeid.

- Teie seade on mõeldud kasutamiseks töötlemata kraaniveega. Kui vesi on väga kare (küsige seda kohalikult veetevõtelt), võib kraanivett segada ostetud destilleeritud või demineraliseeritud veega järgmiselt:
  - 50% kraanivett,
  - 50% destilleeritud või demineraliseeritud vett.

**Tähtis:** aurustamise ajal kontsentreerub kuumus vees sisalduvatele elementidele.

All loetletud veetüübid võivad sisaldada orgaanilisi jäätmeid, mineraale või kemikaale, mis võivad põhjustada pritsmeid, pruune plekke või seadme kulumist: pesukuivatite vesti, lõhnastatud/pehmendatud vesi, külmikute vesi, akud, konditsioneerid, vihmavesi, keedetud, vesi, filtreeritud või pudelivesi. Destilleeritud või demineraliseeritud vett tohib kasutada ainult vastavalt üleval asuvatele juhistele. Ärge kunagi pange vette lisandeid.

- Vajutage veepaagi avamiseks lukustusnupule ja kergitage veepaak üles (joonis 1).
- Avage vee sissevoolu kate.
- Täitke veepaak kuni tähiseni Max joonis 2 ja sulgege tugevalt. Veenduge, et kate on tugevalt oma kohale surutud - joonis 3.
- Kerige toitejuhe täielikult lahti. Ühendage seade toiteallikaga.

# KASUTAMINE

Ärge toetage seadet kasutamisel, kuumenemisel või jahtumisel selle alusplaadile. Asetage toode triikraua alusele (joonis 4B), kuumuskindlale pinnale, sest alusplaat on tuline. Seadme soojenedes soojeneb veidi ka selle korpus. See on tavapärane.

- Pärast toiteallikaga ühendamist süttib temperatuurituli. Valige termostaadilt soovitud seadistus - joonis 4a.
  - Pärast tule kustumist võib seadet kasutada, sest see on saavutanud töötemperatuuri.
  - Auru aktiveerimiseks suunake seade endast eemale, hoidke seda vertikaalselt ja vajutage auru nuppu - joonis 7.
- Seadme alusplaat silub riietest välja kortsud, murdekohad ja voldid.

## 1. Käivitamine

Kui seade on elektrivõrku ühendatud, hakkab alusplaat soojenema. Ärge puudutage või eemaldage riideharja enne alusplaadi jahtumist.

- Ühendage seade toiteallikaga, asetage triikraua alusele ja oodake ligikaudu 45 sekundit, kuni seade soojeneb. Temperatuuri tuli kustub.

## 2. Temperatuuri seadistamine

Valige temperatuurikettalt kanga tüübile vastav temperatuur. Õige seadistuse leiате end riiete sildilt.

Kangas	Temperatuuri ketas
Sünteetiline materjal Nailon Polüester	• (madal temperatuur)
Siid Vill	•• (keskmine temperatuur)
Puuvill Linane	••• (kõrge temperatuur)

Alustage madalamalt temperatuurilt • ja liikuge edasi kõrgemale •••. Õrnade kangaste puhul soovitame esmalt testida kohas, mis ei jää hiljem nähtavale (siseõmblus). Auru saab kasutada ainult vähemalt ••• temperatuuril.

Seade on väga tuline: ärge kunagi triikige riideid, mis on kellegi seljas. (Joonis 9)

## Riiete aurutamine

Enne tarviku eemaldamist või paigaldamist eemaldage seade vooluvõrgust ja laske sellel vähemalt ühe tunni jooksul maha jahtuda.

Seadmel on riideharja tarvik.

- Tarviku ühendamiseks peab seade olema külm. Libistage ettepoole, kuni tarvik oma kohale lukustub. (Joonis 6)
- Seadet saab kasutada tarvikuga või ilma. (Joonised 5 kuni 8)
- Vertikaalseks aurutamiseks riputage kortsunud riideese riidepuule. Horisontaalseks tööks kasutage triikimislauda. (Joonised 5 ja 8)

Aur on väga tuline: ärge kunagi aurutage riideid, mis on kellegi seljas, need tuleb alati asetada riidepuule. (Joonis 9)

- Auru kasutamiseks vajutage auru nuppu. - Joonis 7.
- Auru ja riideharja kombinatsioon eemaldab kortsud õrnalt.
- Pärast kasutamist jätke riideese riidepuule jahtuma.

Nõuanded: vaadake riiete sildil toodud soovitusi. Soovitame kangaid testida osal, mis ei jää nähtavale. Sedasi saate veenduda, et aur neid ei kahjusta.

Ärge puudutage aurupeaga siidi või velvetit. Teatud riideid on parem aurutada pahupidi. Raskemad kangad võivad vajada korduvat aurutamist. Olge alati ettevaatlik. Riiete kahjustamise vältimiseks jätke aurupea ja riide vahele alati 3,8 cm. Esimesel kasutamisel või pärast pikemat säilitamist soovitame auru esmalt testida vanadel riidel.

## Ebemepadi

Ebemepadja abil saab riideid õrnalt üles/alla harjates eemaldada niidiotsad, ebemed ja karvad. Padja puhastamiseks tuleb seda mõnel vanal riidetükil vastupidises suunas harjata.

### PÄRAST KASUTAMIST

Hoiatus: ärge kunagi hoiustage seadet enne aurupea ja seadme täielikku jahtumist.

- Ühendage seade vooluvõrgust lahti. Tühjendage veepaak ja jätke seade alusele jahtuma. Pärast seadme jahtumist (vähemalt üks tund) võib selle hoiustada kaasas olevas kotis.

Hoiatus: ärge kunagi unustage auruharja elektrivõrgust eemaldada ja tühjendage veepaak alati horisontaalses asendis. Oodake enne hoiustamist üks tund.

## HOOLDUS JA PUHASTAMINE

**Seda tuleks teha iga 6 kuu tagant või niipea kui tunnete, et seadme töövõime (auruvoog) on vähenenud.**

Kasutage katlakivi eemaldamiseks ainult valget äädikat. Kõik muud keemiatooted on rangelt keelatud.

- Ühendage seade vooluvõrgust lahti.
- Eemaldage veepaak korpusest: avage lukk ja tõmmake eemaldamiseks ülespoole.
- Kasutage katlakivi eemaldamiseks külma valge äädika ja vee lahust.
  - Avage paagi kork, täitke paak 50% äädika ja 50% veega kuni max tasemeni.
  - Sulgege kork ja pange paak seadmesse tagasi. Lukustage.
  - Ühendage seade elektrivõrku ja valige max temperatuur.
  - Oodake tule KUSTUMIST ja aktiveerige aur, kuni paak on tühi.

Märkus. alusplaadi läbi võib lekkida katlakivi, seetõttu teostage protseduur kraanikausi kohal ja hoidke seade endast võimalikult kaugelt.

- Loputage seadet külma veega.
  - Täitke külma veega, tühjendage veepaak mitu korda päästikule vajutades ja korrake protsessi.
- Seade on nüüd kasutamiseks valmis.

### Puhastamine

- Oodake umbes üks tund kuni seade on jahtunud.
- Puhastage põhiseadet niiske lapiga.
- Ärge kasutage puhastusvahendeid, näiteks seepi.

## KAS ON PROBLEEME?

Probleemid	Võimalikud põhjused	Lahendused
Auru ei ole.	<p>Auruti ei ole elektrivõrku ühendatud.</p> <p>Veetase on liiga madal.</p> <p>Aurupäästik ei ole aktiveeritud.</p> <p>Te kasutate seadet esimest korda.</p> <p>Veepaak ei ole korralikult paigas.</p> <p>Seade ei ole piisavalt kuum.</p> <p>Seade võib olla katlakivist ummistunud.</p>	<p>Kontrollige, et teie seade oleks korrektselt vooluvõrku ühendatud.</p> <p>Eemaldage paak ja lisage vett.</p> <p>Aurutamise alustamiseks hoidke aurupäästikut mõne sekundi jooksul all ja tehke seda korduvalt.</p> <p>Uue seadme puhul tuleb päästikut paar korda vajutada.</p> <p>Veenduge, et veepaak klõpsab enda kohale (täielikult lukustunud).</p> <p>Ühendage seade toiteallikaga.</p> <p>Reguleerige temperatuuriketast ja oodake stabiilset temperatuuri.</p> <p>Teostage katlakivi eemaldamise protseduur.</p>
Seade ei kuumene.	See ei ole vooluvõrku ühendatud.	Seade vajab enne kasutamist soojenemiseks ligikaudu 45 sekundit.
Vesi lekib või pritsib.	<p>Veepaak ei ole korralikult paigas.</p> <p>Seade ei ole piisavalt kuum.</p>	<p>Vajutage veepaagile ja veenduge, et see lukustub enda kohale.</p> <p>Oodake seadme kuumenemiseks 45 sekundit.</p> <p>Veenduge, et temperatuurikettal on valitud vähemalt 3 punkti.</p>
Aur jätab kangale plekke.	Kasutate lisanditega vett.	Ärge kunagi pange veepaaki lisandeid.

ET

### Keskkonnasäästlikus on oluline!



- ① Seade sisaldab väärtuslikke materjale, mida saab taaskasutada või ümber töödelda.
- ➔ Viige see kohaliku jäätmekogumispunkti.

## APRAŠYMAS

1. Vandens bakelio dangtelis
2. Temperatūros valdymas
3. Nuimamas vandens bakelis
4. Vandens bakelio fiksatorius
5. Temperatūros ir parengimo lemputė
6. Laido apsauga
7. Plastmasinis puodelis
8. Garų paleidimo jungiklis
9. Lygintuvo atrama
10. Pūkų šepetys
11. Medžiagos šepetio priedas

## PRIEŠ NAUDOJIMĄ

Atidžiai perskaitykite naudojimo instrukcijas ir informaciją apie svarbias apsaugos priemones.

- Nuimkite nuo prietaiso visas pakuotes.
- Neprijunkite prie elektros tinklo ir neįjunkite, kol iki galo nesurinksite.

Normalu, kad pirmą kartą naudojant prietaisą, pasirodo nedidelis kiekis dūmų arba kietųjų dalelių. Tai greitai baigsis. Šis gaminys išbandytas su vandeniu, todėl vandens bakelyje gali būti likusio vandens.

## Pripildymas vandeniu

Įspėjimas! Niekada nenaudokite 100 % distiliuoto arba demineralizuoto vandens, nes prietaisas gali pradėti purkšti arba leisti vandenį.

- Prietaisas veikia naudojant neapdorotą vandenį iš čiaupo. Jei vanduo labai kietas (teiraukitės vietinėje vandens tiekimo įmonėje), galima maišyti vandentiekio vandenį su parduotuvėje pirktu distiliuotu arba demineralizuotu vandeniu šiomis proporcijomis:
  - 50 % neapdoroto vandentiekio vandens;
  - 50 % distiliuoto arba demineralizuoto vandens.

Svarbu: dėl šilumos vandenyje esantys elementai garuojant koncentruojasi.

Toliau išvardintame vandenyje gali būti organinių atliekų, mineralų ar cheminių elementų, dėl kurių vanduo gali taškytis, gali atsirasti rudų dėmių ar anksčiau laiko nusidėvėti prietaisas: vanduo iš drabužių džiovyklių, kvapnūs ar minkštintas vanduo, vanduo iš šaldytuvų, akumuliatorių, oro kondicionierių, lietaus vanduo, virintas vanduo, filtruotas vanduo ar vanduo buteliuose. Distiliuotą ar demineralizuotą vandenį naudokite taip, kaip buvo rekomenduota anksčiau. Į vandenį nepilkite jokių priedų.

- Atidarykite vandens bakelį pastumdami fiksatorių ir pakeldami vandens bakelį (1 pav.).
- Atidarykite vandeniu įpilti skirtos angos dangtelį.
- Pripildykite vandens bakelį vandeniu iki viršaus, iki žymos „Max“, 2 pav. ir sandariai uždarykite. Įsitinkinkite, kad dangtelis tinkamai įspaustas savo vietoje – 3 pav.
- Visiškai išvyniokite maitinimo laidą. Prijunkite prietaisą prie elektros tinklo.



## NAUDOJIMAS

Naudodami arba prietaisui kaistant ar vėstant, nestatykite jo ant pado. Padėkite gaminį ant lygintuvo atramos (– 4B pav.), ant karščiui atsparaus, lygaus paviršiaus, nes lygintuvo padas bus karštas. Kai prietaisas kaista, korpusas tampa šiltas. Tai normalu.

- Kai prijungsite prietaisą prie elektros tinklo, įsijungs temperatūros ir parengimo lemputė. Nustatykite termostato valdymo ratuką ties norima nuostata – 4a pav.
- Kai lemputė išsijungs, galite pradėti naudoti prietaisą, nes jis jau yra tinkamos temperatūros.
- Norėdami pradėti garinti, nukreipkite prietaisą nuo savęs, laikykite jį vertikaliai ir paspauskite garų mygtuką – 7 pav.

Naudodami prietaiso padą išlyginsite sunkiai išlyginamas drabužių raukšles ir suformuosite aiškius kantus ir klostes.

### 1. Paleidimas

Kai prietaisas prijungtas prie elektros tinklo, lygintuvo padas kaista. Nelieskite ir nenuimkite medžiagos šepetio priedo prieš tai neatvėsinę lygintuvo pado.

- Prijunkite prietaisą prie elektros tinklo, padėkite ant lygintuvo atramos ir prieš naudodami palaukite maždaug 45 sek., kol bus pasiekta reikiama temperatūra. Temperatūros lemputė išsijungs.

### 2. Temperatūros pasirinkimas

Nustatykite temperatūros valdymo ratuką pagal lyginamos medžiagos tipą. Tinkamą nuostatą rasite drabužių medžiagos etiketėje.

Medžiaga	temperatūros reguliatorius
Sintetika nailonas poliesteris	• (žema temperatūra)
Šilkas vilna	•• (vidutinė temperatūra)
medvilnė linas	••• (aukšta temperatūra)

Pradėkite nuo žemos temperatūros • ir palaipsniui ją didinkite iki aukštos •••. Jei medžiaga gležna, rekomenduojame pabandyti nematomoje drabužio vietoje (vidinė siūlė). Garai skleidžiami tik tuomet, kai termostato nuostata yra ••• arba didesnė.

Kadangi prietaisas labai karštas: niekada nebandykite lyginti drabužio raukšlių, kai drabužis yra dėvimas. (9 pav.).

# Drabužių garinimas

Prieš nuimdami arba uždėdami priedą išjunkite prietaidą ir elektros tinklo ir leiskite jam bent vieną valandą atvėsti.

Prietaisas turi medžiagos šepetio priedą.

- Norint pritvirtinti priedą prietaisas turi būti šaltas. Stumkite jį pirmyn, kol užsifiksuos. (6 pav.)
- Prietaisą galite naudoti su priedu arba be jo. (5–8 pav.)
- Pakabinkite suglamžytą drabužį ant pakabo, norėdami garinti vertikaliai, arba padėkite ant lyginimo lentos, norėdami lyginti horizontaliai. (5 ir 8 pav.).

Kadangi garai labai karšti: niekada nebandykite lyginti drabužio raukšlių, kai drabužis yra dėvimas, visada kabinkite drabužius ant pakabo. (9 pav.).

- Norėdami, kad sklistų garai, paspauskite garų jungiklį. – 7 pav.
- Naudodami garų ir medžiagos šepetio kombinaciją švelniai išlyginsite raukšles.
- Panaudoję, leiskite drabužiui atvėsti ant pakabo ir tik tada dėvėkite.

Patarimai: pažiūrėkite rekomendacijas medžiagos etiketėje. Rekomenduojame išbandyti medžiagas nepastebimoje vietoje, kad būtumėte tikri, jog karšti garai nesugadins medžiagų.

Nelieskite šilko ar velveto su garų antgaliu. Kai kuriuos drabužius geriau garinti iš vidaus. Jei audiniai sunkesni, gali reikėti garinti kelis kartus. Visada elkities atsargiai. Nenorėdami sugadinti drabužių, laikykite garų antgalį 1,5 col. atstumu nuo audinių. Rekomenduojame prieš pirmą naudojimą arba kurį laiką nenaudojus prietaiso išbandyti garų srautą naudojant seną drabužį.

## Pūkų šepetys

Siūlus, pūkus ir plaukus lengvai nuvalysite naudodami pūkų šepetį. Lėtai juo braukite per drabužius aukštyn ir žemyn.

Šepetį nuvalysite braukdami priešinga kryptimi iš apačios į viršų ant seno audinio skiautės.

### PO NAUDOJIMO

Išpėjimas: niekada nepadėkite prietaiso laikyti, kol garų antgalis arba prietaisas iki galo neatvėsęs.

- Atjunkite prietaisą nuo tinklo. Išpilkite likusį vandenį iš bakelio ir palikite prietaisą ant jo lygintuvo atramos, kad atvėstų.
- Prietaisui atvėsus (bent vieną valandą), jį galima laikyti prie jo pridėtame krepšyje.

Išpėjimas: baigę lyginti niekada nepamirškite išjungti iš elektros tinklo garų šepetio ir išpilti vandens horizontalioje padėtyje. Prieš padėdami laikyti palaukite valandą.

## TECHNINĖ PRIEŽIŪRA IR VALYMAS

**Tai reikėtų daryti kas 6 mėnesius arba pajutus, kad garai sklinda nebe taip efektyviai.**

Norėdami pašalinti gaminyje esančias kalkes, naudokite tik baltąjį actą. Visi kiti cheminiai produktai yra griežtai draudžiami.

- Atjunkite prietaisą nuo tinklo.
- Atskirkite bakelį nuo korpuso: atfiksukite ir ištraukite, norėdami nuimti.
- Pašalinkite kalkių nuosėdas iš prietaiso naudodami šaltą baltojo acto ir vandens mišinį.
  - Atidarykite bakelio dangtelį, tuomet pripilkite į bakelį iki maksimalaus lygio 50 % acto ir 50 % vandens.
  - Uždarykite bakelio dangtelį, įdėkite bakelį į prietaisą ir užfiksukite.
  - Prijunkite prietaisą prie elektros tinklo, nustatykite termostato rankenėlę tiek maksimalia temperatūra.
  - Palaukite, kol IŠSIJUNGS lemputė, tuomet spauskite jungiklį, kol bakelis bus tuščias.

Pastaba: kadangi iš lygintuvo pado gali iškristi kalkių nuosėdų, atlikite šią procedūrą ore virš kriauklės ir apsaugokite save nuo nuosėdų laikydami prietaisą atokiai nuo savęs.

- Išskalaukite prietaisą šaltu vandeniu.
  - Pripilkite šalto vandens, ištuštinkite vandens bakelį kelis kartus spausdami jungiklį ir kartodami šią procedūrą.
- Dabar prietaisas paruoštas naudoti.

### Valymas

- Palaukite vieną valandą, kol visiškai atvės.
- Nuvalykite pagrindinį įrenginį drėgna šluoste.
- Nenaudokite jokių valymo produktų, pvz., muilo ar valymo priemonių.

## IŠKILO PROBLEMA?

Problemos	Galimos priežastys	Sprendimai
Nėra garų	Garintuvas neprijungtas prie elektros tinklo. Per mažas vandens lygis. Nepaspaudėte garų jungiklio. Naudojate prietaisą pirmą kartą. Vandens bakelis neįstatytas į vietą.  Prietaisas nepakankamai karštas. Prietaisą užkimšo kalkių nuosėdos.	Patikrinkite, ar prietaisas tinkamai prijungtas prie elektros tinklo. Nuimkite bakelį ir jį pripildykite. Kelias sekundes spauskite garų jungiklį kelis kartus iš eilės, kad pasirodytų garai. Jei prietaisas naujas, kelis kartus paspauskite garų jungiklį. Įsitinkite, kad vandens bakelis užsifiksavo savo vietoje (pilna fiksacija). Prijunkite prietaisą prie elektros tinklo. Reguliuokite temperatūrą ratuku ir palaukite, kol temperatūra bus stabili. Atlikite «Kalkių šalinimo procedūrą».
Prietaisas nekaista.	Jis neįjungtas į tinklą.	Leiskite prietaisui kaisti maždaug 45 sek. prieš naudodami.
Vanduo bėga lauk arba taškosi.	Vandens bakelis neįstatytas į vietą. Prietaisas nepakankamai karštas.	Pastumkite ir iki galo užfiksuokite vandens bakelį. Palaukite 45 sek., kad prietaisas būtų paruoštas garinti. Įsitinkite, kad temperatūros ratukas <u>nustatytas ties 3 arba daugiau taškiukų.</u>
Garai palieka dėmes ant medžiagos.	Naudojate vandenį su priedais.	Niekada į vandenį nepilkite jokių priedų.

### Pirmiausia aplinkos apsauga!



- ① Jūsų prietaise yra vertingų medžiagų, kurias galima regeneruoti arba perdirbti.
- ➔ Palikite jį vietinėje miesto atliekų surinkimo vietoje.

## APRAKSTS

1. Ūdens tvertnes vāciņš
2. Temperatūras regulators
3. Noņemama ūdens tvertne
4. Ūdens tvertnes nofiksēšanas poga
5. Temperatūras gatavības indikators
6. Elektriskās strāvas vada aizsargs
7. Mērtrauciņš
8. Tvaika padeves poga
9. Gludekļa paliktis
10. Pūku noņēmējs ar šarpijas polsteri
11. Auduma sukas piederums

## PIRMS LIETOŠANAS

Lūdzu, rūpīgi izlasiet šo lietošanas instrukciju un svarīgos drošības pasākumus.

- Noņemiet no ierīces visu iepakojuma materiālu.
- Kamēr ierīce nav pilnībā salikta, nespraudiet elektriskās strāvas vadu kontaktrozetē un neslēdziet ierīci.

Pirmajās lietošanas reizēs no ierīces var izdalīties dūmi un sikas daļiņas. Tas ir normāls un īslaicīgs process. Šim produktam ir veikta pārbaude, izmantojot ūdeni, tādēļ ūdens tvertnē joprojām var būt nedaudz atlikušā ūdens.

## Ūdens iepildīšana

**Brīdinājums!** Nekad neizmantojiet 100 % destilētu vai demineralizētu ūdeni, jo tas var izraisīt ierīcē ūdens pilēšanu un noplūdi.

- Jūsu ierīce ir paredzēta izmantošanai kopā ar neapstrādātu krāna ūdeni. Ja ūdens ir ļoti ciets (to var noskaidrot, sazinoties ar vietējo ūdens apgādes iestādi), krāna ūdeni var sajaukt kopā ar veikalā nopērkamu destilētu vai demineralizētu ūdeni šādās proporcijās:
  - 50 % neapstrādāta krāna ūdens;
  - 50 % destilēta vai demineralizēta ūdens.

**Svarīgi!** Izvairošanas laikā sakarst ūdeni esošie elementi.

Tālāk uzskaitītie ūdens veidi var saturēt organiskos atkritumus, minerālvielas vai ķīmiskos elementus, kas var izraisīt no tvaika gludekļa ūdens vai šķidrumu pilēšanu brūnu traipu veidā, vai priekšlaicīgu ierīces nolietošanos: ūdens no apgārba žāvētājiem, aromatizēts vai mikstināts ūdens, ūdens no ledusskapjiem, akumulatoriem, gaisa kondicionieriem, lietus ūdens, vārīts, filtrēts vai pudelēs pildīts ūdens. Arī destilēts vai demineralizēts ūdens ir jāizmanto atbilstoši iepriekš norādītajam. Nekad nepievienojiet ūdenim piedevas.

- Atveriet ūdens tvertni, nospiežot bloķēšanas pogu, un izņemiet to (1. attēls).
- Atveriet ūdens iepildīšanas atveres vāciņu.
- Iepildiet ūdens tvertnē ūdeni līdz maksimālai uzpildes līmeņa atzīmei (2. attēls), un kārtīgi aizveriet vāciņu. Vāciņam jābūt nospiestam līdz galam (3.attēls).
- Pilnībā iztīniet elektriskās strāvas vadu. Iespraudiet ierīces elektriskās strāvas vadu elektrotīkla kontaktrozetē.

# LIETOŠANA

Neturiet ierīci lietošanas, uzsīšanas vai atdžišanas laikā uz tās gludināšanas virsmas. Novietojiet produktu uz gludekļa paliktņa (4.B attēls), kas atrodas uz karstumizturīgas un līdzenas virsmas, jo gludināšanas virsma būs karsta. Kad ierīce uzsilst, arī korpuss paliek silts. Tas ir normāli.

- Iespraužot kontaktrozetē ierīces elektriskās strāvas vadu, iedegas temperatūras gatavības indikators. Pagrieziet temperatūras regulatoru gludināšanai nepieciešamajā iestatījumā — 4. attēls.
  - Ierīce būs gatava lietošanai, tiklīdz izslēgsies gaismas indikators, jo šajā brīdī ierīce būs sasniegusi atbilstošu temperatūru.
  - Lai padotu tvaiku, nospiediet tvaika padeves pogu, turot ierīci vertikālā stāvoklī; nevērsiet tvaika padeves daļu pret sevi — 7. attēls.
- Ierīces gludināšanas virsma izlīdzinās apģērbā grūti izgludināmās krokas un iegludinātās viļu un ieloču daļas.

## 1. Darba uzsākšana

Kad ierīce ir pieslēgta barošanas avotam, sāk uzsilt gludināšanas virsma. Nepieskarieties auduma birstes piederumam un nenovērsiet to no gludekļa, kamēr nav atdzisusi gludināšanas virsma.

- Iespraudiet ierīces elektriskās strāvas vadu, nolieciet ierīci uz gludekļa paliktņa un uzgaidiet aptuveni 45 sekundes, lai pirms lietošanas tā sasniegtu gludināšanai nepieciešamo temperatūru. Temperatūras gaismas indikators izslēgsies.

## 2. Temperatūras izvēle

Pagrieziet temperatūras regulatora iestatījumu atbilstoši gludināmā auduma veidam. Lai noskaidrotu, kādu iestatījumu izvēlēties, apskatiet apģērba auduma etiķeti.

Audums	Temperatūras regulators
Sintētika Neilons Poliesters	• (zema temperatūra)
Zīds Vilna	•• (vidēja temperatūra)
Kokvilna Lini	••• (augsta temperatūra)

Sāciet gludināt, izvēloties zemas temperatūras • iestatījumu, un pārejiet uz augstāku temperatūras iestatījumu •••. Pirms smalku audumu gludināšanas iesakām uz apģērba neredzamās daļas (iekšējās šuves) pārbaudīt, vai izvēlētais temperatūras iestatījums ir piemērots audumam. Tvaiku var padot tikai tad, ja temperatūras regulators ir pagriezts iepretim iestatījumam ••• vai augstākam.

Tā kā ierīce ir ļoti karsta, nekad nemēģiniet izgludināt apģērbu, kamēr tas nav novilkts. (9. attēls)

## Apģērba gludināšana ar tvaiku

Pirms noņemat vai uzliekat šo piederumu, izvelciet ierīces elektriskās strāvas vadu no kontaktrozetes un ļaujiet ierīcei atdzist vismaz vienu stundu.

Ierīces komplektācijā ietilpst auduma suka.

- Lai gludeklim piestiprinātu šo piederumu, tam jābūt aukstam; uzlieciet suku un pabīdiet uz priekšu, līdz tā nofiksējas. (6.attēls)
- Ierīci var izmantot gan ar uzstādītu piederumu, gan bez tā. (5. līdz 8. attēls)
- Uzkariet gludināmo apģērbu uz drēbju pakaramā, ja vēlaties gludināt ar tvaiku vertikālā stāvoklī, vai arī uz gludināšanas dēļa, ja gludināsiet horizontālā stāvoklī. (5. un 8. attēls)

Tā kā tvaiks ir ļoti karsts, nekad nemēģiniet izgludināt apģērbu, kamēr tas nav novilkts, vienmēr uzkariet apģērbu uz drēbju pakaramā. (9. attēls)

- Lai padotu tvaiku, nospiediet tvaika padeves pogu (7.attēls).
- Gludinot ar tvaiku un izmantojot auduma birsti, apģērba krokas var vieglāk izlīdzināt.
- Apģērbam pēc gludināšanas ir jāatdziest, atstājot apģērbu uz drēbju pakaramā, un tikai pēc tam to var vilkt mugurā.

Padomi Apskatiet apģērba etiķetē esošās norādes. Iesakām uz apģērba neredzamās daļas pārbaudīt, vai izvēlētais temperatūras iestatījums ir piemērots audumam, lai tas netiktu sabojāts ar karstu tvaiku.

Nepieskarieties zīdam vai samtam ar tvaika padeves uzgali. Dažus audumus vislabāk var izgludināt tad, kad tie ir apgrīzti no iekšpuses uz āru. Smagāki audumi, iespējams, būs vēlreiz jāpārgludina. Vienmēr rīkojieties uzmanīgi. Lai nesabojātu apģērba audumu, tvaika padeves uzgalim jāatrodas 1,5 collu attālumā no gludināmā auduma. Iesakām pirms pirmās lietošanas reizes vai tad, kad ierīce nav bijusi izmantota kādu ilgāku laiku, uz veca apģērba gabala pārbaudīt tvaika plūsmas padevi.

## Pūku noņēmējs ar šarpijas polsteri

Pūku noņēmējs viegli atbrīvo apģērbu no pūkām, spalvām, matiem, lēni piespiežot pie apģērba un tīrot uz augšu un uz leju.

Polstera daļu var notīrīt uz veca auduma gabala, velkot pretējā virzienā uz leju un uz augšu.

### PĒC LIETOŠANAS

Brīdinājums! Nekad neuzglabājiet ierīci, kamēr tvaika padeves uzgalis un ierīce nav pilnībā atdzisuši.

- Izvelciet ierīces elektriskās strāvas vadu no kontaktrozetes. Izlejiet no tvertnes atlikušo ūdeni, un atstājiet ierīci uz gludekļa paliktņa, lai tā atdziest.

Kad ierīce ir atdzisusi (vismaz pēc vienas stundas), to var uzglabāt komplektācijā iekļautajā somiņā.

**Brīdinājums!** Nekad neaizmirstiet pēc gludināšanas noņemt tvaika suku un izliet ūdeni, turot ierīci horizontālā pozīcijā. Pirms novietojat ierīci uzglabāšanā uzgaidiet vienu stundu.

## APKOPE UN TĪRĪŠANA

**Šī procedūra ir jāveic ik pēc 6 mēnešiem vai tad, kad jūtat, ka tvaika plūsma ir samazinājusies.**

Produkta tīrīšanai izmantojiet tikai balto etiķi. Stingri aizliegts izmantot jebkādu citu ķīmisko tīrīšanas līdzekli.

- Izvelciet ierīces elektriskās strāvas vadu no kontaktrozetes.
- Atdaliet tvertni no korpusa: lai to izņemtu, atbloķējiet un pavelciet uz augšu.
- Atkaļķojiet ierīci ar aukstu ūdeni, kas sajaukts kopā ar balto etiķi.
  - Atveriet tvertnes vāciņu, pēc tam iepildiet tvertnē 50 % etiķa un 50 % ūdens līdz maksimālā līmeņa atzīmei.
  - Uzlieciet tvertnei vāciņu, pēc tam ielieciet ierīcē tvertni un nofiksējiet.
  - Iespraudiet ierīces elektriskās strāvas vadu kontaktrozetē, pagrieziet temperatūras regulatora pogu iepretim maksimālās temperatūras atzīmei.
  - Pagaidiet, kamēr NODZĪEST gaismas indikators, pēc tam nospiediet pogu, līdz tvertnē vairs nav ūdens.

**Piezīme!** Tā kā no gludināšanas virsmas var izdalīties dažas daļiņas, veiciet šīs darbības, turot ierīci paceltu virs trauka, un pasargājiet sevi no netirumiem, turot ierīci attālāk no sevis.

- Izskalojiet ierīci ar aukstu ūdeni.
  - Iepildiet ūdens tvertnē aukstu ūdeni, pēc tam izlejiet, vairākas reizes piespiežot pogu, un pēc tam visu atkārtojiet.
- Pēc tam ierīce būs gatava lietošanai.

### Tīrīšana

- Uzgaidiet vienu stundu, līdz ierīce ir pilnībā atdzisusi.
- Iztīriet motora nodalījumu ar mitru lupatiņu.
- Neizmantojiet tīrīšanas līdzekļus, piemēram, ziepes vai mazgāšanas līdzekļus.



## VAI RADUSIES PROBLĒMA?

Problēma	Iespējamie iemesli	Risinājums
Nav tvaika.	<p>Tvaika gludeklis nav pievienots barošanas avotam.</p> <p>Pārāk zems ūdens līmenis.</p> <p>Nav aktivizēta tvaika padeves poga.</p> <p>Jūs lietojat ierīci pirmo reizi.</p> <p>Nav kārtīgi ievietota ūdens tvertne.</p> <p>lerīce nav pietiekami karsta.</p> <p>lerīcē radies nosprostojums kaļķakmens dēļ.</p>	<p>Pārbaudiet, vai ierīce ir pareizi pievienota barošanas avotam.</p> <p>Izņemiet tvertni un iepildiet ūdeni.</p> <p>Lai padotu tvaiku, spiediet dažas sekundes tvaika padeves pogu.</p> <p>Ja ierīce ir jauna, nospiediet tvaika padeves pogu vairākas reizes.</p> <p>Pārbaudiet, vai ir nofiksēta ūdens tvertne (jābūt pilnībā nofiksētai).</p> <p>Iespraudiet ierīces elektriskās strāvas vadu elektrotīkla kontaktrozētē.</p> <p>Pagrieziet temperatūras regulatoru un uzgaidiet, kamēr tiek sasniegta stabila temperatūra.</p> <p>Veiciet „Atkaļķošanas procedūru”.</p>
lerīce neuzsilst.	<p>lerīce nav savienota ar elektriskās strāvas kontaktrozēti.</p>	<p>Ļaujiet ierīcei pirms lietošanas uzsilt aptuveni 45 sekundes.</p>
Ūdens noplūde vai pilēšana.	<p>Nav kārtīgi ievietota ūdens tvertne.</p> <p>lerīce nav pietiekami karsta.</p>	<p>Iespiediet ūdens tvertni līdz galam.</p> <p>Pagaidiet 45 sekundes, līdz ierīce ir gatava tvaika padevei.</p> <p>Apskatiet, vai temperatūras regulators ir pagriezts iepretim 3 punktiem vai vairāk.</p>
Tvaiks atstāj traipus uz auduma.	<p>Jūs lietojat ūdeni, kuram pievienotas piedevas.</p>	<p>Nekad nepievienojiet piedevas ūdens tvertnei.</p>

LV

### Vides aizsardzība pirmajā vietā!



- ① Jūsu ierīce satur vērtīgus materiālus, kurus iespējams pārstrādāt un utilizēt.
- ➔ Nogādājiet ierīci vietējā sadzīves atkritumu savākšanas punktā.

## LEÍRÁS

1. Víztartály fedele
2. Hőmérséklet szabályozás
3. Kivehető víztartály
4. Víztartály rögzítógomb
5. Hőmérséklet jelzőlámpa
6. Vezetékvédő
7. Keverőpohár
8. Gőzölés gomb
9. Vasaló tartó
10. Szősztartó rekesz
11. Tartozék szövetkefe

## HASZNÁLAT ELŐTT

Kérjük, olvassa el a használati Útmutatót és a fontos biztonsági óvintézkedéseket.

- Távolítsa el a csomagolást a készülékről.
- Ne csatlakoztassa, és ne kapcsolja be, amíg az összeszerelés nem teljes.

A készülék első használatánál kis mennyiségű füst és részecskék távozása normális jelenség. Ez gyorsan elmúlik. A terméket vízzel teszteltük, kevés víz a tartályban maradhat.

### Feltöltés vízzel

**Figyelmeztetés!** Soha ne használjon 100% desztillált vagy lágyított vizet, ettől a készülék köpködhet és szivároghat.

- A készülék kezeletlen csapvízzel való használatra készült. Ha a víz Önöknél nagyon kemény (ellenőrizzze a helyi vízszolgáltatónál), akkor a csapvizet üzletben vásárolt desztillált vagy lágyított vízzel keverheti a következő adagolással:
  - 50% kezeletlen csapvíz.
  - 50% desztillált vagy lágyított víz.

**Fontos:** A meleg a vízben lévő elemeket koncentrálja párolgás közben.

Az alábbi víztípusok szerves hulladékot, ásványi vagy vegyi elemeket tartalmazhatnak, amely fröcskölést, barna szennyeződések vagy a készülék idő előtti elhasználódását okozhatják: szárítógépek vize, illatosított vagy lágyított víz, víz hűtőszekrényből, elemből, klímaberendezésből, esővíz, forralt, szűrt vagy palackozott víz. A desztillált vagy lágyított vizet is csak a fenti javaslat szerint alkalmazza. Soha ne tegyen adalékanyagot a vízbe.

- Nyissa ki a víztartályt, ehhez nyomja meg a rögzítógombot, és emelje fel a víztartályt (1. ábra).
- Nyissa ki a vízbemenet burkolatát.
- Töltse fel a víztartályt a max. jelölésig, 2. ábra és zárja le biztonságosan. Ellenőrizze, hogy a burkolat megfelelően a helyére van-e nyomva 3. ábra.
- Teljesen tekerje le a hálózati vezetékét. Csatlakoztassa a készülék kábelét az elektromos hálózathoz.

# HASZNÁLAT

Használat közben, vagy amíg az egység felmelegszik, vagy lehűl, ne tegye a készüléket a talpára. Helyezze a terméket a vasaló tartóra (4B ábra), hőálló, sima felületre, mivel a talp felforrósodik. Amikor a készülék felfűt, a burkolat felmelegszik. Ez normális.

- Amikor a készülék csatlakoztatva van, a hőmérsékletjelző lámpa világít. Állítsa a hőmérséklet-szabályozó gombot a kívánt beállításra 4a- ábra.
- Miután a lámpa kikapcsol, elkezdheti használni a készüléket, ami elérte a megfelelő hőmérsékletet.
- Kezdje el a gőzölést, nyomja meg a gőzölés gombot úgy, hogy a készülék függőleges állapotban legyen és Öntől elfelé nézzen. 7. ábra.

A készülék talpa kisimítja a gyűrődéseket a ruhákról, és élt vagy berakást vasal a ruhákba.

## 1. Beindítás

Amikor a készülék csatlakoztatva van, a talp fűt.  
Ne érjen a tartozék szövetkeféhez, amíg a talp le nem hűlt.

- Csatlakoztassa a készüléket, helyezze a vasaló tartóra, és várjon körülbelül 45 másodpercig, hogy használat előtt elérje a megfelelő hőmérsékletet. A hőmérséklet jelzőlámpa kikapcsol.

## 2. Hőmérséklet kiválasztása

Állítsa be a hőmérséklet-szabályozó gombot a vasalandó anyag típusának megfelelően. Ellenőrizze az anyagot a ruha címkéjén a megfelelő beállítás érdekében.

HU

Felső anyag	Hőmérséklet-szabályozó
Szintetikus Nylon Poliészter	• (Alacsony hőmérséklet)
Selyem Gyapjú	•• (Közepes hőmérséklet)
Pamut Vászon	••• (Magas hőmérséklet)

Kezden alacsony hőmérsékleten •, és emelje a magas hőmérsékletre •••. Javasoljuk, hogy a finom anyagokon végezzen próbát a ruha egy nem látható részén (belső varrás). Csak akkor fejlődik gőz, ha a hőmérséklet-szabályozó ••• beállításra van állítva.

Mivel a készülék nagyon meleg: soha ne próbálja meg kivasalni a gyűrődéseket a ruháról, amikor azt valaki viseli. (9. ábra)

# Ruhák gőzölése

A tartozék eltávolítása/felhelyezése előtt válassza le a készüléket a hálózati áramforrásról és hagyja legalább egy órán keresztül kihűlni.

A készülék szövetkefével van felszerelve.

- A tartozék felhelyezéséhez a készüléknek hidegnek kell lennie, és előre felé kell csúsztatni, amíg a helyére nem kattant. (6. ábra)
- A készüléket használhatja tartozék nélkül is. (5-8. ábra).
- A kivasalt ruhát akassza vállfára a függőleges gőzöléshez, vagy a vasalódeszkára a vízszintes vasaláshoz. (5-8. ábra).

Mivel a gőz nagyon meleg: soha ne próbálja meg kivasalni a gyűrődéseket a ruháról, amikor azt valaki viseli, mindig akassza a ruhát vállfára. (9. ábra)

- A gőzöléshez nyomja meg a gőzfújó triggert. 7. ábra.
- A gőz és a szövetkefe kombinációja finoman kivasalja a gyűrődéseket.
- Használat után hagyja kihűlni a ruhát a vállfán, mielőtt felvenné.

Tanácsok: Ellenőrizze az anyag címkéjén található javaslatokat. Javasoljuk, hogy tesztelje egy alig észrevehető területen, nehogy ezek az anyagok megsérüljenek a forró gőztől.

Ne érjen a gőzfújó fejjel selyemhez vagy bársonyhoz. Néhány termék jobban gőzölhető kifordítva. A nehezebb anyagokat többször át kell gőzölni. Mindig legyen óvatos. A ruhák megrongálódásának elkerülése érdekében tartson legalább 1,5 hüvelyk távolságot a gőzfújó fej és az anyag között. Javasoljuk, hogy a készülék hosszab tárolás utáni első használata előtt tesztelje a gőzfújó keféet egy régi ruhán.

## Szösztartó rekesz

A cérnák, szöszök és haj könnyedén eltávolíthatók a szöszeltávolító kefével, ha a ruhát lassan fel-le keféli.

A szöszeltávolító kefe kitisztítható, ha ellentétes irányban fel-le húzza, vagy egy darab ruhával.

### HASZNÁLAT UTÁN

**Figyelmeztetés:** Soha ne tegye el a készüléket, amíg a gőzfújó fej és az egység teljesen le nem hűl.

- Húzza ki a készülék dugóját a konnektorból. Ürítse ki a vizet a tartályból, és hagyja az egységet a vasaló tartón lehűlni.

Miután a készülék lehűlt (legalább egy óra), a mellékelt táskában tárolható.

**Figyelmeztetés:** soha ne felejtse el levenni a gőzfújó keféet, és kiüríteni a vizet vízszintes helyzetben a vasalás után. Tárolás előtt várjon egy órát.

## KARBANTARTÁS ÉS TISZTÍTÁS

**Ezt a folyamatot félévente el kell végezni, vagy amint úgy érzi, hogy csökken a készülék gőz kimenet teljesítménye.**

Csak ecetet használjon a termék vízkömentesítéséhez. Minden egyéb vegyszer szigorúan tilos.

- Húzza ki a készülék dugóját a konnektorból.
- Vegye ki a tartályt a burkolatból: Oldja ki, és húzza ki.
- Vízkömentesítse a készüléket ecet és víz hideg keverékével.
  - Nyissa ki a víztartály sapkáját, majd töltsé fel a víztartályt 50%-ban ecettel és 50%-ban vízzel maximum szintig.
  - Helyezze fel a tartállysapkát, majd helyezze vissza a tartályt a készülékbe, és rögzítse.
  - Csatlakoztassa a készüléket, állítsa be a hőmérséklet-szabályozó gombot a max. hőmérsékletre.
  - Várjon, amíg a jelzőlámpa Kikapcsol, majd addig nyomja a triggeret, amíg a tartály ki nem ürül.

**Megjegyzés:** Mivel vízkőrészecskék jöhetnek ki a készülékből, ezt a műveletet egy mosdókagylónál végezze el, és védje magát a szennyeződésektől, tegye magától távolabb a készüléket.

- Öblítse le a készüléket hideg vízzel.
  - Töltsé fel hideg vízzel, ürítse ki a víztartályt a trigger többszöri megnyomásával, és ismétlje meg néhányszor.
- A készülék készen áll a használatra.

### Tisztítás

- Várjon egy órán keresztül, hogy teljesen kihűljön.
- Tisztítsa meg a fő egységet egy nedves ruhával.
- Ne használjon tisztító készítményeket, pl. szappant vagy tisztítószereket.

HU

## PROBLÉMA MERÜLT FEL?

Problémák	Lehetséges okok	Megoldások
Nincs gőz.	<p>A gőzfűjő nincs csatlakoztatva.</p> <p>A vízszint túl alacsony.</p> <p>A gőzölés gomb nincs megtöltve.</p> <p>Ha először használja a készüléket.</p> <p>A víztartály nincs a helyén.</p> <p>A készülék nem elég forró.</p> <p>A készülék vízkő miatt eldugult.</p>	<p>Ellenőrizze, hogy a készülék megfelelően be van-e dugva.</p> <p>Vegye ki a tartályt, és töltsse fel.</p> <p>Egymás után nyomja a gőzölés gombot pár másodpercig a gőzölés elkezdéséhez.</p> <p>Amikor a készülék új, nyomja meg a gőzfűjő triggeret néhányszor.</p> <p>Ellenőrizze, hogy a víztartály a helyére kattan-e, amikor betolja (teljesen rögzül).</p> <p>Csatlakoztassa a készülék kábelét az elektromos hálózathoz.</p> <p>Állítsa be a hőmérsékletállító gombot, és várjon stabil hőmérsékletre.</p> <p>Alkalmazza a „Vízkömentesítési folyamatot”.</p>
A készülék nem melegszik fel.	A készülék nincs bedugva.	Hagyja a készüléket felmelegedni körülbelül 45 másodpercig, mielőtt használni kezdi.
Víz szivárog vagy fröcsköl.	<p>A víztartály nincs a helyén.</p> <p>A készülék nem elég forró.</p>	<p>Tolja be teljesen a víztartályt, és rögzítse.</p> <p>Várjon 45 másodpercig, hogy a készülék készen álljon a gőzfűjásra.</p> <p>Ellenőrizze, hogy a hőmérsékletállító gomb legalább 3 pöttyön áll-e.</p>
A gőz foltokat hagy az anyagon, vagy a készülék köpköd.	Ön adalékanyagot tartalmazó vizet használ.	Soha tegyen adalékanyagot a víztartályba.

### Első a környezetvédelem!



① A készülék értékes nyersanyagokat tartalmaz, amelyek visszanyerhetők vagy újrahasznosíthatók.

➔ Adja le a készüléket a helyi önkormányzati hulladékgyűjtő telepen.

## POPIS

1. Uzáver nádržky na vodu
2. Regulácia teploty
3. Vyberateľná nádrž na vodu
4. Tlačidlo zaistovacieho mechanizmu nádržky na vodu
5. Kontrolka teplota pripravená
6. Ochrana napájacieho kábla
7. Kadička
8. Spúšťač pre silný prúd pary
9. Opierka pre žehličku
10. Podložka na textilný prach
11. Kefa na textil

## PRED POUŽITÍM

Prečítajte si pozorne pokyny na použitie a dôležité bezpečnostné opatrenia.

- Odstráňte zo zariadenia všetok obalový materiál.
- Nezapájajte ho ani ho nezapínajte, kým sa montáž nedokončí.

Pri prvom použití spotrebiča je normálne, že sa vytvorí malé množstvo dymu a vyrazí určité množstvo častíc. To sa rýchlo stratí. Tento výrobok sa testuje vodou, v zásobníku vody sa môže stále nachádzať zvyšková voda.

## Naplnenie vodou

**Varovanie!** Nikdy nepoužívajte 100 % destilovanú alebo demineralizovanú vodu, pretože to môže spôsobiť vyprskávanie a pretečenie vody zo spotrebiča.

- Váš spotrebič bol navrhnutý tak, aby fungoval s použitím neupravenej vody z vodovodu. Ak je vaša voda veľmi tvrdá (obráťte sa na miestny vodárenský podnik), je možné zmiešať vodu z vodovodu s destilovanou alebo demineralizovanou vodou zakúpenou v obchode v týchto pomeroch:
  - 50 % neupravenej vody z vodovodu,
  - 50 % destilovanej alebo demineralizovanej vody.

**Dôležité:** Pri napařovaní prichádza vplyvom tepla ku koncentrácii prvkov obsiahnutých vo vode.

Nižšie uvedené druhy vody môžu obsahovať organický odpad, minerálne alebo chemické prvky, ktoré môžu spôsobiť prskanie, tmavé výtoky alebo predčasné opotrebenie spotrebiča: voda zo sušičiek bielizne, parfumovaná alebo zmäkčená voda, voda z chladničiek, akumulátorov, z klimatizácie, dažďová voda, varená, filtrovaná alebo fľašková voda. Destilovanú alebo demineralizovanú vodu používajte len podľa vyššie uvedených pokynov. Nikdy nepoužívajte vo vode žiadne prísady.

- Otvorte nádržku na vodu stlačením tlačidla zaistovacieho mechanizmu a zdvihnutím nádržky na vodu (obr.1).
- Otvorte uzáver prívodu vody.
- Naplňte nádržku na vodu doplna vodou až po značku Max (obr. 2) a bezpečne ju zatvorte. Uistite sa, že uzáver je správne zatlačený na miesto - obr. 3.
- Úplne odviňte napájací kábel. Pripojte spotrebič.

SK

## POUŽITIE

Počas používania alebo počas vykurovania alebo chladenia prístroja nenechávajte spotrebič na jeho žehliacej ploche. Umiestnite výrobok na opierku pre žehličku (- obr. 4B), na žiaruvzdornú rovnú plochu, pretože žehliaca plocha bude horúca. Keď sa spotrebič zohreje, zahrieva sa aj kryt. Je to normálne.

- Po pripojení spotrebiča zasvieti kontrolka teplota pripravená. Nastavte otočný volič ovládača termostatu na požadované nastavenie - obr. 4a.
- Po zhasnutí kontrolky môžete začať používať spotrebič, keďže dosiahol príslušnú teplotu.
- Ak chcete začať naparovanie, stlačte tlačidlo pary, keď spotrebič smeruje od vás, a držte ho vo zvislej polohe - obr. 7.

Žehliaca plocha spotrebiča vyhladí hrubé vrásky oblečenia a odstráni ostré záhyby a pokrčené miesta.

### 1. Spustenie

Keď je spotrebič pripojený do siete, žehliaca plocha sa zohreje. Nedotýkajte sa ani neodstraňujte kefu na textil bez toho, aby ste nechali žehliacu plochu vychladnúť.

- Pripojte spotrebič do siete, umiestnite ho na opierku pre žehličku a počkajte približne 45 sekúnd, kým sa pred použitím nedosiahne plná teplota. Kontrolka teploty zhasne.

### 2. Voľba teploty

Nastavte otočný volič regulácie teploty podľa druhu tkaniny, ktorú žehlíte. Skontrolujte príslušné nastavenie na štítku tkaniny vášho oblečenia.

Tkanina	regulátor teploty
Syntetika nylon polyester	• (nízka teplota)
Hodváb vlna	•• (stredná teplota)
bavlna ľan	••• (vysoká teplota)

Začnite pri nízkej teplote • a zvyšujte na vysokú teplotu •••. Pre jemné tkaniny odporúčame vykonať test na neviditeľnej časti odevu (vnútorný šev). Para sa môže vytvárať len vtedy, keď je termostat nastavený na ••• alebo na viac.

Spotrebič je veľmi horúci: nikdy sa nepokúšajte odstrániť záhyby z odevu počas jeho nosenia. (Obr. 9)



# Naparovanie bielizne

Skôr než prísľušenstvo pripojíte alebo odpojíte, vytiahnite ho zo zásuvky a nechajte ho aspoň na hodinu vychladnúť.

Spotrebič je vybavený prísľušenstvom na kefovanie tkaniny.

- Ak chcete vložiť prísľušenstvo, spotrebič musí byť studený a posúvať sa dopredu, kým nezapadne na svoje miesto. (Obr. 6)
- Spotrebič môžete používať s prísľušenstvom alebo bez neho. (Obr. 5 až 8)
- Zaveste pokrčený odev na vešiak na oblečenie pre zvislé naparovanie alebo na žehliacu dosku pre horizontálne žehlenie. (Obr. 5 a 8).

Nakolko spotrebič je veľmi horúci, nikdy sa nepokúšajte odstrániť záhyby z odevu počas jeho nosenia, vždy zaveste odev na vešiak na oblečenie (obr. 9)

- Na naparovanie stlačte spúšťač pary. - Obr. 7.
- Kombináciou naparovania a kefy na textil sa jemne odstránia záhyby.
- Po použití nechajte pred nosením oblečenie vychladnúť na vešiaku.

Rady: Pre odporúčania skontrolujte štítok tkaniny. Odporúčame testovať tkaniny na nenápadnej ploche, aby ste zabezpečili, že tieto tkaniny sa horúcou parou nepoškodia.

Nedotýkajte sa hodvábu ani zamatu parnou hlavicom. Niektoré látky sa môžu naparovať lepšie z vnútornej strany. Ťažšie tkaniny môžu vyžadovať opakované naparovanie. Buďte opatrní za každých okolností. S cieľom zabrániť poškodeniu oblečenia udržiavajte medzi parnou hlavicom a textíliami vzdialenosť 1,5 palca. Odporúčame, by ste pred prvým použitím alebo po odložení spotrebiča na určitú dobu otestovali silný prúd pary na starom oblečení.

SK

## Podložka na textilný prach

Vlákná, textilné hrčky a vlasy sa dajú ľahko odstrániť pomocou podložky na textilný prach tým, že šaty kufujeme pomaly nahor a nadol.

Podložku je možné čistiť kefovaním v opačnom smere nadol a nahor na kuse starej tkaniny.

### PO POUŽITÍ

Varovanie: Spotrebič nikdy neodkladajte, kým sa parná hlavica a hlavná časť spotrebiča úplne neochladia.

- Prístroj odpojte od elektrickej siete. Vylejte vodu zostávajúcu v nádržke a nechajte spotrebič vychladnúť na opierke pre žehličku.

Po vychladnutí spotrebiča (minimálne jednu hodinu) sa môže uskladniť v dodanom vaku.

Upozornenie: po ukončení žehlenia nikdy nezabudnite odpojiť parnú kefu a vyliat vodu v horizontálnej polohe. Počkajte jednu hodinu pred uskladnením.

## ÚDRŽBA A ČISTENIE

**Tento proces vykonávajte každých 6 mesiacov, alebo keď máte pocit, že výkon spotrebiča klesá.**

Na odstránenie vodného kameňa vo výrobku používajte len biely ocot. Všetky ostatné chemické výrobky sú prísne zakázané.

- Prístroj odpojte od elektrickej siete.
- Oddelte nádržku od krytu: Ak ju chcete vytiahnuť, odistite ju a vytiahnite.
- Vodný kameň zo spotrebiča odstráňte studeným prípravkom z bieleho octu a vody.
  - Otvorte uzáver nádržky a potom nádržku naplňte na 50 % octom a 50 % vody na maximálnu úroveň.
  - Nastavte uzáver nádržky, potom nastavte nádržku na spotrebič, zaistite ho.
  - Pripojte spotrebič do zásuvky, nastavte gombík termostatu na maximálnu teplotu.
  - Počkajte, kým kontrolka zhasne, potom stlačte a podržte spúšťač, kým sa nádržka nevyprázdni.

Upozornenie: keďže sa niektoré čiastočky vodného kameňa môžu uvoľniť zo žehliacej plochy, vykonajte túto operáciu vonku v umývadle a chráňte sa pred nečistotami nastavením spotrebiča ďaleko od vás.

- Opláchnite spotrebič studenou vodou.
  - Nádržku naplňte studenou vodou, vyprázdňte nádržku na vodu viacnásobným stlačením spúšťača a postup zopakujte.
- Spotrebič je teraz pripravený na použitie.

### Čistenie

- Počkajte hodinu do úplného vychladnutia.
- Hlavnú časť spotrebiča vyčistite vlhkou handričkou.
- Nepoužívajte žiadne čistiace prostriedky, ako sú mydlo alebo čistiace prostriedky.

## EXISTUJE NEJAKÝ PROBLÉM?

Problémy	Možné príčiny	Riešenia
Nie je žiadna para.	Naparovacia žehlička nie je pripojená. Hladina vody je príliš nízka. Spúšťacie tlačidlo pary nebol prednastavený. Spotrebič používate prvýkrát. Nádržka na vodu nie je na mieste.  Spotrebič nie je dosť horúci. Spotrebič je zaseknutý z dôvodu zavápenia.	Skontrolujte, či je váš spotrebič správne pripojený. Vyberte nádržku a naplňte ju.  Stlačte tlačidlo spúšťania pary na niekoľko sekúnd, aby začalo naparovanie. Keď je zariadenie nové, stlačte niekoľkokrát spúšťacie tlačidlo pary. Uistite sa, že nádržka na vodu zaskočí, keď sa vloží na miesto (plné zaistenie). Pripojte spotrebič. Nastavte otočný volič teploty a počkajte na stabilnú teplotu. Aplikujte „Postup odstraňovania vodného kameňa pri údržbe“.
Spotrebič sa nezohrieva.	Nie je pripojený do zásuvky.	Nechajte spotrebič zohrievať približne 45 sekúnd pred použitím.
Únik vody alebo vyprskávanie.	Nádržka na vodu nie je na mieste. Spotrebič nie je dosť horúci.	Úplne zatlačte a zaistite nádržku na vodu. Počkajte 45 sekúnd, aby bol spotrebič pripravený na naparovanie. Presvedčte sa, či je voliaci spínač pri 3 alebo viacerých bodkách.
Para zanecháva škvrny na tkanine.	Používate vodu s prísadami.	Nikdy nepridávajte žiadne prísady do nádržky na vodu.

SK

### Ochrana životného prostredia je na prvom mieste!



- ① Váš spotrebič obsahuje hodnotné materiály, ktoré môžu byť obnovené, alebo recyklované.
- ➔ Zaneste ho do miestneho strediska na zber odpadu.

## POPIS

1. Víko nádržky na vodu
2. Regulace teploty
3. Odnímatelná nádržka na vodu
4. Pojistka nádržky na vodu
5. Kontrolka dosažení teploty
6. Ochrana kabelu
7. Nádoba
8. Tlačítko parního rázu
9. Opěrka žehličky
10. Podložka na cupaninu
11. Příslušenství - kartáč

## PŘED POUŽITÍM!

Přečtěte si pozorně pokyny pro použití a důležité bezpečnostní pokyny.

- Odstraňte z přístroje veškerý obalový materiál.
- Nezapojte ani nezapínajte přístroj, dokud není kompletně sestaven.

Při prvním použití může z přístroje vycházet malé množství kouře a částečky. Jedná se o normální jev, který po krátké době vymizí. Tento výrobek byl testován s vodou, a proto může být v nádržce zbytková voda.

## Naplnění nádržky na vodu

**Upozornění!** Nikdy nepoužívejte 100% destilovanou nebo demineralizovanou vodu, protože může způsobit prskání a únik vody.

- Váš spotřebič byl navržen pro použití s neupravenou vodou z kohoutku. Pokud je vaše voda velmi tvrdá (obratte se na místní vodohospodářský úřad), je možné smíchat vodu z kohoutku s běžně dostupnou destilovanou nebo demineralizovanou vodou v následujícím poměru:
  - 50% neupravené vody z kohoutku,
  - 50% destilované nebo demineralizované vody.

**Důležité:** Během odpařování se vlivem tepla koncentrují prvky obsažené ve vodě.

Níže uvedené druhy vody mohou obsahovat organické zbytky, minerální nebo chemické prvky, které mohou způsobit prskání, hnědé skvrny, nebo předčasné opotřebení spotřebiče: voda ze sušiček prádla, parfémovaná nebo měkčená voda, voda z chladniček, baterií, klimatizací, dešťová voda, převařená, filtrovaná nebo balená voda. Destilovanou nebo demineralizovanou vodu používejte pouze dle výše uvedených doporučení. Nikdy nepoužívejte žádné přísady do vody.

- Otevřete nádržku na vodu stisknutím pojistky a sejměte ji (obr. 1).
- Otevřete víko nádržky na vodu.
- Naplňte nádržku vodou až po rysku Max obr. 2 a dobře ji zavřete. Ujistěte se, že je kryt správně zatlačen - obr. 3.
- Úplně odviňte napájecí kabel a zapojte jej do sítě.

# POUŽITÍ

Během používání nebo během zahřívání či chladnutí nepokládejte žehličku na žehlicí plochu. Opřete žehličku o opěrku (- obr. 4b) na tepelně odolné a rovné ploše, protože žehlicí plocha bude horká. Vzhledem k tomu, že se spotřebič zahřívá, zahřívá se vnější povrch žehličky. Je to normální.

- Jakmile je spotřebič zapojen, svítí kontrolka dosažení teploty. Nastavte regulátor termostatu do požadované polohy - obr. 4a.
- Jakmile kontrolka zhasne, žehlička dosáhla požadované teploty a můžete začít žehlit.
- Pro napařování stiskněte napařovací tlačítko s žehličkou směrem od vás ve svislé poloze - obr. 7.

Žehlicí plocha vyhladí odolné záhyby a pomačkání na oblečení.

## 1. Začínáme

Když je spotřebič zapojen do zásuvky, žehlicí plocha se začne zahřívát. Nedotýkejte se ani neodstraňujte kartáč, aniž byste nechali žehlicí plochu zcela vychladnout.

- Zapojte spotřebič do zásuvky, umístěte ho na opěrku a počkejte přibližně 45 sekund, dokud zcela nedosáhne požadované teploty. Kontrolka teploty zhasne.

## 2. Nastavení teploty

Nastavte regulátor teploty podle typu tkaniny, kterou budete žehlit. Pokyny pro odpovídající nastavení naleznete na štítku oblečení.

Tkanina	Regulátor teploty
Syntetika nylon polyester	• (nízká teplota)
Hedvábí vlna	•• (střední teplota)
Bavlna len	••• (vysoká teplota)

Začněte s nízkou teplotou • a pokračujte s vysokou teplotou •••. Pro jemné tkaniny doporučujeme provést test na neviditelné části oděvu (vnitřní šev). Pokud chcete žehlit s napařováním, musí být termostat nastaven na ••• nebo více.

Protože je spotřebič velmi horký, nikdy se nepokoušejte odstraňovat záhyby z oděvu během nošení. (obr. 9)

# Napařování

Než vyjmete nebo nasadíte příslušenství, odpojte spotřebič a nechte jej vychladnout minimálně po dobu jedné hodiny.

Spotřebič je vybaven kartáčem jako příslušenstvím.

- Před nasazováním příslušenství musí být spotřebič studený. Nasuňte kartáč tak, až zapadne na své místo. (obr. 6)
- Spotřebič můžete používat s příslušenstvím nebo bez něj. (obr. 5 až 8)
- Pro svislé napařování pověste oděv na ramínko, pro vodorovné napařování položte oděv na žehlicí prkno. (obr. 5 a 8).

Protože je pára velmi horká, nikdy se nepokoušejte odstraňovat záhyby z oděvu během nošení, ale vždy oděv pověste na ramínko. (obr. 9)

- Pro napařování stiskněte parní ráz - obr. 7.
- Kombinace páry a kartáče šetrně odstraní záhyby z oděvu.
- Po vyžehlení nechte oděv před použitím vychladnout na ramínku.

Rady: Řiďte se symboly uvedenými na štítku. Doporučujeme provést test na nenápadné části oděvu, aby nedošlo k poškození tkaniny horkou párou.

Nedotýkejte se hedvábí ani sametu napařovací hlavou. Některé výrobky se lépe napařují zevnitř. Těžší tkaniny mohou vyžadovat opakované napařování. Buďte opatrní po celou dobu. Aby nedošlo k poškození oděvu, udržujte mezi napařovací hlavou a tkaninou vzdálenost 1,5 palce. Před prvním použitím nebo pokud byl spotřebič nějakou dobu uložen, doporučujeme vyzkoušet parní ráz na starém oděvu.

## Podložka na cupaninu

Nitě, vlákna, vlasy a chlupy lze snadno odstranit pomocí podložky na cupaninu pomalým kartáčováním oděvu nahoru a dolů.

Podložku vyčistíte kartáčováním v opačném směru dolů a nahoru na kousku staré tkaniny.

### PO POUŽITÍ

Varování: Nikdy spotřebič neukládejte, dokud není napařovací hlava a celý spotřebič zcela vychladlý.

- Spotřebič odpojte ze sítě. Vypusťte zbývající vodu z nádržky a nechte spotřebič vychladnout opřený o opěrku.

Po vychladnutí (minimálně po dobu jedné hodiny) je možné uložit spotřebič do dodaného vaku.

Upozornění: po žehlení nikdy nezapomeňte sejmout parní kartáč a vypustit vodu ve vodorovné poloze. Před uskladněním počkejte jednu hodinu.

## ÚDRŽBA A ČIŠTĚNÍ

**Tento proces provádějte každých 6 měsíců, nebo jakmile máte pocit, že výkon spotřebiče (výstup páry) klesá.**

Pro odstranění vodního kamene používejte pouze bílý ocet. Jakékoliv jiné chemické prostředky jsou přísně zakázány.

- Spotřebič odpojte ze sítě.
- Vyjměte nádržku z žehličky: Uvolněte pojistku a nádržku vytáhněte.
- Odstraňte vodní kámen ze spotřebiče studeným roztokem bílého octa a vody.
  - Otevřete víčko nádržky a poté naplňte nádržku z 50% octem a 50% vody na maximální úroveň.
  - Zavřete víčko nádržky, poté umístěte nádržku do spotřebiče a zajistěte ji.
  - Zapojte spotřebič, nastavte regulátor termostatu na maximální teplotu.
  - Počkejte, dokud kontrolka nezhasne, a poté stiskněte parní ráz, dokud není nádržka prázdná.

Poznámka: jelikož se mohou z žehlicí plochy uvolňovat částičky vodního kamene, provádějte odvápnování pro vaši bezpečnost ve vzduchu nad umyvadlem a držte spotřebič dál od sebe.

- Vypláchněte spotřebič studenou vodou.
  - Naplňte nádržku studenou vodou, vyprázdněte ji opakovaným stisknutím parního rázu a postup opakujte.
- Spotřebič je nyní připraven k použití.

### Čištění

- Počkejte hodinu do úplného vychladnutí.
- Hlavní jednotku čistěte pomocí vlhkého hadříku.
- Nepoužívejte žádné čisticí prostředky, jako je mýdlo nebo mycí prostředky.

## JE PROBLÉM?

Problémy	Možné příčiny	Řešení
Není žádná pára.	Napařovač není zapojen do sítě. Hladina vody je příliš nízká. Parní ráz nebyl stisknut. Používáte spotřebič poprvé. Nádržka na vodu není na svém místě. Spotřebič není dostatečně horký. Spotřebič je ucpaný vodním kamenem.	Zkontrolujte, zda je spotřebič správně zapojen. Vyměňte nádržku a doplňte ji. Stiskněte parní ráz postupně po dobu několika vteřin a začněte s napařováním. Když je spotřebič nový, několikrát stiskněte parní ráz. Ujistěte se, že nádržka na vodu při nasazování řádně zacvakla (krajní poloha). Zapojte spotřebič. Nastavte regulátor teploty a počkejte na dosažení stabilní teploty. Použijte postup údržby „Odstraňování vodního kamene“
Spotřebič se nezahřívá.	Není zapojen do sítě.	Před použitím nechte spotřebič zahřívát po dobu přibližně 45 sekund.
Úniky vody nebo prskání.	Nádržka na vodu není na svém místě. Spotřebič není dostatečně horký.	Plně zatlačte a zajistěte nádržku na vodu. Počkejte 45 sekund, aby byl spotřebič připraven k napařování. Ujistěte se, že je regulátor teploty nastaven na 3 tečky nebo více.
Pára zanechává na tkanině skvrny.	Používáte vodu s přísadami.	Nikdy nepřidávejte žádné přísady do nádržky na vodu.

### Ochrana životního prostředí je na prvním místě!



- ① Váš spotřebič obsahuje hodnotné materiály, které mohou být obnoveny nebo recyklovány.
- ➔ Odevzdejte ho do místního zařízení pro sběr odpadu.



## OPIS

1. Pokrovček posode za vodo
2. Regulacija temperature
3. Snemljiva posoda za vodo
4. Gumb za zaklepanje posode za vodo
5. Kontrolna lučka za temperaturo
6. Zaščita za kabel
7. Posoda
8. Sprožilec za paro
9. Kovinski podstavek
10. Blazinica za vlakna
11. Krtača za tkanino

## PRED UPORABO

Prosimo, da pozorno preberete navodila za uporabo in pomembne varnostne ukrepe.

- Z naprave odstranite vso embalažo.
- Naprave ne vključite v napajanje ali vklopite, dokler ne končate z namestitvijo.

Ob prvi uporabi je povsem normalno, da iz naprave izhaja malo dima in delcev. To se bo hitro prenehalo. Naprava je preizkušena z vodo, zato je lahko v posodi za vodo še nekaj vode.

## Polnjenje z vodo

**Opozorilo! Nikoli ne uporabljajte 100% destilirane ali demineralizirane vode, saj lahko zaradi tega naprava počni in začne puščati.**

- Vaša naprava je zasnovana za uporabo z vodo iz pipe. Če imate v vodovodu vodo z veliko vodnega kamna (preverite pri vodnih organih), lahko mešate vodo iz pipe s kupljeno destilirano ali demineralizirano vodo v naslednjih razmerjih:
  - 50 % neobdelana voda iz pipe,
  - 50 % destilirana ali demineralizirana voda.

**Pomembno: Vročina med izparevanjem skoncentrira elemente v vodi.**

Spodaj navedeni tipi vode lahko vsebujejo organske odpadke, minerale ali kemične elemente, ki lahko povzročijo uhajanje vode, rjave madeže ali prezgodnjo obrabo tkanin: voda iz sušilca, odišavljena ali zmehčana voda, voda iz hladilnika, akumulatorjev ali klimatskih naprav, deževnica in prevreta, filtrirana ali ustekleničena voda. Prav tako destilirano ali demineralizirano vodo uporabljajte samo, kot je opisano zgoraj. Nikoli ne uporabljajte vode z aditivi.

- Odprite posodo za vodo tako, da potisnete zaklepni gumb in dvignete posodo za vodo (sl.1).
- Odprite pokrovček za dolivanje vode.
- Posodo za vodo napolnite do oznake za maks. napolnjenost sl.2 in jo nato tesno zaprite. Prepričajte se, da je pokrovček na mestu - sl.3.
- Povsem odvijte napajalni kabel. Napravo priklopite v električno vtičnico.

SL

## UPORABA

Med uporabo ali ko se enota segreva oziroma ohlaja, naprave ne polagajte na likalno ploščo. Napravo namestite na kovinski podstavek (sl. 4B) na ravni in na temperaturo odporni površini, saj je likalna plošča vroča. Ko se naprava segreva, se segreje tudi ohišje. To je normalno.

- Ko je naprava priklopljena, začne svetiti lučka za temperaturo. Termostatski gumb nastavite na zeleno temperaturo - sl. 4a.
- Ko se lučka ugasne, lahko pričnete z uporabo, saj je naprava dosegla nastavljeno temperaturo.
- Za začetek parjenja pritisnite gumb za paro, pri tem pa pazite, da držite napravo obrnjeno stran od sebe in v vertikalnem položaju - sl.7.

Z likalno ploščo naprave boste zgladili močne gube in oblačila zalikali v gube, kjer je to potrebno.

### 1. Zagon

Ko je naprava vključena, se likalna plošča segreva.  
Pripomočka za krtačenje tkanin ne odstranjajte, dokler se likalna plošča ne ohladi.

- Vklopite napravo, jo položite na kovinski podstavek in počakajte približno 45 sekund, da doseže delovno temperaturo. Takrat se lučka za temperaturo izklopi.

### 2. Izbira temperature

Gumb za nastavev temperature nastavite na temperaturo, ki ustreza vrsti blaga, ki ga likate. Pravilna nastavev je navedena na oznaki tkanine na vaših oblačilih.

Tkanina	Regulator temperature
Sintetika Najlon Poliester	• (nizka temperatura)
Svila Volna	•• (srednja temperatura)
Bombaž Laneno platno	••• (visoka temperatura)

Začnite na nizki temperaturi • in postopoma povečujte do višje ••. Pri občutljivih tkaninah svetujemo, da na manj vidnem mestu najprej izvedete preizkus (notranji šiv). Paro lahko sprožite le, če je termostatski gumb nastavljen na ••• ali več.

Naprava se lahko zelo segreje: nikoli ne poskušajte zgladiti gumb na oblačilu, ki ga trenutno nosite. (sl. 9)

## Osvežitev tkanin s paro

Preden odstranite ali nataknete pripomoček, izključite napravo in počakajte vsaj eno uro, da se ohladi.

Naprava je opremljena s pripomočkom za krtačenje tkanin.

- Za uporabo pripomočka mora biti naprava hladna. Zadršajte jo naprej, da pripomoček skoči na svoje mesto. (sl.6)
- Napravo lahko uporabljate s pripomočkom ali brez. (sl.5-8)
- Zgubano oblačilo obesite na obešalnik za vertikalno parjenje ali likalno desko za horizontalno likanje. (sl. 5 & 8).

Para je lahko zelo vroča: nikoli ne poskušajte zgladiti gumb na oblačilu, ki ga trenutno nosite, oblačila vedno obesite na obešalnik. (sl. 9)

- Za paro pritisnite na sprožilec za paro. - sl.7.
- Kombinacija pare in krtače za tkanino nežno gladil gube.
- Po uporabi pustite oblačilo, da se povsem ohladi, preden ga oblečete.

Namigi: Preberite si oznake na oblačilih, kjer so navedena priporočila. Priporočamo, da pred uporabo pare to preizkusite na slabše vidnem mestu oblačila, da preverite, da ne bo prišlo do poškodb.

S parno glavo se ne dotikajte svile ali žameta. Nekatero koso oblačil je bolje obdelati s paro z notranje strani. Težje tkanine boste morda morali obdelati s paro večkrat. Vedno bodite izredno previdni. Da se izognete škodi na oblačilih, naj bo glava za paro vedno 5 cm stran od tkanine. Priporočamo, da pred prvo uporabo ali po dolgotrajnem skladiščenju uporabo pare preizkusite na starem kosu oblačil.

## Blazinica za vlakna

Nitke, vlakna in lase zlahka odstranite z blazinico za vlakna, in sicer tako, da se z njo počasi premikate po oblačilih gor in dol.

Blazinico lahko očistite tako, da z njo v nasprotni smeri podrgnete po kosu stare tkanine.

### PO UPORABI

**Opozorilo:** Naprave nikoli ne shranite, dokler se glava za paro in enota povsem ne segrejeta.

- Napravo izključite iz električnega omrežja. Izpraznite vodo, ki je ostala v posodi, in pustite napravo na podstavku, da se ohladi.

Ko se naprava ohladi (vsaj ena ura), jo lahko shranite v priloženo vrečo.

**Opozorilo:** nikoli ne pozabite izključiti krtače za paro in izprazniti vode v vodoravnem položaju, ko končate z likanjem. Pred shranjevanjem počakajte vsaj eno uro.

## VZDRŽEVANJE IN ČIŠČENJE

**Ta postopek je treba izvesti vsakih 6 mesecev ali takoj, ko opazite slabšo učinkovitost parjenja naprave.**

Za odstranjevanje vodnega kamna uporabljajte le alkoholni kis. Vse druge kemikalije so strogo prepovedane.

- Napravo izključite iz električnega omrežja.
- Posodo ločite od ohišja: Odklenite ga in povlecite, da ga odstranite.
- Iz naprave odstranite vodni kamen s pomočjo hladne raztopine iz alkoholnega kisa in vode.
  - Odprite pokrovček posode za vodo in posodo do oznake za maks. napolnjenost posode napolnite s 50 % kisa in 50 % vode.
  - Ponovno namestite pokrovček posode za vodo, posodo namestite na napravo in jo pritrdite na mesto.
  - Napravo vključite v napajanje in nastavite termostatski gumb na maks. temperaturo.
  - Počakajte, da se lučka izklopi, nato pa pritisnite sprožilec, dokler povsem ne izpraznite posode.

Opomba: ker lahko iz likalne plošče uhajajo delci, to izvajajte v zraku, pri tem pa napravo obrnite stran od sebe, da se zaščitite pred delci.

- Napravo sperite s hladno vodo.
  - Posodo nato spet napolnite s hladno vodo in jo izpraznite tako, da večkrat pritisnete sprožilec za paro.
- Naprava je zdaj pripravljena za uporabo.

### Čiščenje

- Počakajte eno uro, da se povsem ohladi
- Glavno enoto očistite z vlažno krpo.
- Ne uporabljajte čistil, kot je milo ali detergent.

## ALI STE NALETALI NA TEŽAVO?

Težave	Mogoči vzroki	Rešitve
Ni pare.	<p>Naprava za paro ni priklopljena v električno omrežje.</p> <p>Nivo vode je prenizek</p> <p>Sprožilec za paro ni bil preizkušen.</p> <p>Napravo ste uporabili prvič.</p> <p>Posoda za vodo ni nameščena.</p> <p>Naprava ni dovolj vroča.</p> <p>Naprava je zamašena z vodnim kamnom.</p>	<p>Preverite, ali je naprava pravilno priklopljena.</p> <p>Odstranite posodo in jo ponovno napolnite.</p> <p>Večkrat pritisnite sprožilec za paro za nekaj sekund, da sprožite paro.</p> <p>Ko je naprava nova, nekajkrat pritisnite sprožilec za paro.</p> <p>Prepričajte se, da se posoda za vodo (povsem) pritrudi, ko jo namestite.</p> <p>Napravo priklopite v električno vtičnico.</p> <p>Prilagodite temperaturo in počakajte da se temperatura ustali.</p> <p>Upoštevajte "Postopek za odstranjevanje vodnega kamna"</p>
Naprava se ne segreje	Ni priklopljena v električno omrežje.	Pred uporabo naj se naprava segreva približno 45 sekund.
Puščanje vode	<p>Posoda za vodo ni nameščena.</p> <p>Naprava ni dovolj vroča.</p>	<p>Namestite in pritrдите posodo za vodo.</p> <p>Počakajte 45 sekund, da je naprava pripravljena za uporabo pare.</p> <p>Prepričajte se, da je regulator temperature nastavljen na vsaj 3 pike.</p>
Para pušča madeže na tkanini.	Uporabljate vodo z aditivi.	V posodo za vodo nikoli ne dodajate aditivov.

### Bodite pozorni na zaščito okolja!



- ① Naprava vsebuje dragocene materiale ki jih je mogoče predelati ali reciklirati.
- ➔ Pustite jo na lokalnem zbirnem mestu.

## OPIS

1. Poklopac spremnika za vodu
2. Regulacija temperature
3. Odvojivi spremnik vode
4. Tipka za fiksiranje spremnika s vodom
5. Signalno svjetlo dostignute temperature
6. Zaštita kabela
7. Posuda
8. Okidač mlaza pare
9. Ležište za odlaganje glačala
10. Jastučić za skidanje nakupljenih vlakana
11. Dodatna četka za tkaninu

## PRIJE UPORABE

Pažljivo pročitajte upute za upotrebu i važne sigurnosne upute.

- Uklonite svu ambalažu iz aparata.
- Nemojte priključiti ili uključiti dok niste završili sklapanje.

Prilikom prve uporabe uređaja normalna je pojava male količine dima i izbačenih čestica. To će brzo nestati. Uređaj je ispitan s vodom, u spremniku može biti ostataka te vode.

## Punjenje vodom

**Upozorenje!** Ne koristite 100% destiliranu ili demineraliziranu vodu jer ona može uzrokovati izbacivanje i curenje vode iz uređaja.

- Uređaj je predviđen za rad s nepripremljenom vodom. Ako je voda vrlo tvrda (provjerite kod lokalnog distributera), možete pomiješati vodu iz slavine s destiliranom i demineraliziranom vodom kupljenom u trgovini u sljedećem omjeru:
  - 50% nepripremljene vode
  - 50% destilirane ili demineralizirane vode.

**Važno:** Toplina tijekom isparavanja koncentrira elemente koji se nalaze u vodi.

Vrste vode navedene u nastavku mogu sadržavati organski otpad, mineralne i kemijske elemente koji uzrokuju izbacivanje, smeđe mrlje ili prebrzo trošenje uređaja: voda iz sušilica odjeće, mirisna ili omekšana voda, voda iz hladnjaka, baterija, klimatizacijskih uređaja, kišnica, filtrirana ili flaširana voda. Osim toga, destiliranu i demineraliziranu vodu koristite samo prema gornjim uputama. Ne koristite aditive u vodi.

- Otvorite spremnik s vodom pritiskom na tipku za zaključavanje pa podignite spremnik (sl. 1).
- Otvorite poklopac za dovod vode.
- Dopunite spremnik do vrha vodom, do oznake Max sl. 2 i čvrsto ga zatvorite. Provjerite je li poklopac pravilno pričvršćen na mjestu - sl. 3.
- Potpuno odmotajte kabel za napajanje. Ukopčajte uređaj.

## UPORABA

Za vrijeme uporabe ili kada se uređaj zagrijava ili hladi, nemojte ga ostaviti položenog na njegovu ploču za glačanje. Postavite proizvod na oslonac za glačalo (- sl. 4B), na ravnu površinu otpornu na toplinu, jer će ploča za glačanje biti vruća. Kako se aparat zagrijava, tako i njegovo kućište postaje toplo. To je uobičajeno.

- Kada je uređaj priključen, indikator željene temperature će svijetliti. Postavite regulator termostata na željenu postavku - sl. 4a.
- Kada se svjetlo isključi, možete početi koristiti aparat jer je uređaj dosegao željenu temperaturu.
- Za početak ispuštanja pare potrebno je pritisnuti tipku za paru s uređajem okrenutim od vas, dok ga držite u vertikalnom položaju - sl. 7.

Ploča za glačanje na uređaju izglati će i izravnati nabore na odjeći.

### 1. Pokretanje

Kada je uređaj priključen, ploča za glačanje se zagrijava. Nemojte dirati ili uklanjati dodatnu četku za tkaninu ako niste pričekali da se ploča za glačanje ohladi.

- Priključite uređaj, postavite ga na oslonac za peglu i pričekajte otprilike 45 sekundi dok ne dosegne punu temperaturu, tek tada počnite s upotrebom. Isključit će se signalno svjetlo za temperaturu.

### 2. Odabir temperature.

Regulator temperature postavite sukladno vrsti tkanine koju glačate. Pogledajte etiketu s podacima o komadu odjeće i namjestite odgovarajuću postavku.

Tkanina	Regulator temperature:
Sintetika najlon poliester	• (niska temperatura)
Svila vuna	•• (srednja temperatura)
pamuk lan	••• (visoka temperatura)

Započnite na niskoj temperaturi • i postupno je povećavajte •••. Na osjetljivoj tkanini preporučujemo da izvršite probu na neuočljivom dijelu odjeće (unutarnji šav). Para se može proizvoditi samo kada je termostat namješten na postavku ••• ili više.

S obzirom da je uređaj jako vruć, nikada nemojte pokušavati izglačati nabore na odjeći dok je nosite. (sl. 9)

## Parnje odjeće

Prije uklanjanja ili pričvršćenja pribora iskopčajte uređaj i ostavite ga sat vremena da se ohladi.

Uređaj je opremljen dodatkom s četkom za tkaninu.

- Za umetanje dodatka, uređaj mora biti hladan; gurajte ga prema naprijed dok se ne učvrsti u mjestu. (sl. 6)
- Uređaj možete koristiti sa i bez dodatka. (sl. 5 do 8)
- Objesite zgužvani komad odjeće na vješalicu ako želite vertikalno glačati uz paru ili na dasku za glačanje ako odjeću želite glačati horizontalno. (sl. 5 i 8).

S obzirom da je para vrlo vruća, nemojte uklanjati nabore na odjeći dok je nosite; objesite ju na vješalicu. (sl. 9)

- Za paru je potrebno pritisnuti odgovarajuću tipku. - sl. 7.
- Kombinacija pare i četke za tkaninu nježno će ukloniti nabore.
- Nakon uporabe, pričekajte da se odjeća ohladi na vješalici, tek tada je odjenite.

Savjeti: Na etiketi odjevnog predmeta pronaći ćete preporuke. Preporučujemo da provjerite odjevni predmet na neprimjetnom području kako biste bili sigurni da ga vruća para neće oštetiti.

Nemojte dodirivati svilu ili baršun glavom za paru. Neke predmete bolje ćete parom izgllačati iznutra. Teže odjevne predmete možda ćete trebati više puta izgllačati. Uvijek budite oprezni. Kako biste izbjegli oštećenje odjeće, držite udaljenost od 1,5 inča između glave za paru i odjeće. Prije prve uporabe ili ako je uređaj bio dulje vremena pohranjen, preporučujemo da mlaz pare provjerite na starom komadu odjeće.

## Jastučić za skidanje nakupljenih vlakana

Konac, dlačice i kosa mogu se lagano ukloniti jastučićom za dlačice koji lagano povucite po odjeći prema gore i dolje.

Jastučić očistite njegovim povlačenjem u suprotnom smjeru po komadu stare odjeće, prema gore i dolje.

### NAKON UPORABE

**Upozorenje:** Nemojte odlagati uređaj ako se glava za paru i cijeli uređaj nisu do kraja ohladili.

- Iskopčajte uređaj. Ispraznite vodu koja je ostala u spremniku i ostavite uređaj na osloncu za glačalo kako bi se ohladio.

Kada se uređaj ohladio (najmanje jedan sat), možete ga pohraniti u isporučenu torbicu.

**Upozorenje:** po završetku glačanja nemojte zaboraviti odspojiti parnu četku i isprazniti vodu u horizontalnom položaju. Prije spremanja pričekajte jedan sat.



## ČIŠĆENJE I ODRŽAVANJE

Ovaj postupak potrebno je izvršiti svakih 6 mjeseci ili čim primijetite da se smanjuje količina izbačene pare.

Za uklanjanje kamenca s proizvoda koristite samo ocat. Svi drugi kemijski proizvodi strogo su zabranjeni.

- Iskopčajte uređaj.
- Odvojite spremnik od kućišta: otkopčajte ga i povucite gore za uklanjanje.
- Uklonite kamenac s uređaja koristeći hladni pripravak bijelog octa i vode.
  - Otvorite čep spremnika i napunite ga do oznake maksimuma mješavinom 50% octa i 50% vode.
  - Postavite čep pa stavite spremnik na uređaj i pričvrstite ga.
  - Priključite uređaj, okrenite regulator termostata na maksimalnu temperaturu.
  - Pričekajte da se svjetlo ISKLJUČI, zatim držite pritisnutim okidač dok se ne isprazni spremnik.

Napomena: s obzirom da neke čestice kamenca mogu ispasti s ploče za glačanje, izvršite ovaj postupak u zrak iznad umivaonika i odmaknite aparat što dalje od sebe kako biste se zaštitili od ostataka.

- Uređaj isperite hladnom vodom.
  - Napunite ga hladnom vodom, ispraznite spremnik za vodu pritiskom na okidač, ponovite postupak više puta.
- Uređaj je sada spreman za uporabu.

### Čišćenje

- Pričekajte sat vremena da se potpuno ohladi.
- Glavnu jedinicu obrišite vlažnom krpom.
- Nemojte koristiti sredstva za čišćenje poput sapuna ili deterdženta.

## IMA LI PROBLEMA?

Problemi	Mogući uzroci	Rješenja
Nema pare.	<p>Uređaj za paru nije ukopčan.</p> <p>Razina vode je preniska.</p> <p>Okidač pare nije napunjen.</p> <p>Uređaj upotrebljavate prvi put.</p> <p>Spremnik za vodu nije na svom mjestu.</p> <p>Uređaj nije dovoljno zagrijan.</p> <p>Uređaj je blokiran kamencem.</p>	<p>Provjerite je li uređaj propisno ukopčan.</p> <p>Uklonite spremnik i dopunite ga.</p> <p>Za početak glačanja parom više puta uzastopno pritisnite okidač za paru.</p> <p>Kada je aparat nov, nekoliko puta pritisnite okidač za paru.</p> <p>Pobrinite se da spremnik za vodu nasjedne na mjesto (potpuno se učvrsti).</p> <p>Ukopčajte aparat.</p> <p>Prilagodite regulator temperature i pričekajte da se temperatura stabilizira.</p> <p>Provedite „Postupak uklanjanja kamenca“.</p>
Uređaj ne grije.	Nije priključen na strujno napajanje.	Pričekajte približno 45 sekundi da se aparat zagrije prije nego ga počnete koristiti.
Voda curi ili se izbacuje.	<p>Spremnik za vodu nije na svom mjestu.</p> <p>Uređaj nije dovoljno vruć.</p>	<p>Gurnite i potpuno učvrstite spremnik s vodom.</p> <p>Pričekajte 45 sekundi kako bi se uređaj pripremio za glačanje uz paru.</p> <p>Provjerite je li regulator temperature <u>postavljen na oznaku 3 točkice ili više</u>.</p>
Para ostavlja mrlje na odjeći.	Upotrebljavate vodu s aditivima.	Nemojte dodavati aditive u spremnik s vodom.

### Zaštita okoliša na prvom je mjestu!



① Uređaj sadrži vrijedne materijale koji se mogu povratiti ili reciklirati.

➔ Odložite ga na lokalnom sabirnom mjesto za otpad iz kućanstva.

## ΠΕΡΙΓΡΑΦΗ

1. Καπάκι δοχείου νερού
2. Κουμπί θερμοκρασίας
3. Αφαιρούμενο δοχείο νερού
4. Κουμπί ασφάλισης δοχείου νερού
5. Λυχνία θερμοκρασίας
6. Προστατευτικό καλωδίου
7. Δοσομετρητής
8. Κουμπί εκτόξευσης ατμού
9. Σιδερένια βάση στερέωσης
10. Αποχονοδωτής
11. Βούρτσα υφάσματος

## ΠΡΙΝ ΑΠΟ ΤΗ ΧΡΗΣΗ

Διαβάστε προσεκτικά τις οδηγίες χρήσης και τις σημαντικές προφυλάξεις.

- Αφαιρέστε όλα τα υλικά συσκευασίας από τη συσκευή.
- Μη βάζετε στην πρίζα και μην ενεργοποιείτε τη συσκευή αν δεν έχει συναρμολογηθεί πλήρως.

Την πρώτη φορά που θα χρησιμοποιηθεί η συσκευή, είναι φυσιολογικό να βγάλει μικρή ποσότητα καπνού και λίγα σωματίδια. Αυτό θα σταματήσει γρήγορα. Αυτό το προϊόν υποβάλλεται σε δοκιμή με νερό. Μπορεί να έχει παραμείνει μια ποσότητα νερού μέσα στο δοχείο.

## Γέμισμα με νερό

**Προσοχή!** Μη χρησιμοποιείτε ποτέ 100% αποσταγμένο ή απιονισμένο νερό διότι μπορεί να τρέξει ή πεταχτεί νερό από τη συσκευή.

- Αυτή η συσκευή έχει σχεδιαστεί ώστε να λειτουργεί με μη επεξεργασμένο νερό βρύσης. Αν το νερό του δικτύου ύδρευσης είναι πολύ σκληρό (ρωτήστε την τοπική εταιρεία ύδρευσης), μπορείτε να αναμειξτε το νερό της βρύσης με αποσταγμένο ή απιονισμένο νερό του εμπορίου στις ακόλουθες αναλογίες:
  - 50% μη επεξεργασμένο νερό βρύσης,
  - 50% αποσταγμένο ή απιονισμένο νερό.

**Σημαντικό:** Η θερμοότητα συμπυκνώνει τα στοιχεία που περιέχει το νερό με την εξάτμιση.

Οι τύποι νερού που αναφέρονται παρακάτω μπορεί να περιέχουν οργανικούς ρύπους, μεταλλικά ή χημικά στοιχεία που μπορεί να προκαλέσουν πέταγμα νερού, καστανούς λεκέδες ή πρόωρη φθορά της συσκευής: νερό από στεγνωτήρια ρούχων, αρωματισμένο ή αποσκληρωμένο νερό, νερό ψυγείων, μπαταριών, κλιματιστικών, βρόχινο νερό, βρασμένο νερό, φιλτραρισμένο ή εμφιαλωμένο νερό. Επίσης, χρησιμοποιήστε αποσταγμένο ή απιονισμένο νερό μόνο όπως συνιστάται παραπάνω. Μη χρησιμοποιείτε ποτέ πρόσθετα στο νερό.

- Ανοίξτε το δοχείο νερού, σπρώχνοντας το κουμπί ασφάλισης και ανασηκώνοντας το δοχείο νερού (Εικ.1).
- Ανοίξτε το καπάκι της εισόδου νερού.
- Γεμίστε το δοχείο νερού με νερό μέχρι την ένδειξη Max Εικ.2 και κλείστε το καλά. Σπρώξτε σωστά το καπάκι στη θέση του - Εικ.3.
- Ξετυλίξτε τελείως το ηλεκτρικό καλώδιο. Συνδέστε τη συσκευή στην πρίζα.

Όταν χρησιμοποιείται και όταν ζεσταίνεται ή κρυώνει η συσκευή, μην την ακουμπάτε πάνω στην πλάκα της. Τοποθετήστε το προϊόν πάνω στη σιδερένια βάση στήριξης (εικ. 4B), η οποία πρέπει να βρίσκεται πάνω σε επίπεδη επιφάνεια, ανθεκτική στη θερμότητα, διότι η πλάκα θα είναι καυτή. Όταν θερμαίνεται η συσκευή, ζεσταίνεται και το περιβλήμα. Αυτό είναι φυσιολογικό.

- Μόλις συνδέσετε τη συσκευή στην πρίζα, θα ανάψει η λυχνία θερμοκρασίας. Ρυθμίστε το περιστρεφόμενο κουμπί του θερμοστάτη στην επιθυμητή ρύθμιση - εικ.4α.
- Μόλις σβήσει η λυχνία, μπορείτε να αρχίσετε να χρησιμοποιείτε τη συσκευή, διότι θα έχει φτάσει στην κατάλληλη θερμοκρασία.
- Για να χρησιμοποιήσετε τον ατμό, κρατήστε τη συσκευή κάθετα, στραμμένη μακριά από εσάς, και πατήστε το κουμπί ατμού - εικ.7.

Με την πλάκα της συσκευής μπορείτε να σιδερώσετε κοφτές πιέτες και πτυχές και να εξομαλύνετε δύσκολες ζάρες.

## 1. Για να ξεκινήσετε

Η πλάκα αρχίζει να θερμαίνεται μόλις συνδεθεί η συσκευή στην πρίζα.

Μην αγγίζετε και μην αφαιρείτε τη βούρτσα υφάσματος αν δεν έχει πρώτα κρυώσει η πλάκα.

- Συνδέστε τη συσκευή στην πρίζα, τοποθετήστε τη στη σιδερένια βάση στήριξης και περιμένετε περίπου 45 δευτερόλεπτα για να φτάσει στην τελική θερμοκρασία πριν τη χρησιμοποιήσετε. Η λυχνία θερμοκρασίας θα σβήσει.

## 2. Επιλογή της θερμοκρασίας

Ρυθμίστε το κουμπί θερμοκρασίας ανάλογα με τον τύπο υφάσματος που θα σιδερώσετε. Ελέγξτε την ετικέτα του ρούχου για την κατάλληλη ρύθμιση.

Υφασμα	ρυθμιστής θερμοότητας
Συνθετικά νάilon πολυεστέρας	• (χαμηλή θερμοκρασία)
Μεταξωτά μάλλινα	•• (μεσαία θερμοκρασία)
βαμβακερά λινά	••• (υψηλή θερμοκρασία)

Ξεκινήστε από τη χαμηλή θερμοκρασία • και περάστε σταδιακά στην υψηλή θερμοκρασία •••. Για ευαίσθητα υφάσματα, συνιστούμε να κάνετε μια δοκιμή σε ένα σημείο του ρούχου που δεν φαίνεται (εσωτερική ραφή). Ατμός βγαίνει μόνο όταν ο θερμοστάτης βρίσκεται στη θέση ••• ή υψηλότερη.

Επειδή η συσκευή είναι πολύ καυτή: μην επιχειρήσετε ποτέ να ξεζαρώσετε ρούχα ενώ τα φοράτε. (εικ. 9)

## Πέρασμα ρούχων με τον ατμό

Πριν αφαιρέσετε και πριν τοποθετήσετε το εξάρτημα, αποσυνδέστε τη συσκευή από την πρίζα και αφήστε τη να κρυώσει για τουλάχιστον μία ώρα.

Ένα από τα εξαρτήματα της συσκευής είναι η βούρτσα υφάσματος.

- Για να τοποθετήσετε το εξάρτημα, βεβαιωθείτε ότι η συσκευή είναι κρύα και σπρώξτε το εξάρτημα προς τα εμπρός μέχρι να κλειδώσει. (Εικ.6)
- Μπορείτε να χρησιμοποιήσετε τη συσκευή με ή χωρίς αυτό το εξάρτημα. (Εικ.5 έως 8)
- Κρεμάστε το ζαρωμένο ρούχο σε μια κρεμάστρα για κάθετο πέρασμα με ατμό, ή σε σιδερώστρα για οριζόντιο σιδέρωμα. (Εικ. 5 και 8).

Επειδή ο ατμός είναι πολύ καυτός: μην επιχειρήσετε ποτέ να ξεζαρώσετε ρούχα ενώ τα φοράτε. Να κρεμάτε πάντα τα ρούχα σε κρεμάστρα. (Εικ. 9)

- Για εξαγωγή ατμού, πατήστε τη σκανδάλη ατμού. - Εικ.7.
- Ο συνδυασμός του ατμού με τη βούρτσα υφάσματος ισιώνει απαλά τις ζάρες.
- Μετά τη χρήση, αφήστε το ρούχο να κρυώσει στην κρεμάστρα πριν το φορέσετε.

Συμβουλές: Ελέγξτε την ετικέτα του ρούχου για οδηγίες. Συνιστούμε να δοκιμάσετε τη συσκευή σε ένα σημείο του ρούχου που δεν φαίνεται για να βεβαιωθείτε ότι δεν θα καταστραφεί από τον ατμό.

Μην αγγίζετε υφάσματα από μετάξι ή βελούδο με την κεφαλή ατμού. Ορισμένα ρούχα σιδερώνονται καλύτερα με τον ατμό από την εσωτερική πλευρά του ρούχου. Τα βαρύτερα υφάσματα μπορεί να χρειάζονται επανειλημμένα περάσματα με τον ατμό. Απαιτείται προσοχή συνεχώς. Για να μην καταστρέψετε τα ρούχα, κρατήστε την κεφαλή ατμού σε απόσταση περίπου 4 εκατοστά από το ύφασμα. Πριν από την πρώτη χρήση ή αν η συσκευή έχει μείνει αποθηκευμένη για κάποιο διάστημα, συνιστούμε να δοκιμάσετε την εκτίναξη ατμού σε ένα παλιό ρούχο.

## Αποχνουδωτής

Μπορείτε να βουρτσώσετε αργά τα ρούχα πάνω-κάτω με τον αποχνουδωτή για να αφαιρέσετε εύκολα κλωστές, χνούδια και τρίχες.

Για να καθαρίσετε τον αποχνουδωτή, βουρτσώστε με αντίθετη φορά πάνω σε ένα παλιό ύφασμα.

### ΜΕΤΑ ΤΗ ΧΡΗΣΗ

Προειδοποίηση: Μη φυλάσσετε ποτέ τη συσκευή αν δεν έχει κρυώσει τελείως η κεφαλή ατμού.

- Αποσυνδέστε τη συσκευή από την πρίζα. Αδειάστε το νερό που έχει απομείνει στο δοχείο και αφήστε τη συσκευή στη σιδερένια βάση για να κρυώσει.

Αφού κρυώσει η συσκευή (μετά από μία ώρα τουλάχιστον), μπορεί να φυλαχθεί στην παρεχόμενη σακούλα.

**Προειδοποίηση:** μην ξεχνάτε ποτέ να βγάξετε τη βούρτσα ατμού από την πρίζα και να αδειάζετε το νερό σε οριζόντια θέση μετά το σιδέρωμα. Περιμένετε μία ώρα πριν φυλάξετε τη συσκευή.

## ΣΥΝΤΗΡΗΣΗ ΚΑΙ ΚΑΘΑΡΙΣΜΟΣ

**Αυτή η διαδικασία πρέπει να πραγματοποιείται κάθε 6 μήνες ή όποτε θεωρείτε ότι μειώνεται η παροχή ατμού.**

Χρησιμοποιήστε μόνο λευκό ξύδι για να καθαρίσετε τα άλατα από το προϊόν. Κάθε άλλο χημικό προϊόν απαγορεύεται αυστηρά.

- Αποσυνδέστε τη συσκευή από την πρίζα.
- Αποσυνδέστε το δοχείο από το περίβλημα: Απασφαλίστε και τραβήξτε το προς τα πάνω για να το αφαιρέσετε.
- Αφραλατώστε τη συσκευή με ένα κρύο διάλυμα που περιέχει λευκό ξύδι + νερό.
  - Ανοίξτε την τάπα του δοχείου και γεμίστε το δοχείο με 50% ξύδι και 50% νερό, μέχρι τη μέγιστη στάθμη.
  - Τοποθετήστε την τάπα στο δοχείο και μετά τοποθετήστε το δοχείο στη συσκευή και ασφαλίστε το.
  - Συνδέστε τη συσκευή στην πρίζα και ρυθμίστε το κουμπί του θερμοστάτη στη μέγιστη θερμοκρασία.
  - Περιμένετε να σβήσει η λυχνία και μετά πατήστε τη σκανδάλη μέχρι να αδειάσει το δοχείο.

**Σημείωση:** επειδή μπορεί να βγουν άλατα από την πλάκα, πραγματοποιήστε αυτή τη διαδικασία μέσα σε μια λεκάνη και στρέψτε τη συσκευή μακριά από εσάς.

- Ξεπλύνετε τη συσκευή με κρύο νερό.
  - Γεμίστε το δοχείο με κρύο νερό και αδειάστε το, πατώντας επανειλημμένα τη σκανδάλη. Επαναλάβετε.
- Η συσκευή είναι έτοιμη για χρήση.

### Καθαρισμός

- Περιμένετε μία ώρα για να κρυώσει τελείως.
- Καθαρίστε την κεντρική μονάδα με ένα νωπό πανί.
- Μη χρησιμοποιείτε καθαριστικά προϊόντα όπως σαπούνι ή απορρυπαντικά.

## ΑΝΤΙΜΕΤΩΠΙΣΗ ΠΡΟΒΛΗΜΑΤΩΝ

Προβλήματα	Πιθανές αιτίες	Λύσεις
Δεν βγαίνει ατμός.	<p>Η συσκευή ατμού δεν έχει συνδεθεί στην πρίζα.</p> <p>Η στάθμη νερού είναι πολύ χαμηλή.</p> <p>Η σκανδάλη του ατμού δεν έχει σωστά προετοιμαστεί</p> <p>Είναι η πρώτη φορά που χρησιμοποιείτε τη συσκευή.</p> <p>Το δοχείο νερού δεν έχει εφαρμόσει σωστά.</p> <p>Η συσκευή δεν είναι αρκετά καυτή.</p> <p>Η συσκευή έχει μπλοκάρει από άλατα.</p>	<p>Βεβαιωθείτε ότι η συσκευή έχει συνδεθεί σωστά στην πρίζα.</p> <p>Αφαιρέστε το δοχείο και γεμίστε το.</p> <p>Πατήστε επανειλημμένα τη σκανδάλη ατμού για μερικά δευτερόλεπτα για να αρχίσει να βγαίνει ο ατμός.</p> <p>Αν πρόκειται για νέα συσκευή, πατήστε τη σκανδάλη ατμού μερικές φορές.</p> <p>Βεβαιωθείτε ότι το δοχείο ατμού έχει κομπώσει στη θέση του (πλήρως ασφαλισμένο).</p> <p>Συνδέστε τη συσκευή στην πρίζα.</p> <p>Ρυθμίστε το κουμπί θερμοκρασίας και περιμένετε να σταθεροποιηθεί η θερμοκρασία.</p> <p>Εφαρμόστε τη «διαδικασία αφαλάτωσης».</p>
Η συσκευή δεν ζεσταίνεται.	Δεν είναι συνδεδεμένη στην πρίζα.	Αφήστε τη συσκευή να ζεσταθεί για περίπου 45 δευτερόλεπτα πριν τη χρησιμοποιήσετε.
Τρέχει ή πετάγεται νερό.	<p>Το δοχείο νερού δεν έχει εφαρμόσει σωστά.</p> <p>Η συσκευή δεν είναι αρκετά καυτή.</p>	<p>Πιέστε και ασφαλίστε τελείως το δοχείο νερού.</p> <p>Περιμένετε 45 δευτερόλεπτα για να ετοιμαστεί η συσκευή για εξαγωγή ατμού.</p> <p>Βεβαιωθείτε ότι το κουμπί θερμοκρασίας βρίσκεται στις 3 τελείες ή παραπάνω.</p>
Ο ατμός αφήνει λεκέδες στα υφάσματα.	Χρησιμοποιείτε νερό με πρόσθετα.	Μην προσθέτετε κανένα πρόσθετο στο δοχείο νερού.

### Πρώτα το περιβάλλον!



- ① Αυτή η συσκευή περιλαμβάνει πολλά αξιοποιήσιμα ή ανακυκλώσιμα υλικά.  
 ➔ Παραδώστε την σε ειδικό κέντρο συλλογής απορριμμάτων.

## BESKRIVELSE

1. Prop til vandbeholder
2. Temperaturknop
3. Aftagelig vandbeholder
4. Låsknap til vandbeholder
5. Temperatur klar-indikator
6. Ledningsbeskytter
7. Bæger
8. Dampudløser
9. Støtte til strygejern
10. Fnugpude
11. Stofbørstetilbehør

## INDEN BRUG

Læs venligst brugsanvisningen og de vigtige sikkerhedsforanstaltninger nøje.

- Fjern al emballage fra apparatet.
- Undlad, at forbinde eller tænde produktet, før det er samlet.

Når apparatet bruges for første gang, er det normalt at det afgiver en lille smule røg og nogle partikler. Dette vil hurtigt forsvinde. Dette produkt er blevet testet med vand, og der kan stadig være rester af vand i vandbeholderen.

## Påfyldning med vand

**Advarsel! Brug aldrig 100 % destilleret eller demineraliseret vand, da dette kan få apparatet til at sprøjte eller lække væsker.**

- Dit apparat er designet til at fungere med ubehandlet vand fra vandhanen. Hvis dit vand er meget hårdt (forhør dig hos din lokale vandmyndighed) er det muligt at blande vand fra hanen med købt destilleret eller demineraliseret vand. De skal blande i følgende forhold:
  - 50 % ubehandlet vand fra hanen,
  - 50 % destilleret eller demineraliseret vand.

**Vigtig: Varme koncentrerer elementerne i vandet under fordampningen.**

Vandtyperne, der er anført nedenfor, kan indeholde organisk affald, mineralske eller kemiske elementer, der kan forårsage sprøjt, brunfarvning eller for tidlig slitage af apparatet: Vand fra en tørretumbler, duftende eller blødgjort vand, vand fra køleskabe, batterier, klima anlæg, regnvand, kogt vand, filtreret vand eller flaskevand. Brug kun destilleret eller demineraliseret vand, som anbefalet ovenfor. Brug aldrig tilsætningsstoffer i vandet.

- Åbn vandbeholderen, ved at trykke på låsknappen, og løfte vandbeholderen op (fig.1).
- Åbn proppen på vandbeholderen.
- Fyld vandbeholderen op til Max-mærket med vand fig.2, og luk den sikkert. Sørg for, at proppen trykkes ordentligt på plads - fig.3 .
- Rul ledningen helt ud. Tilslut dit apparat.



## BRUG

Under brug og når apparatet er opvarmet eller kølet, må det ikke stå på strygesålen. Placer produktet på støtten (fig. 4B), eller på en varmebestandig, flad overflade, da strygesålen bliver varm. Når apparatet opvarmes, bliver kabinettet varmt. Dette er normalt.

- Når apparatet er tilsluttet, begynder temperatur klar-indikatoren at lyse. Stil termostatknappen på den ønskede indstilling - fig.4a.
- Når lyset går ud, er apparatet kommet op på den rigtige temperatur, og du kan nu begynde at bruge det.
- For at starte dampen, skal du trykke på dampknappen. Sørg for, at apparatet vender væk fra dig i lodret position - fig.7.

Apparatets strygesål kan bruges til, at udglatte folder på tøjet, og til at presse folder på tøjet.

### 1. Opstart

Når apparatet er tilsluttet, opvarmes strygesålen.

Undgå, at røre eller fjerne stofbørstetilbehøret, før strygesålen er kold.

- Tilslut apparatet, læg det på støtten og vent ca. 45 sekunder, indtil det når op på den rigtige temperatur før brug. Temperaturindikatoren slukker.

### 2. Sådan indstilles temperaturen

Indstil temperaturknappen i henhold til, hvilken slags stof du skal stryge. Se mærkatet på tøjet, så du vælger den rigtige indstilling.

Stof	Temperaturknap
Syntetiske stoffer Nylon Polyester	• (lav temperatur)
Silke Uld	•• (medium temperatur)
Bomuld Linen	••• (høj temperatur)

Start på en lav temperatur • og forøg derefter temperaturen gradvist til en høj temperatur •••. På sarte stoffer anbefaler vi, at lave en test på et sted på tøjet, der ikke ses (fx på indersiden). Apparatet kan kun producere damp, når termostaten står på ••• eller derover.

Da apparatet er meget varmt: Forsøg aldrig at fjerne folder på tøj, når du har tøjet på. (fig. 9)

## Dampstrygning af tøj

Inden damphætten sættes på eller tages af, skal du først trække apparatets stik ud af stikkontakten, og lade apparatet køle ned i mindst en time.

Apparatet er udstyret med et stofbørstetilbehør.

- For at sætte tilbehøret på, skal apparatet være koldt. Tryk apparatet fremad, indtil det låses på plads. (Fig.6)
- Apparatet kan bruges med og uden tilbehøret. (Fig. 5 til 8)
- Hæng krøllet tøj på en bøjle, så det kan dampstryges lodret. Eller læg tøjet på et strygebræt, så det kan stryges vandret. (Fig. 5 og 8) .

Da dampen er meget varm: Forsøg aldrig at fjerne folder på tøj, når du har tøjet på. Hæng altid tøjet på en bøjle. (fig. 9)

- For at bruge damp, skal du trykke på dampudløseren. - fig.7.
- Folder kan fjernes, ved forsigtig brug af damp og stofbørsten.
- Når du er færdig, skal du lade tøjet køle af på bøjlen, inden du skal bruge tøjet.

Tips: Se stoffets mærkat for anbefalinger. Vi anbefaler, at du tester stoffer på et sted, der ikke ses, for at sikre, at disse stoffer ikke beskadiges af varm damp.

Brug ikke dampmundstykket på silke eller fløjl. Nogle stoffer dampstryges bedre fra indersiden. Tykke stoftyper skal muligvis dampstryges flere gange. Vær altid forsigtig. For at undgå skader på tøj, skal du holde en afstand på 4 cm mellem dampmundstykket og stofferne. Ved første brug eller hvis apparatet har været gemt væk i længere tid, anbefaler vi, at du tester dampstrygningen på gammelt tøj.

## Fnugpude

Tråde, fnug og hår kan let fjernes med fnugpuden ved, at børste tøjet langsomt op og ned. Pudren kan renses ved, at børste den op og ned i modsat retning på et stykke gammelt stof.

### EFTER BRUG

Advarsel: Gem aldrig apparatet væk, før dampmundstykket og apparatet er kølet helt ned.

- Træk apparatets stik ud af stikkontakten. Tøm beholderne for vand, og apparatet stå på støtten for at afkøle.
- Når apparatet er afkølet (minimum en time), kan det opbevares i den medfølgende taske.

Advarsel: Glem aldrig at tage stikket ud af stikkontakten og tøm vandet i vandret stilling, når du er færdig med at bruge apparatet. Vent en time, inden du gemmer apparatet væk.

## VEDLIGEHOLDELSE OG RENGØRING

Denne proces skal udføres hver sjette måned eller så snart du føler, at dampfunktionen ikke virker så godt længere.

Brug kun hvid eddike til, at afkalkere produktet. Alle andre kemiske produkter må ikke bruges.

- Træk apparatets stik ud af stikkontakten.
- Tag beholder af kabinettet: Lås beholderen op, og træk den op for at fjerne den.
- Afkalk apparatet med kold blanding af hvid eddike og vand.
  - Tag proppen af beholderen, og fyld den helt op med 50 % eddike og 50 % vand.
  - Sæt proppen på beholderen, put beholderen i apparatet og lås den fast.
  - Tilslut apparatet, og stil termostatknappen på den højeste temperatur.
  - Vent indtil lyset i indikatoren går ud, og tryk derefter på udløseren, indtil beholderen er tom.

Bemærk: Da nogle partikler kan komme ud af strygesålen, skal du udføre denne handling i luften i et bassin, og beskytte dig selv mod affald, ved at holde apparatet langt væk fra dig selv.

- Skyl apparatet med koldt vand.
  - Fyld beholderen med koldt vand, og tøm den ved at trykke gentagne gange på udløseren.
- Dit apparat er nu klar til brug.

### Rengøring

- Vent en time, indtil apparatet er kølet helt ned.
- Rengør hoveddelen med en fugtig klud.
- Brug ikke rengøringsmidler, såsom sæbe eller rengøringsmidler.

## ER DER ET PROBLEM?

Problemer	Mulige årsager	Løsninger
Der er ingen damp.	Dampstrygejernet er ikke tilsluttet. Der er ikke nok vand i vandbeholderen. Dampudløseren er ikke blevet brugt i et stykke tid. Du anvender apparatet for første gang. Vandbeholderen er ikke på plads.  Apparatet er ikke varmt nok. Apparatet sidder på grund af kalk.	Kontroller, at dit apparat er korrekt tilsluttet.  Tag vandbeholderen ud, og fyld den op.  Tryk på dampudløserne gentagne gange, indtil dampen begynder, at komme ud. Når apparatet er nyt, skal du trykke gentagne gange på dampudløseren. Sørg for, at vandbeholderen klikkes ordentligt på plads, når den sættes i apparatet (låses helt fast). Tilslut dit apparat. Juster temperaturknappen, og vent indtil temperaturen er stabil. Udfør «Afkalkningsproceduren».
Apparatet varmer ikke.	Apparatet er ikke tilsluttet.	Lad dit apparat varme på i ca. 45 sekunder, inden du bruger det.
Vandlækage eller sprøjt.	Vandbeholderen er ikke på plads. Dit apparat er ikke varmt nok.	Tryk vandbeholderen ordentligt på plads, og sørg for, at den er låst ordentligt fast. Vent i 45 sekunder, hvorefter apparatet er klar til at dampstryge. Sørg for, at temperaturknappen står på 3 prikker eller derover.
Dampstrygningen efterlader pletter på stoffet.	Du bruger vand med tilsætningsstoffer.	Tilsæt aldrig tilsætningsstoffer i vandbeholderen.

### Miljøbeskyttelse er vores første prioritet!



- ① Dit apparat indeholder talrige materialer, der kan nyttiggøres eller genbruges.
- ➔ Apparatet skal afleveres kommunens genbrugsstation.

## BESKRIVELSE

1. Vannbeholderlokk
2. Temperaturkontroll
3. Avtakbar vanntank
4. Låseknapp for vanntank
5. Temperatur klar-lys
6. Ledningsbeskytter
7. Beger
8. Dampknapp
9. Støtte for jernstøtte
10. Lopute
11. Stoffbørstetilbehør

## FØR BRUK

Vennligst les bruksanvisningen og de viktige beskyttelsene nøye.

- Fjern eventuell emballasje fra apparatet.
- Ikke koble til eller slå på før montering er ferdig.

Det er normalt for en liten mengde røyk og enkelte partikler avvises som skal produseres første gang apparatet brukes. Dette vil forsvinne raskt. Dette produktet er testet med vann, noe gjenværende vann kan fortsatt være i vanntanken.

## Fyller med vann

**Advarsel!** Bruk aldri 100 % destillert eller demineralisert vann, da dette kan føre til at apparatet spytter og lekker.

- Apparatet ditt er designet for å fungere med ubehandlet vann fra springen. Hvis vannet ditt er svært hardt (ta kontakt med din lokale vannmyndighet) er det mulig å blande kranvann med innkjøpt destillert eller demineralisert vann i følgende forhold:
  - 50 % ubehandlet vann fra springen,
  - 50 % destillert eller demineralisert vann.

**Viktig:** Varme konsentrerer elementene i vann under fordampning.

Vanntypene som er oppført nedenfor, kan inneholde organisk avfall, mineral eller kjemiske elementer som kan forårsake «spytting», brune flekker eller for tidlig slitasje på apparatet: vann fra tørketrommel, duftsatt eller mykt vann, vann fra kjøleskap, batterier, klimaanlegg, regnvann, kokt, filtrert eller flaskevann. Bruk også destillert eller demineralisert vann bare som anbefalt ovenfor. Bruk aldri tilsetningsstoffer i vannet.

- Åpne vanntanken ved å trykke på låsknappen og løfte vanntanken (Fig.1).
- Åpne vanninntakshetten.
- Fyll vanntanken til toppen med vann til Max merke fig.2 og lukk den sikkert. Pass på at dekselet er riktig presset på plass - fig.3 .
- Slå av strømledningen helt. Plugg inn apparatet.

## BRUK

Under bruk eller mens enheten er oppvarming eller kjøling, ikke hvil apparatet på sålen. Plasser produktet på støtjernsstøtten (fig. 4B), på varmebestandig, flatt underlag, ettersom sålen blir varm. Når apparatet varmer, blir huset varmt. Dette er normalt.

- Når apparatet er tilkoblet, er temperaturberedskapslampen på. Still termostatreguleringsbryteren til ønsket innstilling - fig.4a .
- Etter at lyset er slått av, kan du begynne å bruke da apparatet har nådd riktig temperatur.
- For å begynne å dampe, trykk på dampknappen når apparatet vender vekk fra deg, hold det vertikalt - fig.7 .

Apparatets soleplate glatter ut sterke rynker fra klær og trykker i skarpe bretter og flekker.

### 1. Oppstart

Når apparatet er tilkoblet, varmes det i sålen.

Ikke rør eller fjern tekstilbørstetilbehøret uten å la såleplaten kjøle seg ned.

- Plugg inn apparatet, legg det på støtten til strykejernet og vent ca. 45 sekunder for å nå full temperatur før du bruker. Temperaturlyset slås av.

### 2. Velge temperatur

Still temperaturreguleringsbryteren i henhold til hvilken type stoff du stryker. Sjekk stoffetiketten på klærne for riktig innstilling.

Tøy	termostatbryter
Lettstelt vask nylon polyester	• (lav temperatur)
Silke ull	•• (medium temperatur)
bomull lin	••• (høy temperatur)

Start ved lav temperatur • og oppnå høyere temperatur •••. For delikate stoffer anbefaler vi å utføre en test på en ikke synlig del av plagget (indre søm). Damp kan bare produseres når termostaten er justert til ••• innstillingen eller mer.

Da apparatet er veldig varmt: prøv aldri å fjerne krøller fra et plagg mens det bæres. (Fig. 9)

# Damping av klær

Før du fjerner eller fester tilbehøret, trekk ut støpselet og la det avkjøles i minst en time.

Apparatet er utstyrt med et tekstilbørstetilbehør.

- For å sette inn tilbehøret, må apparatet være kaldt og skyv fremover til det låses på plass. (Fig.6)
- Du kan bruke apparatet med eller uten tilbehør. (fig.5 til 8)
- Heng den krøllede plagget på en klærbøyle for vertikal damping, eller på et strykebrett for horisontal stryking. (Fig. 5 og 8).

Som damp er veldig varmt: prøv aldri å fjerne krøller fra et plagg mens det brukes, alltid henge klær på en klेशenger. (Fig. 9)

- For damp trykk på damputløser. - fig.7.
- Kombinasjonen av damp og stoffbørste vil forsiktig fjerne vekkene.
- Etter bruk, la plagget kjøle ned på hengeren før du bruker den.

Tips: Sjekk stoffets etikett for anbefalinger. Vi anbefaler at du tester stoffer i et ubetydelig område for å sikre at disse stoffene ikke blir skadet av varm damp.

Ikke rør silke eller fløyel med dampodet. Noen artikler kan dampes bedre fra innsiden. Tyngre stoffer kan kreve gjentatt damping. Alltid vær forsiktig. For å unngå skader på klær, hold en avstand på 1,5 tommer mellom dampodet og stoffene. Vi anbefaler at før du bruker den første gangen eller etter at apparatet er lagret i noen tid for å teste dampsprenningen på et gammelt plagg.

## Lopute

Tråder, lo og hår kan lett fjernes med loputen ved å børste klærne sakte opp og ned. Puten kan rengjøres ved å pusse i motsatt retning ned og opp på et stykke gammel klut.

### ETTER BRUK

**Advarsel:** Oppbevar aldri apparatet til dampodet og enheten kjøler seg helt.

- Koble apparatet fra strømforsyningen. Tøm vannet som er igjen i tanken og la enheten stå på stativet for å avkjøles.
- Etter at apparatet er avkjølt (minimum en time), kan det lagres i den medfølgende posen.

**Advarsel:** Glem aldri å koble fra dampbørsten og tøm vannet i horisontal stilling etter strykesøkten. Vent en time før lagring.

NO

## VEDLIKEHOLD OG RENGJØRING

Denne prosessen skal gjøres hver 6. måned eller så snart du føler at damputgangenes ytelse reduseres.

Bruk bare hvit eddik til å avkalke produktet. Alle andre kjemiske produkter er strengt forbudt.

- Koble apparatet fra strømforsyningen.
- Skille tanken fra huset: Lås den opp, og dra opp for å fjerne.
- Avkalk apparatet med kaldt tilberedning av hvit eddik + vann.
  - Åpne tankdekslet, fyll deretter tanken med 50 % eddik og 50 % vann, til maksimal nivå.
  - Sett på tankhetten, sett deretter tanken på apparatet, og lås den.
  - Plugg apparatet, sett termostatknappen til maksimal temperatur.
  - Vent lysbryterne AV, og trykk deretter avtrekkeren til tanken er tom.

Merk: ettersom noen kalkpartikler kan bevege seg ut av sålen, gjøres denne operasjonen i luft over en vask, og du må beskytte deg mot rusk ved å holde apparatet langt fra deg.

- Skyll apparatet med kaldt vann.
  - Fyll i kaldt vann, tøm vanntanken ved å trykke avtrekkeren flere ganger og gjenta.
- Apparatet er nå klar til bruk.

### Rengjøring

- Vent i en time for fullstendig nedkjøling
- Rengjør hovedenheten med en fuktig klut.
- Ikke bruk rengjøringsmidler som såpe eller vaskemidler.



## FINNES DET ET PROBLEM?

Problemer	Mulige årsaker	Løsninger
Det er ingen damp.	Steameren er ikke tilkoblet. Vannivået er for lavt. Dampknappens utløser er ikke primet. Du bruker apparatet for første gang. Vanntanken er ikke på plass. Apparatet er ikke varmt nok. Apparatet er tilstoppet med kalk.	Kontroller at apparatet er riktig tilkoblet. Fjern tanken og fyll den på nytt. Trykk på damputløseren i noen sekunder for å begynne å dampe. Når apparatet er nytt, trykk noen ganger på damputløseren. Kontroller at vanntanken klikker inn når den settes på plass (full lås). Plugg inn apparatet. Juster temperaturbryteren og vent på stabil temperatur. Gjennomfør «Vedlikeholdsprosedyre for avkalking».
Apparatet blir ikke varmt.	Det er ikke tilkoblet.	La apparatet varme opp i omtrent 45 sekunder før bruk.
Vannlekkasje eller spytting.	Vanntanken er ikke på plass. Apparatet er ikke varmt nok.	Skyv og lås helt vanntanken din. Vent i 45 sekunder slik at apparatet er klar til å dampe. Kontroller at temperaturbryteren er 3 punkter eller mer.
Dampen lager flekker på stoffet.	Du bruker vann med tilsetningsstoffer.	Ha aldri tilsetningsstoffer i vanntanken.

### Ta vare på miljøet!



- ① Apparatet inneholder verdifulle materialer som kan gjenvinnes eller resikuleres.
- ➔ Innlever det på et godkjent lokalt innsamlingssted.

## BESKRIVNING

1. Vattentankslock
2. Temperaturkontroll
3. Löstagbar vattentank
4. Låsknapp till vattentank
5. Lampa som indikerar att temperaturen är redo
6. Sladdskydd
7. Bägare
8. Ångavtryckare
9. Stöd för strykjärn
10. Luddyna
11. Textilborste

## INNAN ANVÄNDNING

Läs användningsinstruktionerna och viktiga säkerhetsåtgärder noga.

- Ta bort emballaget från apparaten.
- Koppla inte in eller sätt på förrän ihopsättningen är klar.

Det är normalt att små mängder rök och luftburna partiklar kan produceras första gången apparaten används. Detta försvinner snabbt. Denna produkt är testad med vatten och vissa vattenrester kan fortfarande finnas i vattentanken.

### Fylla på med vatten

**Varning!** Använd aldrig 100% destillerat eller demineraliserat vatten då detta kan få apparaten att spotta och läcka.

- Din apparat är utformad för att användas med obehandlat kranvatten. Om ditt vatten är väldigt hårt (kolla med din lokala vattenmyndighet) så kan du blanda kranvatten med destillerat eller demineraliserat vatten från butik, i följande proportioner:
  - 50% obehandlat kranvatten,
  - 50% destillerat eller demineraliserat vatten.

**Viktigt:** Värme koncentrerar elementen i vattnet under avdunstning.

Typerna av vatten som är listade nedan kan innehålla organiskt avfall, mineraler eller kemiska element som kan orsaka spottning, bruna fläckar eller för tidigt slitage av apparaten: vatten från torktumlare, doftande eller mjukt vatten, vatten från kylskåp, batterier, luftkonditioneringsapparater, regnvatten, kokat, filtrerat eller buteljerat vatten. Använd destillerat eller demineraliserat vatten endast såsom det rekommenderas ovan. Lägg aldrig till några produkt tillsatser i vattnet.

- Öppna vattentanken genom att trycka på låsknappen och lyfta vattentanken (Fig.1)
- Öppna locket för vattenintag.
- Fyll vattentanken med vatten till Max-markeringen fig.2 och stäng locket säkert. Se till så att locket är ordentligt itryckt - fig.3.
- Linda ut strömkabeln helt. Koppla in din apparat.

## ANVÄNDNING

Under användning eller medan apparaten värms upp eller svalnar, luta inte apparaten på sin stryksula. Placera produkten på stödet för strykJärn (- fig. 4B), på en värmebeständig och plan yta eftersom stryksulan kommer vara varm. När apparaten blir varm så blir höljet varmt. Det här är normalt.

- När apparaten är inkopplad så lyser lampan som indikerar att temperaturen är redo. Ställ in termostatreglaget till önskad inställning - fig.4a.
  - Efter att lampan stängs av så kan du börja använda apparaten eftersom den då har uppnått lämplig temperatur.
  - För att börja ånga, tryck på ångknappen med apparaten riktad bort från dig i en vertikal position - fig.7.
- Apparatens stryksula kommer att släta ut tuffa rynkor från kläder och trycka in skarpa veck.

### 1. Sätta igång

När apparaten är inkopplad så varms stryksulan upp.  
Vidrör eller avlägsna inte textilborsten utan att låta stryksulan svalna.

- Koppla in apparaten, placera den på stödet för strykJärnet och vänta ungefär 45 sekunder på att den ska nå full temperatur innan du använder den. Temperaturlampan kommer stängas av.

### 2. Välja temperatur

Ställ in temperaturreglaget efter typen av tyg du stryker. Kontrollera dina kläders tygetiketter för lämplig inställning.

Tyg	temperaturregulator
Syntet nylon polyester	• (låg temperatur)
Silke ylle	•• (medeltemperatur)
bomull linne	••• (hög temperatur)

Börja med låg temperatur • och öka gradvis till hög temperatur•••. För känsliga tyger så rekommenderar vi att man gör ett test på en del av plagget som man inte ser (inre söm). Ånga kan bara produceras när termostaten är inställd på ••• eller mer.

När apparaten är väldigt varm: försök aldrig avlägsna veck från ett plagg när plagget bärs. (fig. 9)

# Ånga kläder

Innan du avlägsnar eller sätter fast tillbehöret, koppla ur apparaten och låt den svalna i minst en timme.

Apparaten är utrustad med en textilborste.

- För att sätta in detta tillbehör måste apparaten vara kall. Skjut sedan tillbehöret framåt tills det låser sig på plats. (Fig.6)
- Du kan använda apparaten med eller utan tillbehöret. (Fig.5 till 8)
- Häng det veckade plagget på en klädhängare för vertikal ångning, eller på ett strykjärn för horisontell strykning. (Fig. 5 og 8).

När ångan är väldigt varm: försök aldrig avlägsna veck från ett plagg när plagget bärs, häng alltid plaggen på en klädhängare. (fig. 9)

- För ånga, tryck på ångavtryckaren. - fig.7.
- Kombinationen av ånga och textilborste kommer försiktigt att ta bort vecken.
- Låt plagget svalna efteråt på en klädhängare innan du tar på dig det.

Tips: Kolla tygetiketten för rekommendationer. Vi rekommenderar att du testar tyger på delar som inte syns, för att säkerställa att dessa tyger inte skadas av het ånga.

Vidrör inte silke eller sammet med ånghuvudet. Vissa plagg ångas bättre från insidan. Tyngre tyger kan behöva upprepad ångning. Var alltid försiktig. För att undvika skador på kläder, håll ett avstånd på 1,5 tum mellan ånghuvud och tyg. Vi rekommenderar att testa ångan på ett gammalt plagg innan du använder apparaten första gången eller första gången på länge.

## Luddyna

Trådar, ludd och hår kan enkelt tas bort med luddynan genom att långsamt borsta kläderna upp och ner.

Dynan kan rengöras genom att borsta i motsatt riktning ner och upp på en bit gammalt tyg.

### EFTER ANVÄNDNING

Varning: Förvara aldrig apparaten innan ånghuvudet och apparaten har svalnat helt.

- Koppla ur apparaten. Töm vattnet som finns kvar i tanken och lämna apparaten på sitt stöd för att svalna.

Efter att apparaten har svalnat (i minst en timme), så kan den förvaras i den medföljande väskan.

Varning: glöm aldrig att koppla ur ångborsten och tömma vattnet i horisontell position efter strykning. Vänta i en timme innan förvaring.

## UNDERHÅLL OCH RENGÖRING

**Denna process bör göras var sjätte månad eller så fort du känner at ångans utmatning har försämrats.**

Använd endast vit vinäger för att avkalka din produkt. Alla andra kemiska produkter är strikt förbjudna.

- Koppla ur apparaten.
- Separera tanken från höljet: Lås upp den och dra upp för att ta bort.
- Avkalka apparaten med en kall förberedelse av vit vinäger + vatten.
  - Öppna tanklocket, fyll sedan tanken med 50% vinäger och 50% vatten, till maximal nivå.
  - Sätt på tanklocket, sätt sedan tanken på apparaten och lås den.
  - Koppla in apparaten och ställ in termostaten till maximal temperatur.
  - Vänta tills lampan stängs AV, tryck sedan på avtryckaren tills tanken är tom.

Observera: då det kan komma vissa kalkpartiklar från strykplattan, utför detta i luften i ett handfat och skydda dig själv från skräp genom att hålla apparaten långt ifrån dig.

- Skölj apparaten med kallt vatten.
  - Fyll med kallt vatten, töm vattentanken genom att trycka på avtryckaren flera gånger och repetera.
- Apparaten är nu redo att användas.

### Rengöring

- Vänta en timme tills apparaten svalnat helt.
- Rengör med en fuktig trasa eller svamp.
- Använd inga rengöringsprodukter såsom tvål eller rengöringsmedel.

## ÄR DET NÅGOT PROBLEM?

Problem	Möjliga orsaker	Lösningar
Det kommer ingen ånga.	<p>Ångaren är inte inkopplad.</p> <p>Vattennivån är för låg.</p> <p>Ångavtryckaren har inte preparerats.</p> <p>Du använder apparaten för första gången.</p> <p>Vattentanken är inte på plats.</p> <p>Apparaten är inte tillräckligt varm.</p> <p>Apparaten har fastnat på grund av kalk.</p>	<p>Kontrollera att apparaten är inkopplad korrekt.</p> <p>Avlägsna tanken och fyll på den.</p> <p>Tryck på ångavtryckaren successivt i några sekunder för att börja ånga.</p> <p>När apparaten är ny, tryck på ångavtryckaren några gånger.</p> <p>Se till att vattentanken knäpper till när den är på plats (fullt lås).</p> <p>Koppla in din apparat.</p> <p>Justera temperaturreglaget och vänta på stabil temperatur.</p> <p>Tillämpa «Avkalkningsprocess».</p>
Apparaten värms inte upp.	Den är inte inkopplad.	Låt din apparat värmas upp i ungefär 45 sekunder innan användning.
Vatten läcker eller spottar.	<p>Vattentanken är inte på plats.</p> <p>Din apparat är inte tillräckligt varm.</p>	<p>Tryck och läs din vattentanken helt.</p> <p>Vänta i 45 sekunder så att apparaten är redo att ånga.</p> <p>Säkerställ att temperaturreglaget är på 3 punkter eller mer.</p>
Ångan lämnar fläckar på tyget.	Du använder vatten med tillsatser.	Lägg aldrig till några produkt tillsatser i vattentanken.

### Miljöskydd först !



① Apparaten innehåller värdefulla material som kan återvinnas eller återanvändas.

➡ Lämna den på din lokala återvinningsstation.

## KUVAUS

1. Vesisäiliön kansi
2. Lämpötilan säätö
3. Irrotettava vesisäiliö
4. Vesisäiliön lukituspainike
5. Lämpötilan merkkivalo
6. Johtosuoja
7. Mittakannu
8. Höyryliipaisin
9. Silitysraudan teline
10. Nukkatyyny
11. Tekstiiliharja

## ENNEN KÄYTTÖÄ

Lue käyttöohjeet ja tärkeät turvallisuusohjeet huolellisesti.

- Poista kaikki pakkausmateriaali laitteesta.
- Älä yhdistä pistorasiaan tai kytkä päälle ennen kuin laite on koottu.

On normaalia, että ensimmäisellä käyttökerralla laitteesta tulee vähän savua ja pieniä hiukkasia. Tämä häviää nopeasti. Tuote on testattu vedellä, joten jäännösvettä voi olla vielä vesisäiliössä.

### Täyttäminen vedellä

**Varoitus!** Älä koskaan käytä 100 % tislattua vettä tai suoista puhdistettua vettä, sillä se voi aiheuttaa laitteen tihkumisen ja vuotamisen.

- Laite on suunniteltu siten, että siinä käytetään käsittelemätöntä vesijohtovettä. Jos vesi on hyvin kovaa (tarkista paikallisesta vesilaitoksesta), voit sekoittaa vesijohtoveteen kauppoissa olevaa tislattua tai suoista puhdistettua vettä seuraavalla annostuksella:
  - 50 % käsittelemätöntä vesijohtovettä,
  - 50 % tislattua tai suoista puhdistettua vettä.

**Tärkeää:** Lämpö keskittyy vettä sisältäviin elementteihin haihtumisen aikana.

Seuraavassa luetellut vedet voivat sisältää orgaanista jätettä, mineraaleja tai kemiallisia elementtejä, jotka voivat aiheuttaa tihkumista, ruskeita tahroja tai laitteen ennenaikaisen kulumisen: vesi vaatteiden kuivausrummista, hajustettu tai pehmennetty vesi, jääkaappien, lämmittimien ja ilmastointilaitteiden vesi, sadevesi, keitetty, suodatettu tai pullotettu vesi. Käytä myös tislattua tai suoista puhdistettua vettä vain siten, kuten edellä kuvattu. Älä lisää mitään aineita veteen.

- Avaa vesisäiliö painamalla lukituspainiketta ja nostamalla vesisäiliötä (kuva 1).
- Avaa vesisäiliön täytön kansi.
- Täytä vesisäiliö Max-merkkiin saakka kuva 2 ja sulje se kunnolla. Varmista, että painat kannen kunnolla paikalleen - kuva 3.
- Kierrä virtajohto täysin auki. Yhdistä laitteen pistoke pistorasiaan.

# KÄYTTÖ

Älä aseta laitetta pohjalevyn päälle käytön, lämpenemisen tai jäähtymisen aikana. Aseta laite silitysraudan telineeseen (kuva 4B) kuumuutta kestäväälle, tasaiselle pinnalle, sillä pohjalevystä tulee kuuma. Laitteen lämmitessä sen kotelo kuumenee. Tämä on normaalia.

- Kun laite on yhdistetty, lämpötilan merkkivalo palaa. Aseta termostaatin säädin haluamaasi asetukseen - kuva 4a.
- Kun merkkivalo sammuu, laite on saavuttanut halutun lämpötilan ja voit aloittaa sen käytön.
- Voit aloittaa höyrytyksen painamalla höyrypainiketta laitteen ollessa itsestäsi poispäin ja pystyasennossa - kuva 7.

Laitteen pohjalevy suoristaa rypyt vaatteista ja prässäää terävät vekit ja laskokset.

## 1. Aloittaminen

Kun laite on kytketty virtaan, sen pohjalevy lämpiää. Älä kosketa tekstiiliharjaa tai irrota sitä ennen kuin pohjalevy on jäähtynyt.

- Yhdistä laite pistorasiaan, aseta se silitysraudan telineeseen ja odota noin 45 sekuntia ennen käyttöä, jotta lämpötila saavuttaa täyden tason. Lämpötilan merkkivalo sammuu.

## 2. Lämpötilan valitseminen

Käännä lämpötilasäädin asentoon, joka vastaa silitettävää kangasta. Tarkista oikea asetus vaatteissa olevasta etiketistä.

Tekstiili	lämpötilan säädin
Tekokuidut Nailon Polyesteri	• (alhaisin lämpötila)
Silkki Villa	•• (keskitason lämpötila)
Puuvilla Pellava	••• (korkea lämpötila)

Aloita alhaisella lämpötilalla • ja nosta asteittain korkeaan lämpötilaan •••. Herkillä kankailla suosittelemme testin tekemistä vaateen huomaamattomaan osaan (sisäsauma). Höyryä tulee vain, kun termostaatti on kohdistettu asetukseen ••• tai sitä korkeampaan asetukseen.

Laitte on erittäin kuuma: älä koskaan silitä rypyyjä vaatteesta sen ollessa puettuna. (kuva 9)



# Vaatteiden höyryttäminen

Ennen lisävarusteen irrottamista tai kiinnittämistä irrota laite pistorasiasta ja anna sen jäähtyä vähintään yhden tunnin ajan.

Laite on varustettu tekstiiliharjalla.

- Kiinnitä lisäosa jäähtyneeseen laitteeseen ja liu'uta sitä eteenpäin, kunnes se lukittuu paikalleen. (Kuva 6)
- Voit käyttää laitetta lisäosan kanssa tai ilman sitä. (Kuvat 5–8)
- Ripusta rypistynyt vaate vaatepuussa riippumaan pystyhöyrytystä varten tai aseta se silitysraudan päälle vaakatasossa silittämistä varten. (Kuvat 5 ja 8).

Höyry on erittäin kuumaa: älä koskaan poista ryppyjä vaatteesta sen ollessa puettuna, ripusta vaatteet aina vaatepuihin. (kuva 9)

- Saat höyryä painamalla höyryliipaisinta. - kuva 7.
- Höyryn ja tekstiiliharjan yhdistelmä poistaa rypyt hellävaraisesti.
- Jätä vaate jäähtymään vaateripustimeen ennen päälle pukemista.

Vinkkejä: Tarkista suositukset vaateen etiketistä. Suosittelemme testaamaan laitetta huomaamattomalle alueelle vaatteessa, jotta varmistat, ettei kuuma höyry vahingoita materiaaleja.

Älä anna höyrypään koskettaa silkkiä tai samettia. Jotkin vaatteet on parasta höyryttää nurjalta puolelta. Paksut vaatteet voivat vaatia useamman höyrytyksen. Ole aina varovainen. Pidä 1,5 tuuman etäisyys höyrypään ja kankaan välillä, jotta vältät vaatteiden vahingoittumisen. Suosittelemme, että laitteen höyryntulo testataan vanhaan vaatteeseen, jos laite on ollut pitkään käyttämättömänä.

## Nukkatyyny

Langat, nukka ja karvat on helppo poistaa harjaamalla vaatteita nukkatyynyllä hitaasti ylhäältä alas. Tyyny voidaan puhdistaa vetämällä sitä vastakkaiseen suuntaan alhaalta ylös vanhan kangaspalan päällä.

### KÄYTÖN JÄLKEEN

**Varoitus:** Älä laita laitetta säilytykseen ennen kuin höyrypää ja laite ovat jäähtyneet kunnolla.

- Irrota pistoke pistorasiasta. Tyhjennä jäljellä oleva vesi säiliöstä ja jätä laite jäähtymään silitysraudan telineeseen.
- Kun laite on jäähtynyt (vähintään yksi tunti), se voidaan laittaa mukana tulleeseen pussiin.

**Varoitus:** älä unohta irrottaa höyryharjaa ja tyhjentää vettä vaaka-asennossa, kun lopetat silittämisen. Odota tunti ennen säilytykseen laittamista.

## HOITO JA PUHDISTUS

**Tämä toimenpide on tehtävä 6 kuukauden välein tai heti, kun huomaat höyrytystoiminnon heikentyneen.**

Käytä laitteen kalkinpoistoon vain etikkaa. Kaikkien muiden kemikaalien käyttö on ankarasti kielletty.

- Irrota pistoke pistorasiasta.
- Irrota säiliö rungosta: Vapauta se lukituksesta ja poista vetämällä ylöspäin.
- Poista kalkki laitteesta etikan ja veden sekoituksella.
  - Avaa säiliön kansi, täytä säiliö maksimi tasoon asti seoksella, jossa on 50 % etikkaa ja 50 % vettä.
  - Aseta säiliön kansi takaisin, aseta säiliö laitteeseen, lukitse se.
  - Yhdistä laite pistorasiaan, aseta termostaatin nuppi maksimi lämpötilaan.
  - Odota, kunnes valo sammuu, paina sitten liipaisinta, kunnes säiliö on tyhjä.

**Huomautus:** joitakin kalkkihiukkasia voi tulla ulos pohjalevystä. Tee toimenpide ilmassa altaan päällä, suojaa itsesi lialta asettamalla laite kauas itsestäsi.

- Huuhtelee laite kylmällä vedellä.
  - Täytä kylmällä vedellä, tyhjennä säiliö painamalla liipaisinta useita kertoja ja toista.
- Laite on nyt käyttövalmis.

### Puhdistaminen

- Odota laitteen täydellistä jäähtymistä yksi tunti.
- Puhdista laite kostealla liinalla.
- Älä käytä mitään puhdistustuotteita, kuten saippuaa tai puhdistusaineita.

## ONKO ONGELMIA?

Ongelmat	Mahdolliset syyt	Ratkaisut
Höyryä ei tule.	Laitetta ei ole yhdistetty pistorasiaan. Vettä on liian vähän. Höyryliipaisinta ole esivalmisteltu. Käytät laitetta ensimmäistä kertaa. Vesisäiliö ei ole paikallaan.  Laitte ei ole riittävän kuuma. Kalkki häiritsee laitteen toimintaa.	Tarkasta, että laite on yhdistetty pistorasiaan oikein. Irrota säiliö ja täytä se. Paina höyryliipaisinta toistuvasti muutaman sekunnin ajan, jotta höyryä alkaa tulla. Kun laite on uusi, paina höyryliipaisinta muutamia kertoja. Varmista, että vesisäiliö napsahtaa paikalleen (lukittuu täysin). Yhdistä laitteen pistoke pistorasiaan. Säädä lämpötilansäädintä ja odota lämpötilan vakaantumista. Suorita "Laitteen kalkkipuhdistus".
Laitte ei lämpyä.	Laitetta ei ole yhdistetty pistorasiaan.	Anna laitteen lämmitä noin 45 sekuntia ennen käyttöä.
Vettä vuotaa tai tihkuu.	Vesisäiliö ei ole paikallaan. Laitte ei ole riittävän kuuma.	Paina ja lukitse vesisäiliö kunnalla. Odota 45 sekuntia, jotta laite on valmis höyryttämään. Varmista, että lämpötilansäädin on vähintään 3 pisteen asetuksessa.
Höyry jättää tahroja kankaaseen.	Käytät vettä, jossa on lisäaineita.	Älä lisää mitään lisäaineita vesisäiliöön.

### Ympäristönsuojelu on tärkeää!



- ① Laitteesi sisältää arvokkaita materiaaleja, jotka voidaan ottaa talteen tai kierrättää.
- ➔ Toimita vanha laite paikalliseen keräyspisteeseen.

## AÇIKLAMA

1. Su haznesi kapağı
2. Sıcaklık kontrolü
3. Çıkarılabilir su deposu
4. Su haznesi kilitleme düğmesi
5. Sıcaklık hazır ışığı
6. Kablo koruyucu
7. Bardak
8. Buhar verme tetiği
9. Ütü koyma desteği
10. Tüy pedi
11. Kumaş fırçası aksesuarı

## KULLANMADAN ÖNCE

Lütfen kullanım talimatlarını ve önemli önlemleri dikkatlice okuyun.

- Cihazda mevcut tüm ambalaj malzemelerini çıkarın.
- Montaj tamamlanana kadar prize takmayın veya çalıştırmayın.

Cihaz ilk kez kullanıldığında az miktarda duman ve bazı parçacık atıklarının üretilmesi normaldir. Bu hızlı bir şekilde ortadan kalkacaktır. Bu ürün su ile test edilmiştir, su haznesinde hala su kalmış olabilir.

## Su ile doldurma

**Uyarı ! Cihazın tükürmesine ve sızmasına neden olabileceğinden % 100 damıtılmış veya minerallerinden arındırılmış su kullanmayın.**

- Cihazınız işlem görmemiş musluk suyu kullanarak çalışmak üzere tasarlanmıştır. Suyunuz çok sertse (yerel su sağlayıcınız ile görüşerek öğrenebilirsiniz), suyu biraz mağazadan alınmış damıtılmış veya minerallerinden arındırılmış su ile karıştırmak da mümkündür.
  - % 50 işlenmemiş musluk suyu,
  - % 50 damıtılmış veya minerallerinden arındırılmış su.

**Önemli: Isı, buharlaşma sırasında suda bulunan elementleri yoğunlaştırır.**

Aşağıda listelenen su türleri, tükürmeye, kahverengi lekelenmeye veya cihazın erken aşınmasına neden olabilecek organik atık, mineral veya kimyasal elementler içerebilir: giysi kurutucularından gelen su, kokulu veya yumuşatılmış su, buzdolaplarından gelen su, piller, klimalar, yağmur suyu, kaynatılmış, filtrelenmiş veya şişelenmiş su. Ayrıca, sadece yukarıda belirtildiği gibi damıtılmış veya minerallerinden arındırılmış su kullanın. Asla suya herhangi bir katkı maddesi eklemeyin.

- Su haznesini kilitleme düğmesine basarak ve su haznesini kaldırarak açın (Şek.1).
- Su giriş kapağını açın.
- Su haznesini, Max işaretine şek.2 kadar su ile doldurun ve güvenli bir şekilde kapatın. Kapağın düzgün bir şekilde yerine oturduğundan emin olun - şek.3.
- Güç kablosunu tamamen açın. Cihazınızı prize takın.

## KULLANIM

Kullanım sırasında veya ünite ısındığında veya soğuyorken, cihazı taban plakasına koymayın. Ürünü, taban plakası sıcak olacağından, ütü koyma desteğine (- şek. 4B), ısıya dayanıklı, düz bir yüzeye yerleştirin. Cihaz ısındıkça, muhafaza da ısınır. Bu normaldir.

- Cihaz prize takıldığında, sıcaklık hazır ışığı yanar. Termostat kontrol kadranını istenen ayara getirin - şek.4a.
- Işık söndükten sonra, cihaz uygun sıcaklığa ulaştığında kullanmaya başlayabilirsiniz.
- Buhar vermeye başlamak için, buhar fırçası sizden uzağa bakacak şekilde cihazı dikey konumda tutarak buhar düğmesine basın - şek.7.

Cihazın taban plakası, giysilerin sert kırışıklıklarını düzeltir ve keskin kıvrımlar ve plileri bastırır.

### 1. Başlatma

Cihaz fişe takıldığında taban plakası ısınır. Taban plakasını soğumaya bırakmadan kumaş fırçası aksesuarına dokunmayın veya çıkarmayın.

- Cihazı prize takın, ütü koyma desteğinin üzerine yerleştirin ve kullanmadan önce tam sıcaklığa ulaşması için yaklaşık 45 saniye bekleyin. Sıcaklık ışığı sönecektir.

### 2. Sıcaklığın seçilmesi

Sıcaklık kontrol kadranını, ütlediğiniz kumaşın tipine göre ayarlayın. Uygun ayar için kıyafetinizin kumaş etiketini kontrol edin.

Kumaş	sıcaklık regülatörü
Sentetikler nylon polyester	• (düşük sıcaklık)
İpek yün	•• (orta sıcaklık)
pamuk keten	••• (yüksek sıcaklık)

Düşük sıcaklıkta başlayın • ve kademeli olarak yüksek sıcaklığa ••• yükseltin. Hassas kumaşlar için giysinin görünmeyen bir yerinde bir test yapılmasını öneririz (iç dikiş). Buhar sadece termostat, ••• ayarı veya daha fazlasına ayarlandığında üretilebilir.

Cihaz çok sıcak olduğundan: asla giyilen giysilerdeki kırışıklıkları açmaya çalışmayın. (Şek. 9)

## Giysilere buhar verilmesi

Aksesuarı takmadan veya çıkarmadan önce, cihazın fişini çekin ve en az bir saat kadar soğumasına izin verin.

Cihaz bir kumaş fırçası aksesuarı ile donatılmıştır.

- Aksesuarı yerleştirmek için cihaz soğuk olmalı ve yerine oturuncaya kadar öne doğru kaydırılmalıdır. (Şek.6)
- Cihazı aksesuarlı veya aksesuarsız olarak kullanabilirsiniz. (Şek.5 - 8)
- Buruşmuş giysiyi dikey buhar vermek için elbise askısının üzerine asın ya da yatay ütüleme için ütü masası üzerine koyun. (Şek. 5 ve 8).

Buhar çok sıcak olduğundan: asla giyilen giysilerdeki kırışıklıkları açmaya çalışmayın, giysileri her zaman elbise askısına asın. (Şek. 9)

- Buhar için, buhar tetiğine basın. - Şek.7.
- Buhar ve kumaş fırçası kombinasyonu kırışıklıkları nazikçe giderecektir.
- Kullandıktan sonra giymeden önce giysinin elbise askısında soğumasını bekleyin.

İpuçları: Öneriler için kumaşın etiketini kontrol edin. Bu kumaşların sıcak buhardan zarar görmemesini sağlamak için kumaşları göze çarpmayan bir yerlerinde test etmenizi öneririz.

Buhar kafası ile ipek veya kadife kumaşlara dokunmayın. Bazı ürünlere içeriden daha iyi buhar verilebilir. Daha ağır kumaşlar tekrar tekrar buhar verilmesini gerektirebilir. Her zaman dikkatli olun. Giysilerin hasar görmesini önlemek için, buhar başlığı ve kumaşlar arasında 1,5 inç mesafe bırakın. İlk kullanımdan önce veya cihaz uzun bir süre saklandıktan sonra eski bir giysi üzerinde buhar etkisinin test edilmesini tavsiye ederiz.

## Tüy pedi

İplikleri, tüyleri ve saçları yavaşça yukarı ve aşağı doğru fırçalayarak tüy pediyle kolayca çıkarabilirsiniz.

Ped, ters yönde ve eski bir kumaş parçası üzerinde yukarı aşağı fırçalanarak temizlenebilir.

## KULLANIMDAN SONRA

Uyarı: Cihazı buhar başlığı ve ünitesi tamamen soğuyana kadar asla kaldırmayın.

- Cihazın fişini prizden çekin. Haznede kalan suyu boşaltın ve üniteyi ütü koyma desteğinde soğumaya bırakın.

Cihaz soğuduktan sonra (en az bir saat), verilen torbada saklanabilir.

Uyarı: ütüleme işleminden sonra buhar fırçasını fişten çekmeyi ve suyu yatay konumda boşaltmayı unutmayın. Saklamadan önce bir saat bekleyin.

## BAKIM VE TEMİZLİK

**Bu işlem her 6 ayda bir veya buhar çıkış performanslarının azaldığını hissettiğiniz anda yapılmalıdır.**

Ürününüzün kirecini gidermek için sadece beyaz sirke kullanın. Diğer tüm kimyasal ürünler kesinlikle yasaktır.

- Cihazın fişini prizden çekin.
- Hazneyi muhafazadan ayırın: Kilitini açın ve çıkarmak için yukarı çekin.
- Cihazda soğuk beyaz sirke + su karışımı ile kireç giderme yapın.
  - Haznenin kapağını açın, ardından hazneyi % 50 sirke ve % 50 su ile maksimum seviyeye kadar doldurun.
  - Hazne kapağını koyun, ardından hazneyi cihaz üzerine yerleştirin, kilitleyin.
  - Cihazı prize takın, termostat düğmesini maksimum sıcaklığa ayarlayın.
  - Işık düğmelerinin KAPALI olmasını bekleyin, ardından hazne boşalana kadar tetiğe basın.

**Not: bazı kireç parçacıkları taban plakasından dışarı çıkabileceğinden, bir leğende havada tutarak bu işlemi gerçekleştirin ve cihazı sizden uzaklaştırarak artıklara karşı kendinizi koruyun.**

- Cihazı soğuk suyla durulayın.
  - Soğuk su ile doldurun, tetiğe birkaç kez basarak su haznesini boşaltın ve tekrar edin.
- Cihazınız artık kullanılmaya hazırdır.

### Temizlik

- Tamamen soğuması için bir saat bekleyin
- Ana üniteyi hafif nemli bir bezle temizleyin.
- Sabun veya deterjan gibi temizlik ürünleri kullanmayın.

## BİR SORUN MU VAR?

Sorunlar	Olası sebepler	Çözümler
Buhar yok.	Buhar başlığı fişe takılmamış. Su seviyesi çok düşük. Buhar düğme tetiği hazırlanmamış.  Cihazınızı ilk kez kullanıyorsunuz. Su haznesi yerinde değil.  Cihaz yeterince sıcak değil.  Cihaz kireç sebebiyle tıkanmış.	Cihazınızın doğru şekilde takılı olduğundan emin olun. Hazneyi çıkarın ve doldurun. Buhar vermeye başlamak için buhar düğmesi tetiğine birkaç saniye boyunca kesintisiz olarak basın. Cihaz yeniyse, buhar düğme tetiğine birkaç kez basın. Su haznesinin yerine bulunduğu oturduğundan emin olun (tam kilit). Cihazınızı prize takın. Sıcaklık kadranını ayarlayın ve sabit bir sıcaklık için bekleyin. «Bakım kireç çözme prosedürünü» uygulayın.
Cihaz ısınmıyor.	Fişe takılı değil.	Cihazınızı kullanmadan önce yaklaşık 45 saniye ısıtın.
Su sızar veya tükürülür.	Su haznesi yerinde değil. Cihazınız yeterince sıcak değil.	Su haznesini itin ve tamamen kilitleyin. Cihazın buharlaşmaya hazır olması için 45 saniye bekleyin. Sıcaklık kadranının 3 nokta veya daha fazla olduğundan emin olun.
Buhar kumaş üzerinde leke bırakıyor.	Katkı maddesi içeren su kullanıyorsunuz.	Su haznesine hiçbir ürün katkı maddesi eklemeyin.

### Önce çevre koruma!



- ① Cihazınız geri kazanılabilir veya geri dönüştürülebilir değerli malzemeler içerir.
- ➔ Cihazı yerel kamusal atık toplama noktasına götürün.



## คำอธิบาย

1. ฝาครอบถังน้ำ
2. อุปกรณ์ควบคุมอุณหภูมิ
3. ถังน้ำแบบถอดได้
4. ปุ่มล็อกถังน้ำ
5. ไฟระบุนอุณหภูมิพร้อมใช้งาน
6. ยางป้องกันสายไฟ
7. ถ้วยตวง
8. ปุ่มพ่นไอน้ำ
9. ขาดังเดาเรียด
10. แผ่นจับเศษใยผ้า
11. อุปกรณ์เสริมแปรงปิดผ้า

## ก่อนการใช้งาน

กรุณาอ่านคำแนะนำการใช้งานและมาตรการป้องกันที่สำคัญอย่างถี่ถ้วน

- นำเครื่องออกจากบรรจุภัณฑ์
- ห้ามเสียบปลั๊กหรือเปิดเครื่องจนกว่าจะประกอบเสร็จสมบูรณ์

เป็นเรื่องปกติที่จะมีปริมาณคว้านและเศษอนุภาคเล็กน้อยในการใช้งานครั้งแรก ซึ่งจะหายไปไม่ช้า ผลึกกักเก็บนี้ผ่านการทดสอบโดยการใช้ น้ำ อาจมีน้ำบางส่วนหลงเหลืออยู่ในถังน้ำ

## การเติมน้ำ

คำเตือน! ห้ามใช้น้ำกลั่นหรือน้ำปราศจากเกลือแร่ 100% เนื่องจากอาจทำให้เครื่องคายน้ำเป็นหยด ๆ และรั่วไหล

- เครื่องนี้ออกแบบมาเพื่อใช้งานกับน้ำประปาดิบ หากน้ำมีความกระด้างสูง (ตรวจสอบได้จากการประปาในพื้นที่) สามารถผสมน้ำประปากับน้ำกลั่นที่หาซื้อได้ตามร้านค้า หรือน้ำปราศจากเกลือแร่ตามสัดส่วนดังต่อไปนี้
  - น้ำประปาดิบ 50%
  - น้ำกลั่นหรือน้ำปราศจากเกลือแร่ 50%

ข้อมูลสำคัญ: ในระหว่างการระเหย ความร้อนจะทำให้สารที่อยู่ในน้ำจับตัวกันจนเกิดความเข้มข้น

ประเภทของน้ำที่ระบุด้านล่างอาจมีขยะอินทรีย์ แร่ธาตุ หรือองค์ประกอบทางเคมีที่สามารถทำให้เกิดการคายน้ำเป็นหยด ๆ คราบสีน้ำตาล หรือการสึกหรอของเครื่องก่อนเวลาอันควร: น้ำจากเครื่องอบผ้า น้ำหอมหรือน้ำที่ปรับความกระด้าง น้ำจากตู้เย็นแบบเดอรั เครื่องปรับอากาศ น้ำฝน น้ำเดือด น้ำกรอง หรือน้ำบรรจุขวด นอกจากนี้ ใช้น้ำกลั่นหรือน้ำปราศจากเกลือแร่ตามที่แนะนำข้างต้นเท่านั้น ห้ามใช้สารเติมแต่งใด ๆ ในน้ำ

- เปิดถังน้ำโดยดันปุ่มล็อกแล้วยกถังน้ำ (ภาพ 1)
- เปิดฝาครอบถังน้ำ
- เติมน้ำในถังจนถึงเครื่องหมาย Max (สูงสุด) ภาพ 2 ที่ด้านบน แล้วปิดฝาให้แน่น ตรวจสอบให้แน่ใจว่าด้านฝาครอบเข้าที่อย่างเหมาะสมแล้ว - ภาพ 3
- คลี่สายไฟออกทั้งหมด เสียบปลั๊กเครื่อง

## การใช้งาน

ระหว่างการใช้งานหรือขณะที่ตัวเครื่องกำลังทำความร้อนหรือเย็นลง ห้ามวางเครื่องโดยที่หน้าเตารีดแนบกับพื้นผิว วางผลิตภัณฑ์บนฐานรองเตารีด (- ภาพ 4B) บนพื้นผิวทนความร้อน พื้นผิวที่เรียบ เนื่องจากหน้าเตารีดจะมีความร้อน ตัวเครื่องจะอุ่นเนื่องจากความร้อนของเครื่อง ซึ่งเป็นเรื่องปกติ

- เมื่อเสียบปลั๊กเครื่องแล้ว ไฟระบุอุณหภูมิพร้อมใช้งานจะสว่างขึ้น ปรับลูกดควบคุมส่วนควบคุมความร้อนได้ตามการตั้งค่าที่ต้องการ - ภาพ 4a
- หลังจากที่ไฟดับลง สามารถเริ่มใช้งานได้เนื่องจากเครื่องมีอุณหภูมิที่เหมาะสมแล้ว
- กดปุ่มไอน้ำเพื่อทำไอน้ำ โดยหันเครื่องออกจากตัวคุณและถือในตำแหน่งแนวตั้ง - - ภาพ 7 หน้าเตารีดของเครื่องจะขจัดรอยยับที่รีดยากจากเสื้อผ้า และอัดกลับและรอยจีบได้อย่างคมกริบ

### 1. การเริ่มใช้งาน

เมื่อเสียบปลั๊กเครื่องแล้ว หน้าเตารีดจะร้อน ห้ามสัมผัสหรือถอดอุปกรณ์เสริมแปรงปิดผ้า เว้นแต่ว่าปล่อยให้หน้าเตารีดเย็นลงแล้ว

- เสียบปลั๊กแล้ววางเครื่องบนฐานรองเตารีด จากนั้นรอประมาณ 45 วินาทีเพื่อให้ได้อุณหภูมิที่เหมาะสมก่อนใช้งาน ไฟอุณหภูมิจะดับลง

### 2. การเลือกอุณหภูมิ

ปรับลูกดควบคุมอุณหภูมิตามประเภทเนื้อผ้าที่ต้องการรีด ตรวจสอบจลากลผ้าของเสื้อผ้าเพื่อการตั้งค่าที่เหมาะสม

เนื้อผ้า	อุปกรณ์ควบคุมอุณหภูมิ
เส้นใยสังเคราะห์ ไนลอน โพลีเอสเตอร์	● (อุณหภูมิต่ำ)
ผ้าไหม ผ้าขนสัตว์	●● (อุณหภูมิปานกลาง)
ผ้าฝ้าย ผ้าลินิน	●●● (อุณหภูมิสูง)

เริ่มที่อุณหภูมิต่ำ ● แล้วเปลี่ยนเป็นอุณหภูมิสูง ●●● สำหรับเนื้อผ้าละเอียดอ่อน ขอแนะนำให้ทดลองรีดเสื้อผ้าในส่วนที่มองไม่เห็นก่อน (ตะเข็บด้านใน) สามารถผลิตไอน้ำได้เมื่อปรับส่วนควบคุมความร้อนระหว่างการตั้งค่า ●●● หรือมากกว่าเท่านั้น

เนื่องจากเครื่องมีความร้อนสูง: ห้ามพยายามขจัดรอยยับจากเสื้อผ้าขณะที่สวมใส่อยู่ (ภาพ 9)

# การรีดไอน้ำเสื้อผ้า

ก่อนถอดหรือติดตั้งอุปกรณ์เสริม ให้ถอดปลั๊กแล้วปล่อยให้เครื่องเย็นลงเป็นเวลาอย่างน้อยหนึ่งชั่วโมง

เครื่องมาพร้อมกับอุปกรณ์เสริมแปรงบิดผ้า

- ในการติดตั้ง ใส่อุปกรณ์เสริมแล้วเลื่อนไปด้านหน้าจนกว่าจะล็อกเข้าที่ โดยที่เครื่องจะต้องเย็น (ภาพ 6)
- สามารถใช้เครื่องโดยที่มีหรือไม่มีอุปกรณ์เสริมก็ได้ (ภาพ 5 ถึง 8)
- แขนเสื้อผ้าที่มีรอยยับบนไม้แขวนผ้าสำหรับการรีดไอน้ำแนวตั้ง หรือบนโต๊ะรีดผ้าสำหรับการรีดแนวนอน (ภาพ 5 และ 8)

เนื่องจากไอน้ำมีความร้อนสูง: ห้ามพยายามขจัดรอยยับจากเสื้อผ้าขณะที่สวมใส่อยู่ ให้แขวนเสื้อผ้ากับไม้แขวนผ้าทุกครั้ง (ภาพ 9)

- กดปุ่มพ่นไอน้ำเพื่อทำไอน้ำ - ภาพ 7
- การใช้งานร่วมกันระหว่างไอน้ำและแปรงบิดผ้าจะขจัดรอยยับได้อย่างถนอมเนื้อผ้า
- หลังจากใช้งาน ปล่อยให้เสื้อผ้าที่แขวนอยู่บนไม้แขวนผ้าเย็นลงก่อนสวมใส่

เคล็ดลับ: ตรวจสอบคำแนะนำจากฉลากของผ้า เราแนะนำให้ทดลองรีดเนื้อผ้าในบริเวณที่มองไม่เห็นยากก่อน เพื่อให้แน่ใจว่าเนื้อผ้าไม่เสียหายจากความร้อนของไอน้ำ

ห้ามให้หัวไอน้ำสัมผัสกับผ้าไหมหรือผ้ากำมะหยี่ เนื้อผ้าบางชนิดรีดไอน้ำจากด้านหลังในได้ดีกว่า เนื้อผ้าที่หนาอาจจำเป็นต้องรีดไอน้ำที่จุดเดิมซ้ำ ๆ ใช้ความระมัดระวังตลอดเวลา รักษาระยะห่างระหว่างหัวไอน้ำและผ้า 1.5 นิ้ว เพื่อหลีกเลี่ยงไม่ให้เสื้อผ้าเกิดความเสียหาย เราแนะนำให้ทดลองพ่นไอน้ำใส่เสื้อผ้าตัวเก่าก่อนการใช้งานครั้งแรก หรือหลังจากจัดเก็บเครื่องเข้าที่เป็นระยะ ๆ

## แผ่นจับเศษใยผ้า

สามารถขจัดเส้นด้าย เศษใยผ้า และเส้นผมได้อย่างง่ายดายด้วยแผ่นจับเศษใยผ้า เพียงค่อย ๆ แปรงขึ้นและลงที่เสื้อผ้า

ทำความสะอาดแผ่นจับเศษใยผ้าได้โดยแปรงลงและขึ้นที่เศษผ้าเก่าในทิศทางตรงกันข้าม

## หลังการใช้งาน

คำเตือน: ห้ามจัดเก็บเครื่องจนกว่าหัวไอน้ำและตัวเครื่องจะเย็นสนิท

- ถอดปลั๊กเครื่อง เหนือที่เหลื่ออยู่ในถัง แล้วปล่อยให้ตัวเครื่องเย็นลงบนฐานรองเดาเรียด หลังจากที่เครื่องเย็นลง (อย่างน้อยหนึ่งชั่วโมง) สามารถจัดเก็บลงในถุงที่มีให้

คำเตือน: อย่าลืมถอดปลั๊กแปรงไอน้ำและเหน็บในตำแหน่งแนวนอนหลังจากการรีดผ้า ต้องรอเป็นเวลาหนึ่งชั่วโมงจึงจะจัดเก็บได้

## การบำรุงรักษาและการทำความสะอาด

ควรดำเนินการขั้นตอนนี้ทุก 6 เดือน หรือทันทีที่คุณรู้สึกว่าประสิทธิภาพของพลังไอน้ำลดลง

ใช้น้ำส้มสายชูเพื่อขจัดคราบตะกรันในผลิตภัณฑ์เหล่านั้น ห้ามใช้ผลิตภัณฑ์เคมีอื่น ๆ อย่างเด็ดขาด

- ถอดปลั๊กเครื่อง
- แยกถังออกจากตัวเครื่อง ปลดล็อกแล้วดึงขึ้นเพื่อถอดออก
- ขจัดคราบตะกรันในเครื่องด้วยการเตรียมน้ำส้มสายชู + น้ำที่มีอุณหภูมิต่ำ
  - เปิดฝาปิดถัง จากนั้นเติมน้ำส้มสายชู 50% และน้ำ 50% ลงในถังให้ถึงระดับสูงสุด
  - ใส่ฝาปิดถังแล้ววางถังบนเครื่อง จากนั้นล็อกให้เข้าที่
  - เสียบปลั๊กเครื่อง ปรับลูกบิดส่วนควบคุมความร้อนไปที่อุณหภูมิสูงสุด
  - รอให้ไฟดับลง จากนั้นกดปุ่มพ่นไอน้ำจนกว่าถังจะว่างเปล่า

หมายเหตุ: เนื่องจากอนุภาคตะกรันอาจเคลื่อนที่ออกจากหน้าเตาเรียด ดำเนินการขั้นตอนนี้ในอ่างน้ำที่เปิดโล่ง และป้องกันตัวเองจากเศษวัสดุโดยวางเครื่องให้ไกลจากตัวคุณ

- ล้างเครื่องด้วยน้ำเย็น
  - เติมน้ำเย็น จากนั้นกดปุ่มพ่นไอน้ำซ้ำหลาย ๆ ครั้งจนถังน้ำว่างเปล่า
- ตอนนี้เครื่องพร้อมใช้งานแล้ว

### การทำความสะอาด

- ทิ้งไว้หนึ่งชั่วโมงเพื่อให้เครื่องคลายความร้อน
- ทำความสะอาดตัวเครื่องหลักด้วยผ้าชุบน้ำหมาด ๆ
- ห้ามใช้ผลิตภัณฑ์ทำความสะอาด เช่น สบู่ หรือผงซักฟอก

## ประสบปัญหาหรือไม่?

ปัญหา	สาเหตุที่เป็นไปได้	วิธีแก้ไข
ไม่มีไอน้ำ	<p>ไม่ได้เสียบปลั๊กหัวพ่นไอน้ำ น้ำมีระดับต่ำเกินไป ไม่ได้ล่อน้ำป้อนไอน้ำ</p> <p>คุณใช้เครื่องเป็นครั้งแรก</p> <p>ใส่ถังน้ำไม่เข้าที่</p> <p>เครื่องมีความร้อนไม่พอ</p> <p>คราบตะกรันทำให้เครื่องติดขัด</p>	<p>ตรวจสอบว่าเสียบปลั๊กเครื่องอย่างถูกต้อง ถอดถังแล้วเติมน้ำ</p> <p>กดปุ่มไอน้ำอย่างต่อเนื่องเป็นเวลาสองถึง สามวินาทีเพื่อเริ่มการทำไอน้ำ</p> <p>หากเป็นเครื่องใหม่ ให้กดปุ่มไอน้ำสองถึง สามครั้ง</p> <p>ตรวจสอบให้แน่ใจว่าถังน้ำมีเสียงดังเมื่อใส่ เข้าที่ (ล๊อคอย่างสนิท)</p> <p>เสียบปลั๊กเครื่อง</p> <p>ปรับลูกบิดอุณหภูมิแล้วรออุณหภูมิที่เหมาะสม</p> <p>กรุณาดู "ขั้นตอนการบำรุงรักษาการขจัด คราบตะกรัน"</p>
เครื่องไม่ทำความร้อน	ไม่ได้เสียบปลั๊ก	ปล่อยให้เครื่องทำความร้อนเป็นเวลา ประมาณ 45 วินาทีก่อนใช้งาน
น้ำรั่วไหลหรือคายน้ำ เป็นหยด ๆ	ใส่ถังน้ำไม่เข้าที่ เครื่องมีความร้อนไม่พอ	<p>ดันและล๊อคถังน้ำให้เข้าที่อย่างสนิท</p> <p>รอเป็นเวลา 45 วินาทีเพื่อให้เครื่องพร้อม ทำไอน้ำ</p> <p>ตรวจสอบให้แน่ใจว่าปรับลูกบิดอุณหภูมิไปที่ 3 จุดหรือมากกว่า</p>
ไอน้ำทิ้งคราบบนผ้า	คุณกำลังใช้น้ำที่มีสารเค็ม แต่ง	ห้ามเติมสารเค็มแต่งใด ๆ ในถังน้ำของ ผลิตภัณฑ์นี้

การปกป้องสิ่งแวดล้อมต้องมาก่อน!



- ① เครื่องใช้ของคุณประกอบด้วยวัสดุรีไซเคิล ซึ่งนำกลับมาใช้หรือรีไซเคิลได้
- ➡ นำไปทิ้ง ณ จุดเก็บรวบรวมขยะในท้องถิ่น

المشاكل	الأسباب المُحتملة	الحلول
لا يوجد بخار	مولد البخار غير موصول بالتيار الكهربائي. مستوى الماء منخفض جداً. لم يتم تشغيل زناد زر البخار. انت تستعمل الجهاز للمرة الأولى. خزان الماء ليس في موضعه الصحيح.	تأكد من صحة توصيل الجهاز بالتيار. انزع خزان الماء واملاه. اضغط على زر تشغيل زناد البخار على التوالي ليضع ثوان لبدء التبخر عندما يكون الجهاز جديداً ، اضغط على زر تشغيل زناد البخار عدة مرات. تأكد بأن خزان الماء يستقر بشكل صحيح عند وضعه في مكانه (القفل الكامل). أوصل الجهاز بالتيار الكهربائي اضبط مُنظّم الحرارة وانتظر لتصبح الحرارة مستقرة يجب تطبيق "إجراءات الصيانة في إزالة الترسبات "
الجهاز لا يسخن.	الجهاز غير موصول بالتيار الكهربائي.	دع الجهاز يسخن لمدة 45 ثانية تقريباً قبل الاستخدام.
تسرب في الماء وإفرازات.	خزان الماء ليس في موضعه الصحيح الجهاز ليس ساخناً بما فيه الكفاية.	ادفع الخزان الى موضعه الصحيح واقفله. انتظر لمدة 45 ثانية ليُصبح نعل المكواة جاهزاً للتبخير. تأكد بأن مفتاح درجة الحرارة عند علامة 3 نقاط أو أكثر.
يترك البخار البقع على القماش.	انت تستعمل إضافات للماء	لا تضع في الماء أية مواد لإضافية.

## حماية البيئة أولاً!

① يحتوي جهازك على مواد قيمة يمكن تصليحها أو إعادة تدويرها.  
 ② اتركه لدى نقطة تجميع النفايات البلدية المحلية.



لا تدع رأس البخار يلامس الحرير أو المخمل. بعض الأقمشة يمكن تبخيرها من الداخل على نحو أفضل . الأقمشة الأثقل قد تتطلب تبخيراً متكرراً. يُرجى توخي الحذر في جميع الأوقات. لتجنب تلف الملابس ، حافظ على مسافة 1.5 بوصة بين رأس البخار والقماش. نوصي أنه قبل الاستخدام الأول، أو بعد تخزين الجهاز لبعض الوقت، إختيار نفث البخار على ملابس قديمة.

## وسادة الوبر

يمكن إزالة الغيوط والوبر والشعر بسهولة باستخدام وسادة الوبر عن طريق تنظيف الملابس ببطء من الأعلى إلى الأسفل. يمكن تنظيف الوسادة بالفرشاة في الاتجاه المعاكس إلى الأسفل وإلى الأعلى على قطعة قماش قديمة.

### بعد الإستعمال

تحذير: لا تخزن الجهاز أبداً حتى يبرد رأس البخار والوحدة تماماً.

- افصل الجهاز عن التيار الكهربائي. أفرغ الماء المتبقي في الخزان وارك المكواة على قاعدتها لتبرد
- بعد تبريد الجهاز (ساعة على الأقل) ، يُمكن تخزينه في الحقيبة المُرفقة.

تحذير: لا تنس فصل فرشاة البخار وإفراغ المياه في وضع أفقي بعد جلسة الكي. انتظر لمدة ساعة قبل التخزين.

## الصيانة والتنظيف

يجب إجراء هذه العملية كل 6 أشهر، أو بمجرد الشعور بأن فعالية خروج البخار بدأت تنخفض.

استعمل الخل الأبيض فقط لإزالة التكلس من الجهاز. جميع المنتجات الكيميائية الأخرى ممنوعة منعاً باتاً.

- افصل الجهاز عن التيار الكهربائي.
- انزع الخزان من حُجيرته : حرره من الإقفال واسحبه لكي يُفصل.
- إزالة الترسبات من الجهاز بتحضير بارد من الخل الأبيض + الماء
  - افتح غطاء الخزان ، ثم املاً الخزان بنسبة 50% من الخل و 50% من الماء ، إلى أقصى مستوى.
  - ثبّت غطاء الخزان ، ثم أدخل الخزان في الجهاز ، وأقفله.
  - أوصل الجهاز بالتيار الكهربائي ، اضبط مفتاح الترموستات على أقصى درجة حرارة.
  - انتظر إلى أن يُطفأ المؤشر الضوئي ، ثم ادفع الزناد حتى يصيح الخزان فارغاً.

ملاحظة : حيث أن بعض الجسيمات الصغيرة الحجم يمكن أن تنتقل من نعل المكواة ، يُرجى القيام بهذه العملية في الهواء فوق الحوض ، واحم نفسك من الرذاذ بوضع الجهاز بعيداً عنك..

- أشطف الجهاز بالماء البارد.
- إملاً الخزان بالماء البارد ، وافرج خزان الماء عن طريق دفع الزناد عدة مرات مع التكرار
- جهازك جاهز الآن للاستخدام.

### التنظيف

- انتظر لمدة ساعة كاملة حتى يبرد
- نظف الوحدة الرئيسية بقطعة قماش رطبة.
- لا تستخدم أية منتجات خاصة بالتنظيف مثل الصابون أو المُطهرات

عندما يكون الجهاز متصلاً بالتيار الكهربائي يسخن نعل المكواة.  
لا تلمس أو تزيل ملحق الفرشاة القماشية دون أن تترك نعل المكواة يبرد.

- أوصّل المكواة وضعها على قاعدتها الداعمة وانتظر حوالي 45 ثانية حتى تصل إلى درجة الحرارة الكاملة قبل الاستعمال. سوف ينطفئ المؤشر الضوئي
- 2. اختيار درجة الحرارة  
اضبط قرص التحكم بدرجة الحرارة حسب نوع القماش المُعدّ للكي. يُرجى التحقق من المُلمّص الموجود على الملابس لمعرفة الإعدادات المناسبة للكي.

القماش	مُنظم الحرارة
القماش الصناعي نايلون بوليستر	● (حرارة منخفضة)
حرير صوف	●● (حرارة متوسطة)
قطن كتّان	●●● (حرارة عالية)

- ابدأ بدرجة حرارة منخفضة ● و تدرّج الى درجة الحرارة العالية ●●●. للأقمشة الحساسة نوصي بإجراء اختبار على جزء غير مرئي من الملابس (العاشية الداخلية) يمكن إنتاج البخار فقط عند محاذاة منظم الحرارة ●●● أو أكثر.

نظراً لأن الجهاز ساخن جداً: فلا تحاول أبداً إزالة التجاعيد عن الملابس أثناء ارتدائها. (شكل 9)

## كي الثياب على البخار

قبل إزالة الملحق أو تركيبه ، يُرجى فصل الجهاز عن التيار الكهربائي وتركه ليبرد لمدة ساعة واحدة كحد أدنى.

جُهِز هذا الجهاز بفرشاة قماشية

- لإدخال الملحق ، يجب أن يكون الجهاز بارداً وأن ينزلق الملحق للأمام حتى يتم تثبيته في مكانه. (شكل 6)
- يمكنك استخدام الجهاز مع الملحق أو بدونه. (5)
- يُعلّق الثوب المجدد على علاقة الملابس للتبخير العمودي ، أو على لوح الكي للكيّ الأقمشي. ( شكل 5 إلى 8).

عندما يكون البخار ساخناً جداً: لا تحاول أبداً إزالة التجاعيد من الملابس أثناء ارتدائها ، فقم دائماً بتعليق الملابس على علاقة الملابس. (شكل 9)

- لتوليد البخار اضغط على الزناد. - شكل 7.
- الدمج بين البخار والفرشاة القماشية سوف يزيل التجاعيد بلطف.
- بعد الاستخدام ، اترك الملابس لكي تبرد على العلاقة قبل أن ترتديها.

نصائح: يُرجى الإطلاع على علامة القماش لمعرفة على التوصيات. ننصح باختبار الأقمشة في منطقة غير واضحة للتأكد من عدم تلف هذه الأقمشة بواسطة البخار الساخن.



## وصف أجزاء الجهاز

1. غطاء خزان الماء
2. مفتاح التحكم بالحرارة
3. خزان ماء قابل للفصل
4. زر إقفال خزان الماء
5. مؤشر ضوئي للجهازية
6. حماية السلك الكهربائي
7. وعاء للقياس
8. زناد النفث البخاري
9. قاعدة حاملة للمكواة
10. وسادة قماشية
11. مُلحق الفرشاة القماشية

## قبل الإستعمال

يرجى قراءة تعليمات الاستخدام وإرشادات السلامة بعناية.

- يُرجى نزع كل أنواع التغليف عن الجهاز.
- لا توصل الجهاز بالتيار الكهربائي الا بعد الإنتهاء من تركيبه.

من الطبيعي أن تتضاعف كمية صغيرة من الدخان، ويفرز الجهاز بعض الجسيمات في المرة الأولى التي يُستخدم فيها الجهاز. سوف تختفي هذه الظاهرة سريعاً. لقد تم اختبار هذا المنتج بالماء ، هذا يُفسر وجود بعض الماء المُتبقّي في خزان الماء.

## تعبئة الماء

تحذير ! لا تستخدم الماء المقطر 100 %، أو الماء منزوع المعادن أبداً ، لأن هذا يمكن أن يسبب إفرازات وتسرب في الجهاز .

- صُمم هذا الجهاز لاستخدام مياه الصنبور الغير معالجة. إذا كان الماء عندك عسراً جداً (تحقق من ذلك من سلطة المياه المحلية) ، فيمكن خلط مياه الصنبور بمياه مقطرة أو منزوعة المعدن التي يتم شراؤها من المتاجر بالنسب التالية:
  - 50 % من مياه الصنبور غير المعالجة ،
  - 50 % من الماء المقطر أو المنزوع المعادن.

هام: الحرارة تركز العناصر الموجودة في الماء أثناء التبخر.

قد تحتوي أنواع المياه المدرجة أدناه على نفايات عضوية أو عناصر معدنية أو كيميائية يمكن أن تسبب الإفرازات أو التلويّن البني أو الشبخوخة السابقة لأوانها للجهاز: ماء من مجففات الملابس أو الماء المعطر أو المُلطّف والماء من التلّاجات والبطاريات ومكيفات الهواء وماء المطر ، الماء المغلي ، المفلتر أو المعبأ في زجاجات. كما يمكنك أيضاً استعمال الماء المقطر أو المنزوع المعادن فقط كما نصحتنا أعلاه. لا تستعمل المواد المُضافة في الماء

- افتح خزان الماء بالضغط على زر الفتح وارفع خزان الماء (شكل 1).
- افتح غطاء فتحة الماء.
- املاً خزان الماء لمستوى علامة الحد الأقصى شكل 2 واغلقه بشكل آمن. تأكد من دفع الغطاء في مكانه الصحيح - شكل 3.
- مدد السلك الكهربائي لآخره. أوصل الجهاز بالتيار الكهربائي.

## الإستعمال

أثناء الاستخدام أو أثناء التسخين أو التبريد ، لا تضع المكواة على تعلقها. ضع المكواة على قاعدتها الداعمة (الشكل B 4) ، على سطح مستوي مقاوم للحرارة ، حيث سيكون نعل المكواة ساخناً. مع ارتفاع درجة حرارة المكواة ، تُصبح خُبرتها دافئة. هذا أمر طبيعي.

- بمجرد توصيل الجهاز بالتيار الكهربائي ، يُضاء المؤشر الضوئي الخاص بدرجة الحرارة. اضبط الترموستات على درجة الحرارة التي تريدها - شكل a4.
- بعد أن ينطفئ المؤشر الضوئي ، يمكنك البدء في الاستخدام حيث أن الجهاز قد بلغ درجة الحرارة المناسبة.
- للبدء بالتبخير ، اضغط على زر البخار، والجهاز بعيداً عنك ، والإمسك به بوضع عمودي - شكل 7.
- سيعمل نعل المكواة على إزالة التجاعيد الصعبة عن الملابس والضغط على التجاعيد والطيات الحادة.





