

Tefal®

EN	HR
FR	PL
DE	ET
ES	LV
PT	LT
RU	EL
UK	HU
NL	RO
FI	SR
NO	SK
SV	SL
CS	BS
TR	TH
DA	AR
BG	

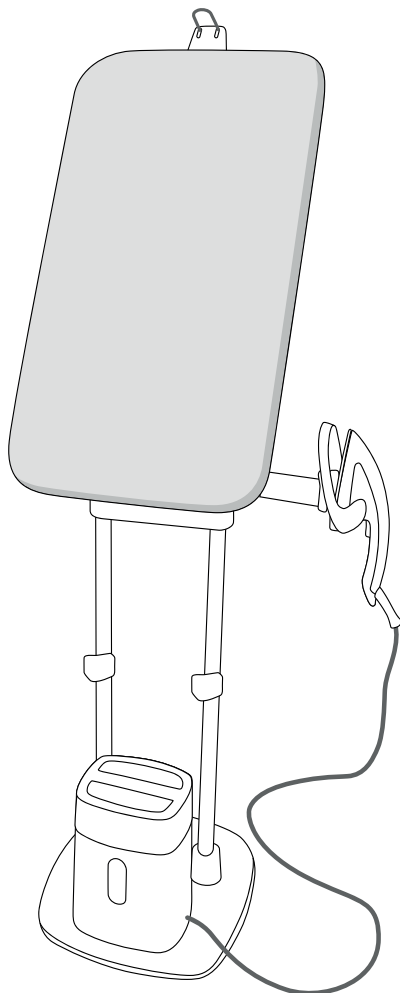

IXEO QT10XX

At first uses, smoke and odor may come from the appliance. They do not affect the use of the appliance and disappear quickly.

At first use, small particules may come from the iron. These are part of the production process and do not affect yourself or your garments. They disappear after few uses.

Use only the appliance on a clear surface to not block the product base (horizontal or vertical surfaces).

— What kind of water use?

Your iron has been designed to use tap water. If your water is very hard, mix 50% tap water and 50% bottled demineralised water.

IMPORTANT



Never use your appliance board with a classic iron or a steam generator. Only use your appliance iron.

IMPORTANT



Never use water containing additives (starch, perfume, aromatic substances, softeners, etc.), or condensation water (for example water from tumble dryers, water from refrigerators, water from air conditioning units, rainwater). This water contains organic waste materials or minerals that concentrate under the effect of heat and cause spitting, brown colouring or premature ageing of your appliance.

Avant la première utilisation

Lors des premières utilisations, il peut y avoir de la fumée et une odeur provenant de l'appareil. Elles n'affectent pas l'utilisation de votre appareil et disparaissent rapidement.

Lors de la première utilisation, de petites particules peuvent se dégager de votre fer. Elles font partie du processus de production et n'affectent ni vous ni vos tissus. Elles disparaissent après quelques utilisations.

N'utilisez cet appareil que sur une surface dégagée pour ne pas obstruer la base de l'appareil (surface plane et horizontale).

— Quel type d'eau peut être utilisé ?

Cet appareil est conçu pour être utilisé avec l'eau du robinet non traitée. Dans le cas où votre eau serait très dure, vous pouvez mélanger 50% d'eau déminéralisée ou distillée avec 50% d'eau du robinet non traitée.

IMPORTANT



N'utilisez jamais le plateau de votre appareil avec une centrale vapeur ou un fer classique. Utilisez exclusivement le fer de votre appareil.

IMPORTANT



La chaleur concentre les éléments contenus dans l'eau au cours de l'évaporation. Vous ne devez pas utiliser l'eau du sèche-linge, l'eau parfumée ou adoucie, l'eau de réfrigérateurs, de batteries, de climatiseurs, de l'eau de pluie, bouillie, filtrée ou de l'eau minérale. Ne pas utiliser de l'eau pure distillée ou pure déminéralisée. Tous les types d'eau mentionnés ci-dessus peuvent contenir des déchets organiques, minéraux ou des éléments chimiques qui peuvent provoquer des éclaboussures, des taches brunes ou une usure prématurée de l'appareil.

DE

Vor der ersten Anwendung

Beim ersten Gebrauch des Gerätes kann es zu Rauch- und Geruchsbildung kommen. Sie beeinträchtigt den Gebrauch des Gerätes nicht und verschwindet schnell wieder.

Bei der ersten Benutzung können kleine Partikel aus Ihrem Bügeleisen austreten. Sie sind auf den Fertigungsprozess zurückzuführen und sind weder für Sie noch Ihre Textilien schädlich. Sie verschwinden nach einigen Malen des Gebrauchs.

Verwenden Sie dieses Gerät nur auf einer freien Fläche, damit die Basis des Gerätes nicht blockiert wird (ebene und horizontale Fläche).

— Welches Wasser kann verwendet werden ?

Dieses Gerät ist für die Verwendung mit unbehandeltem Leitungswasser ausgelegt. Falls Ihr Wasser eine hohe Härte aufweist, können Sie 50 % demineralisiertes oder destilliertes Wasser mit 50 % unbehandeltem Leitungswasser mischen.

WICHTIG



Benutzen Sie Ihr kippbare Bügelbrett niemals mit einem herkömmlichen Bügeleisen. Benutzen Sie nur das zum Produkt gehörende Bügeleisen.

WICHTIG



Bei der Verdampfung konzentriert die Hitze die im Wasser enthaltenen Elemente. Verwenden Sie kein Wasser aus dem Wäschetrockner, parfümiertes oder enthärtetes Wasser, Wasser aus Kühlschränken, Batterien oder Klimaanlage, Regenwasser, abgekochtes oder gefiltertes Wasser oder Mineralwasser. Kein reines destilliertes oder reines demineralisiertes Wasser verwenden. Alle oben genannten Arten von Wasser können organische oder mineralische Rückstände oder Chemikalien enthalten, die zu Spritzern, braunen Flecken oder vorzeitigem Verschleiß des Gerätes führen können.

Product / Pupitre / Produkt

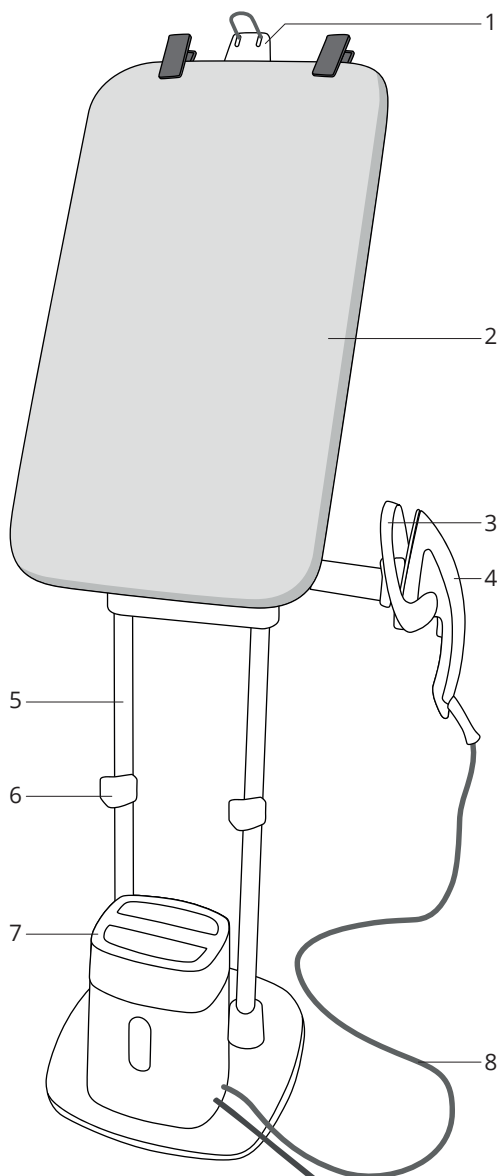

- EN**
1. Hanger hook
 2. Tilting board
 3. Iron rest
 4. Iron
 5. Collapsible body
 6. Height lockers
 7. Steam unit
 8. Steam hose

- FR**
1. Support cintre
 2. Plateau inclinable
 3. Support de fer
 4. Fer
 5. Pôles télescopique
 6. Verrous de réglage vertical
 7. Base vapeur
 8. Cordon vapeur

- DE**
1. Kleiderbügelhaken
 2. Kippbares Bügelbrett
 3. Bügeleisenablage
 4. Bügeleisen
 5. Höhenverstellbares Gestell
 6. Höhenarretierungen
 7. Dampfeinheit
 8. Dampfschlauch

Iron and steam unit / Fer et base vapeur / Bügeleisen- und Dampfeinheit

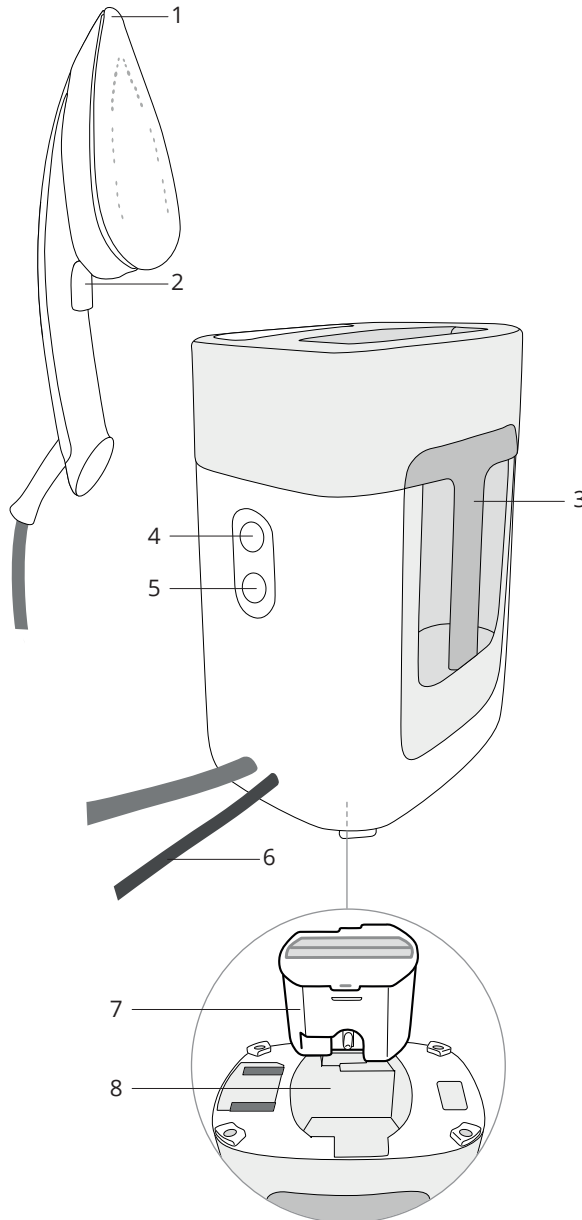

- EN**
1. Iron soleplate
 2. Steam trigger
 3. Water tank
 4. Anti calc light indicator
 5. On/Off button
 6. Electric cable
 7. Calc cartridge
 8. Cartridges compartment

- FR**
1. Pointe de précision
 2. Touche de commande vapeur
 3. Réservoir
 4. Indicateur lumineux « anti-calc »
 5. Bouton Marche/Arrêt
 6. Cordon d'alimentation
 7. Cartouche « anti-calc »
 8. Compartiment cartouche

- DE**
1. Bügelsohle
 2. Dampfgeber
 3. Wasserbehälter
 4. Kalkschutz-Anzeigeleuchte
 5. Ein-/Aus-Taste
 6. Netzkabel
 7. Kalkkartusche
 8. Kartuschenfach

Incline the board / Incliner le plateau / Bügelbrett schrägstellen

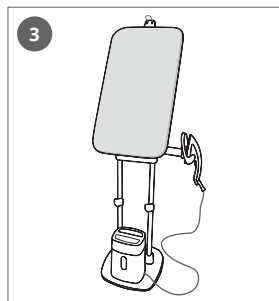
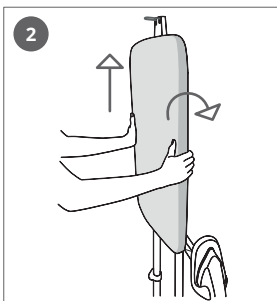
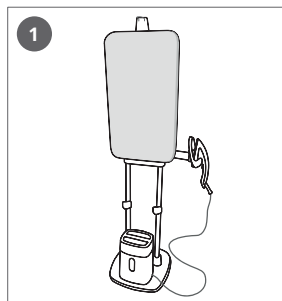

- EN** Put the hands on each side of the board, raise it vertically, and incline it to the back until inclined position.
- FR** Poser les mains de part et d'autre du plateau, lever verticalement et incliner le plateau vers l'arrière jusqu'à la position inclinée.
- DE** Greifen Sie mit den Händen jeweils an die Seite des Bügelbretts, heben Sie es leicht an und kippen Sie es nach hinten, bis es schräg ist.

Move the board to the horizontal position / Mettre le plateau à l'horizontale / Bügelbrett in die waagerechte Position bringen

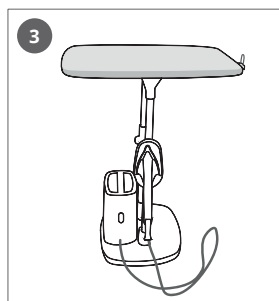
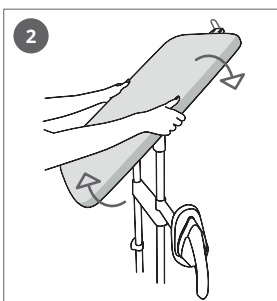
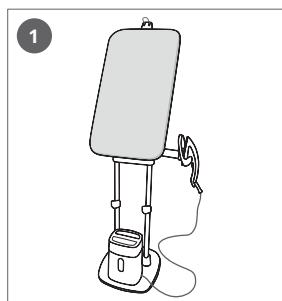

- EN** Put the hands on each side of the board, raise it vertically, and incline it to the back until horizontal position.
- FR** Poser les mains de part et d'autre du plateau, lever verticalement et incliner le plateau vers l'arrière jusqu'à la position horizontale.
- DE** Greifen Sie mit den Händen jeweils an die Seite des Bügelbretts, heben Sie es leicht an und kippen Sie es nach hinten, bis es waagrecht ist.

Adjust the height / Régler la hauteur / Höhe einstellen

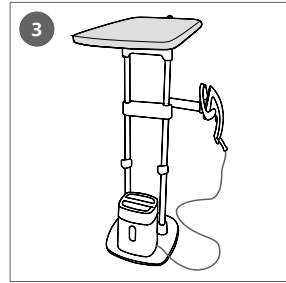
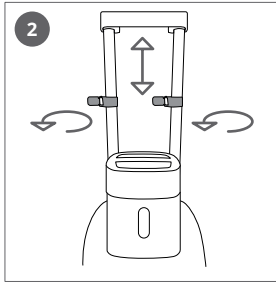
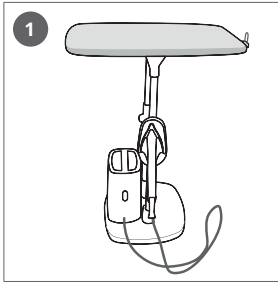

- EN** At the horizontal position, unlock the pole lockers. Up the board until the wished position. Lock the pole lockers.
- FR** En position horizontale, desserrer les verrous de réglage des pôles. Hisser le plateau jusqu'à la hauteur souhaitée et fermer les verrous de réglage.
- DE** Wenn das Bügelbrett in waagerechter Position ist, lösen Sie die Arretierungen der Stangen. Ziehen Sie das Bügelbrett nach oben, bis es die gewünschte Höhe hat. Fixieren Sie die Arretierungen der Stangen.



- EN** When unlocking the poles, the board may go down. Hold it during manipulations.
- FR** Lorsque vous desserrez les verrous, le plateau risque de descendre. Maintenez-le lors de la manipulation.
- DE** Wenn Sie die Arretierungen lösen, kann das Bügelbrett nach unten rutschen. Halten Sie es während des Einstellens fest.

Orientation of the iron rest / Orienter le support de fer / Ausrichtung der Bügeleisenablage

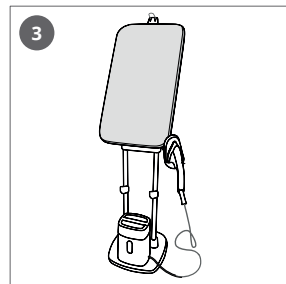
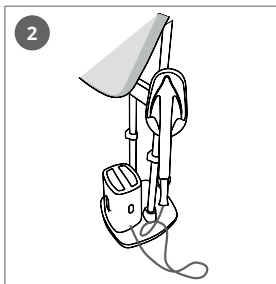
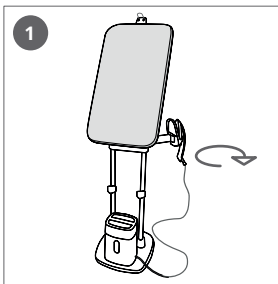

- EN** Move the iron rest on the front of the appliance, and adjust to the most adapted position.
- FR** Rabattre le support de fer vers l'avant pour le positionner dans l'orientation la mieux adaptée.
- DE** Bewegen Sie die Bügeleisenablage zur Vorderseite des Gerätes, um sie in die beste Position zu bringen.

First use of the iron / Première utilisation du fer / Erste Benutzung des Bügeleisens

3



- EN** Make sure that the calc cartridges is set before switching one the appliance. To set the cartridges, please refer to assembly instructions.
- FR** Assurez vous d'avoir placé la cartouche calcaire avant d'allumer la base. Pour placer la cartouche calcaire reportez vous à la notice de montage.
- DE** Achten Sie darauf, dass die Kalkkartusche eingesetzt ist, bevor Sie das Gerät einschalten. Lesen Sie zum Einsetzen der Kartusche die entsprechenden Anleitungen.

Fill the water tank / Remplir le réservoir / Wasserbehälter füllen

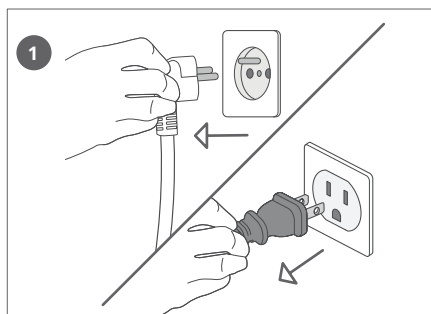

- EN** Unplug the appliance.
- FR** Débrancher le produit.
- DE** Ziehen Sie den Stecker des Gerätes aus der Steckdose.

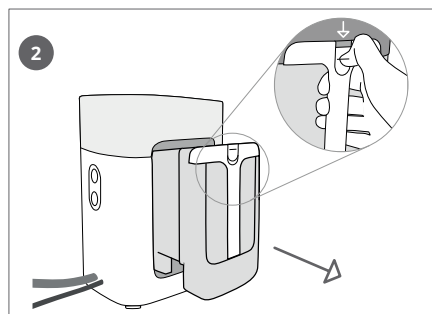

- EN** Unlock & remove the water tank.
- FR** Sortir le réservoir en le déverrouillant.
- DE** Lösen und entnehmen Sie den Wasserbehälter.

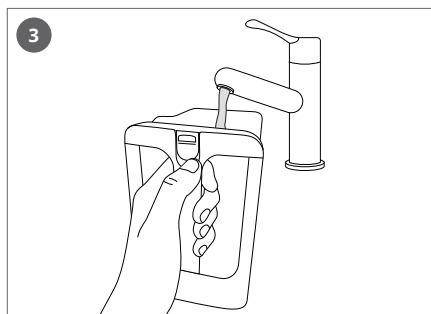

- EN** Fill the water tank.
- FR** Remplir le réservoir.
- DE** Füllen Sie den Wasserbehälter.

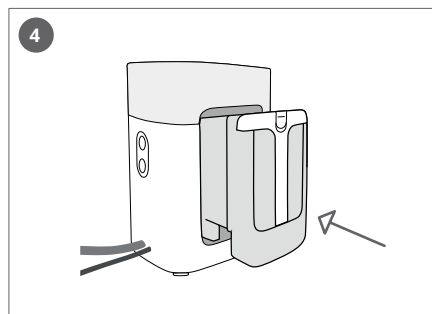

- EN** Insert the water tank and lock it.
- FR** Insérer le réservoir, et s'assurer qu'il est bien verrouillé.
- DE** Schieben Sie den Wasserbehälter wieder in das Gerät und lassen Sie ihn einrasten.

Turning on the iron / Mise en marche fer / Bügeleisen einschalten

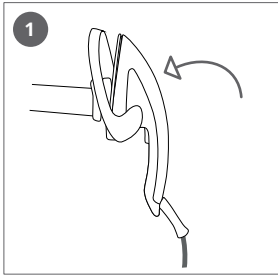

- EN** Put the iron on the iron rest.
- FR** Placer le fer sur le support de fer.
- DE** Legen Sie das Bügeleisen auf der Bügeleisenablage ab.

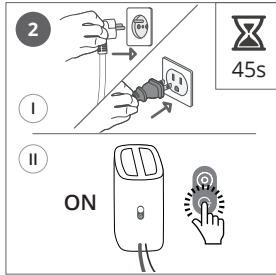

- EN** Plug the appliance and switch it on. Wait for 45 seconds.
- FR** Brancher le produit et le mettre en marche. Attendre 45 secondes.
- DE** Stecken Sie den Stecker in die Steckdose und schalten Sie das Gerät ein. Warten Sie 45 Sekunden.

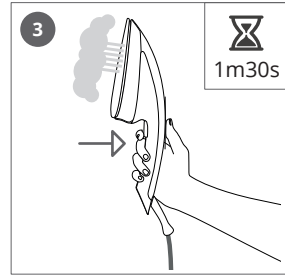

- EN** Press the trigger for 1minute30 until steam comes out.
- FR** Presser ensuite la gâchette pendant environ 1 min 30 jusqu'à ce que la vapeur arrive.
- DE** Halten Sie die Dampfstoßtaste 1 Minute und 30 Sekunden gedrückt, bis Dampf ausgestoßen wird.

4

Ironing & Steaming / Repasser et défroisser / Bügeln und Dampfglätten

Shirt / Chemise / Hemd

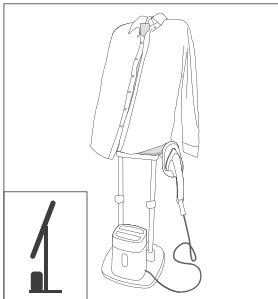

- EN** On the inclined position, put the shirt on the board to iron the back and the front.
- FR** Sur le pupitre incliné, enfile la chemise autour du plateau pour repasser l'avant et l'arrière.
- DE** Legen Sie das Hemd auf das schräggestellte Bügelbrett, um die Vorder- und Rückseite zu bügeln.

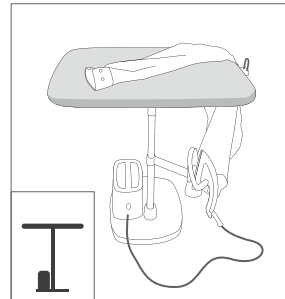
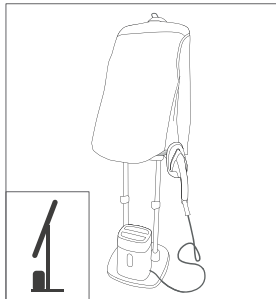

- EN** Use the board at the horizontal position to iron the details.
- FR** Utiliser le plateau en mode horizontal pour repasser les détails.
- DE** Benutzen Sie das Bügelbrett in der waagerechten Position, um kleinere Flächen und Details zu bügeln.



EN Never iron or steam directly on a garment being worn by someone.

FR Ne pas repasser ou défroisser une chemise portée par une personne.

DE Bügeln oder dampfgläätten Sie niemals ein Kleidungsstück direkt am Körper einer Person.

Trousers / Pantalon / Hose

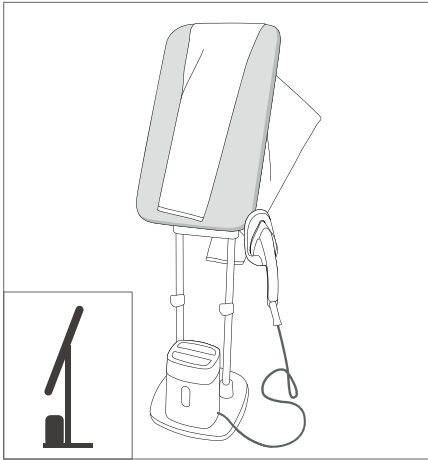

EN On inclined board, put the trousers to iron the legs.

FR Sur le pupitre incliné, positionner le pantalon sur le plateau pour repasser les jambes.

DE Legen Sie die Hose auf das schräggestellte Bügelbrett, um die Hosenbeine zu bügeln.

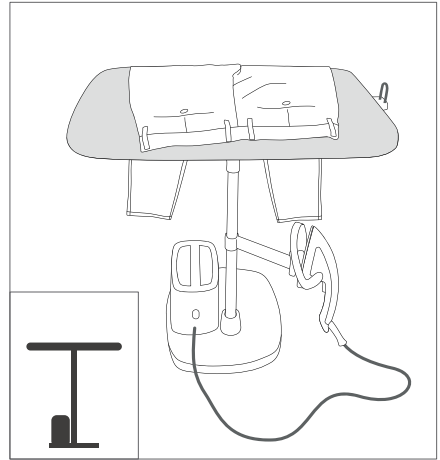

EN Use the board on the horizontal position to make the details.

FR Utiliser le plateau en mode horizontal pour repasser les détails.

DE Benutzen Sie das Bügelbrett in der waagerechten Position, um kleinere Flächen und Details zu bügeln.

Accessories* / Accessoires* / Zubehör*

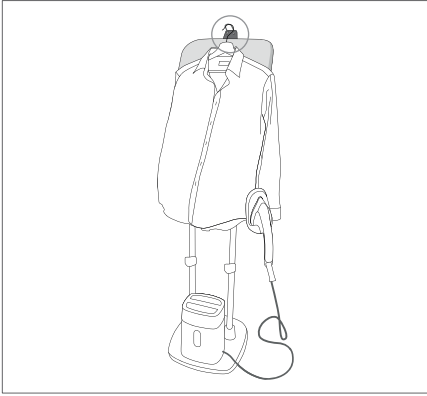

- EN** Use the hanger hook to iron a garment placed on a hanger.
- FR** Utiliser le support cintre pour repasser un vêtement positionné sur un cintre.
- DE** Mithilfe des Kleiderbügelhakens können Sie Kleidungsstücke auf einem Kleiderbügel bügeln.

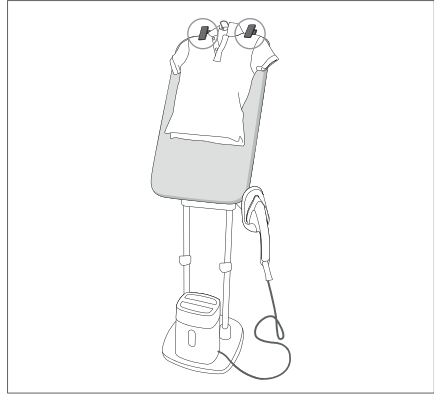

- EN** Use the clips to maintain a garment on the board.
- FR** Utiliser les pinces pour maintenir un vêtement sur le plateau.
- DE** Fixieren Sie das Kleidungsstück mit den Klammern auf dem Bügelbrett.

— Fabric brush / Brosse à tissu / Textilbürste

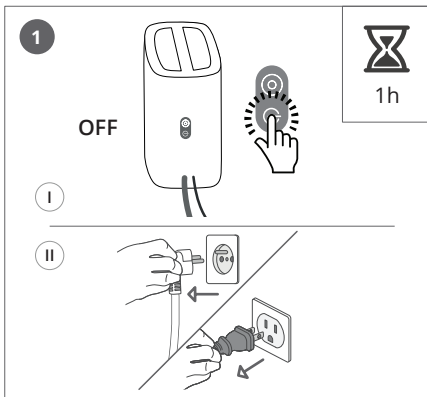

- EN** Before remove or attach the brush, switch off the appliance and allow it to cool down for 1 hour.
- FR** Avant de retirer ou attacher la brosse à tissu, débrancher votre produit et laisser le refroidir pendant 1 heure.
- DE** Bevor Sie die Bürste entfernen oder befestigen, schalten Sie das Gerät aus und lassen Sie es eine Stunde lang abkühlen.

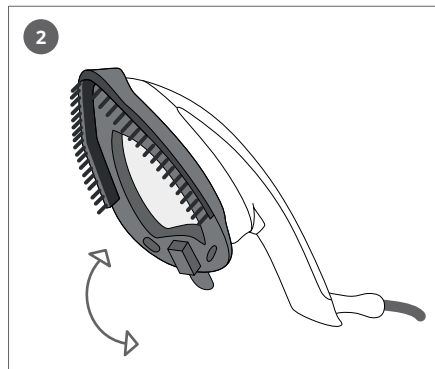

- EN** Put the steam brush on the iron soleplate. This later helps to open the garment fibers for better steam penetration.
- FR** Placer la brosse à tissu sur la semelle du fer. Cette dernière permet d'ouvrir les fibres pour une meilleure pénétration de la vapeur.
- DE** Setzen Sie die Dampfbürste auf die Bügelsole. Die Bürste hilft, die Textilfasern zu öffnen, damit der Dampf besser in das Gewebe eindringen kann.

* Depending on models / selon modèle / je nach Modell

Use the nomad steam unit / Utiliser la base en autonome / Dampfeinheit separat benutzen

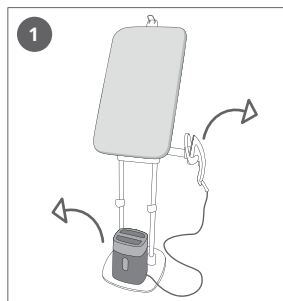

- EN** Remove the steam unit off its base.
Push the clip located on the iron rest arm, in order to unlock the iron rest.
Remove the iron and its support from the arm.

- FR** Retirez l'unité vapeur de sa base.

Appuyez sur le clip situé sur le bras du repose-fer pour déverrouiller le repose-fer.

Retirez le fer et son support du bras.

- DE** Nehmen Sie die Dampfeinheit von ihrer Grundplatte ab.

Drücken Sie die Klammer auf dem Arm der Bügeleisenablage, um die Bügeleisenablage zu entriegeln.

Nehmen Sie das Bügeleisen und seine Ablage vom Arm ab.

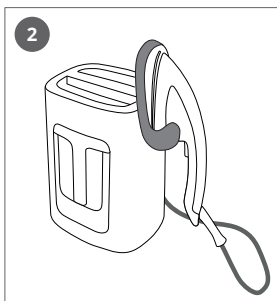

- EN** Position the iron and its iron rest on the base.

- FR** Positionner le fer et le support du fer sur la base.

- DE** Setzen Sie das Bügeleisen und seine Ablage auf die Basis.

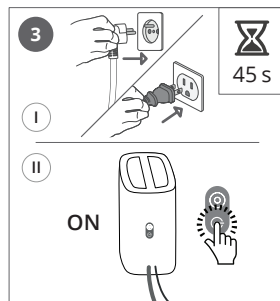

- EN** Move around with the appliance. Plug it, switch it on, and wait 45seconds before using the iron.

- FR** Déplacer la base, brancher et allumer le produit et attendre 45 s avant d'utiliser le fer.

- DE** Bewegen Sie sich mit dem Gerät. Verbinden Sie es mit der Steckdose, schalten Sie es ein und warten Sie 45 Sekunden, bevor Sie das Bügeleisen benutzen.



- EN** Be careful of the iron heat during product manipulations.
FR Faire attention à la chaleur du fer pendant la manipulation.
DE Seien Sie vorsichtig, wenn Sie das heiße Bügeleisen handhaben.

Steam boost / Shot de vapeur / Dampfstoß

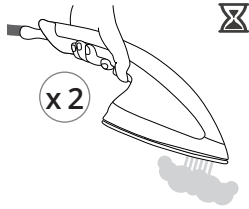

- EN** Press two times quickly on the steam trigger to release the steam boost.
- FR** Appuyez deux fois rapidement sur la gâchette vapeur pour libérer de la vapeur.
- DE** Drücken Sie zweimal kurz die Dampfstoßtaste, um den Dampfstoß auszulösen.

Auto-off / Auto-off / Automatisches Ausschalten

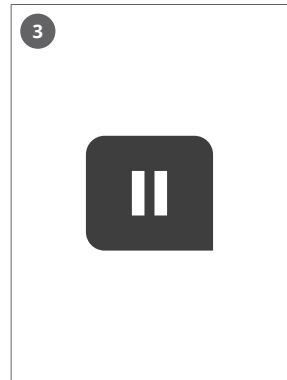
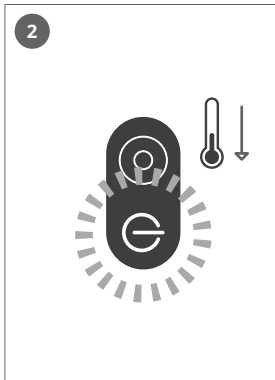

- EN** After 8 minutes of inactivity, the steam unit will change to stand by mode.
- FR** Après 8 minutes d'inactivité, la base vapeur se met en pause.
- DE** Wenn die Dampfleinheit 8 Minuten lang inaktiv ist, schaltet sie in den Stand-by-Modus.

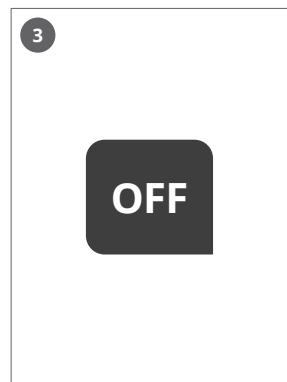
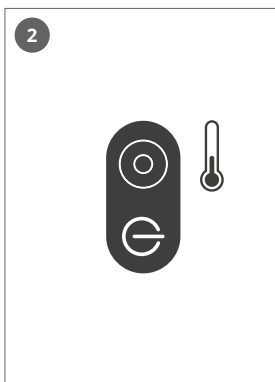

- EN** After 38 minutes of inactivity, the steam unit will switch off automatically.
- FR** Après 38 minutes d'inactivité, la base vapeur s'éteint.
- DE** Wenn die Dampfleinheit 38 Minuten lang inaktiv ist, schaltet sie sich automatisch aus.

Cleaning / Nettoyer / Reinigung

5

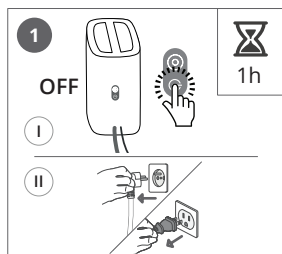

- EN** Switch off the appliance. Wait 1 hour to allow it to cool down.
- FR** Eteindre puis débrancher l'appareil. Attendre que le fer refroidisse pendant une heure.
- DE** Schalten Sie das Gerät aus. Warten Sie 1 Stunde, bis sich das Gerät abgekühlt hat.

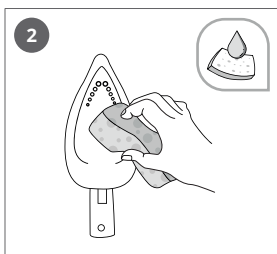

- EN** Clean the soleplate with a damp sponge.
- FR** Nettoyer la semelle avec une éponge humide.
- DE** Reinigen Sie die Bügeleisensole mit einem feuchten Schwamm.

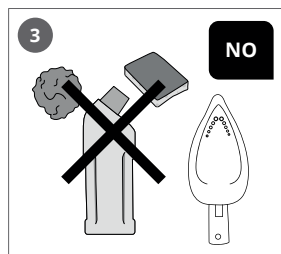

- EN** Never use abrasive products or surfaces to clean the soleplate.
- FR** Ne pas utiliser de produit ni de surface abrasive pour nettoyer la semelle.
- DE** Benutzen Sie niemals scheuernde Produkte oder raue Oberflächen, um die Bügeleisensole zu reinigen.

Tidying / Rangement / Aufbewahrung

6

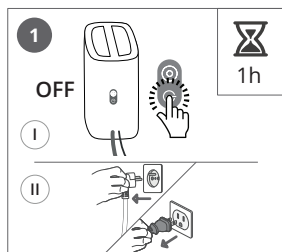

- EN** Switch off the appliance. Wait 1 hour to allow it to cool down.
- FR** Eteindre puis débrancher l'appareil. Attendre que le fer refroidisse pendant une heure.
- DE** Schalten Sie das Gerät aus. Warten Sie 1 Stunde, bis sich das Gerät abgekühlt hat.

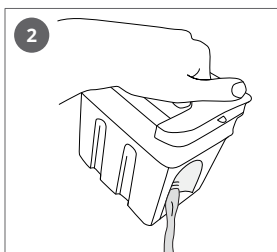

- EN** Empty the water tank.
- FR** Vider l'eau du réservoir.
- DE** Leeren Sie den Wasserbehälter.

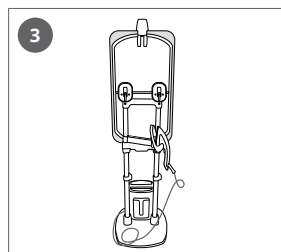

- EN** Move the iron rest at the back of the board.
- FR** Positionner le support de fer à l'arrière de la planche.
- DE** Schieben Sie die Bügeleisenablage zur Rückseite des Bügelbretts.

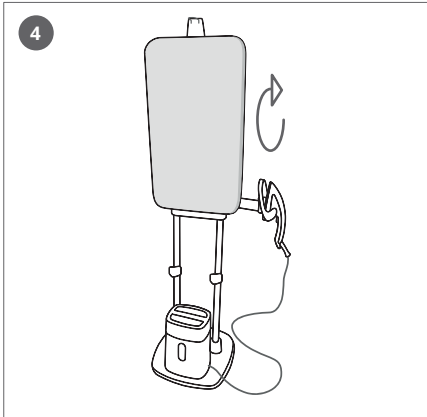

EN Tip up the board to the vertical position.

FR Basculer la planche à la verticale.

DE Bringen Sie das Bügelbrett in die senkrechte Position.

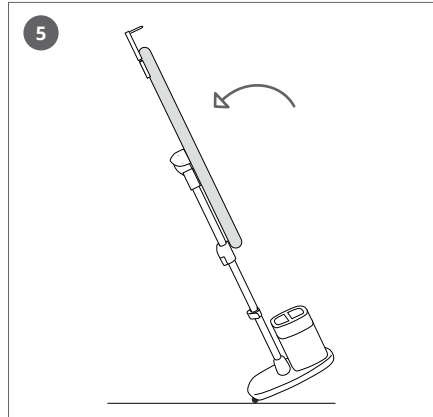

EN Tip up the product on its back , to move it and tidy it if necessary.

FR Basculer le produit vers l'arrière pour le déplacer et le ranger si nécessaire.

DE Kippen Sie das Produkt nach hinten, um es ggf. hin- und herzubewegen oder wegzuräumen.

EN Transportation advice: To move your appliance, use the poles as grasping area.

FR Conseil de transport : Pour déplacer votre appareil, saisissez les montants verticaux.

DE Rat zum Transport: Benutzen Sie zum Bewegen Ihres Gerätes die Stangen als Grifffläche.

7

Anti-calc / Anti-calcaire / Kalkschutz



EN When the calc cartridges comes to its end of life, the anti-calc light flashes.

FR Lorsque la cartouche arrive en fin de vie, le voyant lumineux anticalcaire clignote.

DE Wenn die Kalkkartusche gewechselt werden muss, blinkt die Kontrolllampe.

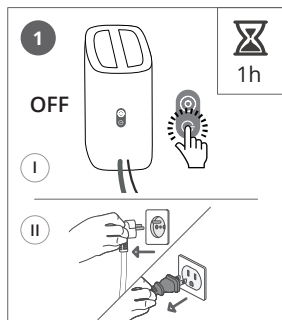

EN Switch off the appliance. Wait 1 hour to allow it to cool down.

FR Eteindre puis débrancher l'appareil. Attendre que le fer refroidisse pendant une heure.

DE Schalten Sie das Gerät aus. Warten Sie 1 Stunde, bis sich das Gerät abgekühlt hat.

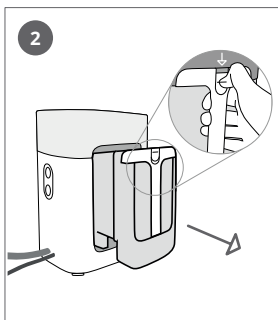

EN Remove the water tank.

FR Sortir le réservoir.

DE Entnehmen Sie den Wasserbehälter.

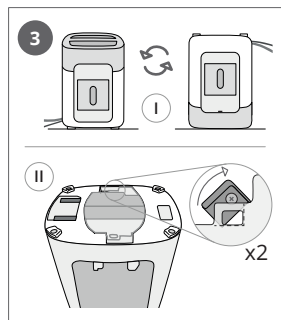

EN Turn the steam unit over, and open the 2 lockers.

FR Retourner la base vapeur et ouvrir les 2 verrous.

DE Drehen Sie die Dampfeinheit um und öffnen Sie die zwei Verschlüsse.

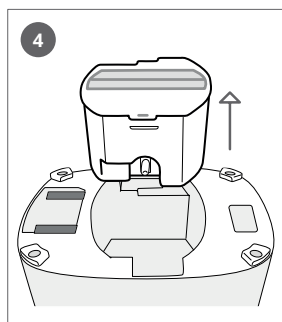

EN Remove the calc cartridges.

FR Retirer la cartouche anti-calcaire.

DE Entfernen Sie die Kalkkartusche.



EN Throw the old calc cartridge.

FR Jeter la cartouche anti-calcaire usagée.

DE Entsorgen Sie die alte Kalkkartusche.

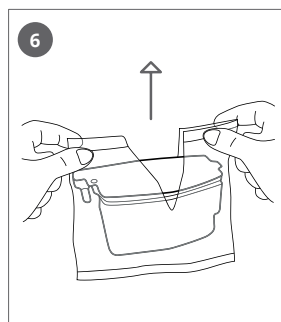

EN Open the new calc cartridges.

FR Déballer la cartouche anti-calcaire neuve.

DE Nehmen Sie die neue Kalkkartusche aus ihrer Verpackung.

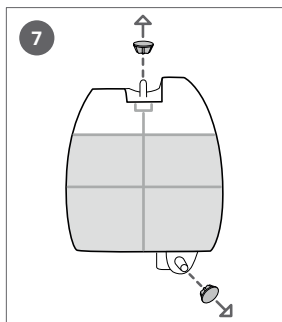

EN Remove the stoppers.

FR Retirer les bouchons.

DE Entfernen Sie die Stöpsel.

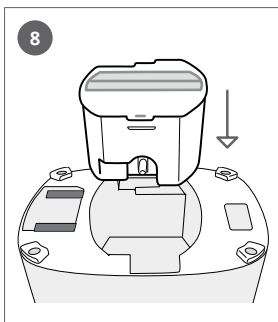

EN Insert the calc cartridges into the steam unit.

FR Insérer la cartouche anti-calcaire dans la base vapeur.

DE Setzen Sie die Kalkkartusche in die Dampfeinheit ein.

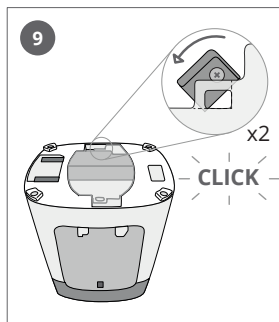

EN Close the 2 lockers of the calc cartridges.

FR Fermer les 2 verrous de la cartouche anti-calcaire.

DE Schließen Sie die zwei Verschlüsse der Kalkkartusche.

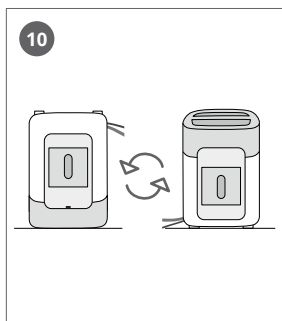

EN Put the steam unit on the good position.

FR Mettre à l'endroit la base vapeur.

DE Drehen Sie die Dampfeinheit wieder um.

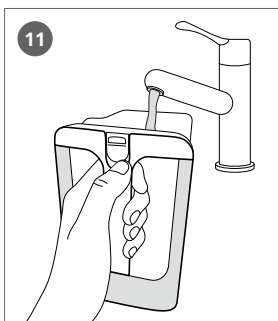

EN Fill the water tank.

FR Remplir le réservoir.

DE Füllen Sie den Wasserbehälter.

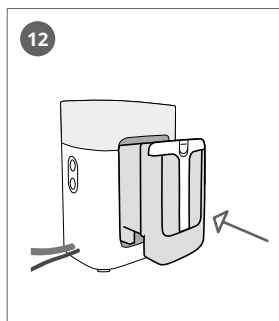

EN Insert the water tank, and lock it.

FR Insérer le réservoir dans la base vapeur.

DE Schieben Sie den Wasserbehälter wieder in das Gerät und lassen Sie ihn einrasten.

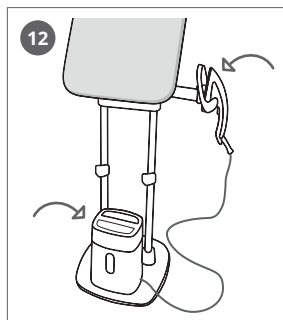

- EN** Put the iron and the steam unit on the base.
- FR** Placer le fer et la base sur leur socle.
- DE** Stellen Sie das Bügeleisen und die Dampfeinheit auf die Basis.

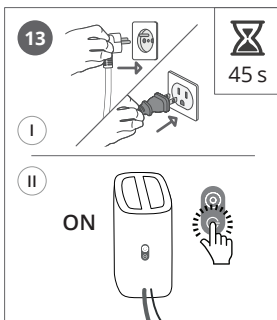

- EN** Plug the appliance and switch it on. Wait for 45 seconds.
- FR** Brancher le produit et le mettre en marche. Attendez 45 secondes.
- DE** Verbinden Sie das Gerät mit der Steckdose und schalten Sie das Gerät ein. Warten Sie 45 Sekunden.

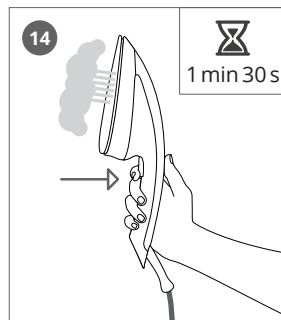

- EN** Press the trigger for 1minutes30 until steam comes out.
- FR** Presser ensuite sur la gachette environ 1minute 30 jusqu'à ce que la vapeur arrive.
- DE** Halten Sie die Dampfstoßtaste 1 Minute und 30 Sekunden gedrückt, bis Dampf ausgestoßen wird.

Antes del primer uso

Durante los primeros usos, el aparato podría generar humo y olor. Esto no afectará al uso del aparato y desaparecerá rápidamente.

En el primer uso, es posible que la plancha desprenda pequeñas partículas. Estas se han generado durante el proceso de producción y no tendrán ningún efecto sobre usted ni sus prendas. Desaparecerán después de algunos usos.

Utilice el aparato solo en una superficie despejada para no obstruir la base del producto (superficie horizontal o vertical).

— ¿Qué tipo de agua debo utilizar?

Su plancha ha sido diseñada para utilizar agua del grifo. Si su agua es muy dura, mezcle 50% de agua del grifo y 50% de agua embotellada desmineralizada.



IMPORTANTE:

No utilice la tabla del aparato con una plancha convencional o una plancha vertical de vapor. Utilice solo la plancha del aparato.



IMPORTANTE:

No utilice agua con aditivos (almidón, perfume, sustancias aromáticas, suavizantes, etc.), ni agua generada por condensación (por ejemplo agua de la secadora, del frigorífico, del aire acondicionado, agua de lluvia). Este agua contiene residuos orgánicos o minerales que se concentran por el calor y pueden provocar salpicaduras, manchas o el envejecimiento prematuro de su aparato.

Antes da primeira utilização

Aquando das primeiras utilizações, é possível que o aparelho liberte fumo e odor. Não afetam a utilização do aparelho e desaparecem rapidamente.

Aquando da primeira utilização, podem soltar-se pequenas partículas do ferro. Fazem parte do processo de produção e não o afetam nem a si nem às suas roupas. Desaparecem após algumas utilizações.

Utilize o aparelho apenas numa superfície desobstruída para não bloquear a base do produto (superfície plana e horizontal).

— Que tipo de água utilizar?

O seu ferro foi concebido para ser utilizado com água da torneira. Se a sua água for muito dura, misture 50% de água da torneira com 50% de água desmineralizada ou destilada.

IMPORTANTE



Nunca utilize a tábua do aparelho com um ferro clássico ou um ferro de caldeira. Utilize apenas o ferro do aparelho.

IMPORTANTE



O calor concentra os elementos contidos na água durante a evaporação. Nunca utilize água contendo aditivos (amido, perfume, substâncias aromáticas, amaciadores, etc.), água de condensação (por exemplo, água de secadores, água de frigoríficos, água de unidades de ar condicionado, água da chuva), água fervida, filtrada ou água mineral. Nunca utilize água destilada pura ou água desmineralizada pura.

Todos os tipos de água mencionados mais acima podem conter resíduos orgânicos, minerais ou elementos químicos que podem provocar projeções, manchas castanhas ou um desgaste prematuro do aparelho.

Перед первым использованием

RU

При первом использовании устройство может испускать дым и запах. Они никак не повлияют на работу устройства и быстро исчезнут.

При первом использовании из утюга могут высыпаться мелкие частицы. Они являются частью производственного процесса и никак не влияют на пользователя или его одежду. Они исчезнут после нескольких применений.

Используйте устройство только на чистых поверхностях, чтобы подошва устройства не засорилась (горизонтальные или вертикальные поверхности).

— Какую воду использовать?

Данный утюг предназначен для использования с водопроводной водой. Если проточная вода очень жесткая, можно смешать 50% водопроводной воды с 50% бутилированной деминерализованной воды.

ВАЖНО!



Никогда не используйте гладильную доску устройства с обычным утюгом или парогенератором. Используйте только утюг, входящий в комплект.

ВАЖНО!



Никогда не используйте воду, содержащую добавки (крахмал, духи, ароматические вещества, пластификаторы и т. д.), или конденсированную воду (например, воду из сушилки, из холодильника, из кондиционеров, дождевую воду). Эта вода содержит органические отходы или минералы, которые концентрируются под воздействием тепла и приводят к выплескиванию воды, вызывая окрашивание подошвы и одежды в коричневый цвет или преждевременный износ устройства.

Produto / Produto / Изделие

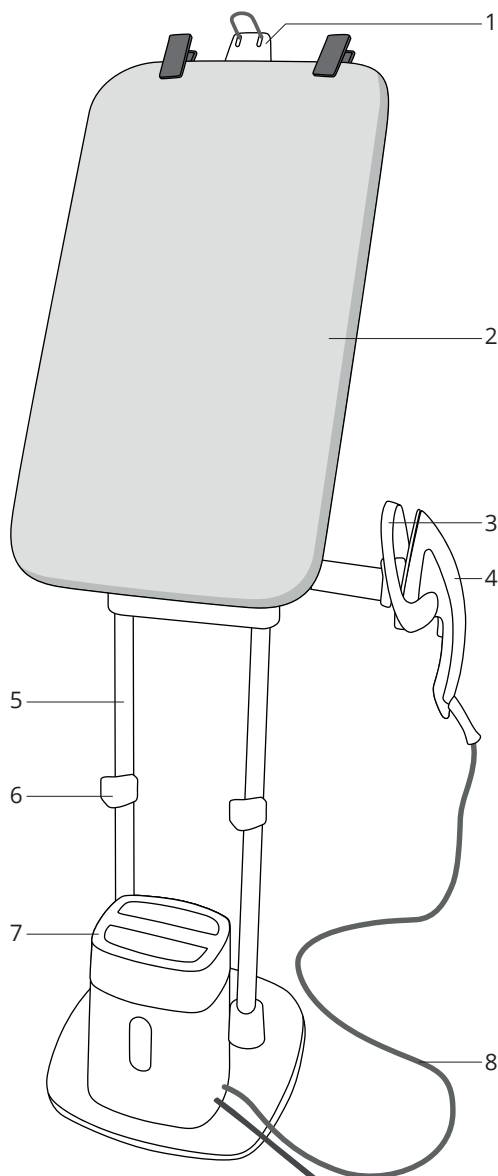

- ES**
1. Gancho para colgar
 2. Tabla inclinable
 3. Apoyo de la plancha
 4. Plancha
 5. Estructura plegable
 6. Ajustes de la altura
 7. Dispositivo de vapor
 8. Tubo de vapor

- PT**
1. Suporte do cabide
 2. Tábua ajustável
 3. Descanso do ferro
 4. Ferro
 5. Tubos telescópicos
 6. Fechos de regulação vertical
 7. Base vapor
 8. Cabo do vapor

- RU**
1. Крючок для вешалки
 2. Наклонная доска
 3. Подставка для утюга
 4. Утюг
 5. Складной корпус
 6. Фиксаторы высоты
 7. Паровой блок
 8. Паровой шланг

Plancha y dispositivo de vapor / Ferro e base do vapor / Утюг и паровой блок

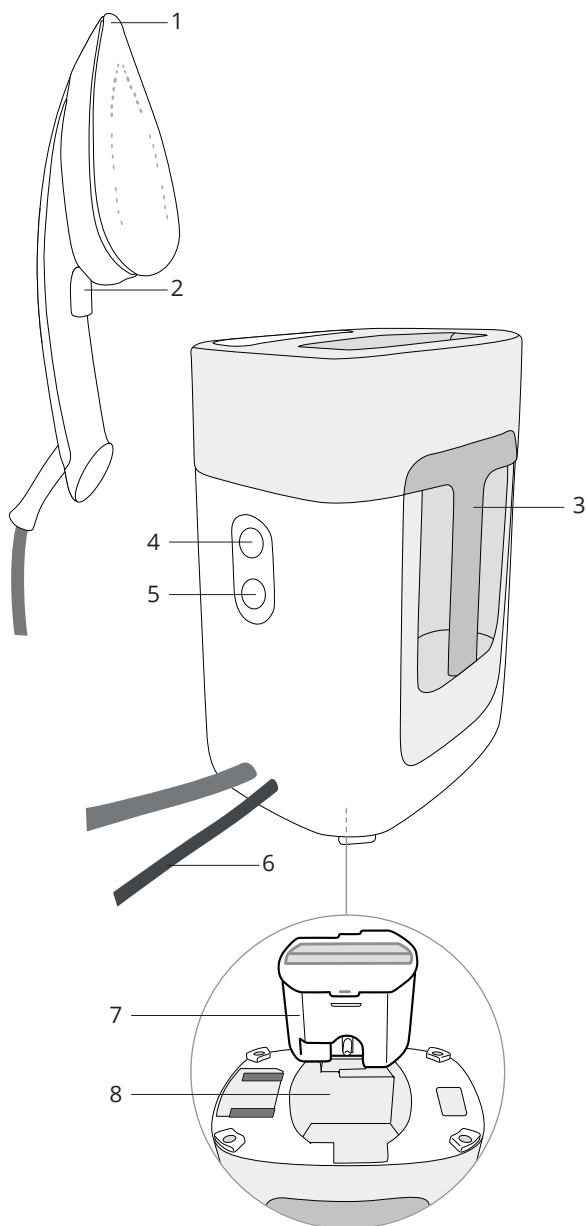

- ES**
1. Suela de la plancha
 2. Gatillo de vapor
 3. Depósito de agua
 4. Indicador luminoso anti cal
 5. Botón ON/OFF (ENCENDER/APAGAR):
 6. Cable eléctrico
 7. Cartucho antical
 8. Compartimento del cartucho

- PT**
1. Base do ferro
 2. Comando do vapor
 3. Depósito da água
 4. Indicador luminoso "Anticalcário"
 5. Botão Ligar/Desligar (On/Off)
 6. Cabo elétrico
 7. Cartucho anticalcário
 8. Compartimento dos cartuchos

- RU**
1. Подошва утюга
 2. Паровой курок
 3. Резервуар для воды
 4. Индикатор удаления известковых отложений
 5. Кнопка включения/выключения
 6. Электрический кабель
 7. Картридж для очистки от известковых отложений
 8. Отсек для картриджей

Incline la tabla / Inclinara tábua / Как наклонить доску

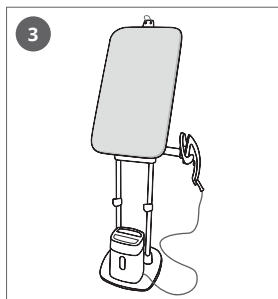
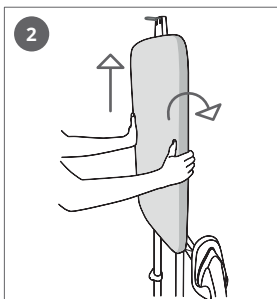
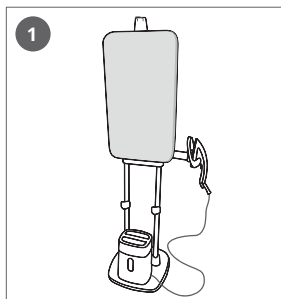

- ES** Coloque una mano en cada lado de la tabla, levántela verticalmente, e inclínela hacia atrás hasta colocarla en posición inclinada.
- PT** Coloque as mãos em cada um dos lados da tábua, levante-a verticalmente e incline-a para trás até à posição inclinada.
- RU** Возьмитесь за доску руками с двух сторон, поднимите ее вертикально вверх, а затем наклоните назад в нужное положение.

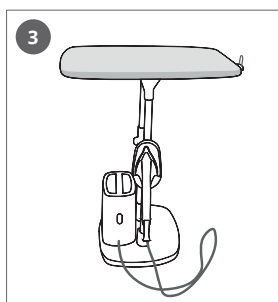
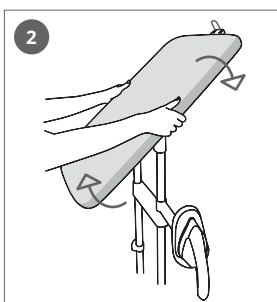
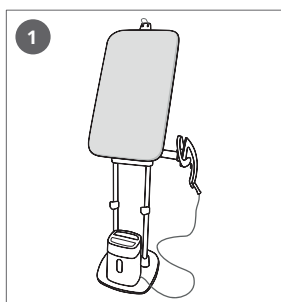
Mueva la tabla a la posición horizontal / Coloque a tábua na
posição horizontal / Как переместить доску в горизонтальное
положение

- ES** Coloque una mano en cada lado de la tabla, levántela verticalmente, e inclínela hacia atrás hasta colocarla en posición horizontal.
- PT** Coloque as mãos em cada um dos lados da tábua, levante-a verticalmente e incline-a para trás até à posição horizontal.
- RU** Возьмитесь за доску руками с двух сторон, поднимите ее вертикально вверх, а затем наклоните назад до горизонтального положения.

Ajuste la altura / Regular a altura / Как отрегулировать высоту

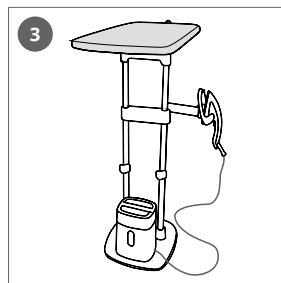
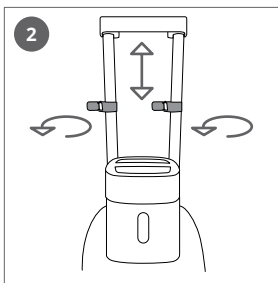
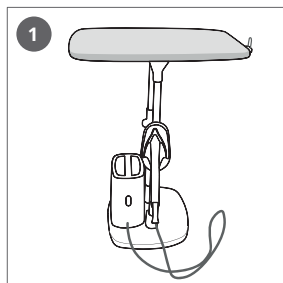

- ES** En posición horizontal, desbloquee los ajustes de la barra. Tire de la tabla hacia arriba hasta colocarla en la posición deseada. Cierre los ajustes de la barra.
- PT** Na posição horizontal, desbloqueie os fechos dos tubos. Puxe a tábua até à posição pretendida. Bloqueie os fechos dos tubos.
- RU** В горизонтальном положении разблокируйте фиксаторы штанги. Поднимите доску до нужного положения. Заблокируйте фиксаторы штанги.



- ES** Al abrir los ajustes de la barra, la tabla podría bajar. Sujétela durante su manipulación
- PT** Quando desbloquear os fechos, a tábua pode descer. Segure-a quando realizar esta operação.
- RU** При разблокировке штанг доска может опуститься вниз. Удерживайте ее во время различных манипуляций.

Orientación del apoyo de la plancha / Orientação do descanso do ferro / Как изменить положение подставки для утюга

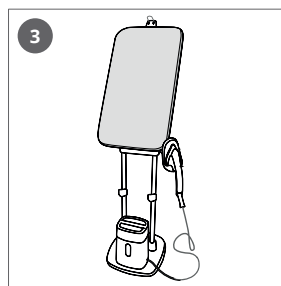
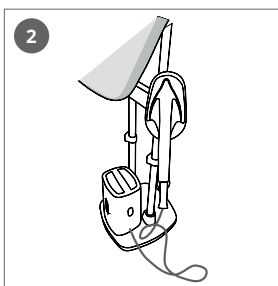
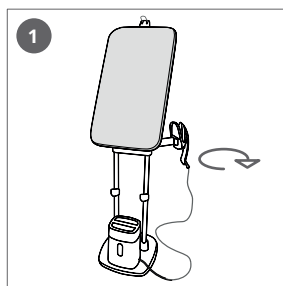

- ES** Mueva el apoyo de la plancha hacia la parte frontal del aparato, y ajuste a la posición más adecuada.
- PT** Mova o descanso do ferro até à parte frontal do aparelho e regule para a posição mais adaptada.
- RU** Переместите подставку для утюга таким образом, чтобы она была спереди устройства, а затем установите ее в наиболее удобное положение.

3

Primera utilización de la plancha / Primeira utilização do ferro / Первое использование утюга



- ES** Antes de conectar un cartucho antical al aparato, asegúrese de que está ajustado. Consulte las instrucciones de montaje para ajustar el cartucho.
- PT** Certifique-se de que o cartucho anticalcário está instalado antes de ligar o seu aparelho. Para instalar os cartuchos, consulte as instruções de montagem.
- RU** Перед включением устройства убедитесь, что картриджи для очистки от известковых отложений установлены. Процедура установки картриджей приведена в инструкциях по сборке.

Llene el depósito de agua / Encher o depósito da água /
Заполните резервуар для воды.

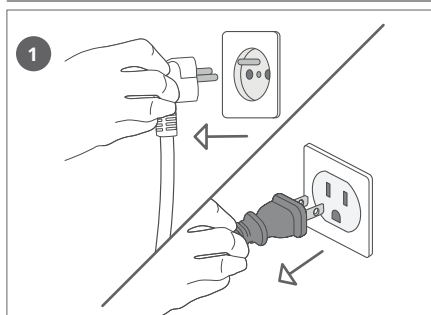

- ES** Desenchufe el aparato.
- PT** Retire a ficha da tomada.
- RU** Отключите устройство от электросети.

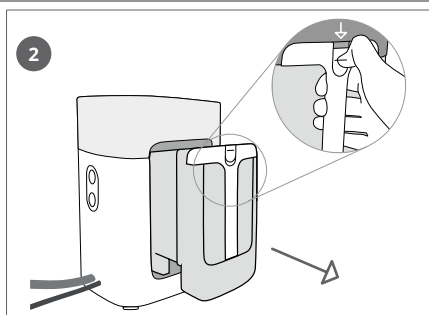

- ES** Desbloquee y extraiga el depósito de agua.
- PT** Desbloquee e retire o depósito de água.
- RU** Разблокируйте и извлеките резервуар для воды.

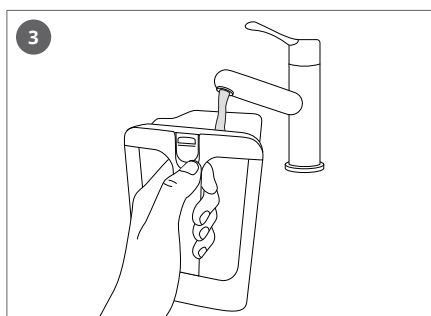

- ES** Llene el depósito de agua
- PT** Encha o depósito de água.
- RU** Заполните резервуар для воды.

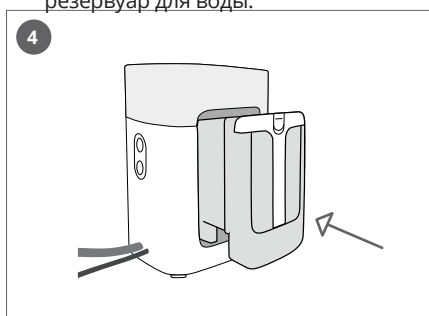

- ES** Introduzca el depósito de agua y bloquéelo.
- PT** Insira o depósito de água e bloqueie-o.
- RU** Установите резервуар для воды и заблокируйте его.

Encendido de la plancha / Ligar o ferro / Как включить утюг

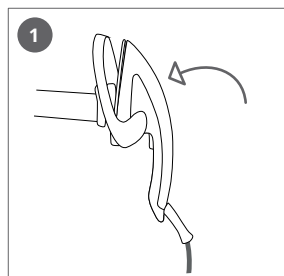

ES Coloque la plancha en el apoyo.

PT Coloque o ferro no descanso do ferro.

RU Поставьте утюг на подставку.

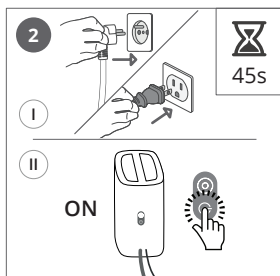

ES Enchufe el aparato y enciéndalo. Espere 45 segundos.

PT Ligue o aparelho e coloque-o na posição ON. Aguarde 45 segundos.

RU Подключите устройство к электросети и включите его. Подождите 45 секунд.

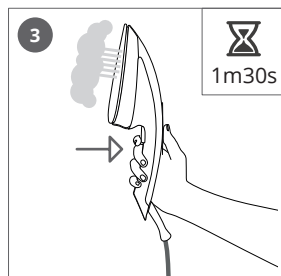

ES Pulse el gatillo durante 1 minuto y medio hasta que salga el vapor.

PT Prima o comando durante 1 minuto e 30 segundos até o vapor sair.

RU Нажмите на паровой курок и удерживайте его в течение 1 минуты 30 секунд, пока из устройства не начнет выходить пар.

Planchado y Planchado a Vapor / Passar a ferro e vaporizar / Глажка и отпаривание

4

Camisa / Camisa / Рубашка

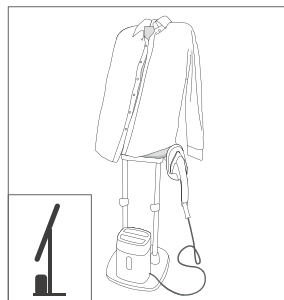

ES En la posición inclinada, coloque la camisa en la tabla para planchar la espalda y la parte delantera.

PT Na posição inclinada, coloque a camisa na tábua para engomar a parte da frente e de trás.

RU Положите рубашку на доску, установленную в наклонном положении, чтобы погладить ее сзади и спереди.

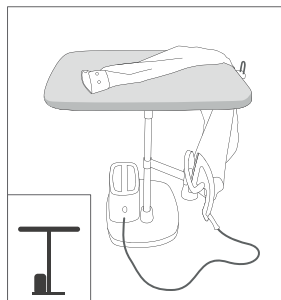
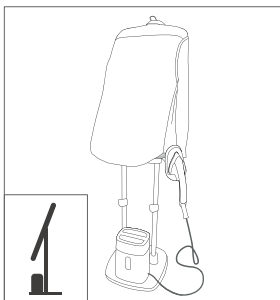

ES Utilice la tabla en posición horizontal para planchar los detalles.

PT Utilize a tábua na posição horizontal para engomar os detalhes.

RU Используйте доску в горизонтальном положении, чтобы погладить остальные части рубашки (рукава, воротник и т. д.).

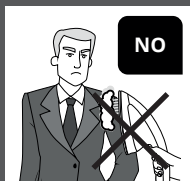

ES Nunca debe planchar ni aplicar vapor directamente a una prenda que se lleva puesta.

PT Nunca engomar nem vaporizar diretamente uma peça de roupa que esteja a ser usada por uma pessoa.

RU Никогда не гладьте и не отпаривайте одежду, надетую непосредственно на кого-либо.

Pantalones / Calças / Брюки

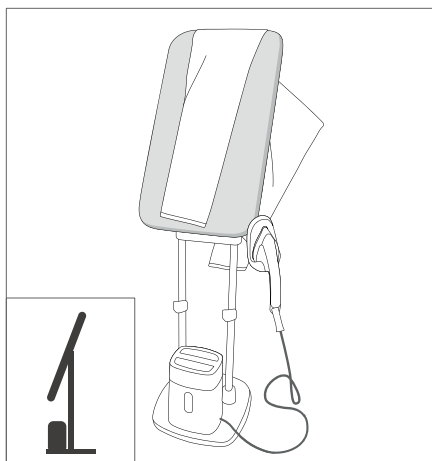

ES En la tabla inclinada, coloque los pantalones para planchar las perneras.

PT Na tábua inclinada, coloque as calças para engomar as pernas.

RU Положите брюки на наклонную доску, чтобы погладить штанины.

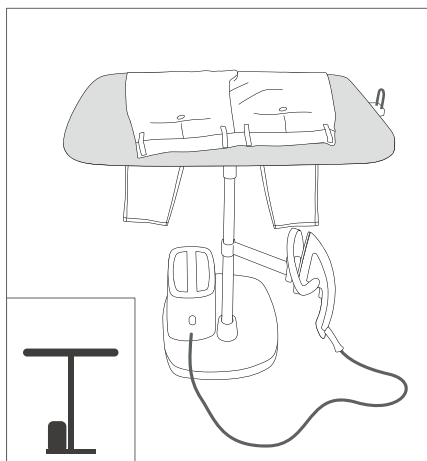

ES Utilice la tabla en posición horizontal para planchar los detalles.

PT Utilize a tábua na posição horizontal para engomar os detalhes.

RU Используйте доску в горизонтальном положении, чтобы погладить остальные части брюк.

Accesorios* / Acessórios* / Принадлежности*



- ES** Utilice el gancho para colgar una prenda y poder plancharla.
- PT** Utilize o suporte do cabide para engomar uma peça de roupa colocada num cabide.
- RU** Используйте крючок для вешалки, чтобы погладить одежду, висящую на вешалке.

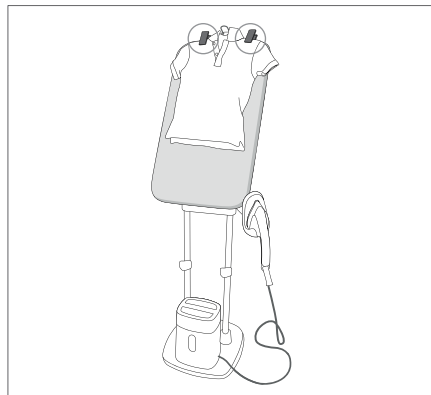

- ES** Utilice las pinzas para mantener la prenda fija sobre la tabla.
- PT** Utilize as molas para manter a peça de roupa na tábua.
- RU** Используйте зажимы, чтобы зафиксировать одежду на доске.

— Cepillo para tejido / Escova para tecido / Щетка для ткани

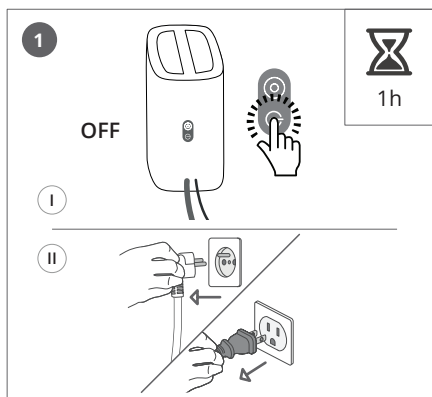

- ES** Para retirar o acoplar el cepillo, apague el aparato y espere a que se enfríe durante 1 hora.
- PT** Antes de retirar ou fixar a escova para tecido, desligue o aparelho da corrente e deixe-o arrefecer durante uma hora.
- RU** Прежде чем снимать или устанавливать щетку, выключите устройство и дайте ему остыть в течение 1 часа.

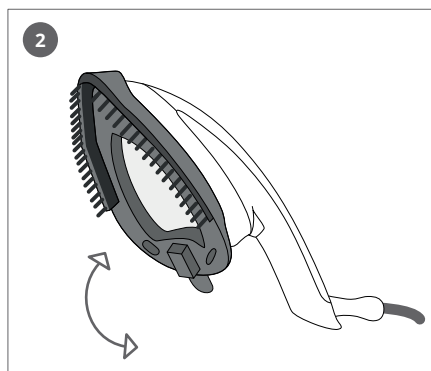

- ES** Coloque el cepillo de vapor sobre la suela de la plancha. Este último accesorio ayuda a que las fibras de la prenda se abran y el vapor penetre más fácilmente.
- PT** Coloque a escova para tecido na base do ferro. Ajuda a abrir as fibras da roupa para que o vapor penetre melhor.
- RU** Установите щетку для отпаривания на подошву утюга. Это поможет пару лучше проникнуть между волокнами ткани.

*Según el modelo / Consoante o modelo / В зависимости от модели

Utilice el dispositivo de vapor nómada / Utilizar a unidade do vapor de forma portátil / Как использовать переносной паровой блок

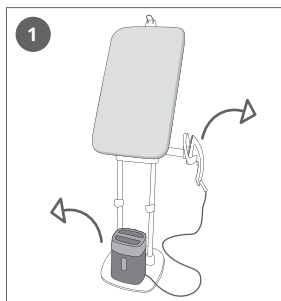

ES Retire el dispositivo de vapor de la base.
Empuje el clip situado en el brazo de apoyo de la plancha, para desbloquear el apoyo de la plancha.
Retire la plancha y su soporte del brazo.

PT Retire a unidade do vapor da respetiva base.
Empurre o clip localizado no braço do descanso do ferro para desbloquear o descanso do ferro.
Retire o ferro e o seu suporte do braço.

RU Снимите паровой блок с основания.
Нажмите на зажим, расположенный на кронштейне подставки для утюга, чтобы разблокировать подставку.
Снимите утюг и его опору с кронштейна.

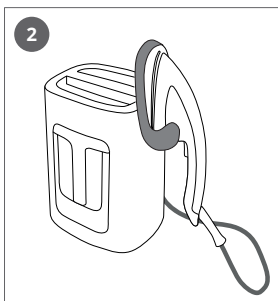

ES Coloque la plancha y el apoyo de la plancha sobre la base.
PT Coloque o ferro e o seu descanso do ferro na base.
RU Установите утюг и его подставку на основание.

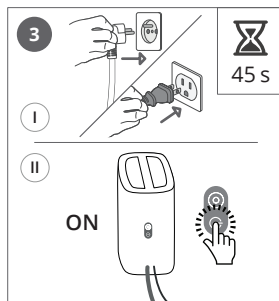

ES Muévase con el aparato. Enchúfelo, enciéndalo y espere 45 segundos antes de utilizar la plancha.
PT Desloque o aparelho. Ligue-o à tomada, coloque-o na posição ON e aguarde 45 segundos antes de utilizar o ferro.
RU Переместитесь вместе с устройством. Подключите его к электросети, включите и подождите 45 секунд, прежде чем приступать к использованию утюга.



ES Tenga cuidado con el calor de la plancha durante su manipulación.

PT Tenha cuidado com o calor do ferro quando mexer no aparelho.

RU Остерегайтесь горячего утюга при выполнении различных манипуляций.

Salida de vapor / Jato de Vapor / Паровой удар

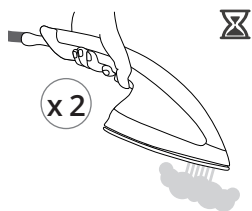

- ES** Pulse el gatillo de vapor dos veces rápidamente para soltar vapor.
- PT** Prima duas vezes rapidamente no comando do vapor para libertar vapor.
- RU** Чтобы использовать паровой удар, быстро нажмите два раза на паровой курок.

Auto-desconexión / Auto-off / Автоматическое отключение

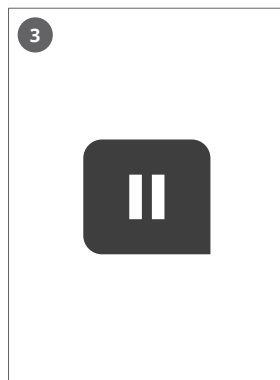
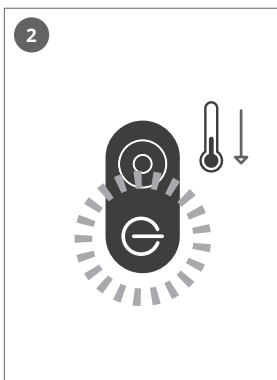

- ES** Después de 8 minutos de inactividad, el dispositivo de vapor pasará a modo standby.
- PT** Após 8 minutos de inatividade, a base de vapor entra em modo “stand by” (poupança de energia).
- RU** Через 8 минут бездействия паровой блок перейдет в режим ожидания.

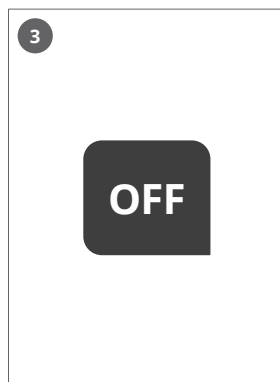
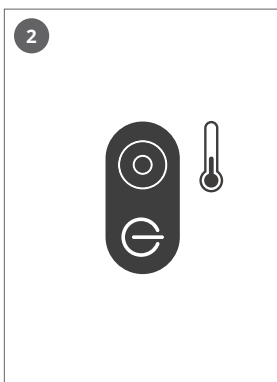

- ES** Después de 38 minutos de inactividad, el dispositivo de vapor se apagará automáticamente.
- PT** Após 38 minutos de inatividade, a base de vapor desliga-se automaticamente.
- RU** Через 38 минут бездействия паровой блок автоматически отключится.

5

Limpieza / Limpeza / Очистка

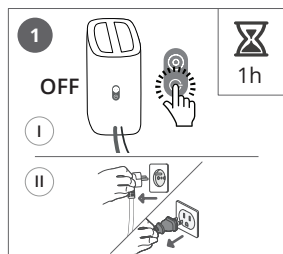

ES Apague el aparato. Espere 1 hora hasta que se haya enfriado.

PT Desligue o aparelho e retire a ficha da tomada. Aguarde 1 hora até o ferro arrefecer.

RU Выключите устройство. Подождите 1 час, чтобы оно остыло.

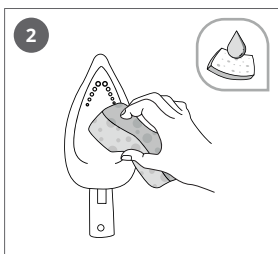

ES Limpie la suela con una esponja húmeda.

PT Limpe a base com uma esponja húmida.

RU Очистите подошву с помощью влажной губки.

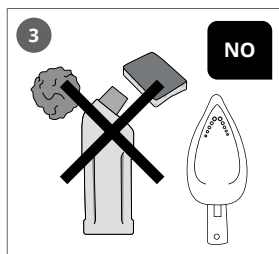

ES No utilice productos ni superficies abrasivos para limpiar la suela.

PT Nunca utilize produtos ou superfícies abrasivos para limpar a base.

RU Никогда не используйте абразивные продукты или поверхности для очистки подошвы.

6

Guardar el aparato / Arrumação / Уборка на хранение

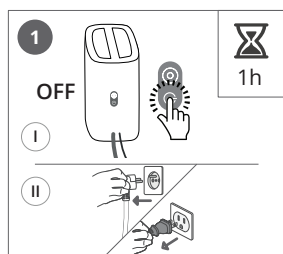

ES Apague el aparato. Espere 1 hora hasta que se haya enfriado.

PT Desligue o aparelho e retire a ficha da tomada. Aguarde 1 hora até o ferro arrefecer.

RU Выключите устройство. Подождите 1 час, чтобы оно остыло.

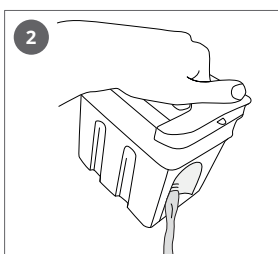

ES Vacíe el depósito de agua.

PT Esvazie o depósito da água.

RU Опустошите резервуар для воды.

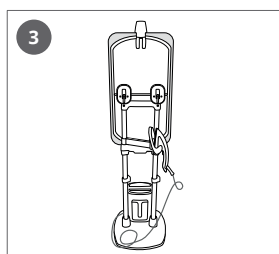

ES Mueva el apoyo de la plancha en la parte posterior de la tabla.

PT Coloque o descanso do ferro na parte de trás da tábua.

RU Переместите подставку для утюга за доску.

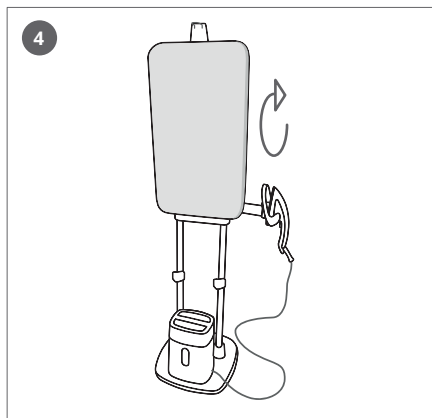

ES Levante la tabla a la posición vertical.

PT Coloque a tábua na posição vertical.

RU Поднимите доску в вертикальное положение.

ES Consejo sobre transporte: para mover su aparato, utilice las barras como zona de sujeción.

PT Conselhos para transporte: para mover o aparelho, use os tubos telescópicos para o segurar.

RU Совет по транспортировке: При перемещении устройства удерживайте его за штанги.

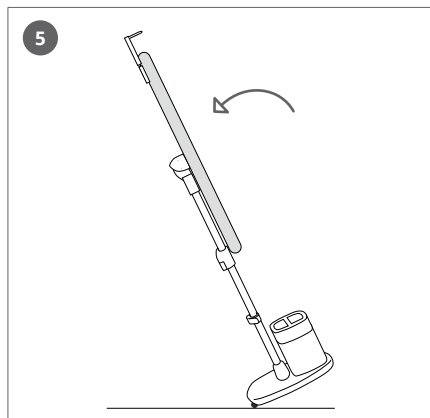

ES Levante la tabla sobre su parte trasera, para moverla y guardarla si fuera necesario.

PT Incline o produto para trás para o mover e arrumar, se necessário.

RU Наклоните изделие назад, чтобы переместить или убрать на хранение (если требуется).

Antical / Anticalcário / Защита от накипи

7



ES Al final de la vida útil del cartucho antical, la luz antical parpadeará.

PT Quando o cartucho anticalcário estiver no fim de vida, a luz anticalcário acende.

RU Когда срок службы картриджа для очистки от известковых отложений подойдет к концу, индикатор удаления известковых отложений начнет мигать.

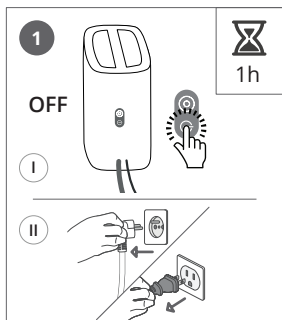

ES Apague el aparato. Espere 1 hora hasta que se haya enfriado.

PT Desligue o aparelho e retire a ficha da tomada. Aguarde 1 hora até o ferro arrefecer.

RU Выключите устройство. Подождите 1 час, чтобы оно остыло.

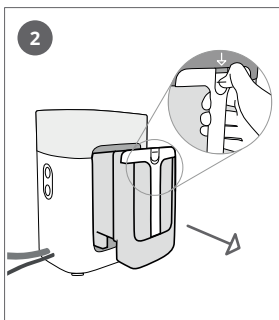

ES Vacíe el depósito de agua.

PT Retire o depósito de água.

RU Извлеките резервуар для воды.

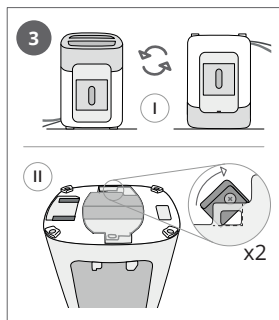

ES De la vuelta al dispositivo de vapor, y abra los 2 ajustes.

PT Vire a unidade do vapor e abra os 2 fechos.

RU Переверните паровой блок вверх дном и откройте 2 фиксатора.

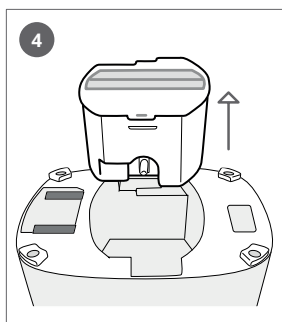

ES Retire los cartuchos antical.

PT Retire os cartuchos anticalcário.

RU Извлеките картриджи для очистки от известковых отложений.



ES Tire los cartuchos antical usados.

PT Deite fora os cartuchos anticalcário usados.

RU Утилизируйте старые картриджи для очистки от известковых отложений.

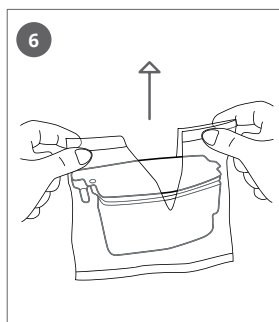

ES Abra los cartuchos antical nuevos.

PT Abra os novos cartuchos anticalcário.

RU Откройте новые картриджи для очистки от известковых отложений.

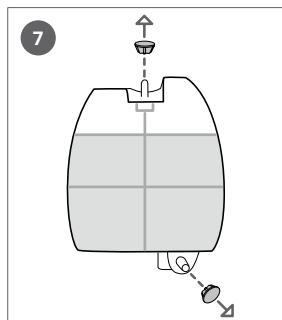

ES Retire los ajustes.

PT Retire as tampas.

RU Снимите ограничители.

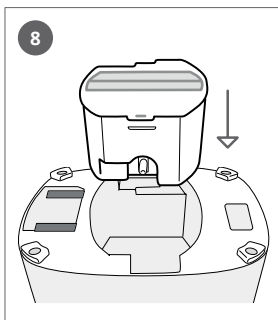

ES Introduzca los cartuchos antical en el dispositivo de vapor.

PT Insira os cartuchos anticalcário na base do vapor.

RU Установите картриджи для очистки от известковых отложений в паровой блок.

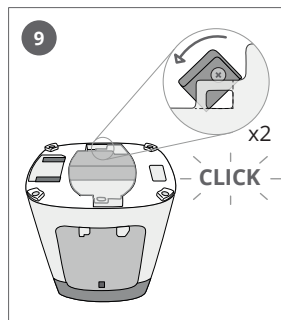

ES Cierre los 2 ajuste de los cartuchos antical.

PT Feche os 2 fechos dos cartuchos anticalcário.

RU Закройте 2 фиксатора картриджей для очистки от известковых отложений.

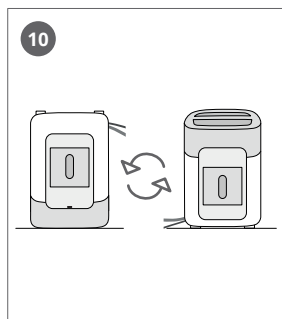

ES Coloque el dispositivo de vapor en la posición correcta.

PT Coloque a base do vapor na posição correta.

RU Переместите паровой блок в удобное положение.



ES Llene el depósito de agua

PT Encha o depósito de água.

RU Заполните резервуар для воды.

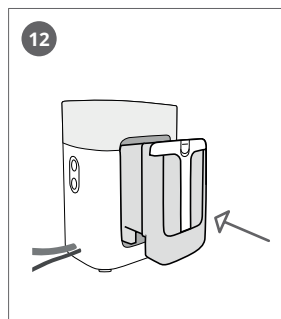

ES Introduzca el depósito de agua y bloquéelo.

PT Insira o depósito de água e feche-o.

RU Установите резервуар для воды и заблокируйте его.

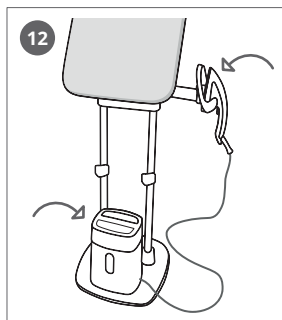

ES Coloque la plancha y el dispositivo de vapor sobre la base.

PT Coloque o ferro e a base de vapor na base.

RU Установите утюг и паровой блок на основание.

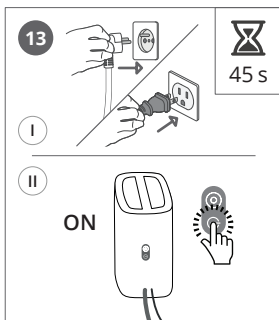

ES Enchufe el aparato y enciéndalo. Espere 45 segundos.

PT Ligue a ficha à corrente e ligue o aparelho. Aguarde 45 segundos.

RU Подключите устройство к электросети и включите его. Подождите 45 секунд.

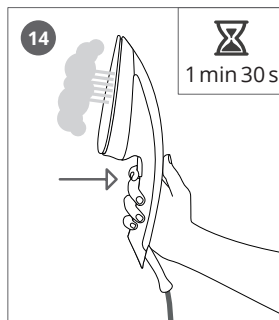

ES Pulse el gatillo durante 1 minuto y medio hasta que salga el vapor.

PT Prima o comando durante 1 minuto e 30 segundos até o vapor sair.

RU Нажмите на паровой курок и удерживайте его в течение 1 минуты 30 секунд, пока из устройства не начнет выходить пар.

Під час першого використання прилад може випускати дим і запах. Вони не впливають на роботу приладу та швидко зникають.

Під час першого використання з праски можуть висипатися дрібні частинки. Вони пов'язані з виробничим процесом і не завдадуть шкоди вам чи вашому одягу. Вони зникнуть після кількох використань.

Використовуйте прилад лише на рівних та чистих поверхнях, щоб не забруднити підошву праски (горизонтальні або вертикальні поверхні).

- Яку воду слід використовувати?

Праска призначена для використання водопровідної води. Якщо у вас дуже жорстка вода, змішайте 50% водопровідної води та 50% бутельованої демінералізованої води.

ВАЖЛИВО



Ніколи не використовуйте прасувальну дошку приладу із класичною праскою або парогенератором. Використовуйте лише праску, що входить до комплекту постачання.

ВАЖЛИВО



Ніколи не використовуйте воду, що містить добавки (крохмаль, парфуми, ароматичні речовини, пом'якшувачі тощо), або конденсат (наприклад, воду із сушильних машин, холодильників, кондиціонерів, дощову воду). Ця вода містить органічні включення або мінерали, які концентруються під впливом тепла та спричиняють розбризкування, появу коричневих плям або передчасний знос приладу.

Bij de eerste keren gebruik kan er rook en geur uit het apparaat komen. Ze beïnvloeden het gebruik van uw toestel niet en ze verdwijnen snel.

De eerste keer dat u uw strijkijzer gebruikt, kan het kleine deeltjes vrijgeven. Ze maken deel uit van het productieproces en hebben geen invloed op u noch op uw stoffen. Ze verdwijnen nadat u het toestel enkele keren hebt gebruikt.

Gebruik dit toestel alleen op een vrij oppervlak om de sokkel van het toestel niet te versperren (effen en horizontaal oppervlak).

— Welk soort water kan worden gebruikt ?

Dit toestel is bestemd voor gebruik met niet-behandeld kraantjeswater. Als het water bij u heel hard is, kan u 50% gedemineraliseerd of gedestilleerd water mengen met 50% niet-behandeld kraantjeswater.

BELANGRIJK



Gebruik uw apparaatstation nooit met een klassiek strijkijzer of een stoomgenerator. Gebruik alleen uw strijkijzer.

BELANGRIJK



De warmte concentreert de elementen in het water tijdens de verdamping. De volgende soorten mag u NIET gebruiken: water van een droogkast, geparfumeerd of verzacht water, water van koelkasten, van batterijen, van airconditioners, regenwater, gekookt water, gefilterd water of mineraalwater. Geen zuiver gedestilleerd of gedemineraliseerd water gebruiken. Alle hierboven genoemde soorten water bevatten organisch afval, mineralen of chemische elementen die spatten, bruine vlekken of vroegtijdige slijtage van het toestel kunnen veroorzaken.

FI

Ennen ensimmäistä käyttökertaa

Ensimmäisillä käyttökertoilla laitteesta voi tulla savua ja hajua. Se ei vaikuta laitteen käyttöön ja häviää nopeasti.

Ensimmäisellä käyttökerralla silitysraudasta voi tulla pieniä hiukkasia. Ne kuuluvat valmistusprosessiin eivätkä ole haitallisia ihmisille tai vaatteille. Ne häviävät muutaman käyttökerran jälkeen.

Käytä laitetta puhtaalla pinnalla, jotta tuotteen pohja ei mene tukkoon (vaaka- tai pystypinnat).

— Minkälaista vettä pitäisi käyttää?

Silitysrauta on suunniteltu tavalliselle vesijohtovedelle. Jos vesijohtovesi on erittäin kovaa, sekoita 50 % vesijohtovettä ja 50 % tislattua vettä.

TÄRKEÄÄ



Älä koskaan käytä laitteen silityslautaa tavallisen silitysraudan tai höyrygeneraattorin kanssa. Käytä vain laitteen silitysrauta.

TÄRKEÄÄ



Älä koskaan käytä vettä, jossa on lisäaineita (tärkkiä, hajusteita, huuhteluaineita jne.) tai kondenssivettä (esimerkiksi vettä kuivausrummuista, jääkaapeista, ilmastointilaitteista, sadevettä). Tämä vesi sisältää orgaanisia jättemateriaaleja tai mineraaleja, jotka tiivistyvät lämmön vaikutuksesta ja aiheuttavat läiskiä, ruskeaa väriä tai laitteen ennenaikaista vanhenemistä.

Прилад / Product / Tuote

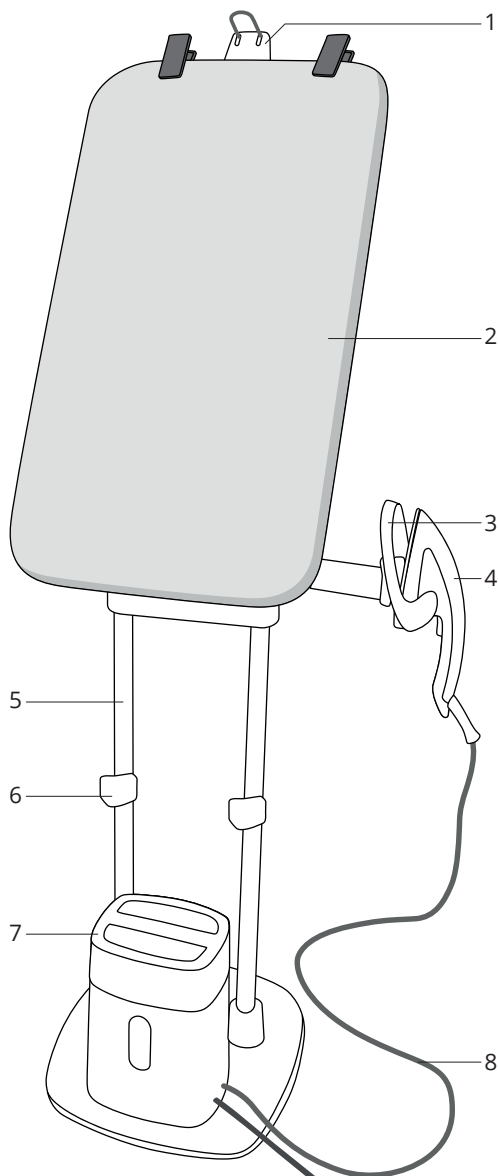

- UK**
1. Гачок для вішака
 2. Нахилена дошка
 3. Підставка для праски
 4. Праска
 5. Складаний корпус
 6. Фіксатори висоти
 7. Парова установка
 8. Паровий шланг

- NL**
1. Ophanghaak
 2. Kantelbare strijkplank
 3. Strijkijzersteun
 4. Strijkijzer
 5. Inschuifbare romp
 6. Paalvergrendelingen
 7. Stoomeenheid
 8. Stoomslang

- FI**
1. Ripustuskoukku
 2. Kallistuva lauta
 3. Silitysraudan teline
 4. Silitysrauta
 5. Kokoontaitettava runko
 6. Korkeuden lukitsijat
 7. Höyry-yksikkö
 8. Höyryletku

Праска і парова установка / Strijkijzer en stoomeenheid / Silitysrauta ja höyry-yksikkö

- UK**
1. Підшва праски
 2. Кнопка подачі пари
 3. Резервуар для води
 4. Індикатор системи захисту від накипу
 5. Кнопка ввімкнення/вимкнення
 6. Електричний кабель
 7. Картридж для захисту від накипу
 8. Відсік для картриджа

- NL**
1. Strijkzool
 2. Stoomhendel
 3. Waterreservoir
 4. "Antikalk" controlelampje
 5. Aan/uit-knop
 6. Elektrisch snoer
 7. "Antikalk" patroon
 8. Patroonvak

- FI**
1. Silitysraudan pohjalevy
 2. Höyryliipaisin
 3. Vesisäiliö
 4. Kalkinpoiston merkkivalo
 5. Virtapainike
 6. Virtajohto
 7. Kalkinpoistopatruuna
 8. Patruunan lokero

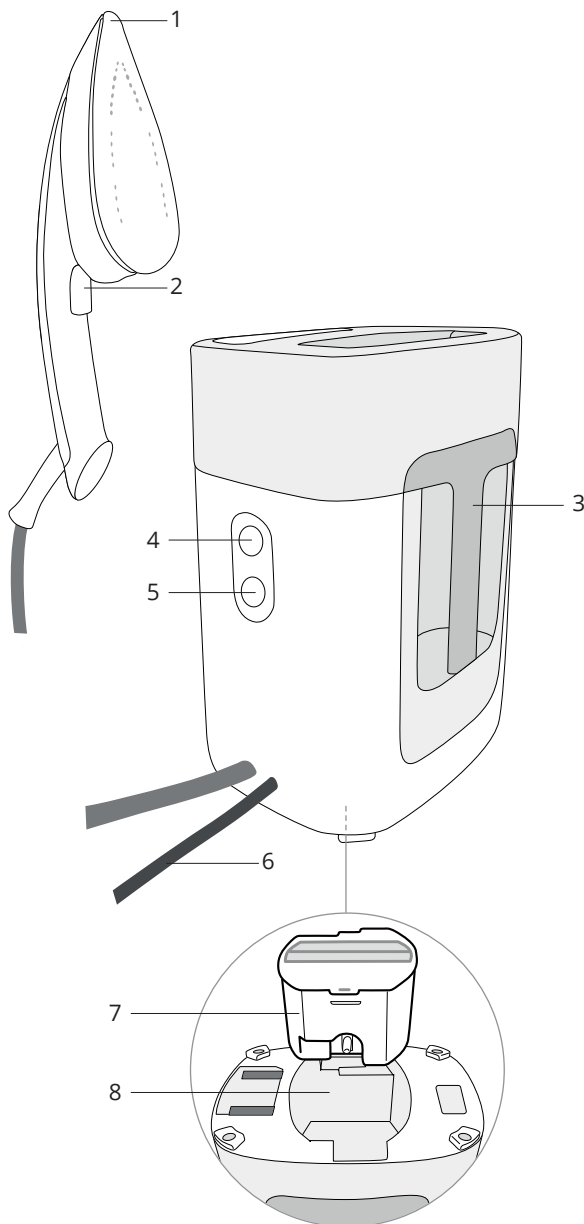

Нахил дошки / De strijkplank kantelen / Kallista lauta

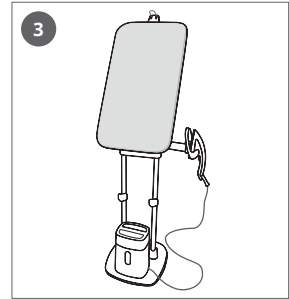
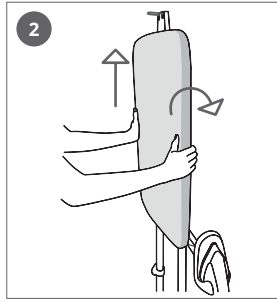
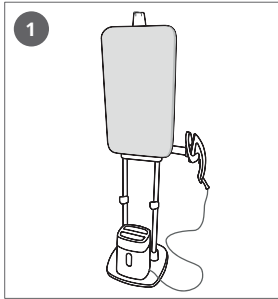

- UK** Візьміться за дошку руками з двох сторін, підніміть її вертикально вгору, а потім нахиліть назад в потрібне положення.
- NL** Plaats uw handen aan weerskanten van de strijkplank, breng ze verticaal omhoog en kantel ze achteruit tot aan de gekantelde positie.
- FI** Aseta kädet laudan kummallekin sivulle, nosta se pystyyn ja kallista sitä taaksepäin, kunnes se on kallistetussa asennossa.

Переміщення дошки в горизонтальне положення / De
strijkplank naar de horizontale positie brengen / Siirrä lauta
vaakasuoraan asentoon

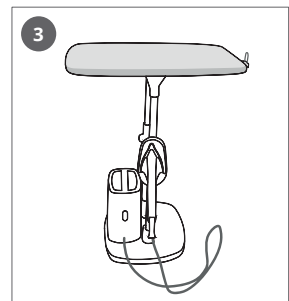
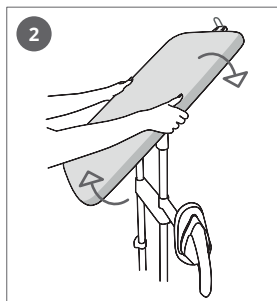
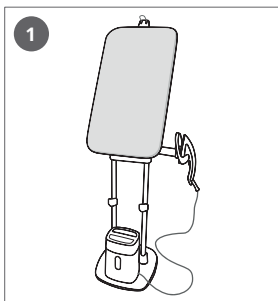

- UK** Візьміться за дошку руками з двох сторін, підніміть її вертикально вгору, а потім нахиліть її назад у горизонтальне положення.
- NL** Plaats uw handen aan weerskanten van de strijkplank, breng ze verticaal omhoog en kantel ze achteruit tot aan de gekantelde positie.
- FI** Aseta kädet laudan kummallekin sivulle, nosta se pystyyn ja kallista sitä taaksepäin, kunnes se on vaakasuorassa asennossa.

Регулювання висоти / De hoogte regelen / Säädä korkeus

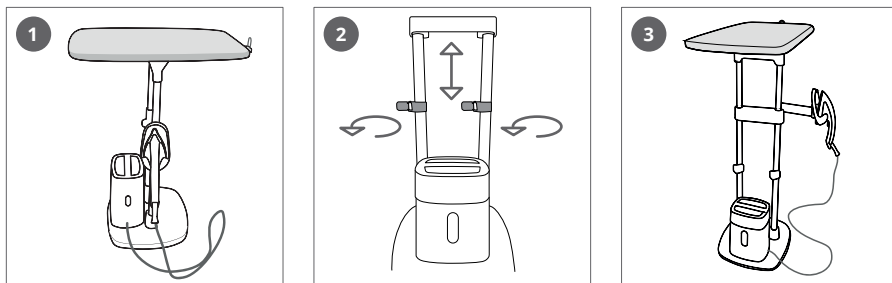

- UK** У горизонтальному положенні розблокуйте фіксатори стійки. Підніміть дошку до необхідного положення. Заблокуйте фіксатори стійки.
- NL** In de horizontale positie, maak de paalvergrendelingen los. Trek de strijkplank tot aan de gewenste positie omhoog. Zet de paalvergrendelingen vast.
- FI** Vapauta tangon lukitsijat vaakasuorassa asennossa. Säädä lautaa, kunnes se on haluamassasi asennossa. Lukitse tangon lukitsijat.



- UK** Коли стійку розблоковано, дошка може опуститися. Притримуйте її під час різних маніпуляцій.
- NL** Tijdens het ontgrendelen van de palen kan de strijkplank omlaag gaan. Houd ze tijdens de handelingen vast.
- FI** Kun vapautat tangot, lauta saattaa mennä alas. Pidä siitä kiinni käsittelyn aikana.

Зміна положення підставки для праски / De strijkijzersteun in de juiste positie zetten / Silitysraudan telineen paikka

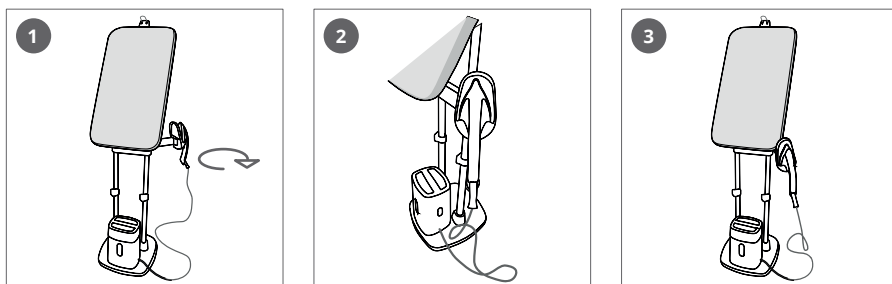

- UK** Перемістіть підставку для праски таким чином, щоб вона була спереду приладу, а потім встановіть її в найбільш зручне положення.
- NL** Breng de strijkijzersteun naar voren om hem in de meest gepaste positie te zetten.
- FI** Siirrä silitysraudan telinettä laitteen edessä ja säädä se haluamaasi paikkaan.

Перше використання праски / Ingebruikname van het strijkijzer / Silitysraudan ensimmäinen käyttökerta

3



- UK** Перш ніж вмикати прилад, переконайтеся, що картриджі для видалення накипу встановлені. Вказівки щодо встановлення картриджів, див. в інструкції зі збирання.
- NL** Zorg dat het "antikalk" patroon is aangebracht voordat u het apparaat inschakelt. Om het patroon aan te brengen, raadpleeg de montagehandleiding.
- FI** Varmista, että kalkinpoistopatuuna on paikallaan ennen laitteen kytkemistä päälle. Katso kokoamisohjeesta patruunoiden asettaminen.

Наповнення резервуара для води / Het waterreservoir vullen / Täytä vesisäiliö

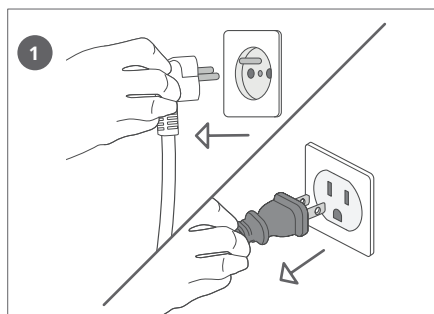

- UK** Відключіть прилад від мережі.
- NL** Haal de stekker uit het stopcontact.
- FI** Irrota laitteen pistoke pistorasiasta.

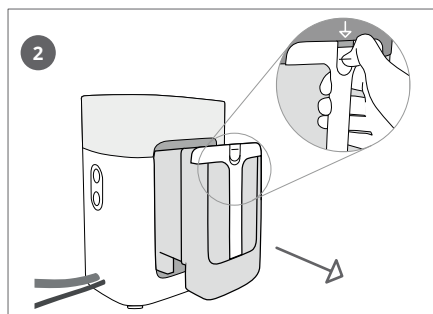

- UK** Розблокуйте та зніміть резервуар для води.
- NL** Ontgrendel het waterreservoir en verwijder het.
- FI** Vapauta ja irrota vesisäiliö.

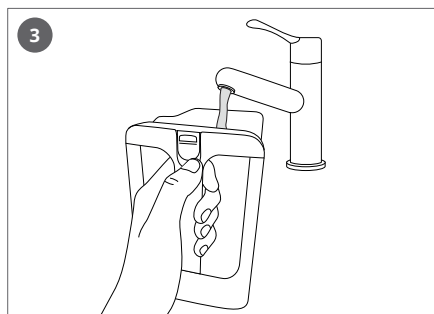

- UK** Наповніть резервуар для води.
- NL** Vul het waterreservoir.
- FI** Täytä vesisäiliö.

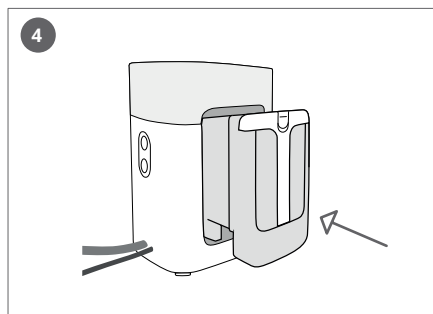

- UK** Вставте резервуар для води та заблокуйте його.
- NL** Breng het waterreservoir aan en zet het vast.
- FI** Työnnä vesisäiliö paikalleen ja lukitse se.

Увімкнення праски / Het strijkijzer inschakelen / Kytke silitysrauta päälle

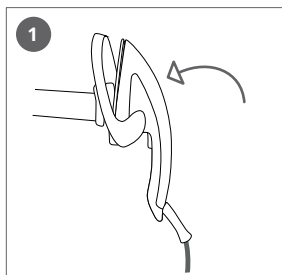

UK Поставте праску на підставку.

NL Plaats het strijkijzer op de strijkijzersteun.

FI Aseta silitysrauta telineeseen.

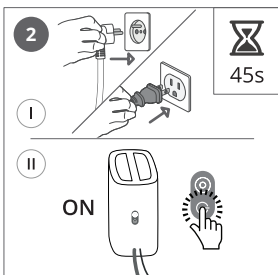

UK Підключіть прилад до розетки та увімкніть його. Зачекайте 45 секунд.

NL Steek de stekker in het stopcontact en schakel het apparaat in. Wacht 45 seconden.

FI Yhdistä laite sähkövirtaan ja kytke päälle. Odota 45 sekuntia.

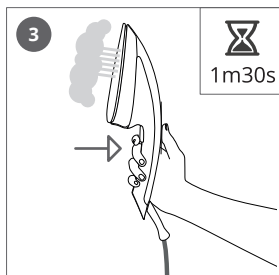

UK Натискайте кнопку протягом 1 хвилини 30 секунд, доки не почне виходити пара.

NL Houd de stoomhendel 1 min 30 ingedrukt totdat er stoom wordt afgegeven.

FI Paina liipaisinta 1 minuutti 30, kunnes höyryä alkaa tulla.

4

Прасування та відпарювання / Strijken en stoomstrijken / Silittäminen ja höyryttäminen

Сорочка / Shirt / Paita

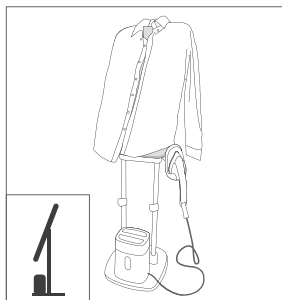

UK Покладіть сорочку на дошку в нахиленому положенні, щоб випрасувати сорочку ззаду та спереду.

NL In de gekantelde positie, breng het shirt op de strijkplank aan en strijk de achterkant en de voorkant.

FI Aseta paita kallistetulle laudalle ja silitä edestä ja takaa.

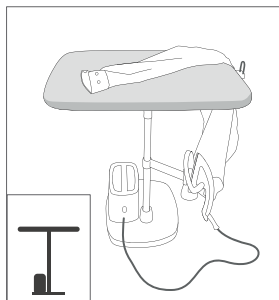
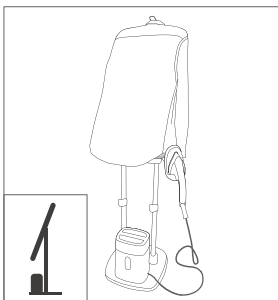

UK Встановіть дошку в горизонтальне положення, щоб випрасувати окремі деталі.

NL Gebruik de strijkplank in de horizontale positie om de details te strijken.

FI Silitä yksityiskohdat pitäen laudan vaakasuorassa asennossa.

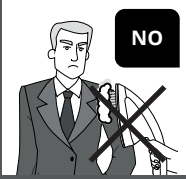

UK Ніколи не прасуйте й не відпарюйте одяг безпосередньо на людині.

NL (Stoom)strijk nooit een kledingstuk dat door een persoon wordt gedragen.

FI Älä koskaan silitä tai höyrytä vaatteita kenenkään päällä.

Штани / Broek / Housut

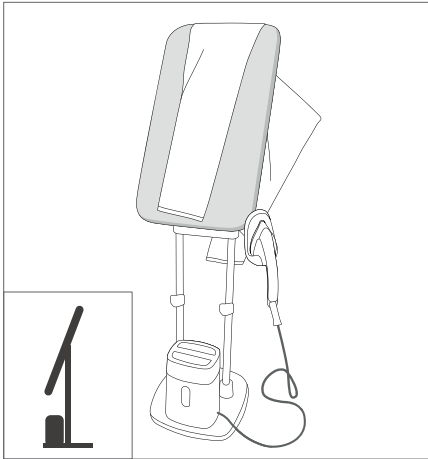

UK Покладіть штани на нахилену дошку, щоб випрасувати штанини.

NL In de gekantelde positie, breng de broek aan om de benen te strijken.

FI Käytä kallistettua lautta, aseta housut ja silitä lahkeet.

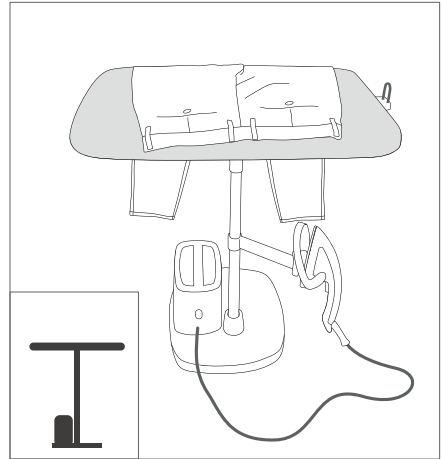

UK Встановіть дошку в горизонтальне положення, щоб випрасувати окремі деталі.

NL Gebruik de strijkplank in de horizontale positie om de details te strijken.

FI Silitä yksityiskohdat pitäen laudan vaakasuorassa.



UK Використовуйте гачок для вішака, щоб прасувати одяг на вішаку.

NL Gebruik de ophanghaak om een kledingstuk te strijken dat zich op een kleerhanger bevindt.

FI Käytä ripustuskoukkaa ripustimessa olevien asusteiden silittämiseen.

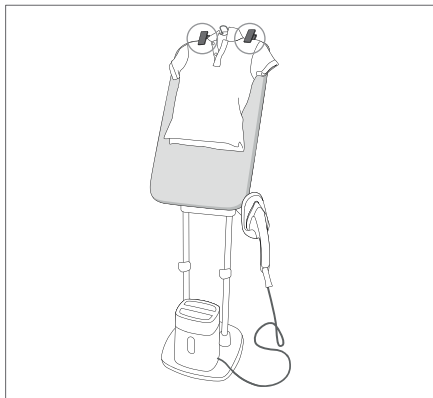

UK Використовуйте затискачі щоб зафіксувати одяг на дошці.

NL Gebruik de klemmen om een kledingstuk op de strijkplank vast te zetten.

FI Käytä kiinnittimiä, jotta asuste pysyy laudassa.

Щітка для тканини / Textielborstel / Tekstiiliharja

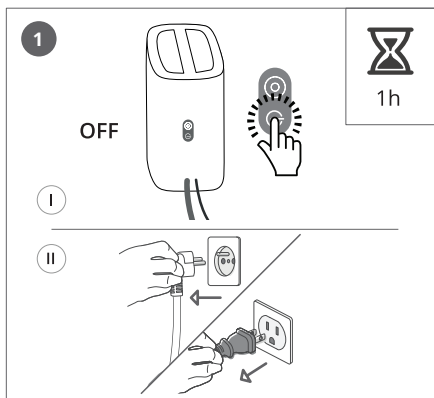

UK Перш ніж знімати чи встановлювати щітку відключіть прилад від мережі і дайте йому охолонути протягом 1 години.

NL Voordat u de textielborstel verwijdert of aanbrengt, haal de stekker uit het stopcontact en laat het apparaat 1 uur afkoelen.

FI Ennen harjan irrottamista tai kiinnittämistä kytke laite pois päältä ja anna sen jäähtyä 1 tunnin ajan.

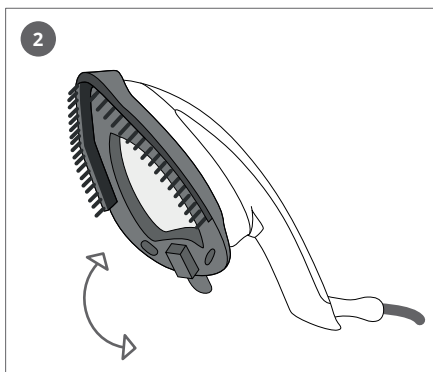

UK Встановіть щітку для тканини на підшву праски. Вона забезпечить краще проникнення пари між волокнами тканини.

NL Breng de textielborstel aan op de strijkzool. Dit zorgt voor een opening van de vezels zodat de stoom beter kan indringen.

FI Laita höyryharja silitysraudan pohjalevyyn. Harja auttaa avaamaan kankaan kuidut, jolloin höyry pääsee vaikuttamaan paremmin.

Використання знімної парової установки / De stoomeenheid afzonderlijk gebruiken / Käytä höyry-yksikköä

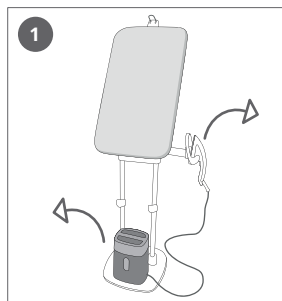

UK Зніміть парову установку з її основи. Натисніть на затискач, розташований на штанзі підставки праски, щоб розблокувати підставку праски.

Зніміть праску та її підставку зі штанги.

NL Haal de stoomeenheid van de voet af.

Druk op de klem die zich op de arm van de strijkijzersteun bevindt om de strijkijzersteun te ontgrendelen.

Verwijder het strijkijzer en de houder van de arm.

FI Irrota höyry-yksikkö jalustastaan.

Vapauta silitysraudan teline painamalla silitysraudan telineen varressa olevaa kiinnikettä.

Irrota silitysrauta ja sen tuki varresta.

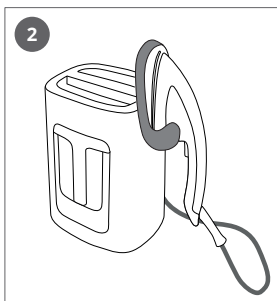

UK Поставте праску та її підставку на основу.

NL Maak het strijkijzer en de strijkijzersteun vast aan de stoomeenheid.

FI Aseta silitysrauta ja sen teline jalustaan.

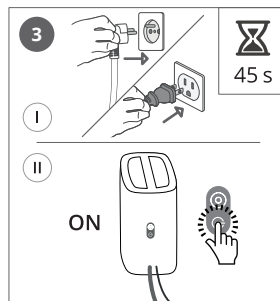

UK Ви можете пересувати прилад. Підключіть його до розетки, увімкніть його та зачекайте 45 секунд, перш ніж прасувати.

NL Verplaats de stoomeenheid. Steek de stekker in het stopcontact, schakel het apparaat in en wacht 45 seconden voordat u het strijkijzer gebruikt.

FI Liikuta laitetta. Kytke se pistorasiaan ja odota 45 sekuntia ennen silitysraudan käyttämistä.



UK Остерігайтеся гарячої праски при виконанні різних маніпуляцій.
NL Let op voor de hitte die tijdens het gebruik van het strijkijzer vrijkomt.
FI Varo silitysraudan kuumia pintoja käsittelyn aikana.

Паровий удар / Stoomstoten / Höyrytehostus

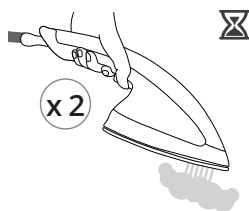

- UK** Швидко натисніть двічі на кнопку подачі пари, щоб скористатися функцією парового удару.
- NL** Druk tweemaal snel op de stoomtrekker om de stoomboost in te schakelen.
- FI** Paina höyryliipaisinta nopeasti kaksi kertaa höyryn vapauttamiseksi.

Автоматичне вимкнення / Automatische uitschakeling / Automaattinen poiskytkentä

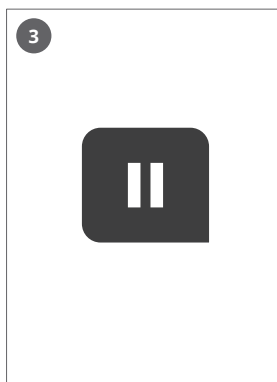
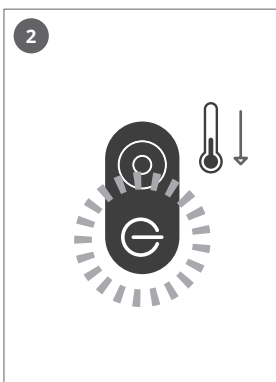
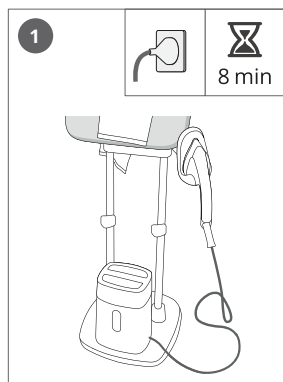

- UK** Після 8 хвилин простою парова установка перейде в режим очікування.
- NL** De stoomeenheid gaat na een inactiviteit van 8 minuten automatisch in stand-by.
- FI** Höyry-yksikkö siirtyy valmiustilaan 8 minuutin käyttämättömyyden jälkeen.

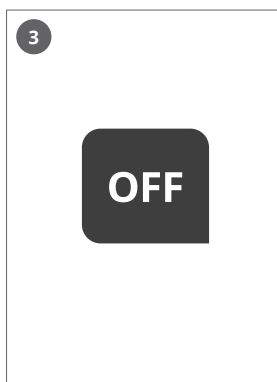
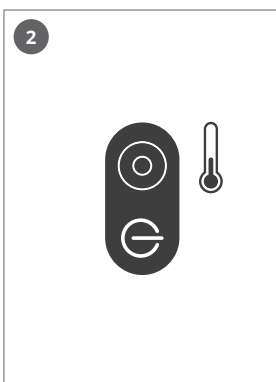

- UK** Після 38 хвилин простою парова установка автоматично вимкнеться.
- NL** De stoomeenheid wordt na een inactiviteit van 38 minuten automatisch uitgeschakeld.
- FI** Höyry-yksikkö kytketty automaattisesti pois päältä 38 minuutin käyttämättömyyden jälkeen.

Очищення / Reiniging / Puhdistaminen

5

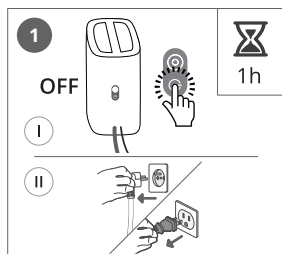

- UK** Вимкніть прилад. Зачекайте 1 годину, доки він охолоне.
- NL** Schakel het apparaat uit. Wacht 1 uur totdat het apparaat volledig is afgekoeld.
- FI** Kytke laite pois päältä. Odota 1 tunti laitteen jäähtymistä.

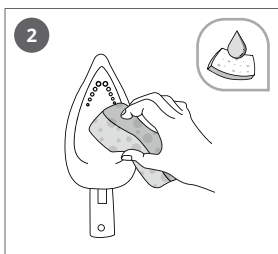

- UK** Протріть підшову вологою губкою.
- NL** Reinig de strijkzool met een vochtige spons.
- FI** Puhdista pohjalevy kostealla liinalla.

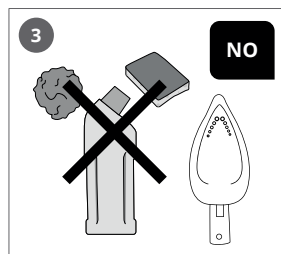

- UK** Ніколи не використовуйте абразивні засоби та поверхні для очищення підшови.
- NL** Maak de strijkzool nooit schoon met een agressief schoonmaakmiddel.
- FI** Älä käytä hankausaineita pohjalevyn puhdistamiseen.

Зберігання / Opslag / Puhdistaminen

6

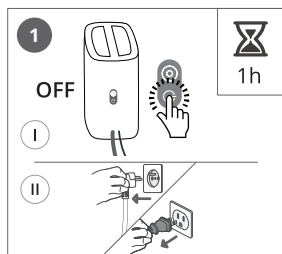

- UK** Вимкніть прилад. Зачекайте 1 годину, доки він охолоне.
- NL** Schakel het apparaat uit. Wacht 1 uur totdat het apparaat volledig is afgekoeld.
- FI** Kytke laite pois päältä. Odota 1 tunti laitteen jäähtymistä.

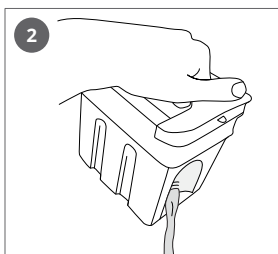

- UK** Спорожніть резервуар для води.
- NL** Leeg het waterreservoir.
- FI** Tyhjennä vesisäiliö.

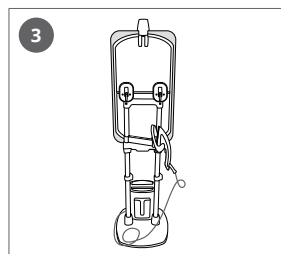

- UK** Встановіть підставку праски позаду дошки.
- NL** Breng de strijkijzersteun naar de achterkant van de strijklank.
- FI** Siirrä silitysraudan telinettä laudan takana.

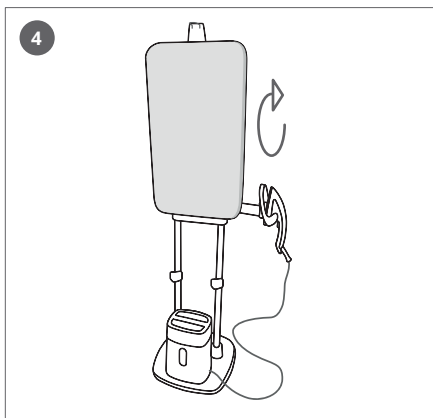

UK Підніміть дошку у вертикальне положення

NL Kantel de strijkplank naar de verticale positie.

FI Kallista lauta pystyasentoon.

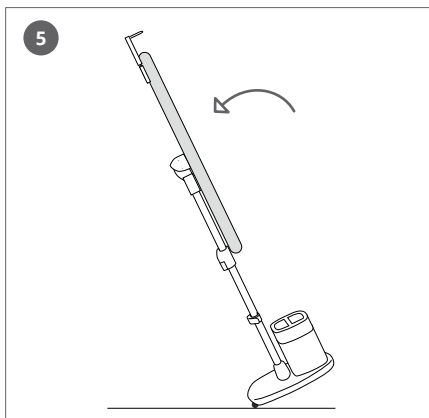

UK Нахиліть прилад назад, щоб перемістити або прибрати на зберігання (якщо необхідно)

NL Kantel het product naar achteren om het te verplaatsen en, indien nodig, op te bergen.

FI Kallista lautaa taaksepäin ja puhdista se tarvittaessa.

UK Порада щодо транспортування: під час переміщення приладу тримайте його за стійку.

NL Transportadvies: gebruik de stangen om vast te grijpen om uw apparaat te verplaatsen.

FI Kuljetusohje: kun siirät laitetta, tartu kiinni sen tankoihin.

7

Захист від накипу / Antikalk / Kalkinpoisto



UK Коли термін служби картриджа закінчується, блимає індикатор захисту від накипу.

NL Als het "antikalk" patroon het einde van zijn levensduur bereikt, knippert het «antikalk» controlelampje.

FI Kalkinpoiston merkkivalo vilkkuu, kun patruunat täytyy vaihtaa.

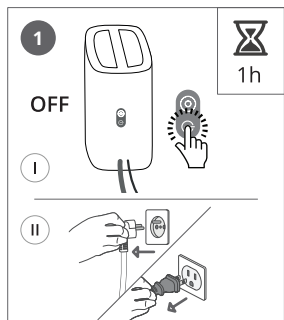

- UK** Вимкніть прилад. Зачекайте 1 годину, доки він охолоне.
- NL** Schakel het apparaat uit. Wacht 1 uur totdat het apparaat volledig is afgekoeld.
- FI** Kytke laite pois päältä. Odota 1 tunti laitteen jäähtymistä.

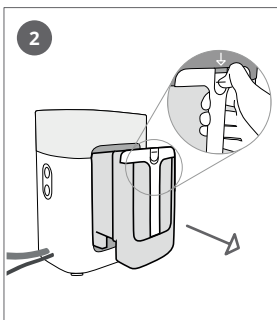

- UK** Зніміть резервуар для води.
- NL** Verwijder het waterreservoir.
- FI** Irrota vesisäiliö.

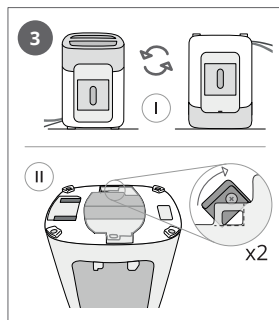

- UK** Переверніть парову установку і відкрийте 2 фіксатори.
- NL** Draai de stoomeenheid ondersteboven en open de 2 vergrendelingen.
- FI** Käännä höyry-yksikkö ylösalaisin ja avaa 2 lukitsijaa.

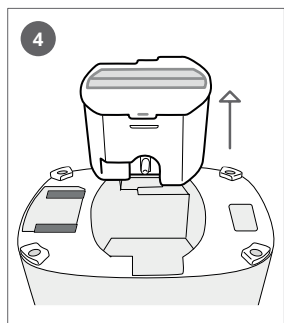

- UK** Вийміть картриджі для захисту від накипу.
- NL** Verwijder het "antikalk" patroon.
- FI** Poista kalkinpoistopatruunat.



- UK** Викиньте старі картриджі для захисту від накипу.
- NL** Gooi het gebruikte "antikalk" patroon weg.
- FI** Hävitä vanhat kalkinpoistopatruunat.

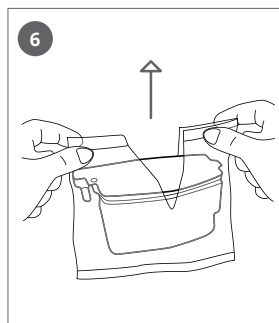

- UK** Відкрийте нові картриджі для захисту від накипу.
- NL** Pak het nieuwe "antikalk" patroon uit.
- FI** Avaa uudet kalkinpoistopatruunat.

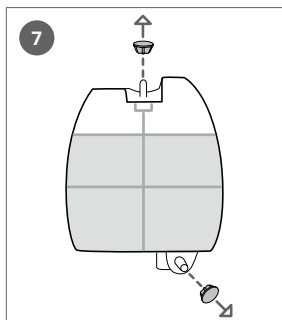

UK Зніміть пробки.

NL Verwijder de dop.

FI Irrota korkit.

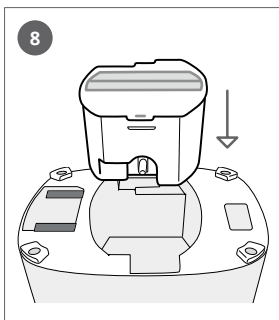

UK Вставте картриджі для захисту від накипу в парову установку.

NL Installeer het "antikalk" patroon in de stoomeenheid.

FI Aseta kalkinpoistopatruunat höyry-yksikköön.

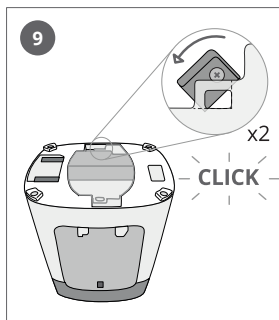

UK Закрийте 2 фіксатори картриджів для захисту від накипу.

NL Sluit de 2 vergrendelingen van het "antikalk" patroon.

FI Sulje kalkinpoistopatruunoiden 2 lukitsijaa.

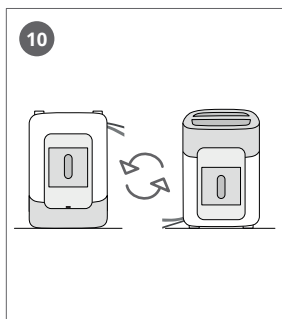

UK Встановіть парову установку в правильне положення.

NL Zet de stoomeenheid opnieuw rechtop.

FI Aseta höyry-yksikkö oikeaan asentoon.

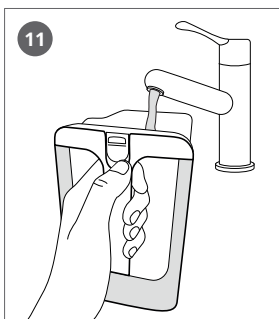

UK Наповніть резервуар для води.

NL Vul het waterreservoir.

FI Täytä vesisäiliö.

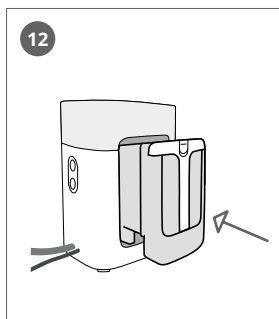

UK Вставте резервуар для води та зафіксуйте його.

NL Breng het waterreservoir aan en zet het vast.

FI Työnnä vesisäiliö paikalleen ja lukitse se.

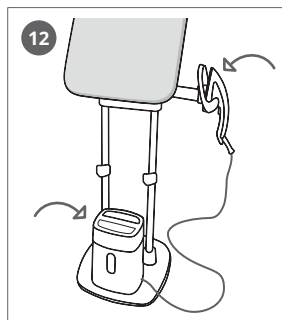

UK Встановіть праску та парову установку на основу.

NL Installeer het strijkijzer en de stoomeenheid op de voet.

FI Aseta silitysrauta ja höyry-yksikkö jalustaan.

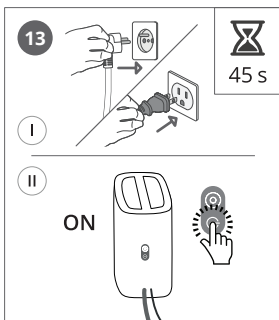

UK Підключіть прилад до розетки та ввімкніть його. Зачекайте 45 секунд.

NL Steek de stekker in het stopcontact en schakel het apparaat in. Wacht 45 seconden.

FI Yhdistä laite sähkövirtaan ja kytke päälle. Odota 45 sekuntia.

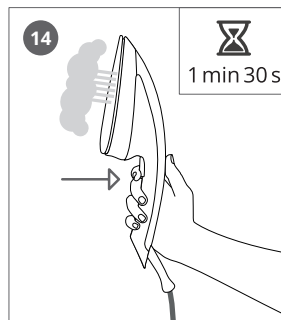

UK Натискайте кнопку протягом 1 хвилини 30 секунд, доки не почне виходити пара.

NL Houd de stoomhendel 1 min 30 ingedrukt totdat er stoom wordt afgegeven.

FI Paina liipaisinta 1 minuutti 30, kunnes höyryä alkaa tulla.

NO

Før første gangs bruk

Det kan komme ut røyk og lukt fra apparatet de første gangene det brukes. Røyken og lukten vil ikke påvirke bruken av apparatet og vil raskt forsvinne.

Første gang kan det også komme små partikler fra strykejernet. Disse stammer fra produksjonsprosessen og vil ikke påvirke deg eller klærne dine. De vil forsvinne etter noe tids bruk.

Apparatet må bare brukes på et fritt underlag der ingenting hemmer sokkelen (vannrette eller loddrette flater).

– Hva slags vann bør brukes?

Strykeapparatet er beregnet til å brukes med vann fra springen. Er vannet veldig hardt hos deg, kan du blande 50 % vann fra springen med 50 % demineralisert vann fra flaske.

VIKTIG



Aldri bruk brettet med et klassisk strykejern eller dampgenerator, kun jernet som følger med apparatet.

VIKTIG



Unngå å bruke vann som inneholder tilsetninger (stivelse, parfyme, aromatiske stoffer, tøyemyknere osv.) eller kondensert vann (for eksempel vann fra tørketrommel, kjøleskap, klimaanlegg, regnvann). Dette vannet inneholder organiske avfallspartikler eller mineraler som samler seg gjennom varmeprosessen og kan forårsake spruting og misfarging eller forkorte apparatets levetid.

SV

Före första användning

Vid första användningen kan rök och lukt kännas från apparaten. Det påverkar inte apparatens användning och upphör snabbt.

Vid första användning kan små partiklar lämnas av strykjärnet. Detta är en del av tillverkningsprocessen och påverkar varken dig eller dina kläder. De försvinner efter att apparaten har använts ett par gånger.

Använd apparaten endast på en ren yta och blockera inte produktens basenhet (horisontell eller vertikal yta).

— Vilken typ av vatten ska man använda?

Ditt strykjärn har utvecklats för användning med kranvatten. Om ditt vatten är mycket hårt, blanda 50 % kranvatten och 50 % avmineraliserat vatten från flaska.

VIKTIGT



Använd aldrig din strykbräda med ett klassiskt strykjärn eller en ånggenerator. Använd endast ditt strykjärn.

VIKTIGT



Använd aldrig vatten som innehåller tillsatser (stärkelse, parfym, aromatiska ämnen, sköljmedel osv.) eller kondensvatten (t.ex. vatten från torktumlare, kylskåp, luftkonditionering eller regnvatten). Detta vatten innehåller organiskt avfallsmaterial eller mineraler som koncentreras under värme och orsakar stötvis vattensprutning, brunfärgning eller förkortar apparatens livslängd.

Před prvním použitím

CS

Při prvním použití může ze spotřebiče vycházet kouř a zápach. Nemají vliv na používání spotřebiče a tyto projevy rychle vymizí.

Při prvním použití mohou vycházet ze žehličky malé částice. Jsou důsledkem výrobního procesu a nemají na vás ani vaše oblečení žádný negativní vliv. Vymizí po několika použitích.

Používejte spotřebič pouze na čistém povrchu, aby nedošlo k blokaci základny výrobku (vodorovné nebo svislé povrchy).

— Jaký druh vody použít?

Vaše žehlička byla navržena pro využití vody z vodovodu. Pokud je vaše voda příliš tvrdá, smíchejte 50 % vody z vodovodu s 50 % balené demineralizované vody.

DŮLEŽITÉ UPOZORNĚNÍ



Nikdy nepoužívejte desku spotřebiče s klasickou žehličkou nebo parním generátorem. Používejte pouze žehličku vašeho spotřebiče.

DŮLEŽITÉ UPOZORNĚNÍ



Nikdy nepoužívejte vodu obsahující přísady (škrab, parfém, aromatické látky, změkčovače atd.) nebo kondenzovanou vodu (například vodu ze sušiček, vodu z chladniček, vodu z klimatizačních jednotek, dešťovou vodu). Tato voda obsahuje organické odpadní materiály nebo minerály, které se za působení tepla koncentrují a způsobují prskání, hnědé zbarvení nebo předčasné opotřebení vašeho spotřebiče.

Produkt / Produkt / Produkt

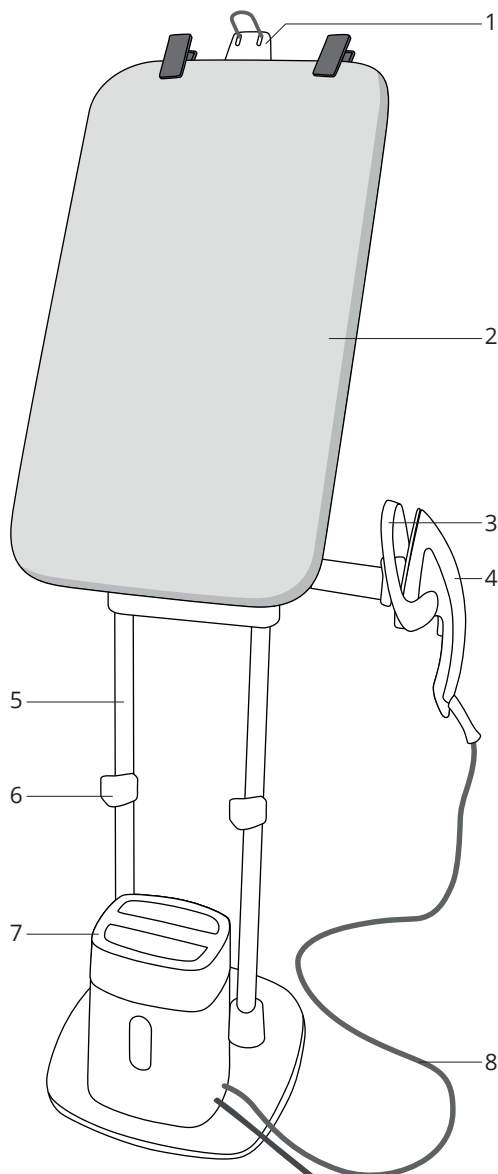

- NO**
1. Krok til kleshenger
 2. Vippebrett
 3. Stativ til strykejern
 4. Strykejern
 5. Sammenleggbart hoveddel
 6. Låsemekanismer for høyderegulering
 7. Dampenhet
 8. Dampslange

- SV**
1. Hängkrok
 2. Strykbräda
 3. Strykjärnsställ
 4. Strykjärn
 5. Ihopfällbart stativ
 6. Höjdlås
 7. Ångenhet
 8. Ångslang

- CS**
1. Závěsný háček
 2. Sklápěcí prkno
 3. Opěrka žehličky
 4. Žehlička
 5. Skládací tělo
 6. Zajištění výšky
 7. Parní jednotka
 8. Parní hadice

Stryke- og dampenhet / Strykjärn och ångenhet / Žehlička a parní jednotka

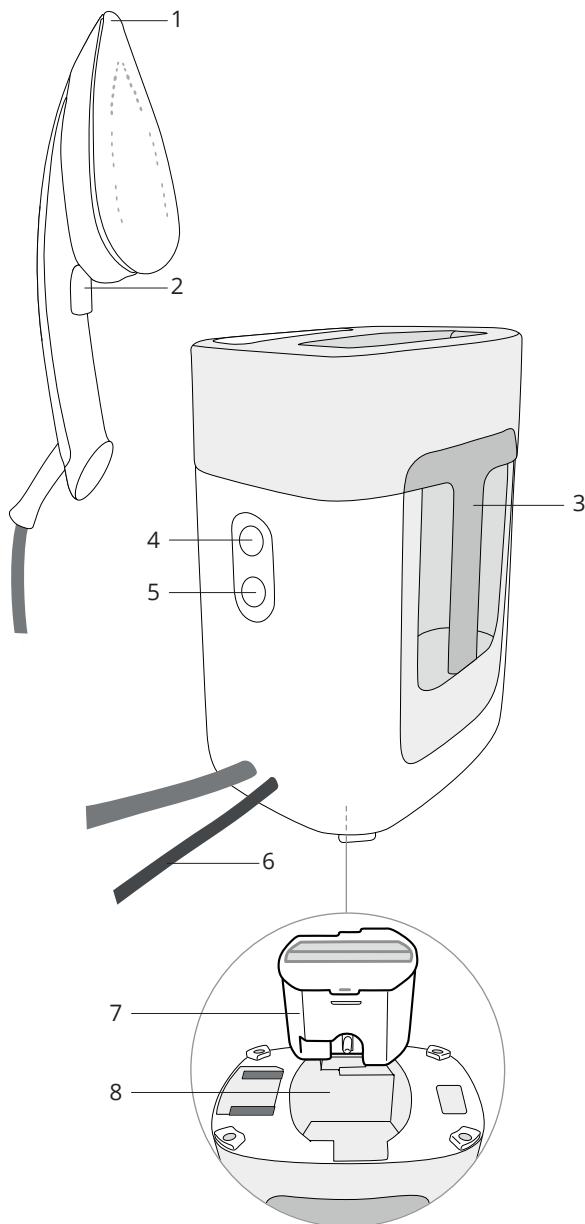

- NO**
1. Strykejernets såle
 2. Damputløser
 3. Vannbeholder
 4. Lysindikator for kalkbelegg
 5. På-/av-knapp
 6. Elektrisk ledning
 7. Kalkinnsats
 8. Innsatsbeholder

- SV**
1. Stryksula
 2. Ångknapp
 3. Vattenbehållare
 4. Indikatorlampa för anti-kalkfunktion
 5. På/av-knapp
 6. Nätkabel
 7. Kalkpatron
 8. Patronfack

- CS**
1. Žehlicí plocha
 2. Spoušť páry
 3. Nádržka na vodu
 4. Světelná kontrolka zařízení proti usazení vápníku
 5. Tlačítko Zap / Vyp
 6. Elektrický kabel
 7. Odvápňovací kazeta
 8. Příhrádka na kazety

Sett brettet på skrå / Vinkla strykbrädan / Sklopte žehlicí prkno

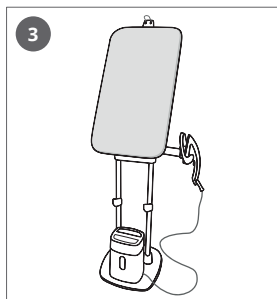
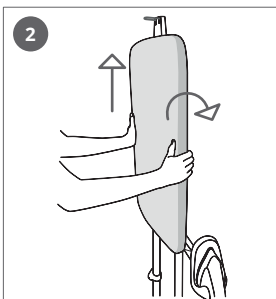
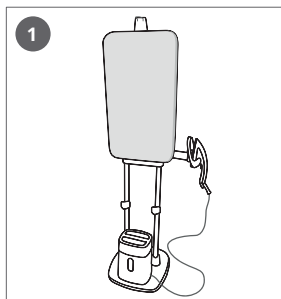

NO Plasser hendene på hver sin side av brettet, skyv det loddrett opp og bøy det så bakover i skrå stilling.

SV Placera både händerna på vardera sida om strykbrädan, höj den vertikalt och vinkla den bakåt tills i vinklat läge.

CS Umístěte ruce na obě strany prkna, zvedněte jej do svislé polohy a nakloňte jej dozadu do sklopené pozice.

Sett brettet i vannrett stilling / Flytta strykbrädan till horisontellt läge / Dejte prkno do vodorovné polohy

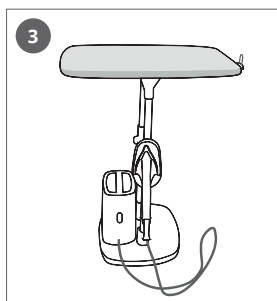
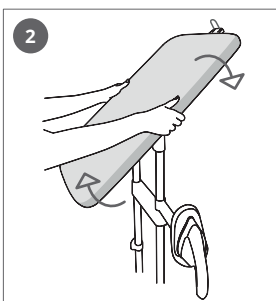
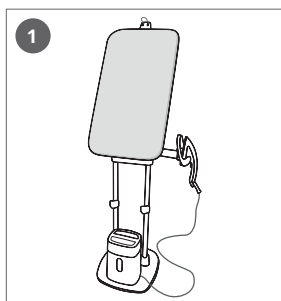

NO Plasser hendene på hver sin side av brettet, skyv det vertikalt opp og bøy det så bakover i vannrett stilling.

SV Placera både händerna på vardera sida om strykbrädan, höj den vertikalt och vinkla den bakåt tills i horisontellt läge.

CS Umístěte ruce na obě strany prkna, zvedněte jej do svislé polohy a nakloňte jej dozadu do horizontální pozice.

Reguler høyden / Justera höjden / Nastavte výšku

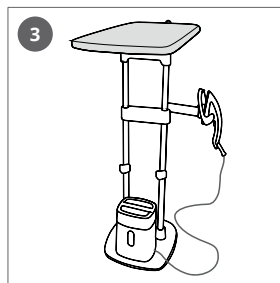
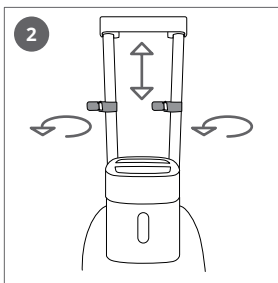
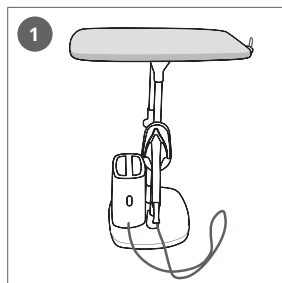

- NO** Når brettet er i horisontal stilling, løsner du låsemekanismene på stengene. Dra brettet opp til ønsket høyde. Fest låsemekanismene igjen.
- SV** I horisontellt läge, lås upp stånglåsen. Lyft upp strykbrädan till önskat läge. Lås fast stånglåsen.
- CS** Ve vodorovné poloze odblokujte zajištění výšky tyče. Posouvejte prkno nahoru až do požadované pozice. Zablokujte zajištění tyče.



- NO** Når du løsner på stengene, kan brettet falle ned. Hold i det mens du regulerer høyden.
- SV** Strykbrädan kan sänkas när stängerna låses upp. Håll fast den under justering.
- CS** Při odblokování tyče se může prkno svést dolů. Přidržíte jej během manipulace.

Plassering av strykejernstativet / Justera strykjärnsstället / Orientace opěrky žehličky

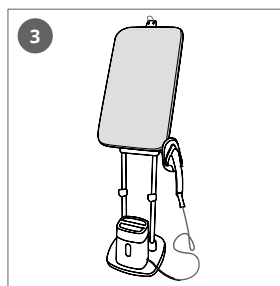
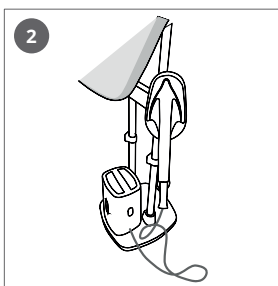
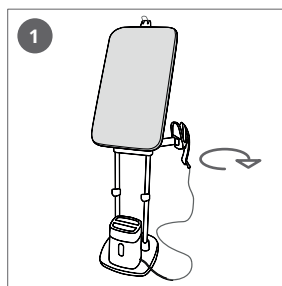

- NO** Flytt strykejernstativet på forsiden av apparatet og sett det i den posisjonen som er best.
- SV** Flytta strykjärnsstället till apparatens framsida, och justera den till det bästa läget.
- CS** Posuňte opěrku žehličky na přední stranu spotřebiče a nastavte nejvhodnější polohu.

3

Første gang du bruker strykejernet / Vid första användning av strykjärnet / První použití žehličky

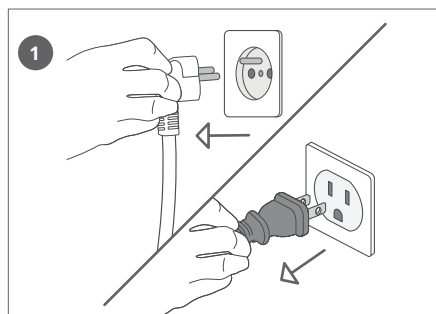

- NO** Pass på at kalkinnsatsen er montert før du skruer på apparatet. For montering av kalkinnsatsen, se monteringsanvisningen.
- SV** Se till att kalkpatronerna är inställda innan apparaten slås på. Se monteringsanvisningarna för att ställa in patronerna.
- CS** Před zapnutím spotřebiče se ujistěte, že jsou v něm nastaveny odpárnovací kazety. Pokyny pro nastavení kazet najdete v návodu k montáži.

Fyll vannbeholderen / Fyll vattenbehållaren /
Naplňte nádržku na vodu

- NO** Koble fra produktet.
- SV** Koppla ur apparaten ur eluttaget.
- CS** Spotřebič odpojte ze sítě.

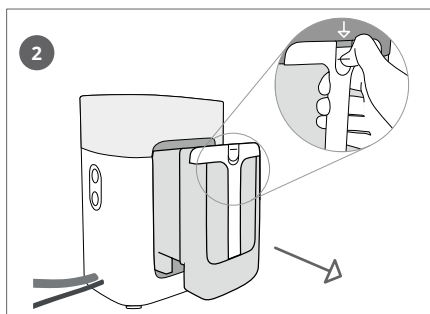

- NO** Løsne og ta ut vannbeholderen.
- SV** Lås upp och ta bort vattenbehållaren.
- CS** Odblokujte a vyjměte nádržku na vodu.

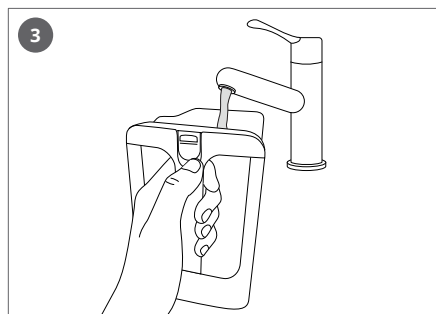

- NO** Fyll vannbeholderen.
- SV** Fyll vattenbehållaren.
- CS** Naplňte nádržku na vodu.

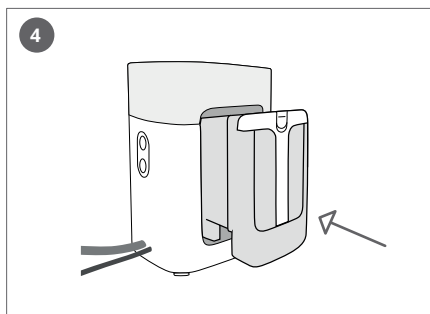

- NO** Sett inn vannbeholderen og lås den på plass.
- SV** För in vattenbehållaren och lås den på plats.
- CS** Vložte nádržku na vodu a zajistěte ji.

Slå på strykejernet / Slå på strykjärnet / Zapnutí žehličky

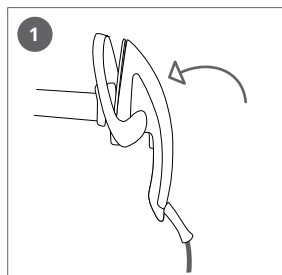

- NO** Sett strykejernet på stativet.
- SV** Placera strykjärnet på strykjärnsstället.
- CS** Položte žehličku na opěrku žehličky.

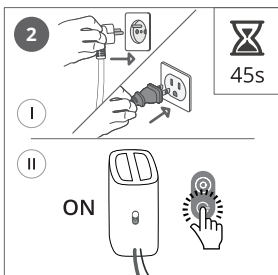

- NO** Sett støpslet inn i stikkontakten og slå på apparatet. Vent i 45 sekunder.
- SV** Anslut apparaten till ett eluttag och slå på den. Vänta i 45 sekunder.
- CS** Připojte znovu spotřebič do elektriny a zapněte jej. Počkejte 45 vteřin.

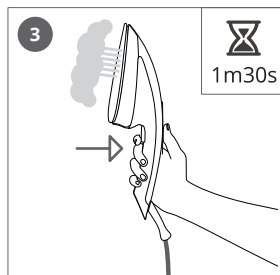

- NO** Trykk på utløseren i 1 minutt og 30 sekunder til det kommer ut damp.
- SV** Tryck in knappen i 90 sekunder tills ånga kommer ut.
- CS** Stiskněte spoušť páry na 1 minutu a 30 vteřin, dokud nev्यjde pára.

Stryking og damping / Strykning och ångning / Žehlení a napařování

4

Skjorte / Tröja / Košile

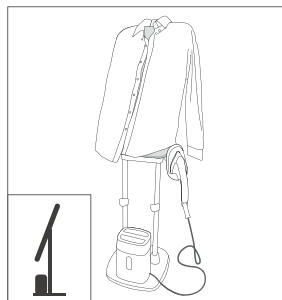

- NO** Når brettet er på skrå, legger du skjorten på brettet og stryker for- og baksiden.
- SV** I vinklat läge, placera tröjan på strykbrädan för att stryka bak- och framsidan.
- CS** Položte košili na žehlicí prkno v sklopené pozici, abyste mohli vyžehlit její zadní a přední část.

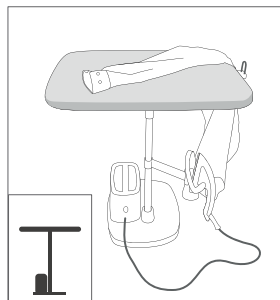
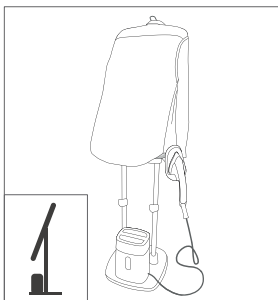

- NO** Sett brettet i vannrett stilling når du skal stryke ermer og små detaljer.
- SV** Använd strykbrädan i horisontellt läge för att stryka mindre detaljer.
- CS** Použijte prkno ve vodorovné poloze k dožehlení detailů.

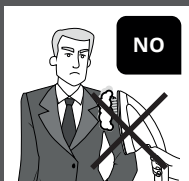

NO Du må aldri stryke eller damppresse et klesplagg som noen har på seg.

SV Du får aldrig stryka eller använda ångfunktion på ett klädesplagg som bärs av någon.

CS Nikdy nežehlete ani nenapařujte oblečení, které má někdo právě na sobě.

Bukser / Byxor / Kalhoty

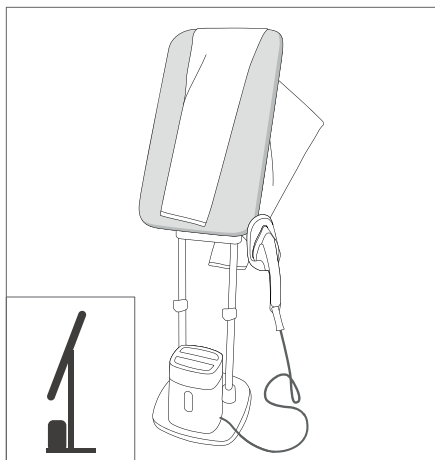

NO Sett brettet i skrå stilling og legg buksene på det for å stryke beina.

SV Placera byxorna på en vinklad strykbräda för att stryka benen.

CS Položte kalhoty na sklopené žehlicí prkno pro vyžehlení nohavic.

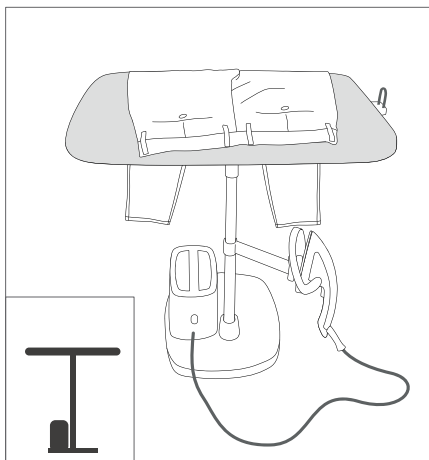

NO Sett brettet i vannrett stilling når du skal stryke linningen og små detaljer.

SV Använd strykbrädan i horisontellt läge för att stryka mindre detaljer.

CS Použijte prkno v horizontální poloze pro dožehlení detailů.



- NO** Bruk kleshengerkroken når du skal stryke et plagg på kleshenger.
- SV** Använd hängkroken för att stryka ett klädesplagg som hänger på en galge.
- CS** K žehlení oděvu umístěného na ramínku použijte závěsný háček.

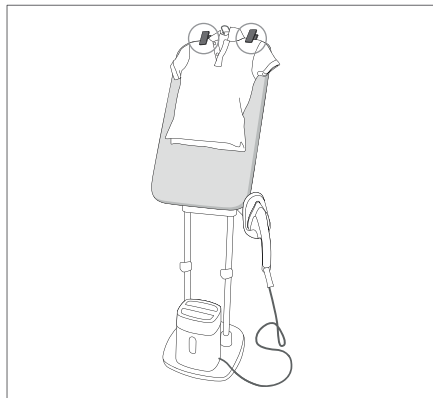

- NO** Bruk klypene for at klesplagget skal holde seg på brettet.
- SV** Använd klämmorna för att hålla fast ett klädesplagg på strykbrädan.
- CS** Použijte spony k zachycení oděvu na prkně.

- Tekstilbørste / Tygborste / Látkový kartáč

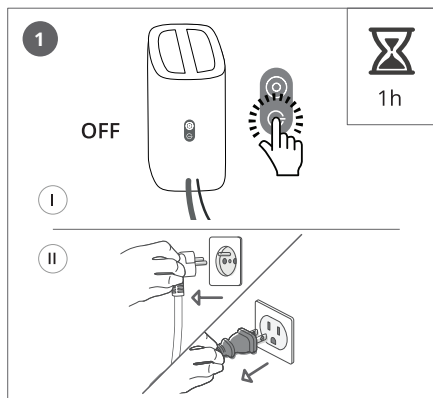

- NO** Før du tar av eller setter på børsten, må du slå av apparatet og la det avkjøles i 1 time.
- SV** Innan borsten tas bort eller monteras, stäng av apparaten och låt den svalna i 1 timme.
- CS** Před odstraněním nebo připojením kartáče vypněte spotřebič a nechte jej vychladnout po dobu jedné hodiny.

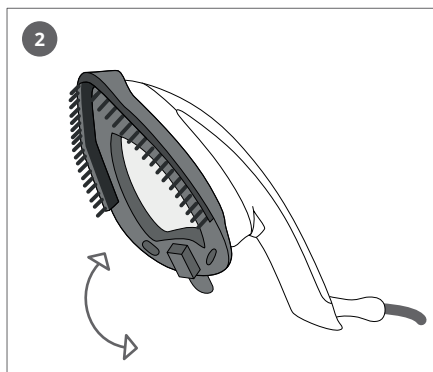

- NO** Sett dampbørsten på strykejernsålen. Det vil gjøre at tekstilfibrene åpner seg så dampen trenger lettere inn.
- SV** Placera ångborsten på stryksulan. Detta bidrar senare till att öppna klädesplaggets fibrer för bättre genomträngning av ånga.
- CS** Vložte parní kartáček na žehlicí plochu žehličky. To později pomůže otevřít vlákna oděvu pro lepší pronikání páry.

Bruk av dampenheten alene / Använda fristående ångenhet / Použijte pohyblivou parní jednotku

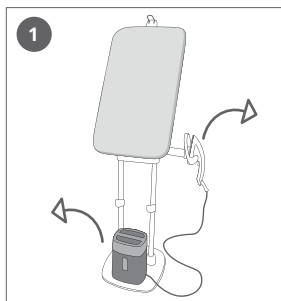

NO Ta dampenheten av basen.

Skyv klipsen på hvilearmen for å frigjøre strykejærnsarmen.

Fjern strykejærnet og støtten fra armen.

SV Ta bort ångenheten från basenheten.

Tryck in klämman på strykjärnsställets arm, för att låsa upp strykjärnsstället.

Ta bort strykjärnet och dess stöd från armen.

CS Odstraňte parní jednotku ze základny.

Zatlačte svorku umístěnou na držáku žehličky pro její uvolnění.

Sundejte žehličku a základnu z držáku.

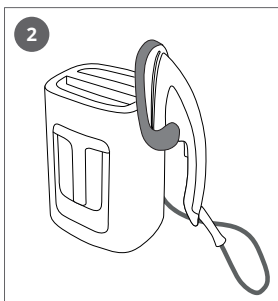

NO Sett strykejærnet og stativet på sokkelen.

SV Placera strykjärnet och dess ställ på basenheten.

CS Umístěte žehličku a její opěrku na základnu.

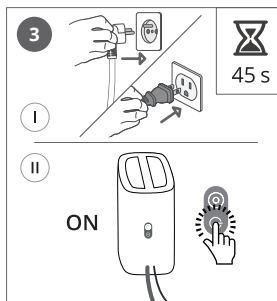

NO Beveg deg rundt med apparatet. Sett inn støpslet, skru det på og vent i 45 sekunder før du bruker dampjærnet.

SV Gå omkring med apparaten. Anslut den till ett eluttag, slå på strykjärnet och vänta sedan 45 sekunder innan den används.

CS Pohybujte se spotřebičem. Před použitím žehličky ji připojte do elektřiny, zapněte a počkejte 45 vteřin.



NO Vær forsiktig med dampen fra apparatet når du håndterer det.

SV Var försiktig med värmen från strykjärnet vid justering av produkten.

CS Během manipulace s horkou žehličkou buďte opatrní.

Dampstråle / Ångboost / Parní ráz

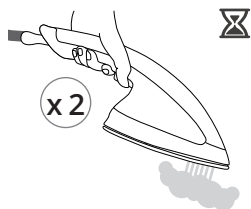

- NO** Trykk på damputløseren raskt to ganger for å utløse dampforsterkningen.
- SV** Tryck två gånger snabbt på ångutlösaren för att frigöra ångboosten.
- CS** Dvakrát rychle stiskněte spoušť páry, aby se uvolnilo více páry.

Automatisk av / Automatisk avstängning / Automatické vypnutí

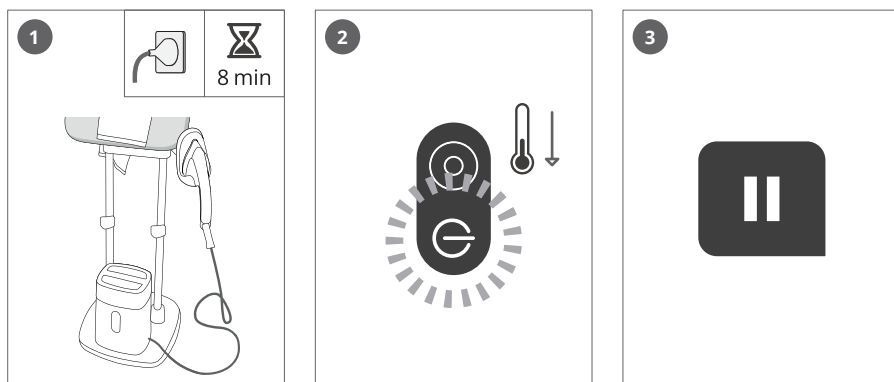

- NO** Når dampenheten ikke har vært i bruk på 8 minutter, går den over i standby-modus.
- SV** Efter 8 minuters inaktivitet så försätts ångenheten i standbyläget.
- CS** Po 8 minutách nečinnosti se parní jednotka přepne do režimu stand by.

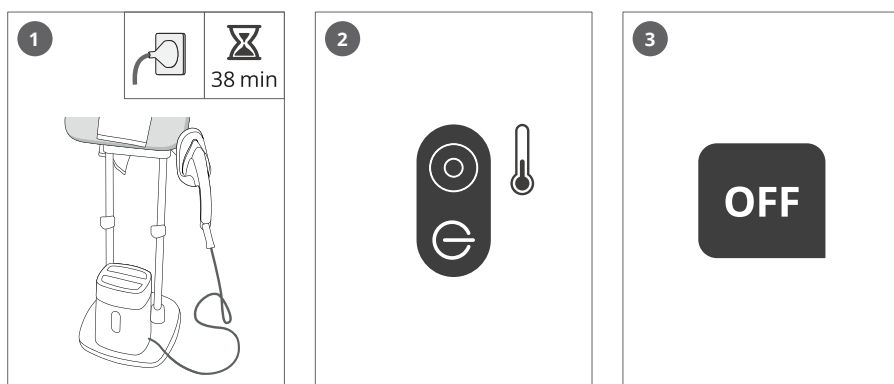

- NO** Etter 38 minutter uten å ha vært i bruk vil dampenheten slås av automatisk.
- SV** Efter 38 minuters inaktivitet så stängs ångenheten av automatisk.
- CS** Po 38 minutách nečinnosti se parní jednotka automaticky vypne.

5

Rengjøring / Rengöring / Čištění

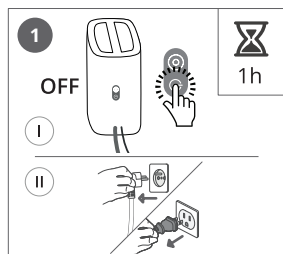

NO Slå av apparatet. Vent 1 time til det er avkjølt.

SV Stäng av apparaten. Vänta 1 timme tills apparaten har svalnat.

CS Vypněte spotřebič. Počkejte jednu hodinu, než dojde k jeho ochlazení.

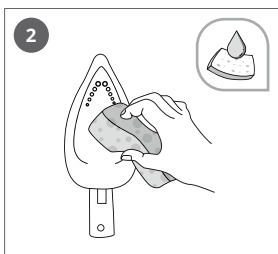

NO Rengjør sålen med en fuktig svamp.

SV Rengör stryksulan med en fuktig svamp.

CS Vyčistěte žehlicí plochu žehličky vlhkou houbičkou.

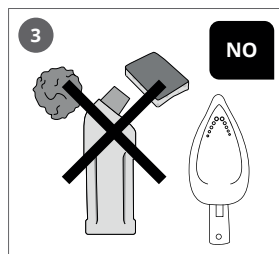

NO Unngå å bruke oppripende produkter eller gjenstander når du skal rengjøre sålen på strykejernet.

SV Använd aldrig slipmedel eller produkter med slipande ytor vid rengöring av stryksulan.

CS K čištění žehlicí plochy nikdy nepoužívejte abrazivní výrobky nebo povrchy.

6

Vedlikehold / Uppstädning / Uklízení

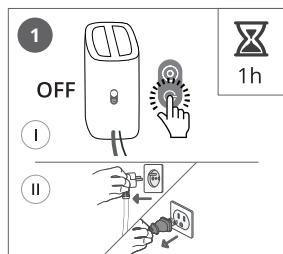

NO Slå av apparatet. Vent 1 time til det er avkjølt.

SV Stäng av apparaten. Vänta 1 timme tills apparaten har svalnat.

CS Vypněte spotřebič. Počkejte jednu hodinu, než dojde k jeho ochlazení.

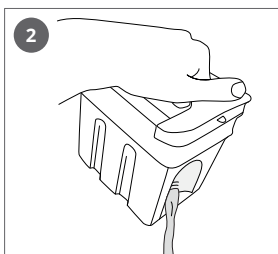

NO Tøm vannbeholderen.

SV Töm vattenbehållaren.

CS Vyprázdněte nádržku na vodu.

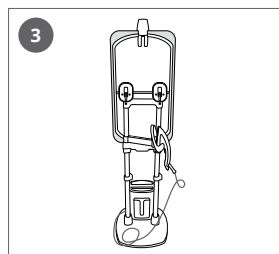

NO Flytt strykejernstativet til baksiden av brettet.

SV Flytta strykjärnsstället till baksidan av strykbrådan.

CS Posuňte opěrku žehličky na zadní straně prkna.

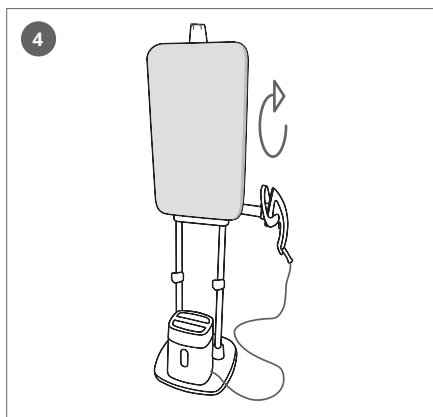

- NO** Vipp brettet opp i loddrett stilling.
- SV** Lyft upp strykbrådan till vertikalt läge.
- CS** Zvedněte prkno do svislé polohy.

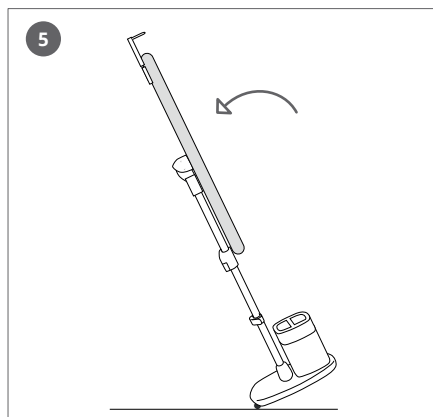

- NO** Vipp produktet over på baksiden for flytting eller rengjøring hvis nødvendig.
- SV** Lyft upp produkten enligt bilden för att flytta den eller städa upp vid behov.
- CS** Uchopte výrobek na zadní straně pro snadné přesunutí a v případě potřeby jej vyčistěte.

- NO** Råd vedrørende transport: ta tak i stengene når du flytter apparatet.
- SV** Råd vid transport: För att flytta din apparat, använd stängerna som greppområde.
- CS** Přeprava: Chcete-li spotřebič přesunout, použijte tyče jako oblast pro uchopení.

Anti-kalk / Anti-kalk / Anti-calc

7



- NO** Når kalkinnsatsene er utbrukt, vil anti-kalklyset begynne å blinke.
- SV** När kalkpatronen börjar närma sig slutet av sin användning, blinkar anti-kalk-indikatorn.
- CS** Po uplynutí životnosti odvápňovacích kazet se rozsvítí kontrolka anti-calc.

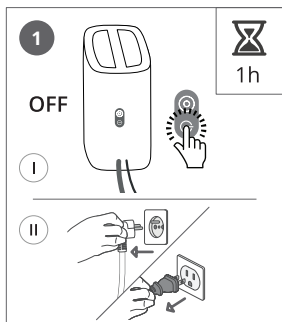

NO Slå av apparatet. Vent 1 time til det er avkjølt.

SV Stäng av apparaten. Vänta 1 timme tills apparaten har svalnat.

CS Vypněte spotřebič. Počkejte jednu hodinu, než dojde k jeho ochlazení.

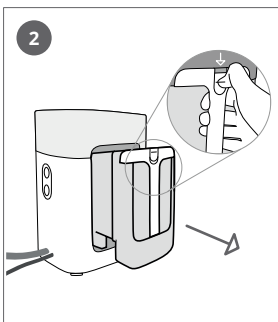

NO Fjern vanntanken.

SV Ta ut vattenbehållaren.

CS Vyjměte nádrž na vodu.

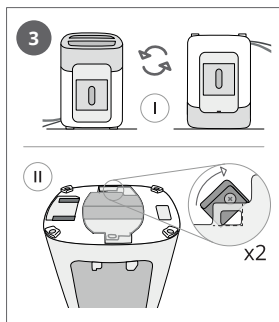

NO Sett dampenheten på hodet og åpne de 2 låsemekanismene.

SV Vänd ångenheten och öppna de två låsen.

CS Obratěte parní jednotku hlavou dolů a otevřete 2 přihrádky.

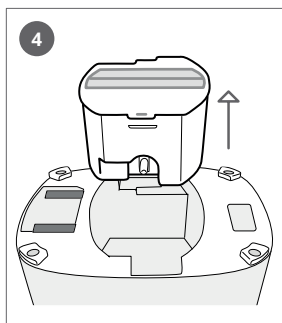

NO Ta ut kalkinnsatsene.

SV Ta ut kalkpatronerna.

CS Vyjměte odvápnovací kazety.



NO Kast de gamle kalkinnsatsene.

SV Kasta bort de förbrukade kalkpatronerna.

CS Odstraňte staré odvápnovací kazety.

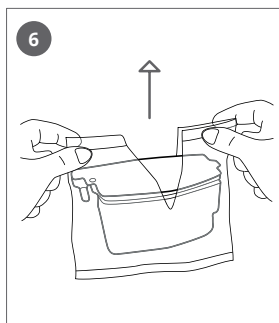

NO Åpne de nye kalkinnsatsene.

SV Öppna de nya kalkpatronerna.

CS Vyjměte nové odvápnovací kazety.

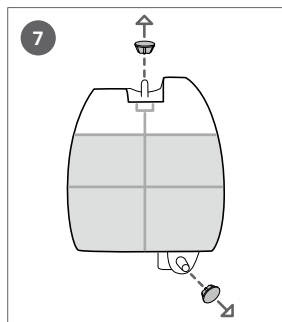

NO Ta ut proppen.

SV Ta bort propparna.

CS Odstraňte z nich zátky.

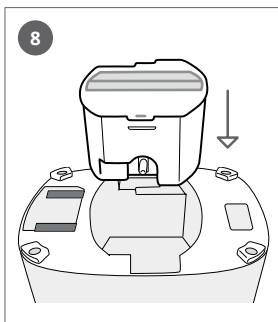

NO Sett kalkinnsatsene inn i dampenheten.

SV För in kalkpatronerna i ångenheten.

CS Vložte odvápnovací kazety do parní jednotky.

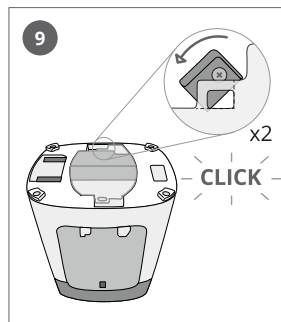

NO Lukk de 2 låsemekanismene på kalkinnsatsene.

SV Stäng igen de två låsen på kalkpatronerna.

CS Uzavřete 2 přihrádky na odvápnovací kazety.

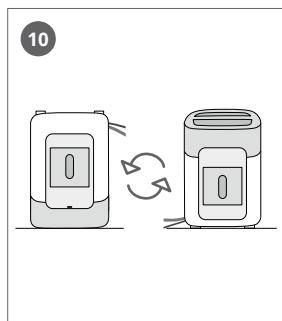

NO Snu dampenheten tilbake igjen.

SV Placera ångenheten i ett bra läge.

CS Umístěte parní jednotku zpět do správné polohy.

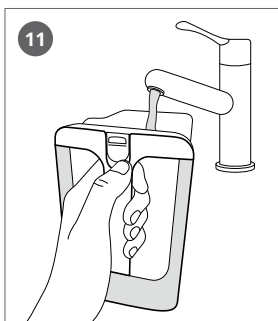

NO Fyll vannbeholderen.

SV Fyll vattenbehållaren.

CS Naplňte nádržku na vodu.

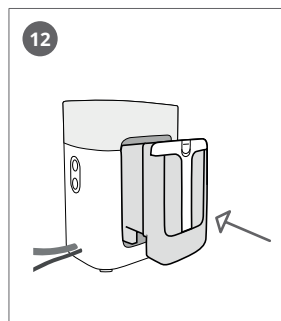

NO Sett inn vannbeholderen og lås den på plass.

SV För in vattenbehållaren och lås den på plats.

CS Vložte nádržku na vodu a zajistěte ji.

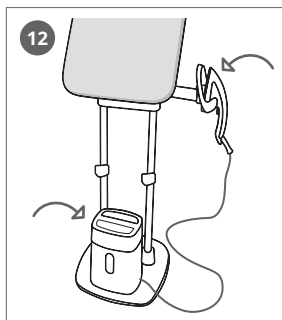

- NO** Sett strykejernet og dampenheten på sokkelen.
- SV** Placera strykjärnet och ångenheten på basenheten.
- CS** Vložte žehličku a parní jednotku na základnu.

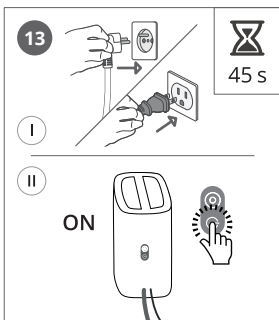

- NO** Sett støpslet inn i stikkontakten og slå på apparatet. Vent i 45 sekunder.
- SV** Anslut apparatet till ett eluttag och slå på den. Vänta i 45 sekunder.
- CS** Připojte znovu spotřebič do elektriny a zapněte jej. Počkejte 45 vteřin.

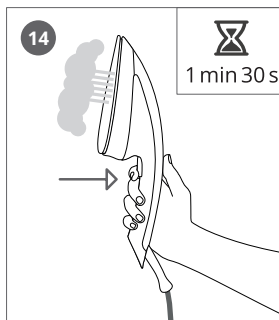

- NO** Trykk på utløseren i 1 minutt og 30 sekunder til det kommer ut damp.
- SV** Tryck in knappen i 90 sekunder tills ånga kommer ut.
- CS** Stiskněte parní spoušť na 1 minutu a 30 vteřin, dokud nevyjde pára.

İlk kullanımda cihazdan hafif bir duman ve koku çıkabilir, bu durum cihazın kullanımını etkilemez ve kısa sürelidir.

İlk kullanımda, demirden küçük partiküller gelebilir. Bunlar üretim sürecinin bir parçasıdır ve sizi veya gıysilerinizi etkilemez. Birkaç kullanımdan sonra yok olur.

Ürün tabanını (yatay veya dikey yüzeyler) engellemek için sadece temiz bir yüzey üzerinde kullanın.

— Ne tür su kullanmak gerekir?

Musluk suyu: Cihazınızın musluk suyuyla çalışmak üzere tasarlanmıştır. Suyunuz çok kireçliyse, musluk suyu ile piyasada satılan minerali giderilmiş suyu yarı yarıya karıştırın. Bazı kıyı bölgelerinde, sudaki tuz miktarı yüksek olabilir. Bu durumda, yalnızca minerallerden arındırılmış su kullanın.

ÖNEMLİ



Asla cihazınızın masasını klasik ütü veya buhar jeneratörü ile kullanmayın. Sadece cihazınızın ütüsünü kullanın.

ÖNEMLİ



Asla katkı maddeleri (nişasta, parfüm, aromatik maddeler, yumuşatıcılar, vb.) içeren su veya yoğuşma suyu (örn. çamaşır kurutma makinelerinden su, buzdolaplarından su, klima ünitelerinden su, yağmur suyu) kullanmayın. Bu tür su, buhar özelliklerini etkileyebilir ve yüksek basınçla beraber buhar haznesinde tortular oluşturarak çamaşırlarınızda leke bırakabilir ve cihazın kullanım süresinin zamanından önce dolmasına neden olabilir.

Før første ibrugtagning

Ved første brug, kan der forekomme røg og lugt fra apparatet. De påvirker ikke brugen af apparatet og forsvinder hurtigt.

Ved første ibrugtagning kan der komme små partikler fra strygejernnet. Disse stammer fra fremstillingsprocessen og påvirker hverken dig eller dit tøj. De forsvinder efter nogle få gange.

Benyt kun apparatet på en ryddet overflade, der ikke blokerer foden af produktet (vandrette eller lodrette overflader).

— Hvilken slags vand skal anvendes?

Dit strygejern er designet til at anvende vand fra hanen. Hvis dit vand er meget hårdt, blandes 50 % vand fra hanen med 50 % demineraliseret vand fra flaske.

VIGTIGT



Brug aldrig dit brættet med et andet strygejern eller et dampstrygejern. Brug kun dette strygejern.

VIGTIGT



Brug aldrig vand indeholdende tilsætningsstoffer (stivelse, parfume, aromastoffer, blødgøringsmidler mv.) eller kondenseret vand (for eksempel vand fra tørretumblere, vand fra køleskabe, vand fra luftbehandlingsanlæg, regnvand). Dette vand indeholder organiske affaldsstoffer eller mineraler, der koncentrerer af varmen og kan få dit apparat til spytte, farve jernet brunt eller ælde det før tiden.

BG

Преди първоначална употреба

При първата употреба от уреда може да се изпусне дим и мирис. Те не се отразяват на ползването на уреда и ще изчезнат бързо.

При първата употреба от ютията може да се отделят малки частици. Те са част от производствения процес и не въздействат върху вас или тъканите за гладене. Те изчезват след няколко употреби.

Използвайте уреда само върху чиста повърхност, за да не блокирате основата на продукта (хоризонтална или вертикална повърхности).

— Какъв вид вода да използвам?

Вашата ютия е предназначена да работи с чешмяна вода. Ако водата е много твърда, смесвайте 50% чешмяна вода и 50% бутилирана неминерална вода.

ВАЖНО



Никога не използвайте дъската на уреда с класическа ютия или парен генератор. Използвайте единствено ютията на уреда.

ВАЖНО



Никога не използвайте вода с добавени (нишесте, парфюм, ароматизатори, омекотители и др.) или кондензирана вода (например от сушилни, хладилници, климатици, или дъждовна вода). Тази вода съдържа органични отпадъчни материали или минерали, които се концентрират от топлината и причиняват пръскане, потъмняване или преждевременно остаряване на уреда.

Ürün / Produkt / Продукт

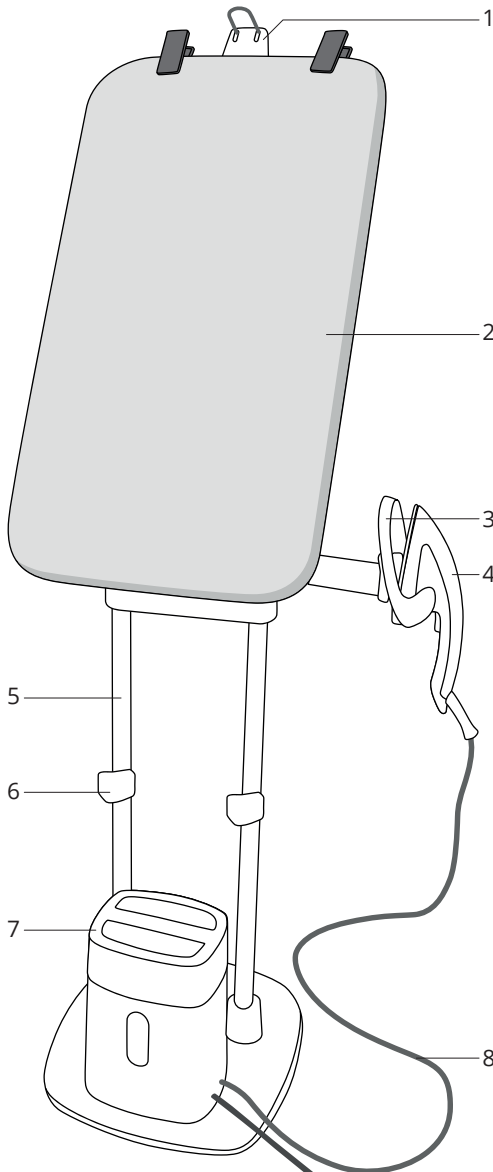

- TR**
1. Askı kancası
 2. Ütü masası
 3. Ütü koyma yeri
 4. Ütü
 5. Katlanabilir gövde
 6. Yükseklik kilitleri
 7. Buhar ünitesi
 8. Buhar hortumu

- DA**
1. Krog til bøjle
 2. Vippeplade
 3. Holder til strygejern
 4. Strygejern
 5. Sammenfoldeligt stativ
 6. Højdeindstillingslåse
 7. Dampenhed
 8. Dampslange

- BG**
1. Кука за закачалка
 2. Накляяща се дъска
 3. Опора за ютията
 4. Ютия
 5. Сгъваемо тяло
 6. Фиксатори на височината
 7. Парно устройство
 8. Парен маркуч

Ütü ve buhar ünitesi / Strygejern og dampenhed / Ютия и парно устройство

- TR**
1. Ütü tabanı
 2. Buhar tetiği
 3. Su haznesi
 4. Işıklı anti kireç göstergesi
 5. Açma/Kapatma düğmesi
 6. Elektrik kablosu
 7. Kireç kartuşu
 8. Kartuş bölmesi

- DA**
1. Strygejernets sål
 2. Dampudløser
 3. Vandbeholder
 4. Lampe for afkalkning
 5. Tænd/sluk-knap
 6. Elledning
 7. Kalkfilter
 8. Filterhus

- BG**
1. Работна плоча на ютията
 2. Спусък за пара
 3. Резервоар за вода
 4. Светлинен индикатор „Анти котлен камък“
 5. Бутон за включване/ изключване
 6. Електрически кабел
 7. Патрон срещу котлен камък
 8. Отделение за патрони

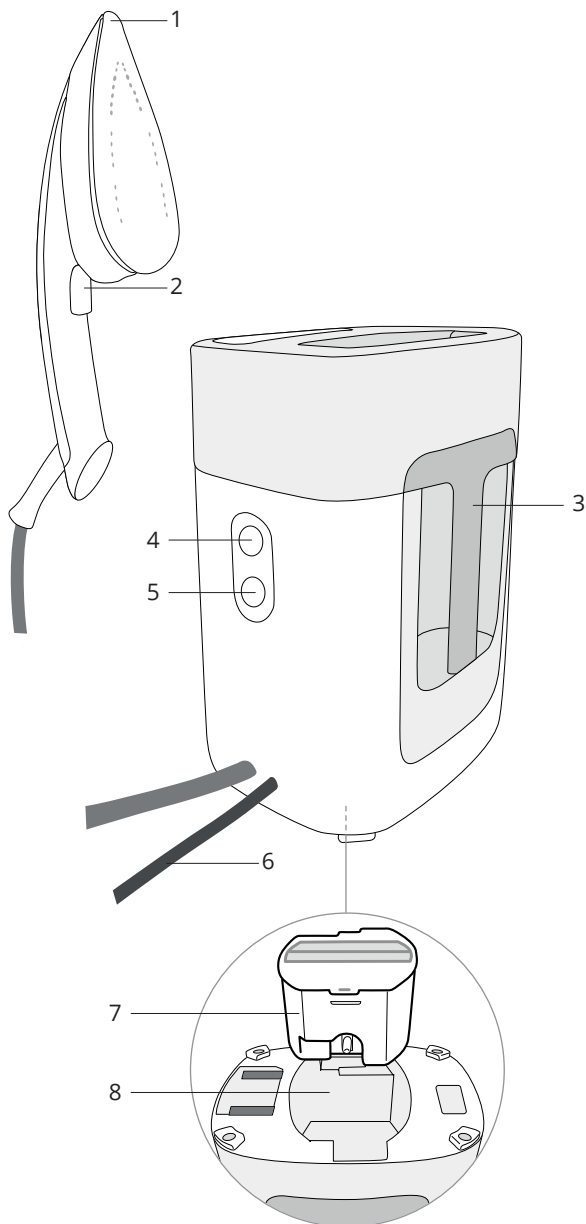

Ütü masasını eğin / Hæld pladen / Ютия и парно устройство

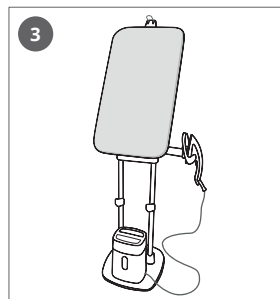
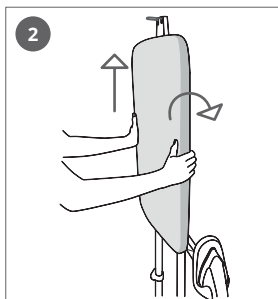
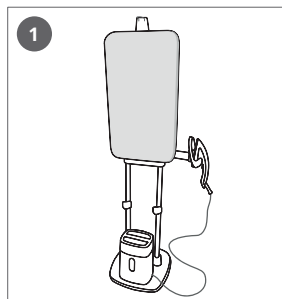

- TR** Ellerinizi masanın her iki tarafına koyun, dikey olarak kaldırın ve eğimli konuma kadar arkaya doğru eğin.
- DA** Sæt en hånd på hver side af pladen, ret den op til lodret, og hæld den bagover, indtil den har den rette hældning.
- BG** Поставете ръцете си от страни на дъската, повдигнете я вертикално и я наклонете назад до наклонена позиция.

Ütü masasını yatay konuma getirin / Bring pladen i vandret stilling / Преместете дъската до хоризонтална позиция

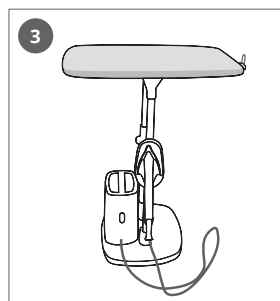
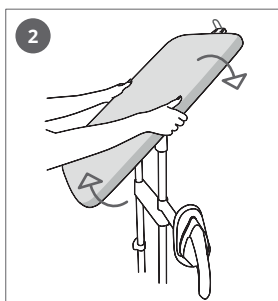
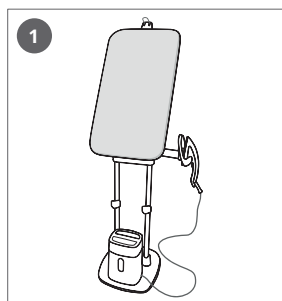

- TR** Ellerinizi masanın her iki tarafına koyun, dikey olarak kaldırın ve yatay konuma gelene kadar arkaya doğru eğin.
- DA** Sæt en hånd på hver side af pladen, ret den op til lodret, og hæld den bagover, indtil den ligger vandret.
- BG** Поставете ръцете си от страни на дъската, повдигнете я вертикално и я наклонете назад до хоризонтална позиция.

Yüksekliği ayarlayın / Justér højden / Регулиране на височината

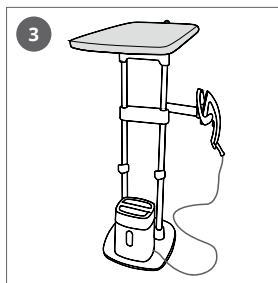
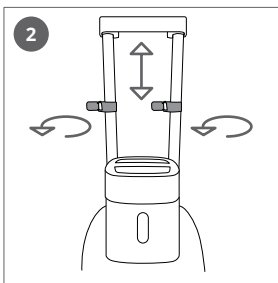
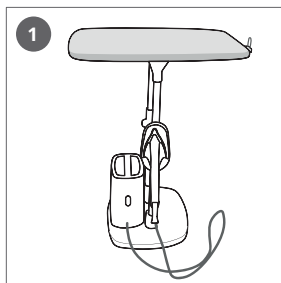

TR Yatay konumda, demir direk kilitlerini açın. Tahtayı istenen pozisyona kadar kaldırın. Direk kilitlerini yeniden kilitleyin.

DA I vandret stilling låses låsene på stativets stænger op. Træk pladen op til den ønskede højde. Lås låsene på stativets stænger.

BG В хоризонтална позиция деблокирайте фиксаторите на прътите. Повдигнете дъската до желаната позиция. Блокирайте фиксаторите на прътите.



TR Direklerin kilidini açarken, masa aşağı inebilir. Müdahale ederken tutun.

DA Pladen kan synke, når stængerne låses op. Hold fast på den under justeringen.

BG Когато деблокирате прътите, дъската може да падне. Дръжте я по време на манипулациите.

Ütü koyma yerinin ayarlanması / Placering af holder til strygejernet / Ориентация на опората за ютията

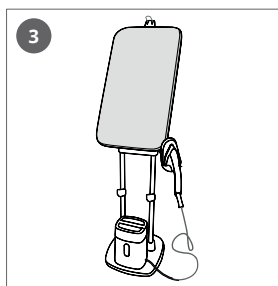
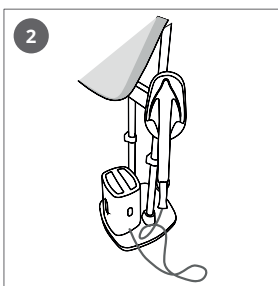
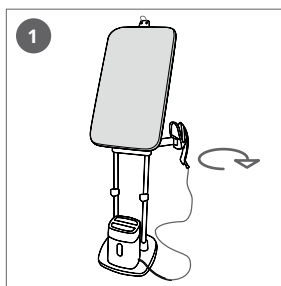

TR Ütü koyma yerini cihazın önüne doğru hareket ettirin ve en rahat kullanabileceğiniz konuma getirin.

DA Flyt holderen til strygejernet til forsiden af apparatet, og anbring den i den ønskede stilling.

BG Преместете опората за ютията към предната част на уреда и я регулирайте в най-подходящата позиция.

Ütünün ilk kullanımı / Første ibrugtagning af strygejernet / Първа употреба на ютията

3



- TR** Cihazı kullanmadan önce, kireç kartuşlarının yerleştirildiğinden emin olun. Bölme ayarlamak için lütfen kurulum talimatlarına bakın.
- DA** Sørg for, at kalkfiltrene er på plads, før apparatet tændes. Følg samleanvisningerne for isætning af filtrene.
- BG** Уверете се, че патроните за отстраняване на котлен камък са поставени, преди да включите уреда. За да поставите патроните, моля вижте монтажните инструкции.

Su haznesini doldurun / Fyld vandbeholderen / Пълнене на резервоара за вода

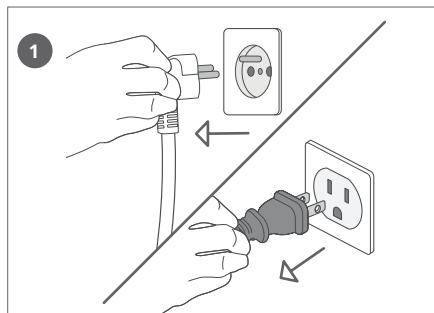

- TR** Cihazın fişini prizden çekin.
- DA** Tag apparatets stik ud af stikkontakten.
- BG** Извадете щепсела на уреда.

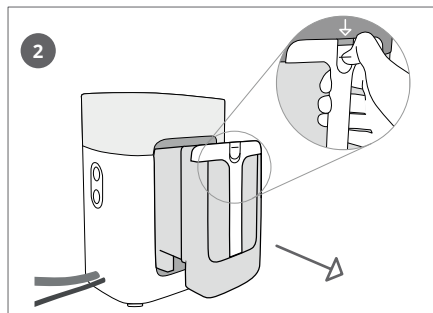

- TR** Su haznesinin kilidini açın ve çıkarın.
- DA** Lås op for vandbeholderen, og tag den af.
- BG** Освободете резервоара за вода и го извадете.

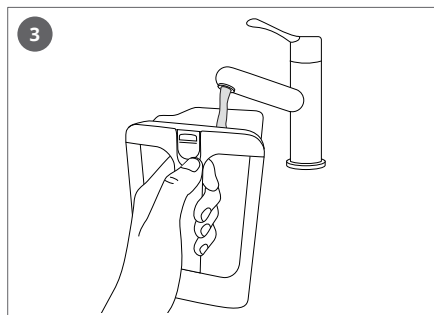

- TR** Su haznesini doldurun.
- DA** Fyld vandbeholderen.
- BG** Напълнете резервоара за вода.

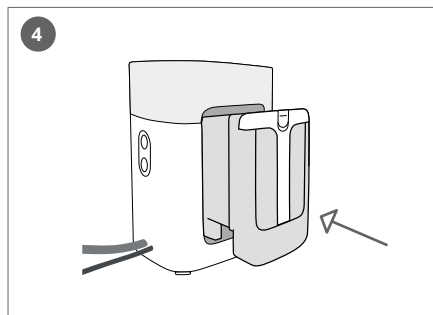

- TR** Su haznesini takın ve kilitleyin.
- DA** Sæt vandbeholderen på plads, og lås den.
- BG** Вмъкнете резервоара за вода и го фиксирайте.

Ütünün çalıştırılması / Tænd for strygejernet / Включете ютията

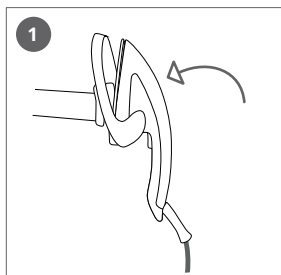

TR Ütüyü, ütö koyma yerine yerleştirin.

DA Sæt strygejernet på plads i holderen

BG Поставете ютията върху опората за ютия.

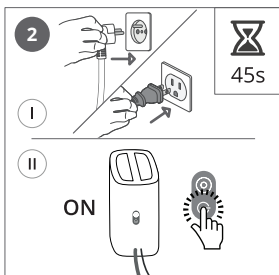

TR Cihazı prize takın ve açın. 45 saniye bekleyin.

DA Sæt apparatets stik i stikkontakten, og tænd det. Vent i 45 sekunder.

BG Вкарайте щепсела на уреда в контакта и го включете с бутона. Изчакайте 45 секунди.

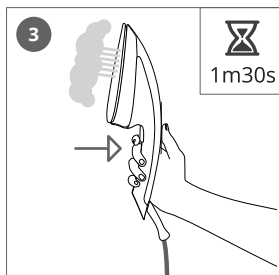

TR Buhar çıkana kadar tetiğe 1 dakika 30 saniye süreyle basın.

DA Tryk på udløseren i 1 minut og 30 sekunder, indtil der kommer damp ud.

BG Натиснете спуська за 1 минута и 30 секунди, докато излезе пара.

4

Ütü Kullanımı ve Buhar Çıkışı / Strygning og dampning / Гладене и изпускане на пара

Gömlek / Skjorte / Риза

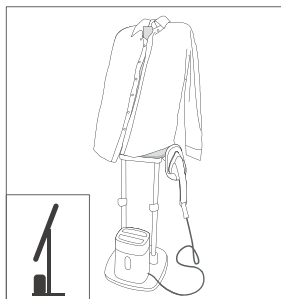

TR Eğimli pozisyonda, önünü ve arkasını ütölemek için gömleği masaya yerleştirin.

DA Når forside og ryg skal stryges, lægges skjorten på den hældende plade.

BG В наклонена позиция поставете ризата върху дъската, за да изгладите гърба и предната част.

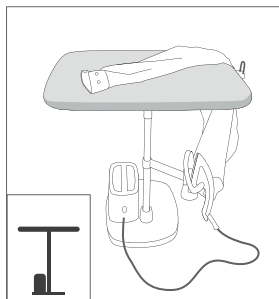
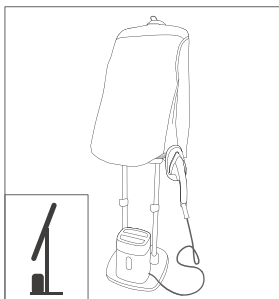

TR Detaylı ütölemek için masayı yatay konumda kullanın.

DA Brug pladen i vandret stilling til at stryge krave, lommer og ærmer.

BG Използвайте дъската в хоризонталната позиция, за да изгладите детайлите.

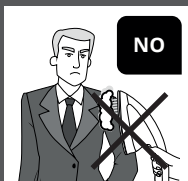

TR Kişinin üzerinde bulunan giysisini asla doğrudan ütülemeyin ve buhar vermeyin.

DA Der må aldrig stryges på en beklædningsgenstand, der bæres af en person.

BG Никога не гладете или изпускайте пара директно върху дреха, която се носи от някого.

Pantolonlar / Bukser / Панталони

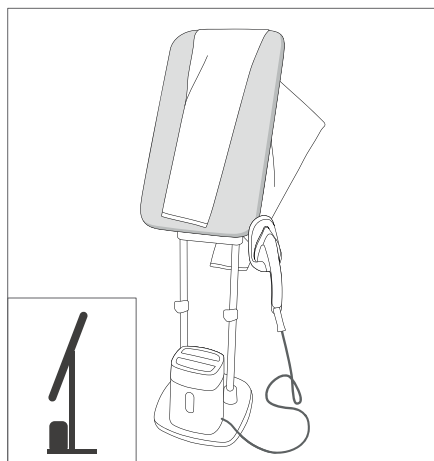

TR Eğilmiş masaya pantolonun bacak kısımlarını ütülemek için yerleştirin.

DA Benene stryges ved at lægge bukserne på den hældende plade.

BG Върху наклонена дъска поставете панталоните, за да изгладите крачолите.

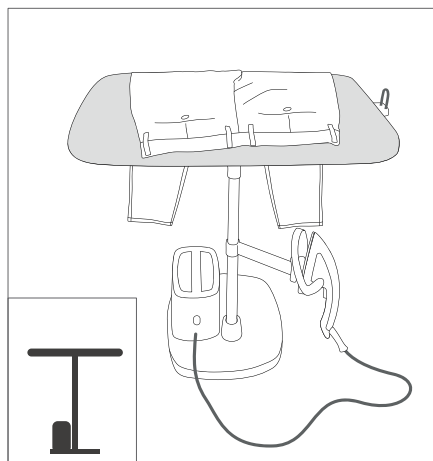

TR Detaylı ütülemek için masayı yatay konumda kullanın.

DA Brug pladen i vandret stilling til at stryge linning, lommer og detaljer.

BG Използвайте дъската в хоризонталната позиция, за да изгладите детайлите.

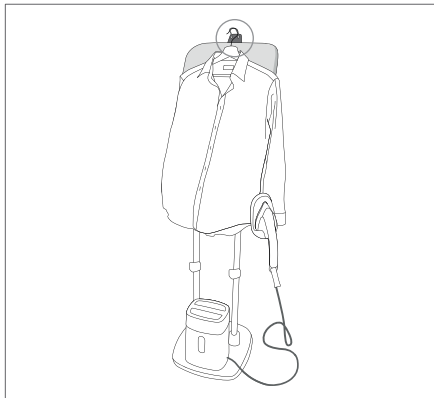

- TR** Askıya yerleştirilmiş bir giysiyi ütölemek için askı kancasını kullanın.
- DA** Brug krogen til bøjle, når der stryges beklædningsgenstande på bøjle.
- BG** Използвайте куката за закачалка, за да изгладите дреха поставена на закачалка.

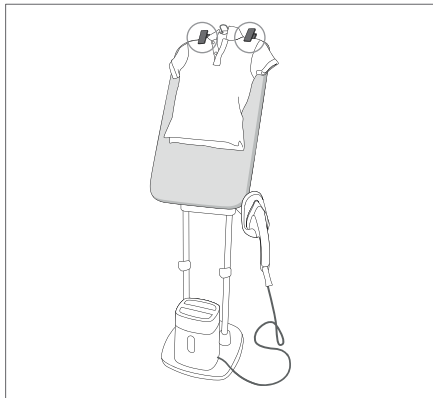

- TR** Giysiyi masada tutmak için klipsleri kullanın.
- DA** Brug klemmerne til at fastholde en beklædningsgenstand på pladen.
- BG** Използвайте щипки, за да задържите дрехата върху дъската.

— Kumaş fırçası / Tekstilbørste / Четка за тъкани

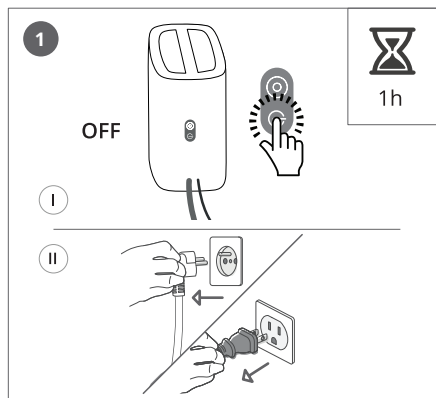

- TR** Fırçayı takmadan veya çıkarmadan önce, cihazı kapatın ve 1 saat kadar soğumasına izin verin.
- DA** Før børsten tages af eller sættes på apparatet, slukkes apparatet. Lad det køle af i 1 time.
- BG** Преди отстраняване или прикачане на четката изключете уреда от контакта и го оставете да се охлади за 1 час.

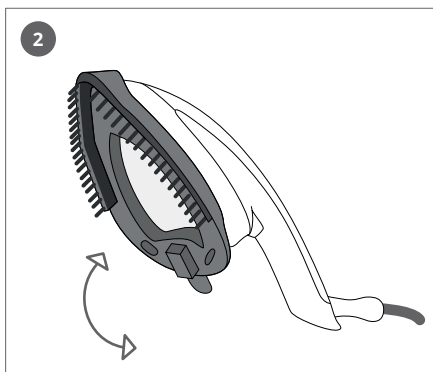

- TR** Buhar fırçası, buharın giysilerinize daha iyi nüfuz etmesini sağlar ve en inatçı kırışıklıkların bile açılmasına yardımcı olur.
- DA** Sæt dampbørsten på strygejernets sål Den hjælper til med at åbne beklædningsgenstandens fibre, hvorved dampen trænger bedre ind.
- BG** Поставете четката за пара върху работната плоча на ютията. Тя по-късно ще помогне за отваряне на влакната на дрехата за по-добро проникване на пара.

Таşинabilir buhar ünitesini kullanın / Brug den flytbare dampenhed / Използвайте парното устройство Nomad

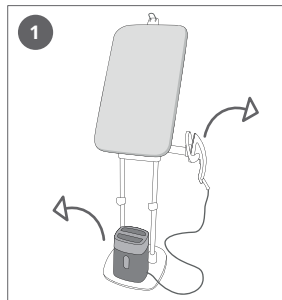

TR Buhar ünitesini tabanından kaldırın.

Ütü koyma yerinin kilidini açmak için ütü koyma yeri kolunda bulunan klipsi itin.

Ütüyü ve desteğini koldan çıkarın.

DA Tag dampenheden af foden.

Tryk på klemmen på strygejernets støttestativ, for at låse det op.

Fjern strygejernets og dets støttestativ fra armen.

BG Свалете парния уред от базата.

Натиснете щипката на поставката за ютията, за да отключите поставката.

Свалете ютията и подпората ѝ от поставката.

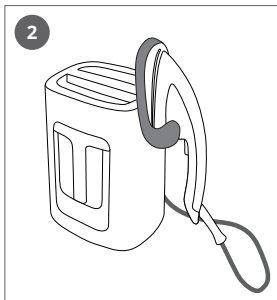

TR Ütüyü ve ütü koyma yerini tabana yerleştirin.

DA Sæt strygejernets og dets holder på apparatets fod.

BG Позиционирайте ютията и нейната опора за ютия върху основата.

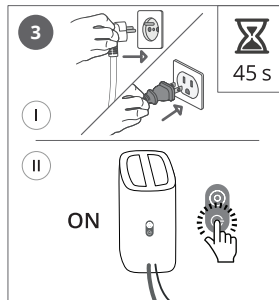

TR Cihazla birlikte hareket edin. Fişe takın, açın ve ütüyü kullanmadan önce 45 saniye bekleyin.

DA Flyt apparatet rundt. Sæt stikket i stikkontakten, tænd det, og vent 45 sekunder før strygejernets bruges.

BG Придвигнете се с уреда. Вкарайте щепсела, включете го и изчакайте 45 секунди, преди да използвате ютията.



TR Ürüne müdahale sırasında ütü ısısına dikkat edin.

DA Pas på, hvis strygejernets er varmt, når der flyttes rundt på det.

BG Внимавайте за топлината на ютията по време на манипулациите с продукта.

Buhar takviyesi / Damp-boost / Усилена пара

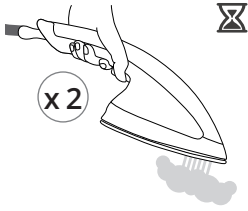

- TR** Güçlü buhar vermek için buhar tetiğini kullanarak iki kat daha hızlı ütöleyin.
- DA** Tryk to gange på dampudløseren for, at bruge dampfunktionen.
- BG** Натиснете бързо два пъти спусъка за пара, за да изпуснете усилена пара.

Otomatik kapanma / Automatisk afbrydelse / АВТОМАТИЧНО ИЗКЛЮЧВАНЕ

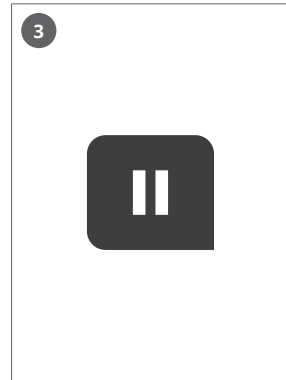
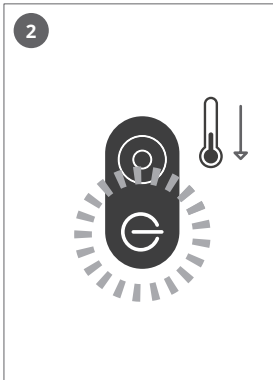

TR 8 dakika işlem yapılmadığında, buhar ünitesi bekleme moduna geçer.

DA Når dampenheden ikke har været brugt i 8 minutter, vil den gå i standby.

BG След 8 минути без активност парното устройство ще премине в режим на готовност.

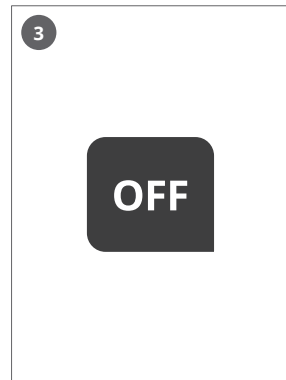
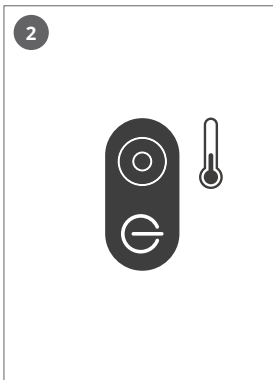

TR 38 dakika işlem yapılmadığında, buhar ünitesi otomatik olarak kapanır.

DA Når dampenheden ikke har været brugt i 38 minutter, vil den slukke af sig selv.

BG След 38 минути без активност парното устройство ще се изключи автоматично.

Temizlik / Rengöring / Почистване

5

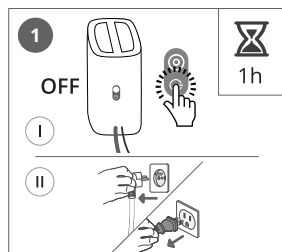

TR Cihazı kapatın. 1 saat bekleyerek soğumasına izin verin.

DA Sluk for apparatet. Lad det køle af i 1 time.

BG Изключете уреда. Изчакайте 1 час, за да му позволите да се охлади.

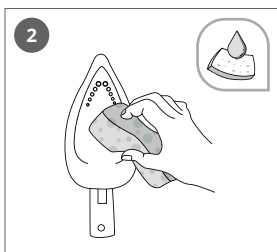

TR Taban plakasını nemli bir süngerle temizleyin.

DA Rengør sålen med en fugtig svamp.

BG Почистете работната плоча на ютията с влажна гъба.

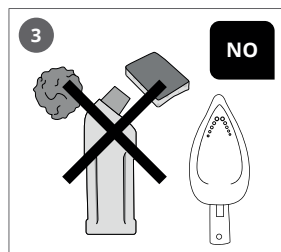

TR Tabanı temizlemek için asla aşındırıcı ürünler veya yüzeyler kullanmayın.

DA Brug aldrig slibemidler eller slibende overflader til rengøring af sålen.

BG Не използвайте никога абразивни продукти или повърхности, за да почистите работната плоча.

Топлама / Rengöring / Почистване

6

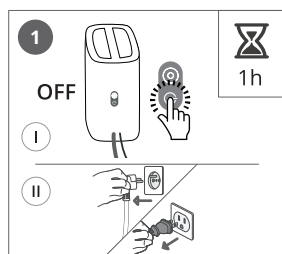

TR Cihazı kapatın. 1 saat bekleyerek soğumasına izin verin.

DA Sluk for apparatet. Lad det køle af i 1 time.

BG Изключете уреда. Изчакайте 1 час, за да му позволите да се охлади.

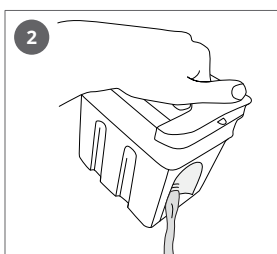

TR Su haznesini boşaltın.

DA Tøm vandbeholderen.

BG Изпразнете резервоара за вода.

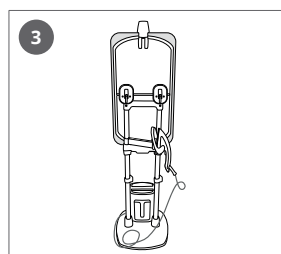

TR Ütü koyma yerini masanın arkasına taşıyın.

DA Flyt holderen til strygejernet om på pladens bagside.

BG Преместете опората за ютията в задната част на дъската.

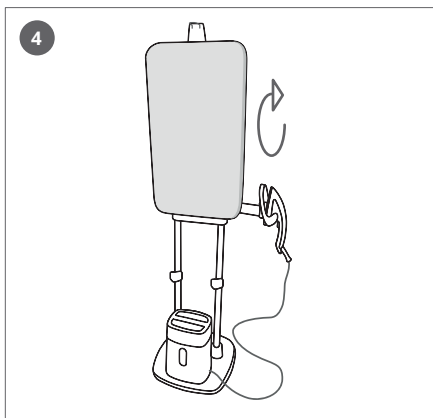

TR Ütü masasını dikey konuma getirin.

DA Vip pladen op i lodret stilling.

BG Изправете дъската до вертикална позиция.

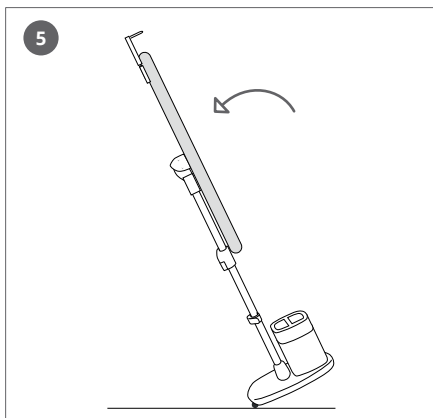

TR Ürünü hareket ettirmek ve gerekirse düzeltmek için ürünü arkaya doğru itin.

DA Vip apparatet bagover for at flytte det, og rengør det om nødvendigt.

BG Поставете уреда върху гърба му, за да го преместите и почистите, ако е необходимо.

TR Taşıma cihazı: Cihazınızı taşımak için, kavrama alanı olarak direkleri kullanın.

DA Råd til transport: Hold i stængerne, når apparatet skal flyttes.

BG Препоръка за транспортиране: За да преместите уреда, използвайте прътите като зона за захващане.

7

Anti-kireç / Afkalk kning / Отстраняване на котлен камък



TR Kireç kartuşları ömrünün sonuna geldiğinde, anti-kireç ışığı yanıp söner.

DA Når kalkfiltrene er ved at være fyldt, vil afkalkningslampen blinke.

BG Когато патроните срещу котлен камък стигнат до своя край, светлината за отстраняване на котлен камък мига.

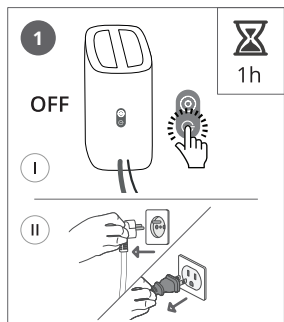

TR Cihazı kapatın. 1 saat bekleyerek soğumasına izin verin.

DA Sluk for apparatet. Lad det køle af i 1 time.

BG Изключете уреда. Изчакайте 1 час, за да му позволите да се охлади.

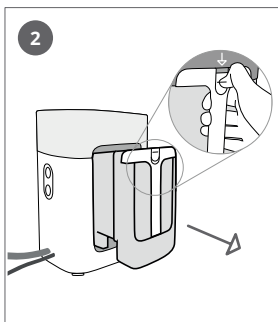

TR Su haznesini çıkarın.

DA Tag va Tag vandbeholderen af. ndbeholderen af.

BG Извадете резервоара за вода.

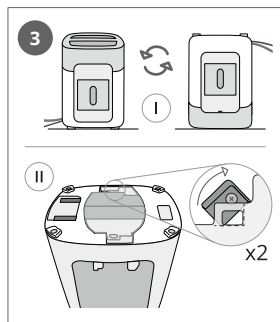

TR Buhar ünitesini ters çevirin ve 2 kilidini açın.

DA Vip dampenheden, og åbn de 2 Vip dampenheden, og åbn de 2 låse. låse.

BG Включете парното устройство и отворете 2-та фиксатора.

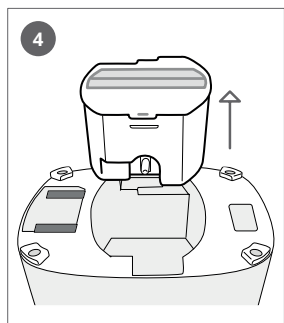

TR Kireç kartuşlarını çıkarın.

DA Fjern kalkfiltrene.

BG Отстранете патроните срещу котлен камък.



TR Eski kireç kartuşlarını atın.

DA Bortskaf de gamle kalkfiltre.

BG Изхвърлете старите патрони срещу котлен камък.

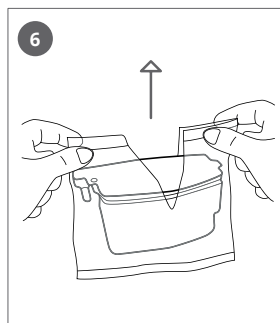

TR Yeni kireç kartuşlarını açın.

DA Åbn de nye kalkfiltre.

BG Отворете новите патрони срещу котлен камък.

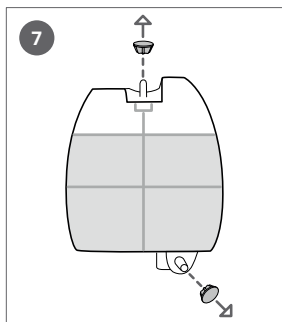

TR Tapaları çıkarın.

DA Fjern propperne.

BG Отстранете ограничителите.

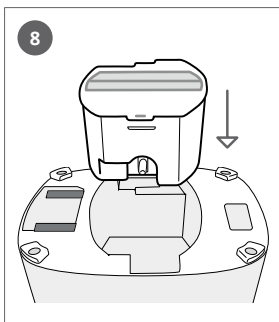

TR Kireç kartuşlarını buhar ünitesine yerleştirin.

DA Sæt kalkfiltrene på plads i dampenheden.

BG Вмъкнете патроните срещу котлен камък в парното устройство.

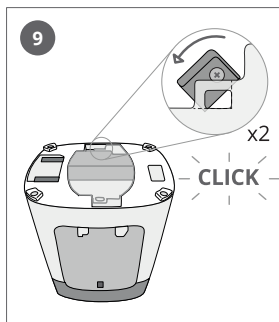

TR Kireç kartuşlarının 2 kilidini kapatın.

DA Luk kalkfiltrenes 2 låse.

BG Затворете 2-та фиксатора на патроните срещу котлен камък.

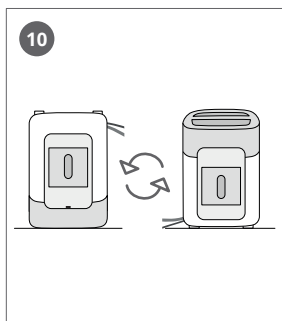

TR Buhar ünitesini dik konuma getirin.

DA Sæt dampenheden på plads.

BG Поставете парното устройство в правилната позиция.

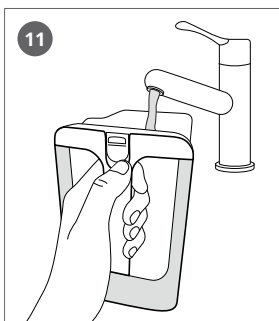

TR Su haznesini doldurun.

DA Fyld vandbeholderen.

BG Напълнете резервоара за вода.

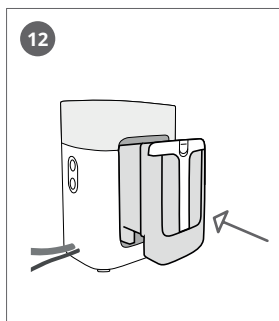

TR Su haznesini takın ve kilitleyin.

DA Sæt vandbeholderen på plads, og lås den.

BG Вмъкнете резервоара за вода и го фиксирайте.

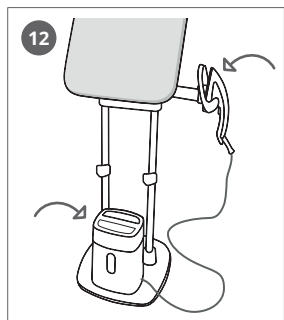

TR Ütü ve buhar ünitesini tabana yerleştirin.

DA Placér strygejernet og dampenheden på apparatets fod.

BG Поставете ютията и парното устройство върху основата.

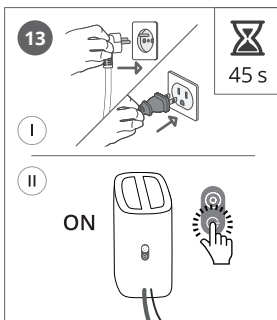

TR Cihazı prize takın ve açın. 45 saniye bekleyin.

DA Sæt apparatets stik i stikkontakten, og tænd det. Vent i 45 sekunder.

BG Вкарайте щепсела на уреда в контакта и го включете с бутона. Изчакайте 45 секунди.

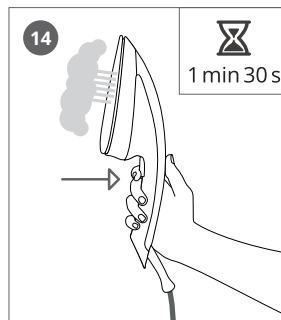

TR Buhar çıkana kadar tetiğe 1 dakika 30 saniye süreyle basın.

DA Tryk på udløseren i 1 minut og 30 sekunder, indtil der kommer damp ud.

BG Натиснете спуська за 1 минута и 30 секунди, докато излезе пара.

Prije prve uporabe

Pri prvoj uporabi iz aparata se mogu širiti neugodan miris i dim. Oni neće utjecati na uporabu i brzo će nestati.

Tijekom prve uporabe, iz glačala mogu dolaziti male čestice. To je dio proizvodnog procesa i ne utječe na vas niti na vaše odjevne predmete. Nestat će nakon nekoliko uporaba.

Uređaj upotrebljavajte isključivo na slobodnoj površini koja neće blokirati bazu proizvoda (okomite ili vodoravne površine).

— Kakvu vodu rabiti?

Glačalo je dizajnirano za korištenje vode iz slavine. Ako je voda vrlo tvrda, pomiješajte 50% vode iz slavine i 50% demineralizirane vode iz boce.

VAŽNO



Ne upotrebljavajte dasku za glačanje s klasičnim glačalom ili generatorom pare. Upotrebljavajte samo vaše glačalo.

VAŽNO



Nikad ne koristite vodu koja sadrži aditive (škrob, parfem, aromatične tvari, omekšivače, itd.) ili kondenziranu vodu (primjerice vodu iz sušilica rublja, vodu iz hladnjaka, vodu iz klima-uređaja, kišnicu). Ta voda sadrži organske otpadne materijale ili minerale koji se koncentriraju pod utjecajem topline i uzrokuju prskanje, smeđa obojenja ili prijevremeno starenje uređaja.

Przed pierwszym użyciem

Przy użyciu po raz pierwszy z urządzenia może wydobywać się dym i zapach. Powyższe zjawisko, które szybko zniknie, nie ma wpływu na używanie urządzenia.

Przy użyciu po raz pierwszy z żelazka mogą wydostawać się małe cząsteczki. Są one częścią procesu fabrykacji i nie mają wpływu ani na użytkownika, ani na ubrania. Po kilku zastosowaniach znikają.

Używaj urządzenia tylko na czystej powierzchni, by nie blokować podstawy urządzenia (powierzchnie poziome i pionowe).

— Jakiego rodzaju wody używać?

Żelazko zostało zaprojektowane do używania wody kranowej. Jeżeli woda w kranie jest bardzo twarda, należy ją zmieszać z wodą destylowaną w proporcji 50% wody kranowej na 50% wody destylowanej.

WAŽNE



Nigdy nie używaj deski urządzenia z tradycyjnym żelazkiem lub generatorem pary. Używaj tylko żelazka urządzenia.

WAŽNE



Nigdy nie należy używać wody zawierającej dodatki (krochmal, perfumy, substancje zapachowe, zmiękczacze itp.) lub wody z kondensacji (np. wody z suszarek bębnowych, lodówek, klimatyzatorów lub wody deszczowej). Tego typu woda zawiera zanieczyszczenia organiczne lub składniki mineralne, które wytrącają się pod wpływem ogrzania, co prowadzi do tryskania, powstawania brązowych plam lub przedwczesnego zesterzenia się urządzenia.

Enne esmakasutust

ET

Esimestel kasutuskordadel võib seadmest eralduda suitsu ja tugevat lõhna. Need ei mõjuta seadme kasutamist ja kaovad kiiresti.

Esmakordsel kasutamisel võib triikrauast eralduda väikeseid osakesi. Need on tingitud tootmisprotsessist ja neil ei ole mõju teile ega teie riietele. Need kaovad mõne kasutuskorra järel.

Kasutage seadet ainult vabal pinnal, et vältida toote aluse blokeerimist (horisontaalsed või vertikaalsed pinnad).

— Millist vett kasutada?

Teie triikraud on mõeldud kasutamiseks kraaniveega. Kui teie vesi on väga kare, segage 50% ulatuses kraanivett ja 50% ulatuses demineraliseeritud pudelivett.

OLULINE



Ärge kasutage seadme triikimislaual tavalist triikrauda ega aurutajat. Kasutage ainult spetsiaalset seadme triikrauda.

OLULINE



Ärge kunagi kasutage vett, mis sisaldab lisandeid (tärglis, lõhnaained, aroomiained, pehmendajad, jne) või kondensatsioonivett (nt. vesi kuivatitest, külmkappidest, konditsioneeridest, vihmavesi). Selline vesi sisaldab orgaanilisi jääkmaterjale või mineraale, mis kontsentreeruvad kuumuse mõjul ja põhjustavad seadme tursumist, pruunikat määrdumist või seadme enneaeget vananemist.

Proizvod / Produkt / Toode

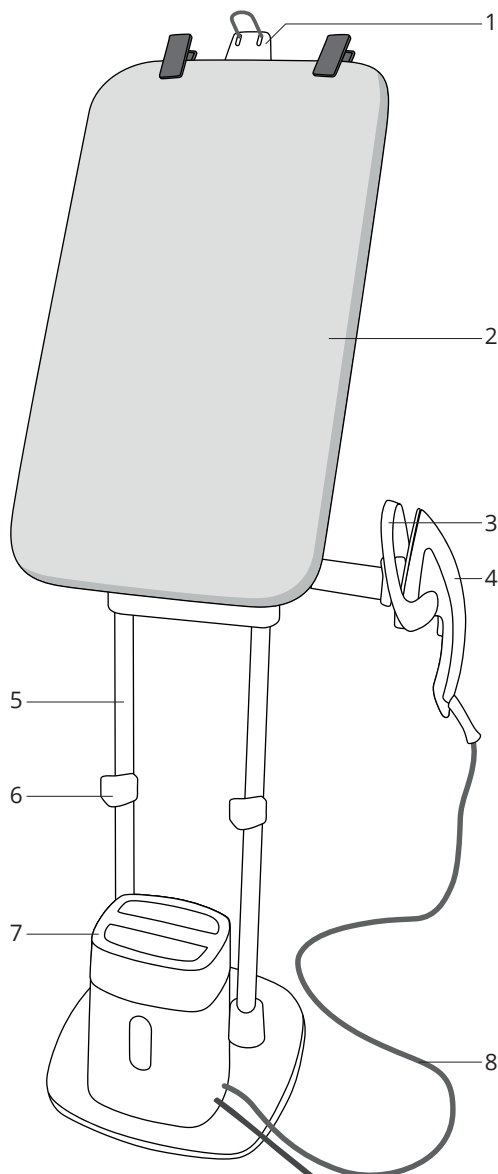

- HR**
1. Kukica za vješanje
 2. Nagibna ploča
 3. Ležište glačala
 4. Glačalo
 5. Sklopivo kućište
 6. Blokade visine
 7. Parna jedinica
 8. Parno crijevo

- PL**
1. Hak na wieszak
 2. Deska przechyłna
 3. Podstawka do żelazka
 4. Żelazko
 5. Składany stelaż
 6. Blokada wysokości
 7. Jedinostka pary
 8. Wąż parowy

- ET**
1. Riputuskonks
 2. Kallutatav triikimislaud
 3. Triikraua alus
 4. Triikraud
 5. Kokkupandav raam
 6. Postide kõrguse lukustid
 7. Auruseade
 8. Auruvoolik

Glačalo i parna jedinica / Želazko i jedinostka pary / Triikraud ja auruseade

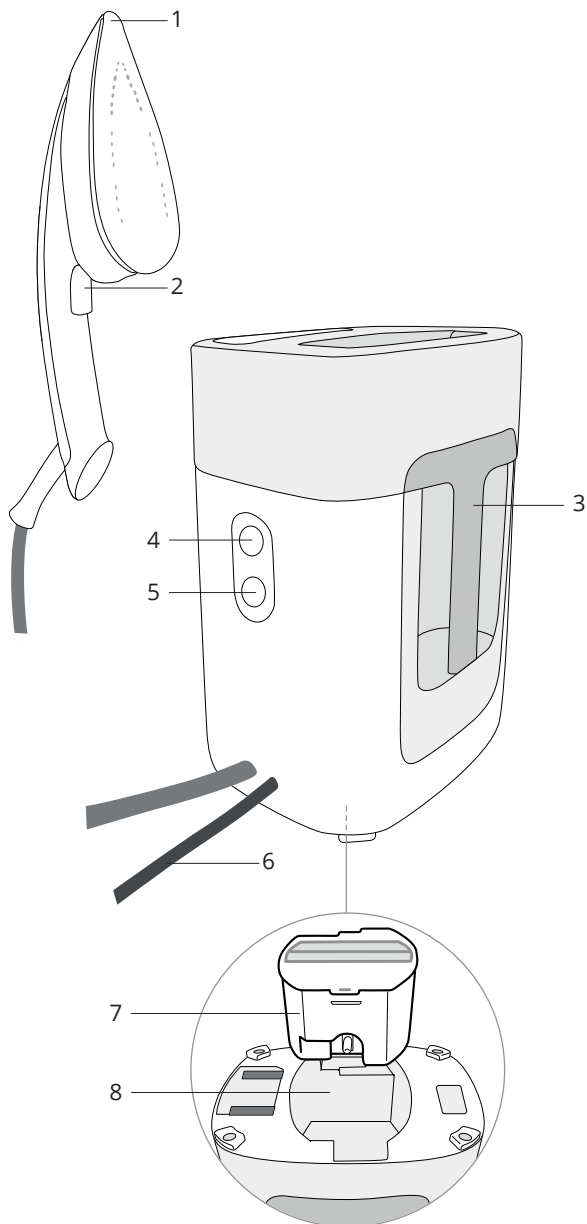

- HR**
1. Ploča glačala
 2. Otponac za paru
 3. Spremnik vode
 4. Signalno svjetlo zaštite od kamenca
 5. Tipka za uključivanje/isključivanje
 6. Strujni kabel
 7. Uložak za kamenac
 8. Odjeljak spremnika

- PL**
1. Stopa żelazka
 2. Przycisk wyrzutu pary
 3. Pojemnik na wodę
 4. Wskaźnik Anti-calc
 5. Przycisk włączania/wyłączania
 6. Przewód elektryczny
 7. Wkład antywapienny
 8. Komora wkładu antywapiennego

- ET**
1. Triikraua tald
 2. Aurupäästik
 3. Veepaak
 4. Katlakivi eemaldamise märgutuli
 5. Toitenupp
 6. Elektrijuhe
 7. Katlakivi eemaldamise padrun
 8. Padrunite pesa

Nagnite ploču / Przechyl deskę / Triikimislaua kaldasendisse seadmine

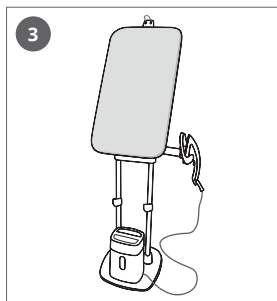
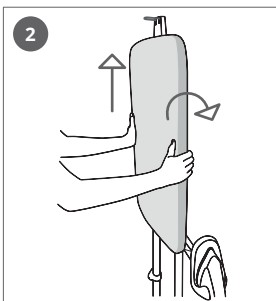
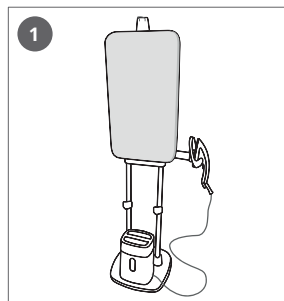

- HR** Stavite ruke s obje strane ploče, podignite je vertikalno i pogurajte je unatrag, sve dok ne bude u nakošenom položaju.
- PL** Połóż ręce po obu stronach deski, pociągnij ją pionowo do góry i przechyl do tyłu, aż do uzyskania pożądanej pozycji.
- ET** Hoidke kahe käega triikimislaua servadest, tõstke seda vertikaalselt ja kallutage tahapoole kuni kaldasendi saavutamiseni.

Premjestite ploču u horizontalni položaj / Ustaw deskę w poziomej pozycji / Triikimislaua horisontaalasendisse seadmine

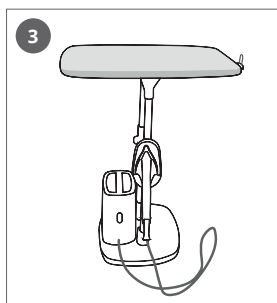
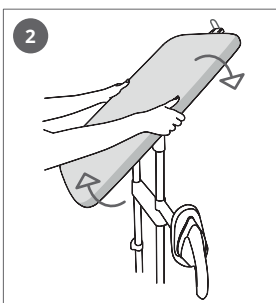
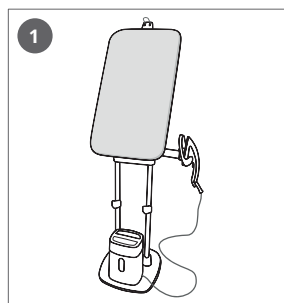

- HR** Stavite ruke s obje strane ploče, podignite je vertikalno i pogurajte je unatrag, sve dok ne bude u horizontalnom položaju.
- PL** Połóż ręce po obu stronach deski, pociągnij ją pionowo do góry i przechyl do tyłu, aż do uzyskania poziomej pozycji.
- ET** Hoidke kahe käega triikimislaua servadest, tõstke seda vertikaalselt ja kallutage tahapoole kuni horisontaalasendi saavutamiseni.

Podešavanje visine / Ustaw wysokość deski / Kõrguse reguleerimine

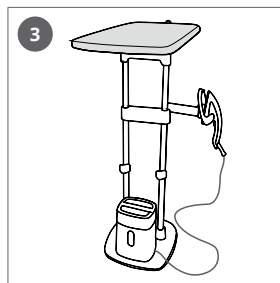
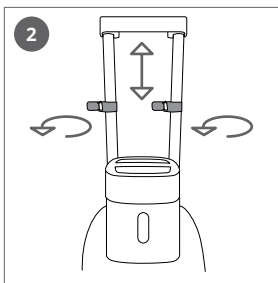
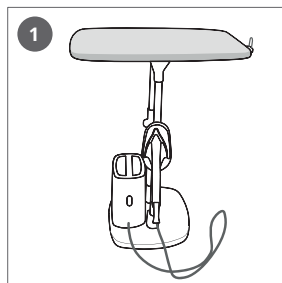

- HR** U horizontalnom položaju otpustite okomite blokade. Podignite ploču u željeni položaj. Zaključajte okomite blokade.
- PL** Gdy deska jest w poziomej pozycji, odblokuj blokady słupków. Przesuń deskę w górę do żądanej pozycji i zablokuj blokady słupków.
- ET** Vabastage postide kõrguse lukustid, kui triikimislaud on horisontaalasendis. Tõstke triikimislaud soovitud asendisse. Lukustage postide kõrguse lukustid.



- HR** Prilikom otpuštanja okomitih blokada, ploča se može spustiti. Tijekom podešavanja je pridržite.
- PL** Podczas oblokowywania słupków, deska może się samoczynnie złożyć. Przytrzymaj ją, żeby temu zapobiec.
- ET** Postide kõrguse lukustite vabastamisel võib triikimislaud alla vajuda. Kõrguse muutmisel hoidke seda kinni.

Usmjerenje ležišta glačala / Ustawienie podstawy żelazka / Triikraua aluse asendi seadmine

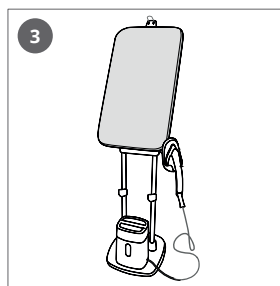
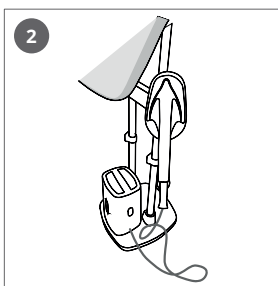
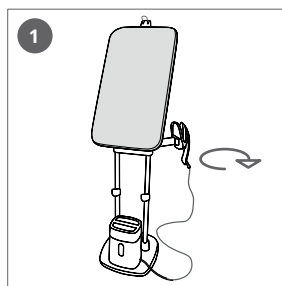

- HR** Ležište glačala podignite prema prednjem dijelu uređaja i postavite ga u željeni položaj.
- PL** Ustaw podstawę żelazka z przodu urządzenia, a następnie dopasuj tak, żeby znalazła się w najwygodniejszej pozycji.
- ET** Liigutage triikraua alus seadme ette ja reguleerige see sobivasse asendisse.

3

Prva uporaba glačala / Użycie żelazka po raz pierwszy / Triikraua esmakordne kasutamine



HR Prije uključivanja uređaja provjerite jesu li postavljeni spremnici za kamenac. Provjerite upute za postavljanje spremnika.

PL Zanim włączysz urządzenie upewnij się, że wkład antywapienny jest zainstalowany. Instrukcja instalacji wkładu znajduje się w instrukcji montażu.

ET Enne seadme sisselülitamist kontrollige, et katlakivi eemaldamise padrunid on paigaldatud. Padrunite paigaldamise teabe leiata koostejuhiste alt.

Napunite spremnik za vodu / Napełnij pojemnik na wodę / Veepaagi täitmine

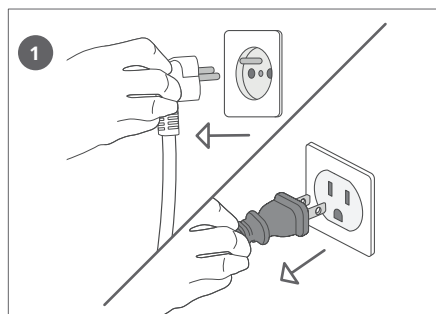

HR Iskopčajte uređaj.

PL Odłącz urządzenie od zasilania.

ET Ühendage seade vooluvõrgust lahti.

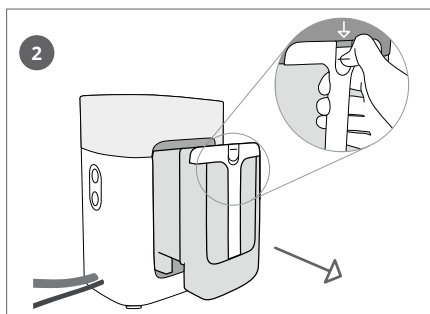

HR Otključajte i izvadite spremnik za vodu.

PL Odblokuj i wyjmij pojemnik na wodę.

ET Vabastage ja eemaldage veepaak.

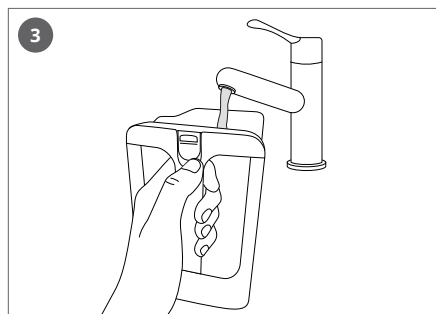

HR Napunite spremnik za vodu.

PL Napełnij pojemnik na wodę.

ET Täitke veepaak.

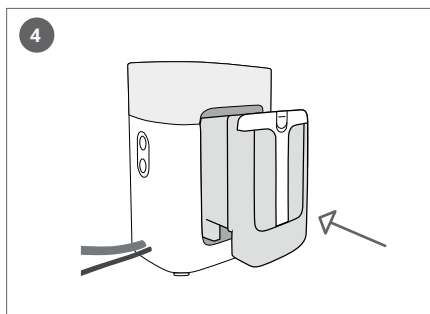

HR Umetnite spremnik vode i blokirajte ga.

PL Włóż pojemnik na wodę do urządzenia i zablokuj go.

ET Pange veepaak seadmesse ja lukustage see.

Uključivanje glačala / Włączanie żelazka / Triikraua sisselülitamine

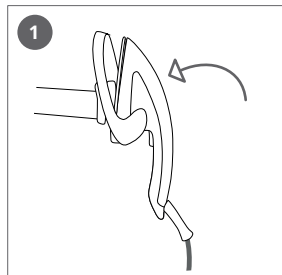

- HR** Stavite glačalo na ležište.
- PL** Odłóż żelazko na podstawkę.
- ET** Pange triikraud triikraua alusele.

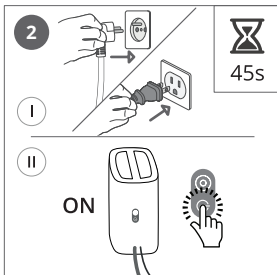

- HR** Ukopčajte uređaj u utičnicu i uključite ga. Pričekajte 45 sekundi.
- PL** Włóż wtyczkę przewodu do kontaktu i włącz urządzenie. Odczekaj 45 sekund.
- ET** Ühendage seade vooluvõrku ja lülitage see sisse. Oodake 45 sekundit.

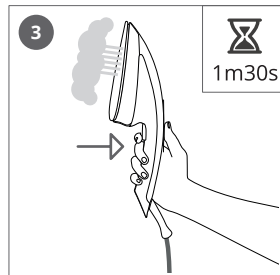

- HR** Pritisnite okidač na 1 min i 30 s, dok ne iziđe para.
- PL** Naciśnij przycisk wyrzutu pary i przytrzymaj przez półtorej minuty, aż zacznie wydobywać się para.
- ET** Vajutage päästikut 1 minuti 30 sekundi jooksul kuni auru välja hakkab tulema.

Glačanje i para / Prasowanie i funkcja pary / Triikimine ja aurutamine

4

Košulja / Koszula / Särk

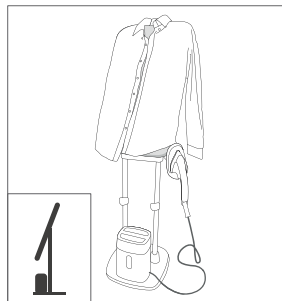

- HR** U nakošenom položaju, stavite košulju na ploču i izglačajte je straga i srijeda.
- PL** Na odchylonej desce rozłóż koszulę i wyprasuj najpierw przód, potem tył.
- ET** Särgi esi- ja tagakülje triikimiseks pange see kaldasendis triikimislauale.

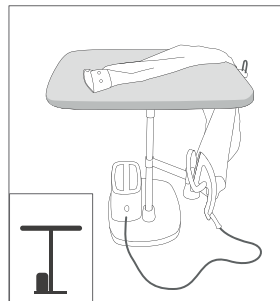
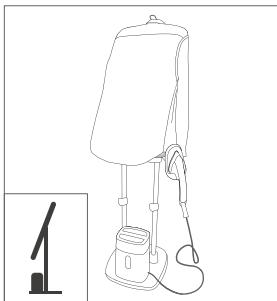

- HR** Za glačanje detalja ploču stavite u horizontalni položaj.
- PL** Użyj deski rozłożonej w poziomie, żeby rozprasować zagniecenia na rękawach.
- ET** Detailide triikimiseks kasutage triikimislauda horisontaalasendis.



HR Nikad nemojte izravno glačati ili glačati s parom odjevni predmet koji netko nosi.

PL Nigdy nie prasuj ubrania bezpośrednio na osobie.

ET Ärge kunagi triikige riidesemeid kellegi seljas.

Hlače / Spodnie / Püksid

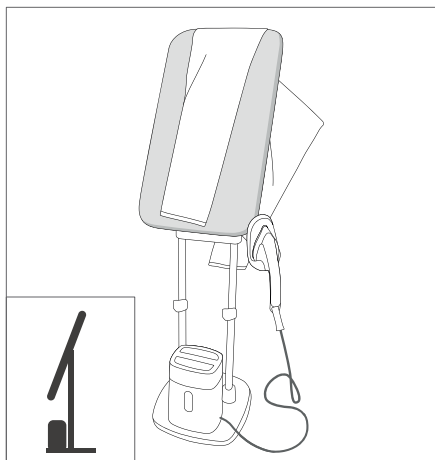

HR Dok je ploča u nakošenom položaju, namjestite hlače za glačanje nogavica.

PL Na przechylonej desce wyprasuj nogawki spodni.

ET Jalaosade triikimiseks pange püksid kaldasendis triikimislauale.

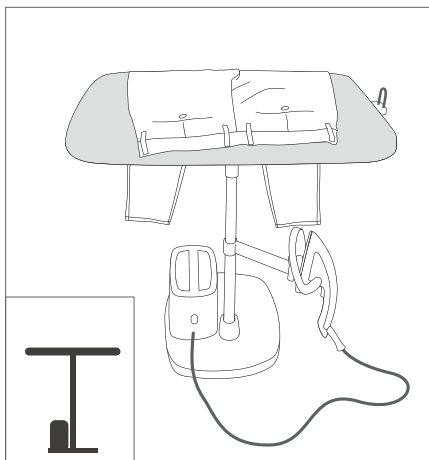

HR Za glačanje detalja ploču stavite u horizontalni položaj.

PL Rozłóż deskę do pozycji poziomej, żeby rozprasować drobne zagniecenia.

ET Detailide triikimiseks kasutage triikimislauda horisontaalasendis.

Pribor* / Akcesoria* / Tarvikud*



- HR** Pomoću kukice za vješanje izglaćajte odjevni predmet na vješalici.
- PL** Powieś wieszak na haku, żeby prasować ubrania bezpośrednio na wieszaku.
- ET** Riputuskonksu kasutage riidepuul oleva riideeseme triikimiseks.

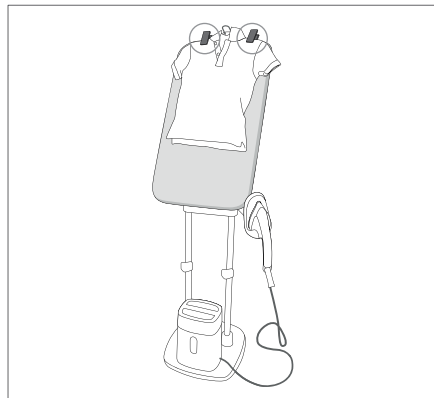

- HR** Odjevni predmet na ploči osigurajte pomoću kvačica.
- PL** Użyj klipsów, żeby przytrzymać ubranie w nieruchomej pozycji.
- ET** Riideeseme triikimislaua peal hoidmiseks kasutage klambreid.

— Četka za tkaninu / Szczotka do tkanin / Riidehari

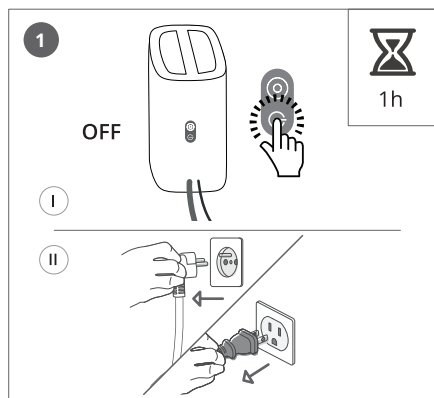

- HR** Prije uklanjanja ili pričvršćivanja četke isključite uređaj i ostavite ga jedan sat da se ohladi.
- PL** Przed założeniem lub zdjęciem szczotki odłącz urządzenie z sieci i odczekaj godzinę aż ostygnie.
- ET** Enne harja eemaldamist või paigaldamist lülitage seade välja ja laske sellel vähemalt 1 tunni jooksul maha jahtuda.

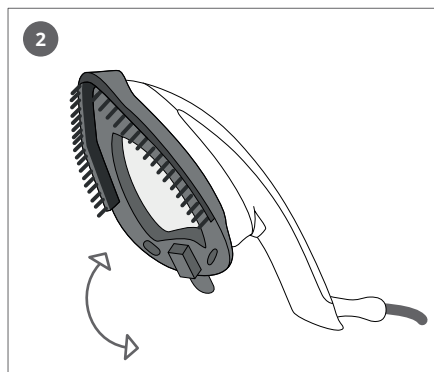

- HR** Stavite parnu četku na ploču glačala. To će vam naknadno pomoći otvoriti vlakna odjevnog predmeta za bolje prodiranje pare.
- PL** Załóż szczotkę na stopę żelazka. Dzięki szczotce włókna tkaniny otworzą się i umożliwią lepszą penetrację pary.
- ET** Pange aurutaja hari triikraua tallale. See aitab avada riideeseme kiudusid, et aur paremini riidest läbi pääseks.

Uporaba zasebne parne jedinice / Używanie przenośnej jednostki pary / Eraldiseisva auruseadme kasutamine

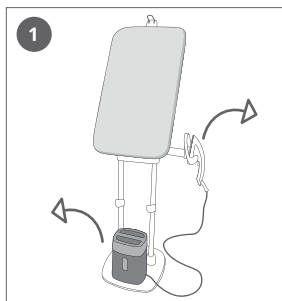

HR Skinite parnu jedinicu s postolja.

Za deblokiranje ležišta glačala pritisnite kvačicu koja se nalazi na kraku ležišta glačala.

Skinite glačalo i oslonac s kraka.

PL Zdejmij jednostkę pary z podstawy.

Wciśnij zacisk na ramieniu podstawki do żelazka, by odblokować podstawkę.

Zdejmij żelazko i jego podporę z ramienia.

ET Eemaldage auru moodul aluselt.

Vajutage triikraua alusel olevat klambrit ja vabastage triikraua alus.

Eemaldage triikraud ja selle tugi aluselt.

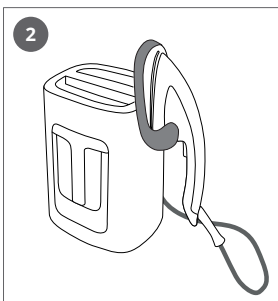

HR Postavite glačalo i ležište na postolje.

PL Ustaw żelazko wraz z podstawką na jednostkę.

ET Pange triikraud ja triikraua alusele.

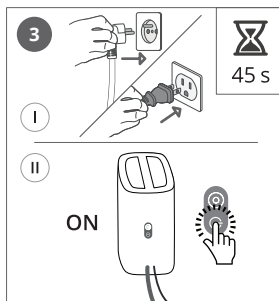

HR Krećite se s uređajem. Ukopčajte ga, uključite ga i pričekajte 45 s prije glačanja.

PL Przenieś jednostkę w pożądane miejsce. Podłącz do sieci i odczekaj 45 sekund przed użyciem.

ET Liikuge seadmega. Ühendage see vooluvõrku, lülitage sisse ja enne triikraua kasutamist oodake 45 sekundit.



HR Tijekom podešavanja proizvoda pripazite na temperaturu glačala.

PL Uważaj na gorące żelazko przy przenoszeniu.

ET Olge seadete muutmisel ettevaatlik, sest triikraud võib olla kuum.

Mlaz pare / Dodatkové uderzenie pary / Auru võimendus

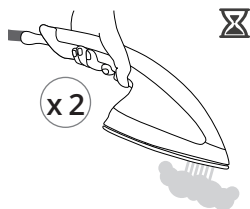

- HR** Pritisnite brzo dvaput na okidač za paru kako biste isпустили mlaz pare.
- PL** Naciśnij dwukrotnie przycisk wyrzutu pary aby uwolnić dodatkowe uderzenie pary.
- ET** Aurupilve väljalaskmiseks vajutage kaks korda kiiresti aurupäästikule.

Automatsko isključivanje / Samoczynne wyłączenie / Automaatne väljalülitus

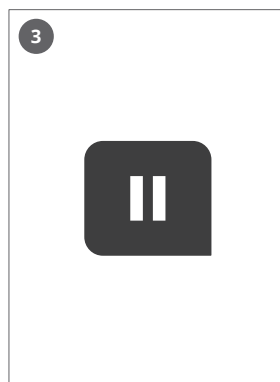
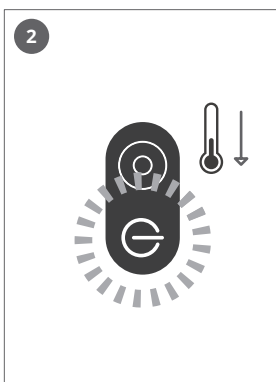

- HR** Nakon 8 minuta neaktivnosti, parna jedinica prijeći će u stanje mirovanja.
- PL** Po 8 minutach bezczynności, jednostka pary przejdzie w tryb czuwania.
- ET** Kui seadet ei kasutata 8 minutit, lülitub auruseade ooterežiimile.

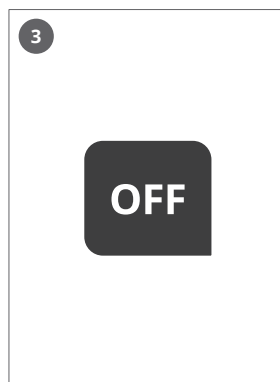
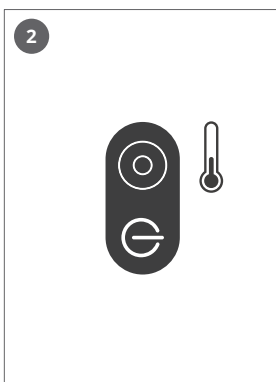
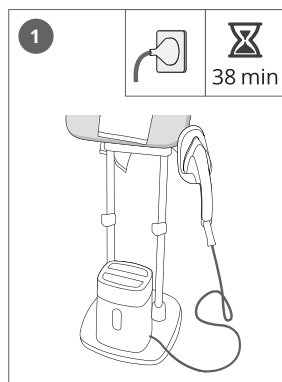

- HR** Nakon 38 minuta neaktivnosti, parna jedinica automatski će se isključiti.
- PL** Po 38 minutach bezczynności, jednostka pary automatycznie się wyłączy.
- ET** Kui seadet ei kasutata 38 minutit, lülitub auruseade automaatselt välja.

5

Čišćenje / Czyszczenie / Puhastamine

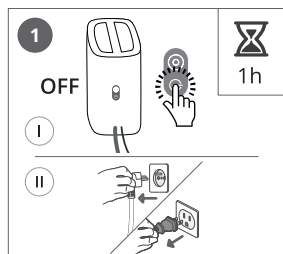

HR Isključite uređaj.
Pričekajte 1 sat da se ohladi.

PL Wyłącz urządzenie.
Odczekaj godzinę, aż ostygnie.

ET Lülitage seade välja.
Oodake 1 tund, et seade maha jahtuks.

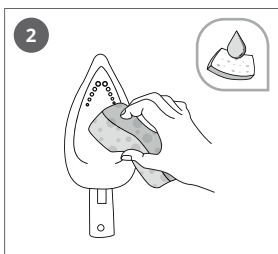

HR Očistite ploču za glačanje vlažnom spužvom.

PL Podstawę należy czyścić wilgotną ściereczką.

ET Puhastage seadme talda niiske käsna.

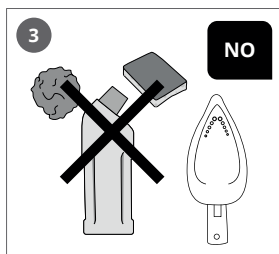

HR Ploču glačala nikad nemojte čistiti abrazivnim proizvodima ili površinama.

PL Nigdy nie używaj produktów ściernych do czyszczenia powierzchni podstawy.

ET Ärge kunagi kasutage seadme talda puhastamiseks abrasiivseid tooteid või pindasid.

6

Čišćenje / Czyszczenie / Hooldus

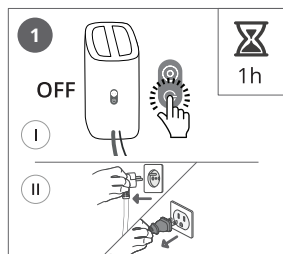

HR Isključite uređaj.
Pričekajte 1 sat da se ohladi.

PL Wyłącz urządzenie.
Odczekaj godzinę, aż ostygnie.

ET Lülitage seade välja.
Oodake 1 tund, et seade maha jahtuks.

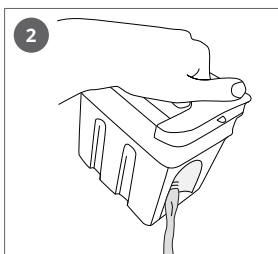

HR Ispraznite spremnik vode.

PL Opróżnij pojemnik na wodę.

ET Tühjendage veepaak.

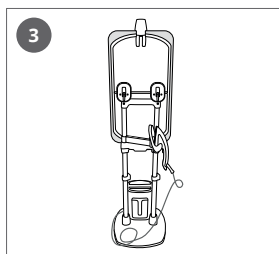

HR Pomaknite ležište glačala na stražnju stranu ploče.

PL Przenieś podstawkę żelazka na tył deski.

ET Liigutage triikraua alus triikimislaua taha.

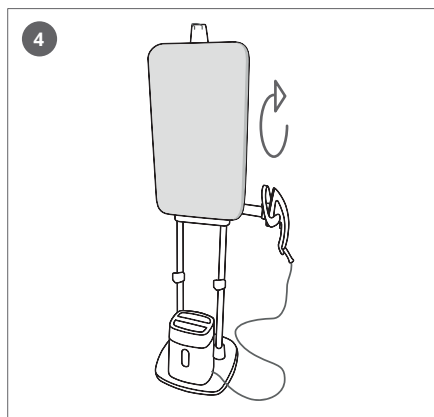

HR Podignite ploču u vertikalni položaj.

PL Złóż deskę do pionowej pozycji.

ET Tõstke triikimislaud vertikaalsesse asendisse.

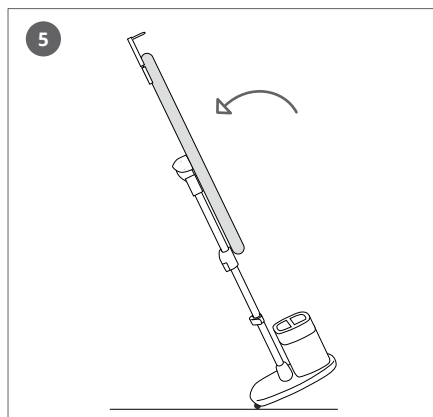

HR Okrenite proizvod na poledinu kako biste ga pomaknuli i prema potrebi očistili.

PL Przechyl urządzenie do tyłu żeby przenieść je lub przetrzeć.

ET Toote liigutamiseks ja vajadusel hoolduseks pange toode pikali.

HR Savjet za prenošenje: ako želite premjestiti uređaj, koristite vertikalne za držanje.

PL Wskazówka: przenieś urządzenie trzymając za słupki.

ET Transpordivihje: seadme liigutamiseks haarake kinni torudest.

Zaštite od kamenca / Funkcija Anti-calc / Katlakivi eemaldamine

7



HR Kad uložci za kamenac dođu do kraja vijeka trajanja, zatreperit će indikator zaštite od kamenca.

PL Kiedy lampka Anti-calc zacznie migać, zbliża się czas wymiany wkładu antywapiennego.

ET Kui katlakivi eemaldamise padruni tööiga saab läbi, hakkab katlakivi eemaldamise märgutuli vilkuma.

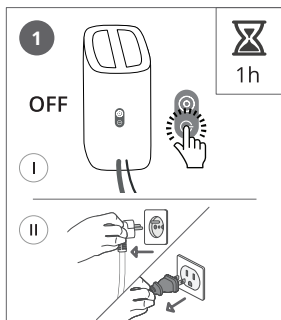

HR Isključite uređaj. Pričekajte 1 sat da se ohladi.

PL Wyłącz urządzenie. Odczekaj godzinę, aż ostygnie.

ET Lülitage seade välja. Oodake 1 tund, et seade maha jahtuks.

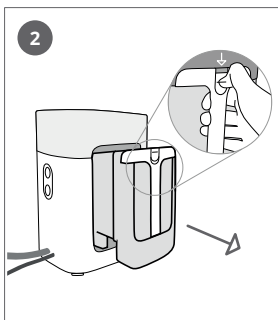

HR Izvadite spremnik vode.

PL Wymij pojemnik na wodę.

ET Eemaldage veepaak.

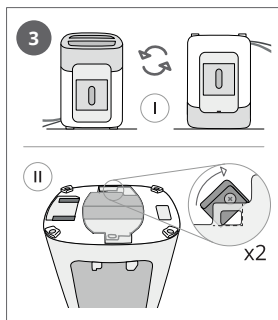

HR Okrenite paru jedinicu i otvorite 2 blokade.

PL Odwróć jednostkę pary do góry nogami i odblokuj podstawę w dwóch miejscach.

ET Keerake auruseade teistpidi ja avage 2 lukustit.

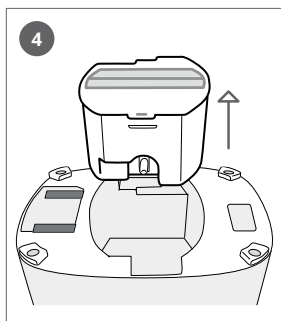

HR Uklonite ološke za kamenac.

PL Wymij wkład antywapienny.

ET Eemaldage katlakivi eemaldamise padrunid.



HR Bacite stare ološke za kamenac.

PL Wyrzuć zużyty wkład do śmieci.

ET Visake vanad katlakivi eemaldamise padrunid ära.

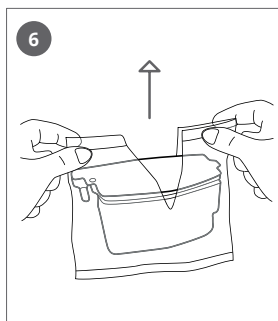

HR Otvorite nove ološke za kamenac.

PL Otwórz nowy wkład.

ET Avage uute katlakivi eemaldamise padrunite pakend.

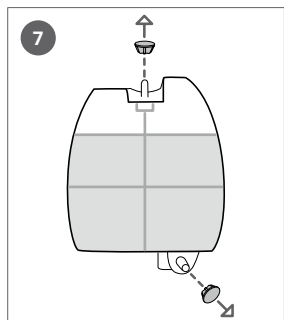

HR Uklonite zapušače.

PL Usuń zabezpieczenia.

ET Eemaldage stopperid.

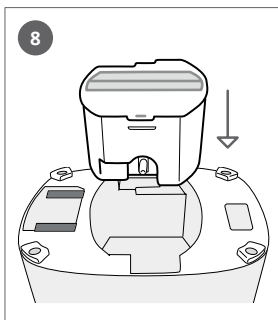

HR Umetnite uloške za kamenac u paru jedinicu.

PL Włóż wkład antywapienny do jednostki pary.

ET Paigaldage auruseadmesse uued katlakivi eemaldamise padrunid.

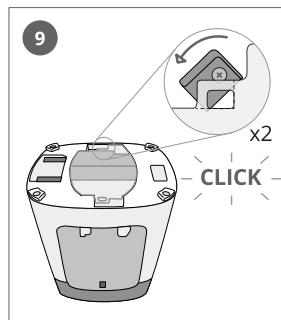

HR Zatvorite 2 blokade spremnika za kamenac.

PL Zablokuj wkład w dwóch miejscach.

ET Sulgege 2 katlakivi eemaldamise padrunite lukustit.

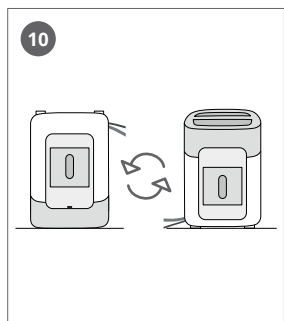

HR Stavite paru jedinicu u odgovarajući položaj.

PL Obróć jednostkę pary z powrotem do normalnej pozycji.

ET Keerake auruseade õigetpidi.

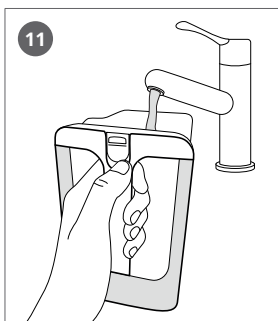

HR Napunite spremnik za vodu.

PL Napelnij pojemnik na wodę.

ET Täitke veepaak.

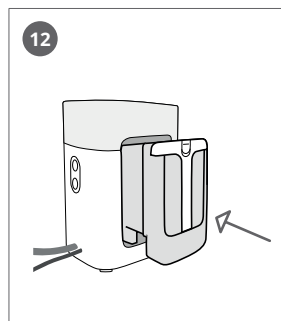

HR Umetnite spremnik vode i blokirajte ga.

PL Włóż pojemnik i zablokuj.

ET Pange veepaak seadmesse ja lukustage see.

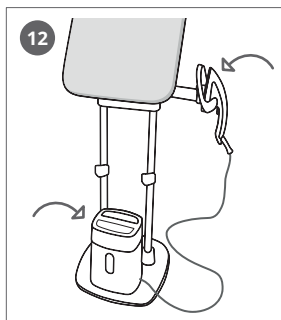

- HR** Postavite glačalo i parnu jedinicu na postolje.
- PL** Ustaw żelazko i jednostkę pary na podstawie.
- ET** Pange triikraud ja auruseade alusele.

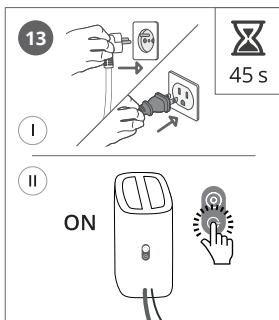

- HR** Ukopčajte uređaj u utičnicu i uključite ga. Pričekajte 45 sekundi.
- PL** Włóż wtyczkę przewodu do kontaktu i włącz urządzenie. Odczekaj 45 sekund.
- ET** Ühendage seade vooluvõrku ja lülitage see sisse. Oodake 45 sekundit.

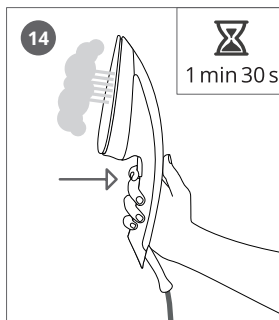

- HR** Pritisnite okidač na 1 min i 30 s, dok ne iziđe para.
- PL** Naciśnij przycisk wyrzutu pary i przytrzymaj przez półtorej minuty, aż zacznie wydobywać się para.
- ET** Vajutage päästikut 1 minuti 30 sekundi jooksul kuni auru välja hakkab tulema.

Pirmajās lietošanas reizēs var rasties dūmi un izdalīties smaka. Tas neietekmē ierīces lietošanu un ātri izzūd.

Pirmajā lietošanas reizē no gludekļa var izdalīties sīkas daļiņas. Tās ir ražošanas procesa daļa, kas neietekmē jūsu veselību vai apģērbu. Pēc dažām lietošanas reizēm tās izzūd.

Lai neaizsērētos izstrādājuma pamatne, gludiniet tikai uz tīras virsmas (horizontālas vai vertikālas virsmas).

— Kāda veida ūdeni izmantot?

Jūsu gludeklis ir paredzēts izmantošanai kopā ar krāna ūdeni. Ja ūdens ir ļoti ciets, sajauciet 50 % krāna ūdens kopā ar 50 % demineralizēta ūdens.

SVARĪGI!



Nekad negludiniet uz ierīces dēļa ar klasisko vai tvaika ģeneratora gludekli. Gludiniet uz dēļa tikai ar šo gludekli.

SVARĪGI!



Nekad neizmantojiet ūdeni, kas satur piedevas (cieti, smaržas, aromātiskās vielas, mīkstinātājus utt.), vai kondensāta ūdeni (piemēram, ūdeni no veļas žāvētāja, ūdeni no ledusskapja, ūdeni no gaisa kondicionēšanas iekārtas, lietus ūdeni). Šis ūdens satur organiskos atkritumus vai vielas, kas karstuma ietekmē koncentrējas un izraisa ūdens noplūdi no ierīces, tās iekrāsošanos brūnā krāsā vai priekšlaicīgu nolietošanos.

Priekš naudojant pirmą kartą

Naudojant pirmus kartus iš prietaiso gali sklisti dūmai ir kvapai. Jie neturi įtakos prietaiso veikimui ir greitai išnyksta.

Pirmą kartą naudojant iš lygintuvo gali pasirodyti mažų dalelių. Jos atsiranda dėl veikimo proceso ir nėra kenksmingos jums ar jūsų drabužiams. Po kelių naudojimū jos išnyks.

Prietaisą naudokite ant švaraus paviršiaus, kuris netrukdytų gaminio pagrindui (horizontalaus arba vertikalaus paviršių).

— Kokį vandenį naudoti?

Lygintuvui galite naudoti vandenį iš čiaupo. Jeigu jūsų vandentiekio vanduo labai kietas, sumaišykite jį santykiu 1:1 su vandeniu, iš kurio pašalintos druskos.

SVARBU



Niekada nenaudokite prietaiso lentos su įprastu lygintuvu arba garų generatoriumi. Naudokite tik prietaiso lygintuvą.

SVARBU



Niekada nenaudokite vandens su priedais (krakmolu, kvapais, aromatinėmis medžiagomis, minkštikliais ir pan.) ar kondensacinio vandens (pavyzdžiui, vandens iš skalbinių džiovintuvų, šaldytuvų, oro kondicionavimo įrenginių ar lietaus). Šiame vandenyje yra organinių medžiagų atliekų ar mineralų, kurie kaitinami gali jūsų prietaisą įskelti, nudažyti rusva spalva arba jis anksčiau laiko susidėvės.

EL

Πριν από την πρώτη χρήση

Katà τις πρώτες χρήσεις, μπορεί να βγαίνει καπνός και οσμή από τη συσκευή. Δεν επηρεάζουν τη χρήση της συσκευής και εξαφανίζονται γρήγορα.

Katà τη διάρκεια της πρώτης χρήσης ενδέχεται να βγουν από το σίδερο μικρά σωματίδια. Αυτά είναι υπολείμματα από τη διαδικασία παραγωγής και δεν θα επηρεάσουν ούτε εσάς ούτε τα ενδύματά σας. Μετά από μερικές χρήσεις θα εξαφανιστούν από μόνα τους.

Χρησιμοποιείτε τη συσκευή μόνο σε ελεύθερη επιφάνεια, ώστε να μη φραγεί η βάση του προϊόντος (οριζόντιες ή κάθετες επιφάνειες).

— Τι νερό να χρησιμοποιήσω;

Το ηλεκτρικό σας σίδερο έχει σχεδιαστεί για νερό βρύσης. Σε περίπτωση που το νερό της βρύσης είναι ιδιαίτερα σκληρό, ανακατέψτε 50% νερό βρύσης με 50% απιονισμένο νερό.

ΣΗΜΑΝΤΙΚΟ



Μη χρησιμοποιήσετε ποτέ τη σιδερώστρα της συσκευής με συμβατικό σίδερο ή γεννήτρια ατμού. Χρησιμοποιείτε μόνο το σίδερο της συσκευής.

ΣΗΜΑΝΤΙΚΟ



Μη χρησιμοποιήσετε ποτέ νερό με πρόσθετες ύλες (κόλλα σιδερώματος, άρωμα, αρωματικές ουσίες, μαλακτικό, κτλ.) ή νερό από συμπύκνωση υδρατμών (για παράδειγμα, νερό από στεγνωτήριο ρούχων, ψυγεία, μονάδες κλιματισμού, βρόχινο νερό). Αυτό το νερό περιέχει οργανικά απόβλητα ή ανόργανες ουσίες που συγκεντρώνονται με την επίδραση της θερμότητας και προκαλούν πιτσιλισμα νερού, καφέ λεκέδες στα υφάσματα ή πρόωρη γήρανση της συσκευής σας.

Izstrādājums / Gaminys / Προϊόν

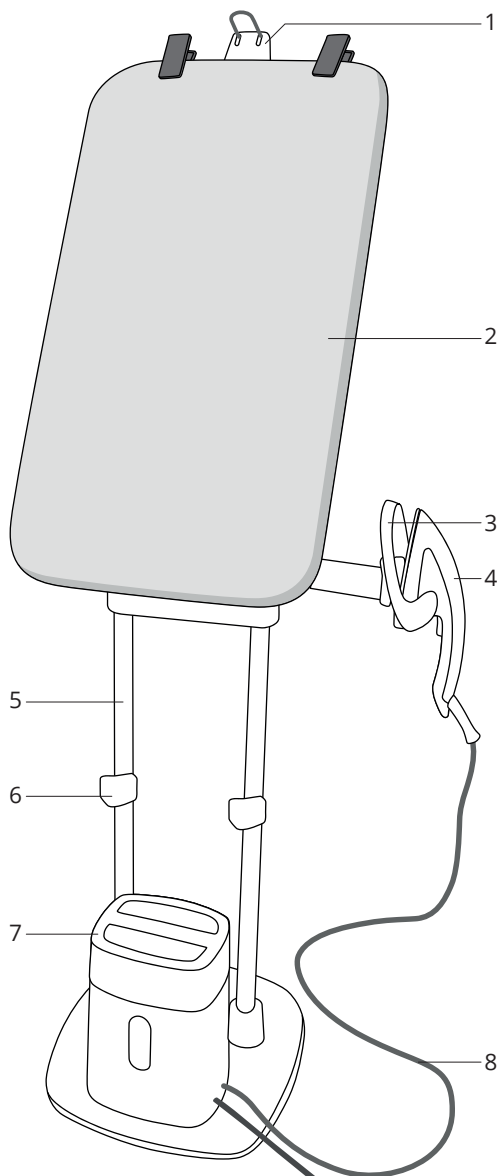
**LV** 1. Drēbju pakaramā āķis

2. Slīpumā saliekams gludināšanas dēlis
3. Gludekļa turētājs
4. Gludeklis
5. Saliekams korpuss
6. Augstuma regulēšanas fiksatori
7. Tvaika padeves bloks
8. Tvaika padeves šļūtene

LT 1. Pakabinimo kablys

2. Pakreipiama lenta
3. Lygintuvo stovas
4. Lygintuvas
5. Sustumiamas stovas
6. Aukščio fiksatoriai
7. Garų prietaisai
8. Garų žarna

EL 1. Άγκιστρο κρεμάστρας

2. Ανακλινόμενη σιδερώστρα
3. Βάση ηλεκτρικού σίδηρου
4. Ηλεκτρικό σίδερο
5. Πτυσσόμενο σώμα
6. Ασφάλειες ύψους
7. Μονάδα ατμού
8. Λάστιχο ατμού

Gludeklis un tvaika padeves bloks /
 Lygintuvas ir garų prietaisas / Μονάδα
 ηλεκτρικού σίδερου και ατμού

- LV**
1. Gludināšanas virsma
 2. Tvaika padeves slēdzis
 3. Ūdens tvertne
 4. Atkaļķošanas indikatorlampiņa
 5. Ieslēgšanas/ izslēgšanas poga
 6. Elektriskais vads
 7. Atkaļķošanas kasetne
 8. Kasetņu nodalījums

- LT**
1. Lygintuvo padas
 2. Garų jungiklis
 3. Vandens bakelis
 4. Kalkių šalinimo šviesos indikatorius
 5. Įjungimo / išjungimo mygtukas
 6. Elektros laidas
 7. Kalkių šalinimo kasetė
 8. Kasečių skyrius

- EL**
1. Πλάκα σιδερώματος ηλεκτρικού σίδερου
 2. Σκανδάλη ατμού
 3. Δοχείο νερού
 4. Φωτεινή ένδειξη αφαλάτωσης
 5. Κουμπί ενεργοποίησης/ απενεργοποίησης
 6. Καλώδιο ρεύματος
 7. Φίλτρο αλάτων
 8. Θήκη φίλτρου αλάτων

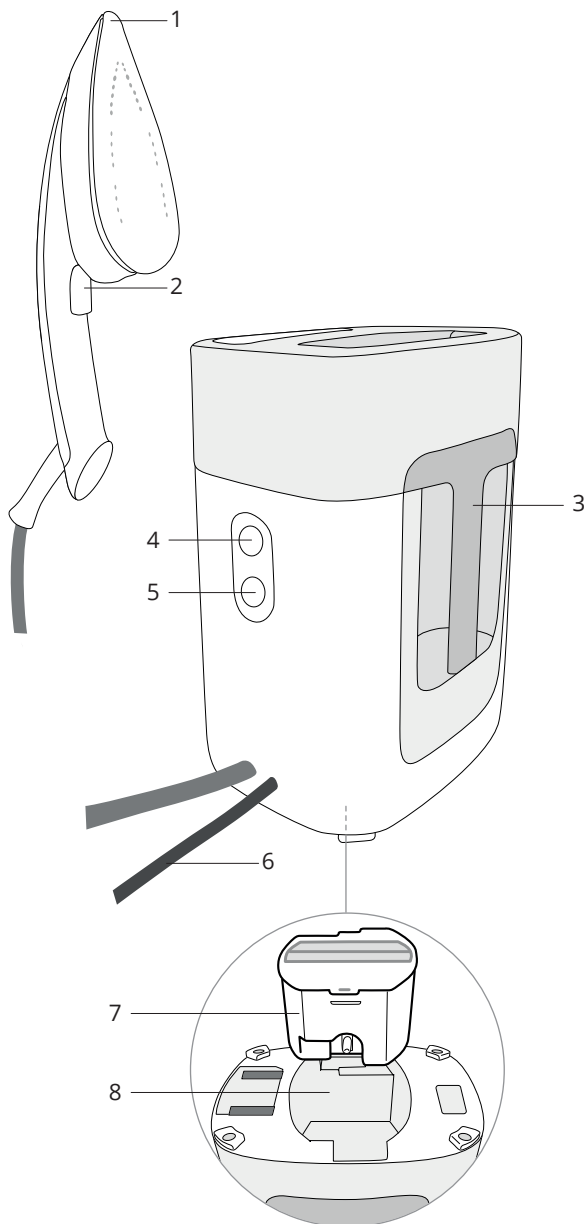

Gludināšanas dēļa saliekšana slīpumā / Palenkite lentā /
Κλίση της σιδερώστρας

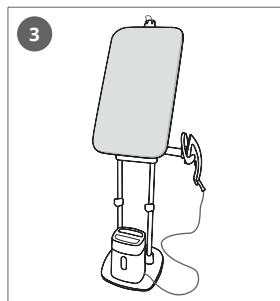
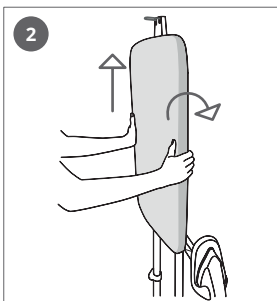
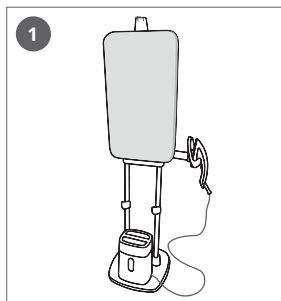

- LV** Paceliet gludināšanas dēli vertikāli uz augšu, satverot dēli ar abām rokām abās pusēs, un nolaidiet virzienā uz aizmuguri līdz attiecīgajam stāvoklim.
- LT** Paimkite rankomis lentos šonus, kelkite vertikaliai ir lenkite atgal iki atlenktos padėties.
- EL** Κρατήστε με τα χέρια σας και τις δυο πλευρές της σιδερώστρας, ανασηκώστε την κάθετα και κλίνετε την προς τα πίσω, μέχρι να πάρει την επιθυμητή κλίση.

Gludināšanas dēļa nolaišana horizontālā stāvoklī / Pastatykite
lentą horizontaliai / Ρύθμιση της σιδερώστρας σε οριζόντια θέση

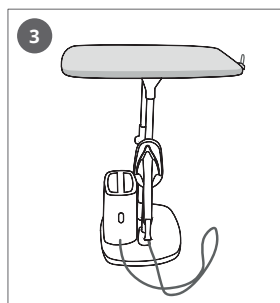
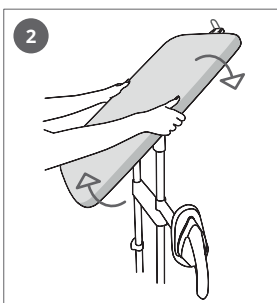
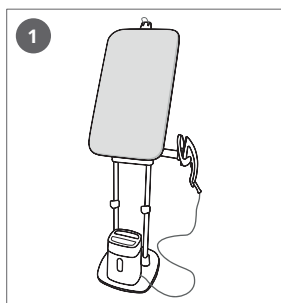

- LV** Paceliet gludināšanas dēli vertikāli uz augšu, satverot dēli ar abām rokām abās pusēs, un nolaidiet virzienā uz aizmuguri, līdz tas nonāk horizontālā stāvoklī.
- LT** Paimkite rankomis lentos šonus, kelkite vertikaliai ir lenkite atgal iki horizontalios padėties.
- EL** Κρατήστε με τα χέρια σας και τις δυο πλευρές της σιδερώστρας, ανασηκώστε την κάθετα και κλίνετε την προς τα πίσω, μέχρι να βρεθεί σε οριζόντια θέση.

Augstuma noregulēšana / Reguliuokite aukštį / Ρύθμιση του ύψους

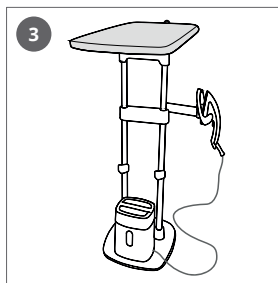
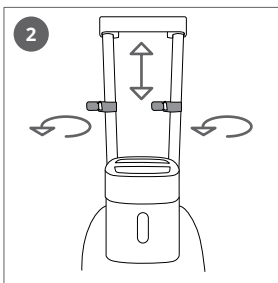
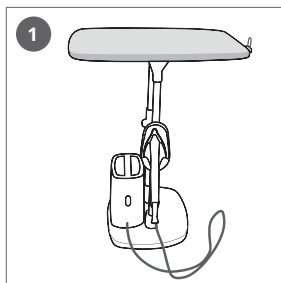

- LV** Dēlim atrodoties horizontālā stāvoklī, atbrīvojiet statņu fiksatorus. Pēc tam paceliet gludināšanas dēli uz augšu līdz vēlamajam stāvoklim. Nostipriniet statņu fiksatorus.
- LT** Horizontalioje padėtyje atfiksukite kojų fiksatorius. Kelkite lentą iki pageidaujamos padėties. Užfiksukite kojų fiksatorius.
- EL** Στην οριζόντια θέση, βγάλτε τους πείρους ασφάλισης. Ανασηκώστε τη σιδερώστρα στην επιθυμητή θέση. Επανατοποθετήστε τους πείρους ασφάλισης.



- LV** Atbrīvojot statņu fiksatorus, gludināšanas dēlis var krist uz leju. Tādēļ pieturiet to, kamēr nostiprināt fiksatorus.
- LT** Atfiksuoiant kojas, lenta gali leisti žemyn. Taip darydami ją laikykite.
- EL** Καθώς βγάζετε τους πείρους, η σιδερώστρα ενδέχεται να βυθιστεί. Κρατάτε τη σιδερώστρα κατά τη διάρκεια της ρύθμισης.

Gludekļa turētāja pārvietošana / Lygintuvo stovo padėtis / Προσανατολισμός της βάσης ηλεκτρικού σίδερου

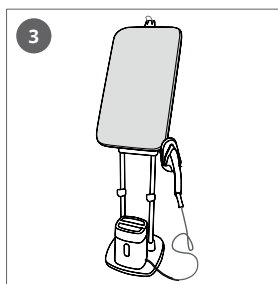
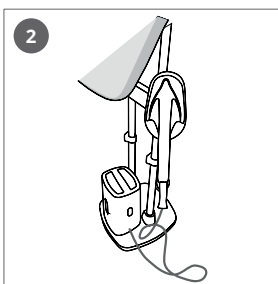
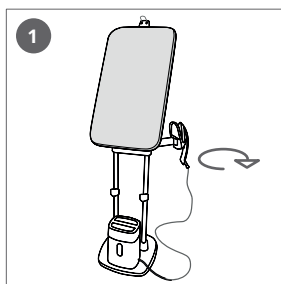

- LV** Pārvietojiet gludekļa turētāju ierīces priekšpusē un noregulējiet sev piemērotākajā pozīcijā.
- LT** Pastumkite lygintuvo stovą į prietaiso priekį ir sureguliuokite geriausiai pritaikytą padėtį.
- EL** Μετακινήστε τη βάση ηλεκτρικού σίδερου στο μπροστινό μέρος στη συσκευής και προσαρμόστε την στην επιθυμητή θέση.



- LV** Pirms ierīces ieslēgšanas jābūt ievietotām atkalķošanas kasetnēm. Lai noskaidrotu, kā ievietot kasetnes, izlasiet uzstādīšanas instrukciju.
- LT** Prieš įjungdami prietaisą įsitinkinkite, kad įdėtos kalkių šalinimo kasetės. Norėdami įdėti kasetes, žr. surinkimo instrukcijas.
- EL** Βεβαιωθείτε ότι φίλτρο αλάτων έχει τοποθετηθεί, προτού να ενεργοποιήσετε τη συσκευή. Για την τοποθέτηση του φίλτρου, ανατρέξτε στις οδηγίες συναρμολόγησης.

Uzpildiet ūdens tvertni / Pripildykite vandens bakelį / Γέμισμα του δοχείου νερού

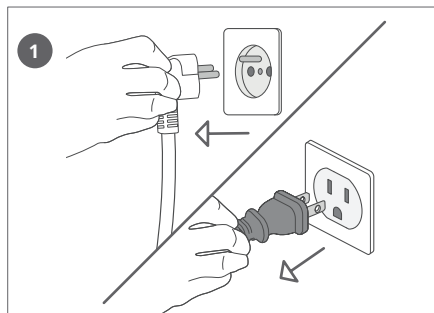

- LV** Izvelciet ierīces vadu no kontaktligzdas.
- LT** Išjunkite prietaisą iš elektros lizdo.
- EL** Αποσυνδέστε τη συσκευή από την πρίζα.

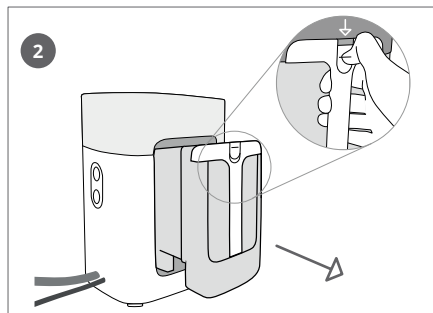

- LV** Atspiediet nofiksēšanas slēdzi un izņemiet ūdens tvertni.
- LT** Atfiksukite ir išimkite vandens bakelį.
- EL** Απασφαλίστε και αφαιρέστε του δοχείου νερού.

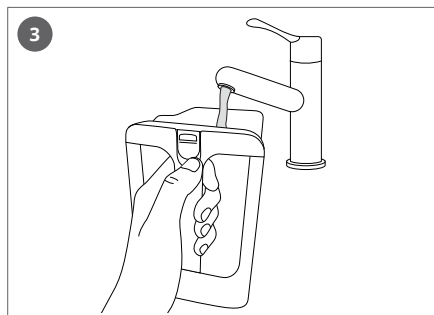

- LV** Uzpildiet ūdens tvertni.
- LT** Pripildykite vandens bakelį.
- EL** Γεμίστε το δοχείο νερού.

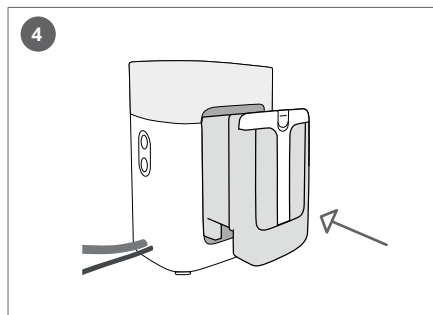

- LV** Ievietojiet ūdens tvertni un nofiksējiet.
- LT** Įdėkite vandens bakelį ir jį užfiksukite.
- EL** Τοποθετήστε το δοχείο νερού και ασφαλίστε το.

Gludekļa ieslēgšana / Lygintuvu įjungimas / Ενεργοποίηση του ηλεκτρικού σίδερου

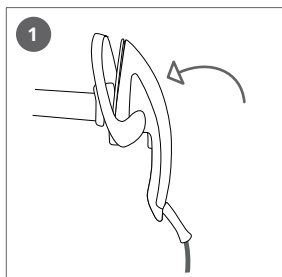

- LV** Nolieciet gludekli uz turētāja.
- LT** Padėkite lygintuvą ant lygintuvo stovo.
- EL** Τοποθετήστε το ηλεκτρικό σίδερο στη βάση ηλεκτρικού σίδερου.

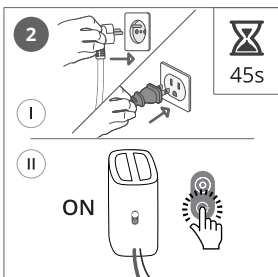

- LV** Iespraudiet ierīces vadu un ieslēdziet to. Uzgaidiet 45 sekundes.
- LT** Įjunkite prietaisą į elektros lizdą ir įjunkite mygtuku. Palaukite 45 sek.
- EL** Συνδέστε τη συσκευή στο ρεύμα και ενεργοποιήστε την. Περιμένετε 45 δευτερόλεπτα.

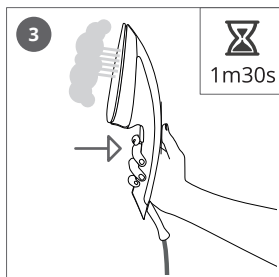

- LV** Nospiediet slēdzi un pieturiet 1 minūti 30 sekundes, līdz ierīce sāk padot tvaiku.
- LT** 1 min. ir 30 sek. palaikykite paspaudę jungiklį, kol pasirodys garai.
- EL** Πιέστε τη σκανδάλη για 1 λεπτό και 30 δευτερόλεπτα, μέχρι να βγει ατμός.

4

Gludināšana un tvaika padošana / Lyginimas ir garinimas / Σιδέρωμα και χρήση ατμού

Krekls / Marškiniai / Πουκάμισο

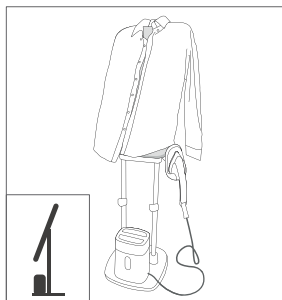

- LV** Dēlim atrodoties slīpumā, uzlieciet uz tā kreklu, lai izgludinātu aizmugurējo un priekšējo pusi
- LT** Ant palenktos lentos padėkite marškiniaus, kad išlygintumėte nugarą ir priekį.
- EL** Στην κάθετη θέση, τοποθετήστε το πουκάμισο πάνω στη σιδερώστρα για να το σιδερώσετε και από τις δυο πλευρές.

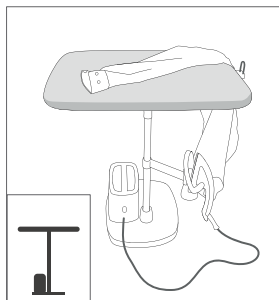
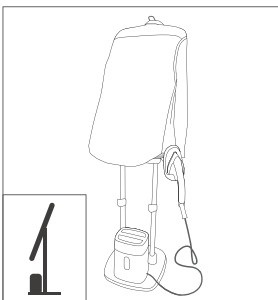

- LV** Lai izgludinātu krekla pārējās daļas, nolaidiet dēli horizontālā stāvoklī.
- LT** Norėdami išlyginti detales, lentą naudokite horizontalioje padėtyje.
- EL** Χρησιμοποιήστε τη σιδερώστρα στην οριζόντια θέση για να σιδερώσετε τις λεπτομέρειες.



- LV** Nekad negludiniet vai nepadodiet tvaiku uz apģērba, kas nav novilkts.
- LT** Niekada nelyginkite ir negarinkite drabužio, jei jį tuometu kas nors yra apsilvikęs.
- EL** Μη σιδερώνετε ποτέ και μη χρησιμοποιήσετε ποτέ ατμό σε ενδύματα ενόσω αυτά είναι φορεμένα από κάποιο άτομο.

Bikses / Kelnės / Παντελόνι

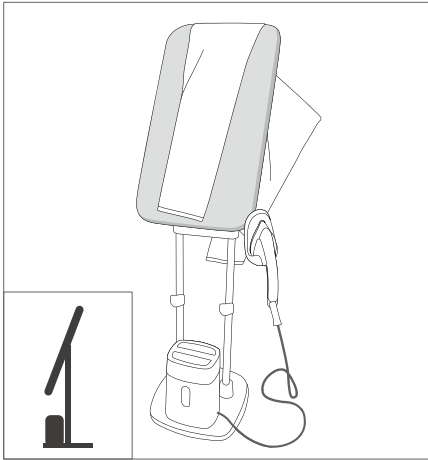

- LV** Nolieciet bikses uz slīpumā saliekta dēļa, lai izgludinātu staru daļas.
- LT** Ant palenktos lentos padėkite kelnes, norėdami išlyginti klešnes.
- EL** Στην κάθετη θέση της σιδερώστρας, τοποθετήστε το παντελόνι για να σιδερώσετε τα μπατζάκια.

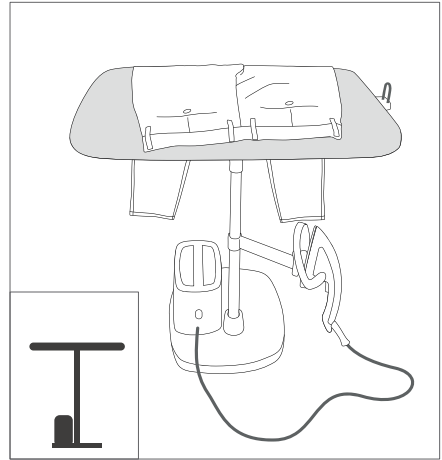

- LV** Lai izgludinātu pārējās bikšu daļas, nolaidiet dēli horizontālā stāvoklī.
- LT** Norėdami išlyginti detales, lentą naudokite horizontalioje padėtyje.
- EL** Χρησιμοποιήστε τη σιδερώστρα στην οριζόντια θέση για να σιδερώσετε τις λεπτομέρειες.

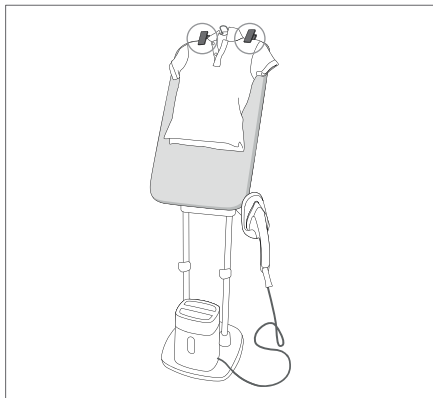

LV Lai gludinātu apģērbu, kas novietots uz pakaramā, izmantojiet drēbju pakaramā āķi.

LT Naudokite pakabinimo kablį, norėdami lyginti ant pakabos kabantį drabužį.

EL Χρησιμοποιήστε το άγκιστρο κρεμάστρας για να σιδερώσετε κάποιον ένδυμα πάνω στην κρεμάστρα.

LV Lai apģērbs nenoslīdētu no dēļa, izmantojiet klipšus.

LT Naudokite spaustukus, kad išlaikytumėte drabužį pakabintą ant lentos.

EL Χρησιμοποιήστε τα κλιπ για να διατηρηθεί το ένδυμα πάνω στη σιδερώστρα.

— Auduma suku / Šepetys medžiagai / Βούρτσα υφάσματος

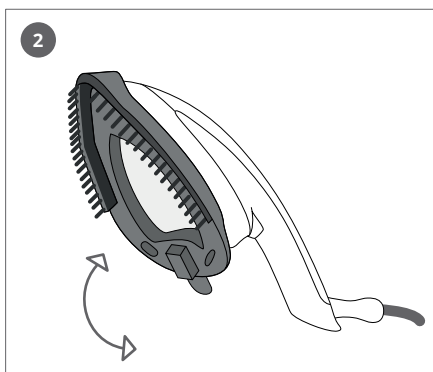
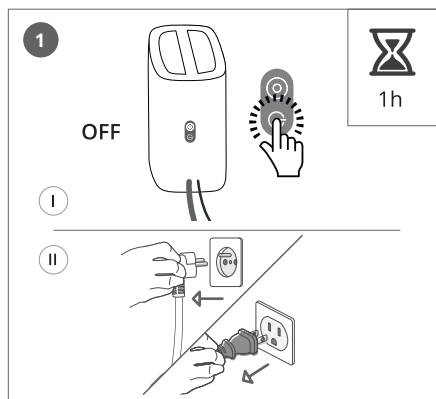

LV Pirms noņemat vai uzliekat tvaika suku, izslēdziet ierīci un ļaujiet tai atdzist 1 stundu.

LT Prieš nuimdami arba uždėdami šepetį išjunkite prietaisą ir palaukite 1 val., kol atvės.

EL Προτού να αφαιρέσετε ή να προσαρτήσετε τη βούρτσα, απενεργοποιήστε τη συσκευή και αφήστε την να κρυώσει για 1 ώρα.

LV Uzlieciet uz gludināšanas virsmas tvaika suku. Tas palīdzēs atvērt apģērba šķiedras, lai uzlabotu tvaika caurlaidību.

LT Uždėkite garinį šepetį ant lygintuvo pado. Vėliau su juo lengviau praskleisite drabužio pluoštą, kad geriau įsiskverbtų garai.

EL Τοποθετήστε τη βούρτσα ατμού πάνω στη βάση ηλεκτρικού σίδερου. Το τελευταίο βοηθά ώστε να ανοίξουν οι ίνες του ενδύματος και να εισχωρήσει καλύτερα ο ατμός.

Πάρειτοιαμā tvaika paaveves bloka lietošana / Naudokite nešiojamāji garu prietaisā / Χρήση της φορητής μονάδας ατμού

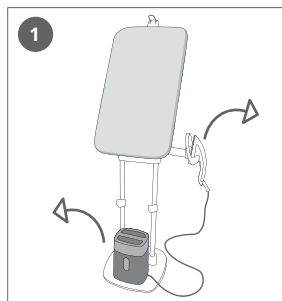

LV Izņemiet no pamatnes tvaika paaveves bloku.

Lai atbrīvotu gludekļa turētāju, nospiediet klipsi, kas atrodas uz gludekļa paliktņa turētāja.

Noņemiet no turētāja gludekli un paliktņi.

LT Garinimo įtaisą išimkite iš pagrindo.

Paspauskite ant lygintuvo atramos laikiklio esantį spaustuką, kad atkabintumėte lygintuvo atramą.

Nuimkite lygintuvą ir jos atramą nuo laikiklio.

EL Αφαιρέστε τη μονάδα ατμού από τη βάση της.

Σπρώξτε το κλιπ που υπάρχει στον βραχίονα της βάσης του ηλεκτρικού σίδερου για να απασφαλίσει η βάση του σίδερου.

Αφαιρέστε το σίδερο και τη βάση του από τον βραχίονα.

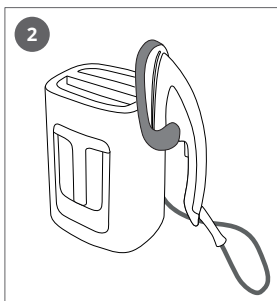

LV Novietojiet gludekli un turētāju uz pamatnes.

LT Pastatykite lygintuvą ir lygintuvo stovą ant pagrindo.

EL Τοποθετήστε το ηλεκτρικό σίδερο και τη βάση ηλεκτρικού σίδερου στη βάση.

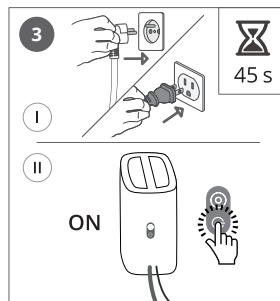

LV Pārvietojiet kopā ar ierīci. Pievienojiet barošanas avotam, ieslēdziet un uzgaidiet 45 sekundes pirms gludekļa lietošanas.

LT Įjunkite aplink su prietaisais. Įjunkite jį į elektros lizdą, įjunkite mygtuku ir palaukite 45 sek. prieš naudodami lygintuvą.

EL Μεταφέρετε το σίδερο και τη βάση ηλεκτρικού σίδερου μαζί με τη συσκευή. Συνδέστε στην πρίζα, ενεργοποιήστε και περιμένετε 45 δευτερόλεπτα προτού να χρησιμοποιήσετε το σίδερο.



LV Rīkojieties ar gludekli piesardzīgi, lai neapplaucētos pret karsto virsmu.

LT Kilnodami prietaisą saugokitės lygintuvo karščio.

EL Κατά τη διάρκεια των ρυθμίσεων, προσέχετε να μην καείτε με το σίδερο.

Pastiprināta tvaika padeve / Garų srautas / Εκτόξευση ατμού

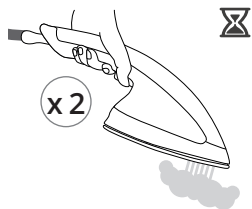

- LV** Lai padotu tvaiku pastiprināti, divreiz ātri nospiediet tvaika padeves slēdzi.
- LT** Greitai paspauskite garų jungiklį du kartus norėdami, kad sklistų garų srautas.
- EL** Πατήστε γρήγορα δύο φορές τη σκανδάλη ατμού για να απελευθερωθεί η ριπή ατμού.

Automātiskā izslēgšanās / Automatinis išsijungimas / Αυτόματη απενεργοποίηση

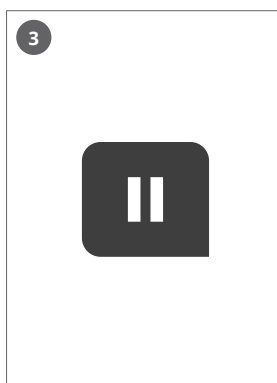
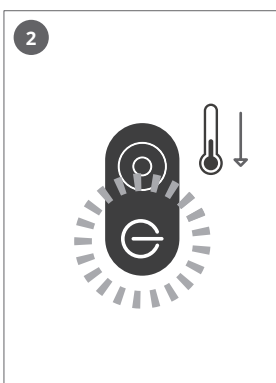

- LV** Ja ierīce netiek izmantota 8 minūtes, tvaika padeves bloks pāries gaidīšanas režīmā.
- LT** Nenaudojant 8 min. garų prietaise įsijungs budėjimo režimas.
- EL** Μετά από 8 λεπτά αδράνειας, η μονάδα ατμού θα μεταβεί σε κατάσταση αναμονής.

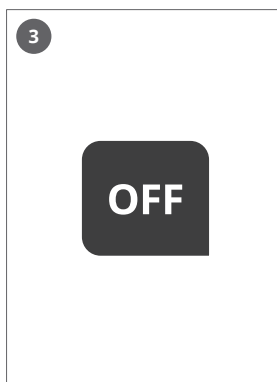
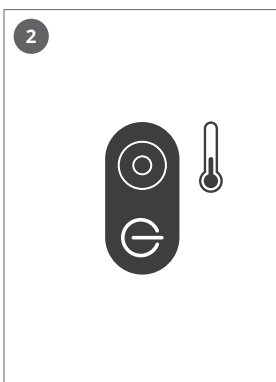

- LV** Ja ierīce netiek izmantota 38 minūtes, tvaika padeves bloks automātiski izslēgsies.
- LT** Nenaudojant 38 min. garų prietaisas automatiškai išsijungs.
- EL** Μετά από 38 λεπτά αδράνειας, η μονάδα ατμού θα απενεργοποιηθεί αυτόματα.

Τιρίσινα / Valymas / Καθαρισμός

5

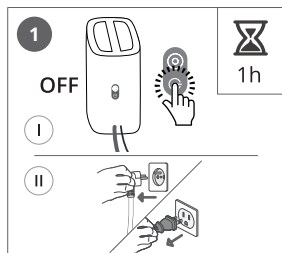

- LV** Izslēdziet ierīci. Pagaidiet 1 stundu, kamēr atdziest gludeklis.
- LT** Išjunkite prietaisą. Palaukite 1 val., kol jis atvės.
- EL** Απενεργοποιήστε τη συσκευή. Περιμένετε 1 ώρα μέχρι να κρυώσει.

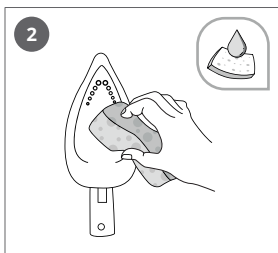

- LV** Tīriet gludināšanas virsmu ar mitru drānu.
- LT** Nuvalykite lygintuvo padą drėgna kempine.
- EL** Καθαρίστε τη βάση ηλεκτρικού σίδηρου με νωπό σφουγγάρι.

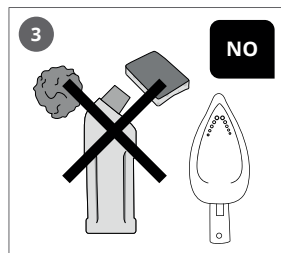

- LV** Gludināšanas virsmas tīrīšanai nekad nelietojiet abrazīvus izstrādājumus vai virsmas.
- LT** Niekada nenaudokite abrazyvinii produktų ar paviršių lygintuvo padui valyti.
- EL** Μη χρησιμοποιήσετε ποτέ λειαντικά προϊόντα ή υλικά για να καθαρίσετε τη βάση ηλεκτρικού σίδηρου.

Κορσίνα / Tvarkymas / Καθαρισμός

6

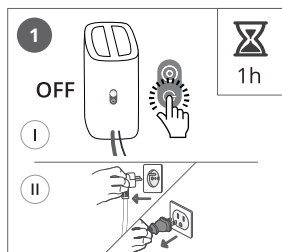

- LV** Izslēdziet ierīci. Pagaidiet 1 stundu, kamēr atdziest gludeklis.
- LT** Išjunkite prietaisą. Palaukite 1 val., kol jis atvės.
- EL** Απενεργοποιήστε τη συσκευή. Περιμένετε 1 ώρα μέχρι να κρυώσει.

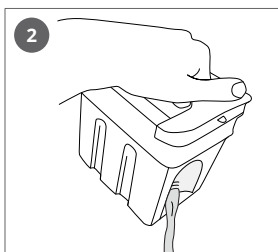

- LV** Izlejiet no tvertnes ūdeni.
- LT** Ištuštinkite vandens bakelį.
- EL** Αδειάστε το δοχείο νερού.

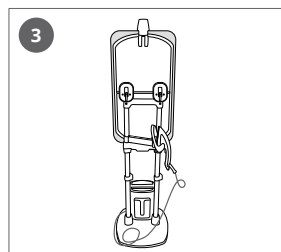

- LV** Pārvietojiet gludekļa turētāju gludināšanas dēļa aizmugurē.
- LT** Nusukite lygintuvo stovą į prietaiso nugarą.
- EL** Μετακινήστε τη βάση ηλεκτρικού σίδηρου στο πίσω μέρος της σιδερώστρας.

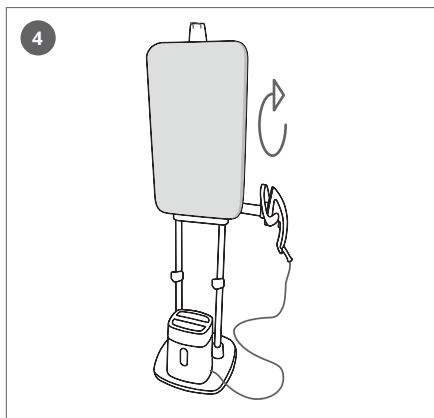

LV Pēc tam paceliet gludināšanas dēli uz augšu vertikālā stāvoklī.

LT Pastatykite lentą į vertikalią padėtį.

EL Σηκώστε τη σιδερώστρα σε κατακόρυφη θέση.

LV Ieteikums par ierīces pārvietošanu: Pārvietojiet ierīci, turot aiz statņiem.

LT Patarimas transportuojant: norėdami perkelti prietaisą, imkite už stovo.

EL Συμβουλή μεταφοράς: Για να μετακινήσετε τη συσκευή, συγκρατήστε την από τους πείρους.

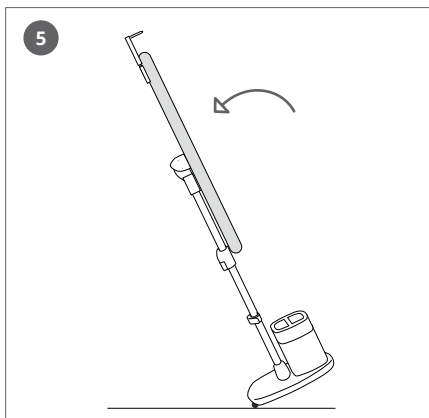

LV Pagrieziet izstrādājumu uz mugurpuses, lai to pārvietotu un, ja nepieciešams, arī notīrītu.

LT Paverskite gaminį ant nugaros, kad esant poreikiui galėtumėte jį judinti ir tvarkyti.

EL Ανασηκώστε το προϊόν για να το μετακινήσετε ή να το καθαρίσετε, εφόσον χρειάζεται.

7

„Anti-calc” / Kalkių šalinimas / Αφαλάτωση



LV Kad atkalķošanas kasetnēm beidzas lietošanas laiks, sāk mirgot atkalķošanas indikatorlampiņa.

LT Kai kalkių šalinimo kasetės tampa nebetinkamomis naudoti, užsidega kalkių šalinimo lemputė.

EL Όταν η διάρκειας ζωής φίλτρου αλάτων φτάνει στο τέλος της, η φωτεινή ένδειξη αφαλάτωσης αναβοσβήνει.

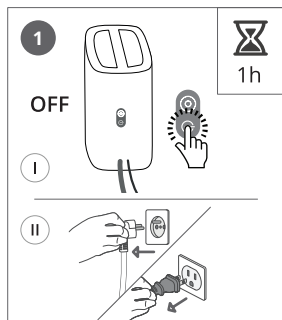

- LV** Izslēdziet ierīci. Pagaidiet 1 stundu, kamēr atdziest gludeklis.
- LT** Išjunkite prietaisą. Palaukite 1 val., kol jis atvės.
- EL** Απενεργοποιήστε τη συσκευή. Περιμένετε 1 ώρα μέχρι να κρυώσει.

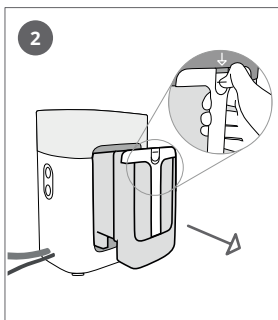

- LV** Izņemiet ūdens tvertni.
- LT** Nuimkite vandens bakelį.
- EL** Αφαιρέστε το δοχείο νερού.

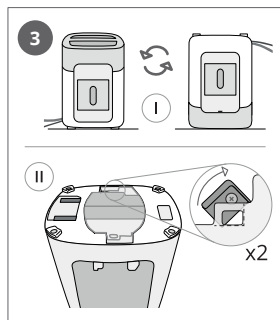

- LV** Pagrieziet tvaika padeves bloku otrādi un atveriet abus aizbāžņus.
- LT** Apverskite garų prietaisą ir atidarykite 2 fiksatorius.
- EL** Αναποδογυρίστε τη μονάδα ατμού και ανοίξτε τις 2 ασφάλειες.

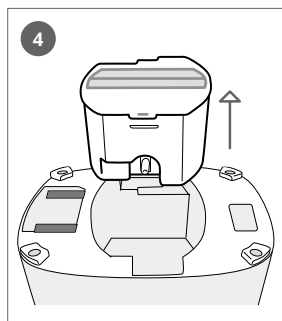

- LV** Izņemiet laukā atkalīkošanas kasetni.
- LT** Išimkite kalkių šalinimo kasetes.
- EL** Αφαιρέστε το φίλτρο αλάτων.



- LV** Vecās kasetnes ir jāizmet.
- LT** Išmeskite senas kalkių šalinimo kasetes.
- EL** Πετάξτε τα παλιά φίλτρα αλάτων.

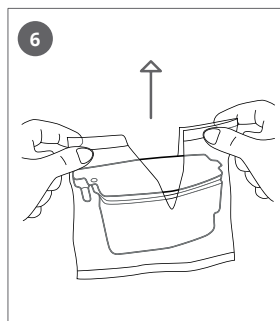

- LV** Atveriet jauno kasetņu iepakojumu.
- LT** Atidarykite naujas kalkių šalinimo kasetes.
- EL** Ανοίξτε τα νέα φίλτρα αλάτων.

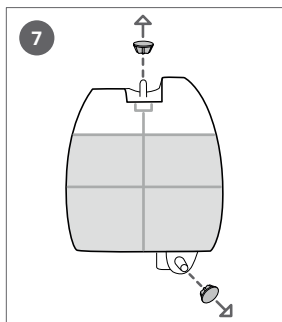

LV Izņemiet aizbāžņus.

LT Ištraukite kamščius.

EL Αφαιρέστε τα πώματα.

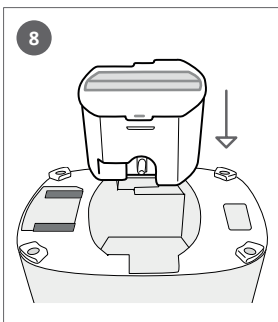

LV Ievietojiet atkalķošanas kasetnes tvaika padeves blokā.

LT Įdėkite kalkių šalinimo kasetes į garų prietaisą.

EL Εισαγάγετε τα φίλτρα αλάτων στη μονάδα ατμού.

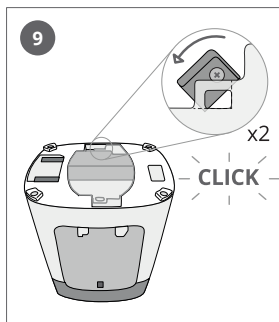

LV Aizveriet abus atkalķošanas kasetņu aizbāžņus.

LT Uždarykite 2 kalkių šalinimo kasečių fiksatorius.

EL Κλείστε τις 2 ασφάλειες των φίλτρων ατμού.

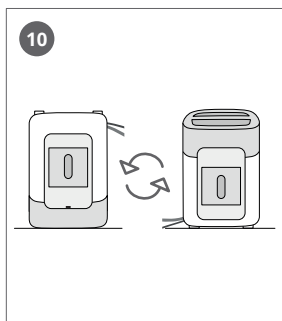

LV Novietojiet tvaika padeves bloku pareizā stāvoklī.

LT Pastatykite garų prietaisą į teisingą padėtį.

EL Επαναφέρετε τη μονάδα ατμού στην κανονική θέση.

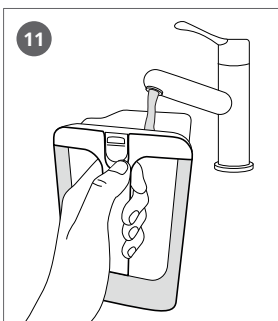

LV Uzpildiet ūdens tvertni.

LT Pripildykite vandens bakelį.

EL Γεμίστε το δοχείο νερού.

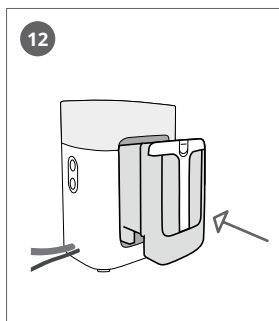

LV Ievietojiet ūdens tvertni un nofiksējiet.

LT Įdėkite vandens bakelį ir jį užfiksuokite.

EL Τοποθετήστε το δοχείο νερού και ασφαλίστε το.

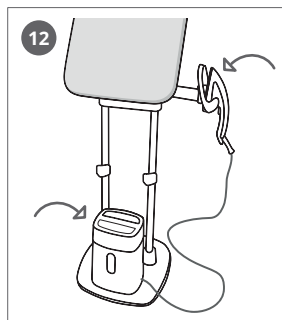

- LV** Novietojiet gludekli un turētāju uz pamatnes.
- LT** Pastatykite lygintuvą ir garų prietaisą ant pagrindo.
- EL** Τοποθετήστε το ηλεκτρικό σίδερο και τη μονάδα ατμού στη βάση.

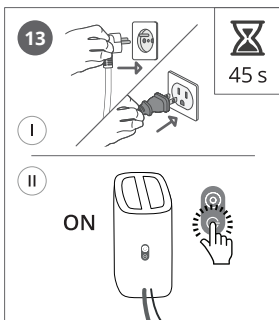

- LV** Iespraidiet ierīces vadu un ieslēdziet to. Uzgaidiet 45 sekundes.
- LT** Įjunkite prietaisą į elektros lizdą ir įjunkite mygtuku. Palaukite 45 sek.
- EL** Συνδέστε τη συσκευή στο ρεύμα και ενεργοποιήστε την. Περιμένετε 45 δευτερόλεπτα.

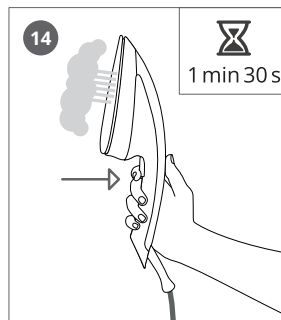

- LV** Nospiediet slēdzi un pieturiet 1 minūti 30 sekundes, līdz ierīce sāk padot tvaiku.
- LT** 1 min. ir 30 sek. palaikykite paspaudę jungiklį, kol pasirodys garai.
- EL** Πιέστε τη σκανδάλη για 1 λεπτό και 30 δευτερόλεπτα, μέχρι να βγει ατμός.

Az első használat során füst vagy szag áradhat a készülékből. Ezek nem befolyásolják a készülék használatát, és a jelenség gyorsan megszűnik.

Az első használat során kis részecskék jöhetnek ki a vasalóból. Ezek a gyártási folyamat részei, és nem ártalmasak Önre vagy a ruhákra nézve. Néhány használat után a jelenség eltűnik.

A készüléket csak tiszta felületen használja, hogy ne blokkolja a termék alapját (vízszintes vagy függőleges felületek).

– Milyen vizet használjon?

A vasaló csapvízzel való használatra készült. Amennyiben kemény a víz, akkor keverjen össze 50% csapvizet 50% forralt, demineralizált vízzel.



FONTOS MEGJEGYZÉS

Soha ne használja a készülék vasalódeszkáját klasszikus vasalóval vagy gőz generátorral. Csak a készülékhez mellékelt vasalót használja.



FONTOS MEGJEGYZÉS

Soha ne használjon adalékokat tartalmazó vizet (keményítő, parfüm, aromatisztó anyagok, lágyító stb.), vagy kondenzvizet (például szárítógépből, hűtőszekrényekből, légkondicionálókból származó vizet, esővizet). Ez a víz szerves hulladékanyagokat vagy olyan ásványi anyagokat tartalmazhat, amelyek hő hatása alatt koncentrálnak, fröcskölnek, barna elszíneződést okoznak, vagy a készülék idő előtti elhasználódását okozzák.

La primele utilizări, este posibil ca aparatul să emită fum și miros. Acestea nu vor afecta utilizarea aparatului și vor dispărea rapid.

La prima utilizare, particule mici pot fi eliminate din fierul de călcat. Acestea fac parte din procesul de fabricație și nu vă afectează pe dumneavoastră sau articolele de îmbrăcăminte. Ele vor dispărea după câteva utilizări.

Utilizați aparatul numai pe o suprafață neobstrucționată pentru a nu bloca baza produsului (suprafețe orizontale sau verticale).

— Ce fel de apă poate fi utilizată?

Fierul dumneavoastră de călcat a fost proiectat pentru a utiliza apă de la robinet. În cazul în care apa este foarte dură, se amestecă 50% apă de la robinet și 50% apă demineralizată îmbuteliată.

IMPORTANT



Nu utilizați niciodată masa de călcat a aparatului cu un fier de călcat clasic sau cu o stație de călcat. A se utiliza numai cu fierul produsului.

IMPORTANT



Nu folosiți niciodată apă care conține aditivi (amidon, parfum, substanțe aromatice, balsamuri de rufe etc.) sau apă de condensare (de exemplu apă de la uscătoarele de rufe, apă de la frigidere, apă de la unități de aer condiționat, apă de ploaie). Această apă conține resturi de materiale organice sau minerale, care se concentrează sub efectul căldurii și cauzează împrăscarea cu apă, pătarea țesăturilor sau îmbătrânirea prematură a aparatului.

Pre prve upotrebe

SR

Prilikom prvih upotreba, uređaj mođe da ispušta dim i neprijatan miris. To neće imati uticaj na upotrebu uređaja i brzo će da nestane.

Prilikom prve upotrebe, iz pegle mogu da izlaze sitne čestice. Sitne čestice su ostaci od proizvodnog procesa i nemaju uticaj na vas ili na vašu odeću. One nestaju posle nekoliko upotreba.

Uređaj upotrebljavajte samo na čistoj površini da izbegnete blokadu postolja uređaja (horizontalne ili vertikalne površine).

— Kakva se voda upotrebljava?

Vaša pegla je namenjena za upotrebu vode iz slavine. Ako je voda veoma tvrda, pomešajte 50% vode iz slavine i 50% demineralizovane vode.

VAŽNO!



Nemojte nikada da upotrebljavate dasku uređaja sa klasičnom peglom ili parnom stanicom. Upotrebljavajte samo peglu uređaja.

VAŽNO!



Nemojte nikada da koristite vodu koja sadrži aditive (skrob, parfem, aromatične supstance, omekšivače, itd.) ili kondenzovanu vodu (na primer vodu iz mašina za sušenje veša, vodu iz frižidera, vodu iz klima-uređaja, kišnicu). Ta voda sadrži organske otpadne materijale ili minerale, koji se koncentrišu pod uticajem toplote i koji prouzrokuju prskanje, smeđu tečnost ili prevremeno starenje uređaja.

Termék / Produsul / Proizvod

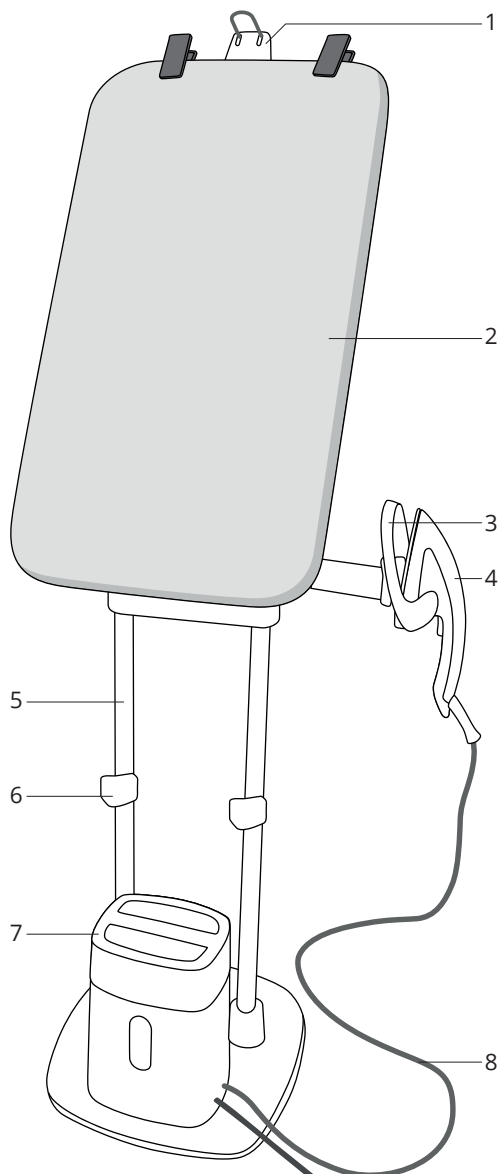

- HU**
1. Akasztókampó
 2. Dönthető deszka
 3. Vasaló tartó
 4. Vasaló
 5. Összecsukható állvány
 6. Magasság rögzítő
 7. Gőzölő egység
 8. Gőzölő tömlő

- RO**
1. Cârlig pentru umeraș
 2. Masă înclinabilă
 3. Suport fier de călcat
 4. Fier de călcat
 5. Suport cu înălțime reglabilă
 6. Cleme de blocare înălțime
 7. Unitate pentru producerea aburului
 8. Furtun pentru abur

- SR**
1. Kuka za vešalicu
 2. Nagibna daska
 3. Površina za odlaganje pegle
 4. Pegla
 5. Postolje na sklapanje
 6. Blokirni elementi za visinu
 7. Parna jedinica
 8. Crevo za paru

Vasaló és gőzölő egység / Fierul și unitatea pentru producerea aburului / Pegla i parna jedinica

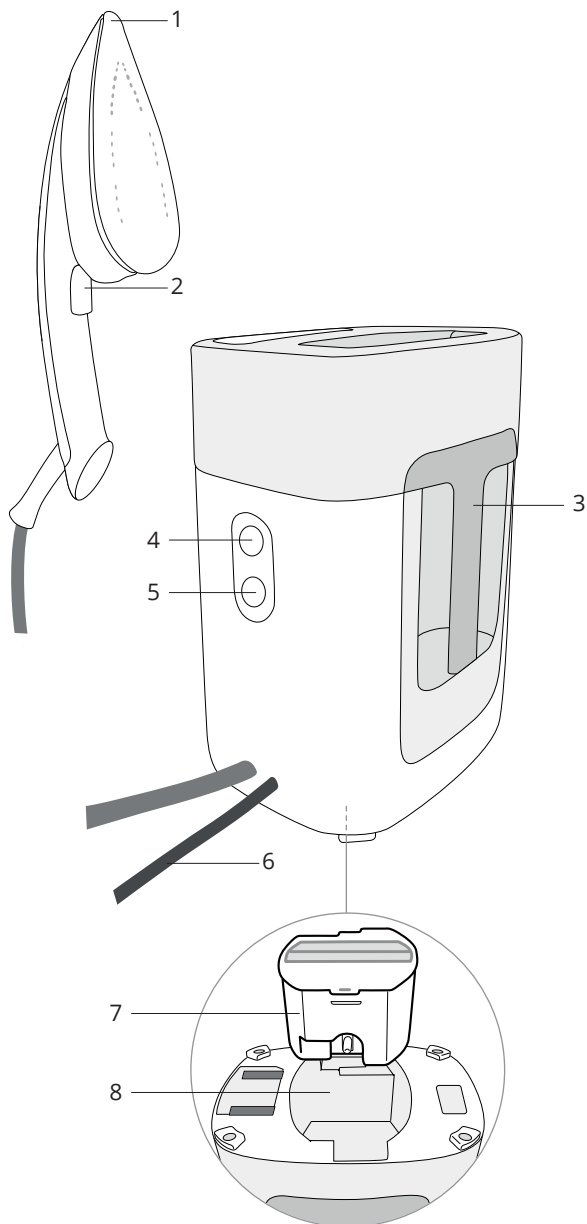

- HU**
1. Vasalótálp
 2. Gőzölés gomb
 3. Víztartály
 4. Vízkőmentesítés jelzőlámpa
 5. Be/ki kapcsoló gomb
 6. Elektromos kábel
 7. Vízkőmentesítő betét
 8. Betéttartó rekesz

- RO**
1. Talpă fier de călcat
 2. Declanșator de abur
 3. Rezervor de apă
 4. Indicator luminos anticalcar
 5. Buton Pornit/Oprit
 6. Cablu electric
 7. Cartuș anticalcar
 8. Compartiment cartușuri

- SR**
1. Površina za peglanje
 2. Taster za paru
 3. Rezervoar za vodu
 4. Svetlosni indikator za uklanjanje kamenca
 5. Taster za uključivanje/isključivanje (On/Off)
 6. Strujni kabl
 7. Uložak za uklanjanje kamenca
 8. Odeljak za uložak

A deszka kihajtása / Înclinați masa / Naginjanje daske

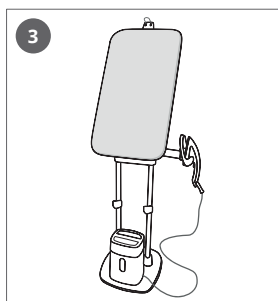
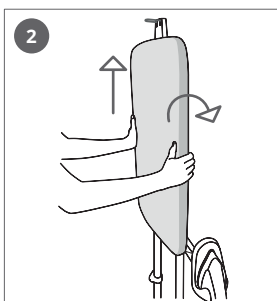
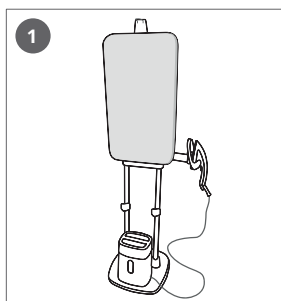

- HU** Fogja meg két kézzel a deszka két oldalát, függőlegesen emelje fel, és döntse hátra a kívánt pozícióba.
- RO** Prindeți cu mâinile laturile mesei, ridicăți-o și înclinați-o pe spate până ajunge în poziția înclinată.
- SR** Stavite ruke sa obe strane daske, podignite je vertikalno i nagnite unazad do nagnutog položaja.

A deszka vízszintes helyzetbe állítása / Poziționati masa pe orizontală / Pomeranje daske u horizontalan položaj

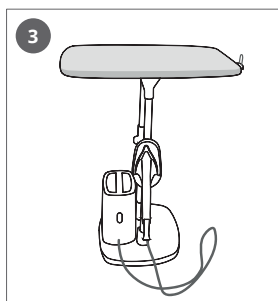
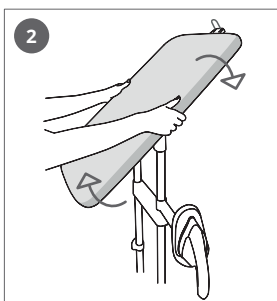
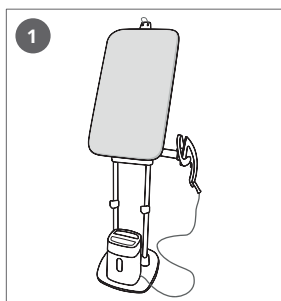

- HU** Fogja meg két kézzel a deszka két oldalát, függőlegesen emelje fel, és állítsa vízszintes helyzetbe.
- RO** Prindeți cu mâinile laturile mesei, ridicăți-o și înclinați-o pe spate până ajunge în poziția orizontală.
- SR** Stavite ruke sa obe strane daske, podignite je vertikalno i nagnite unazad do horizontalnog položaja.

Magasság beállítása / Reglați înălțimea / Podešavanje visine

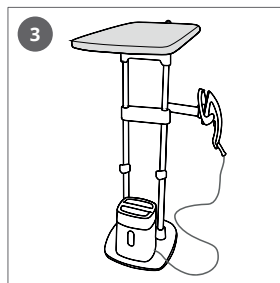
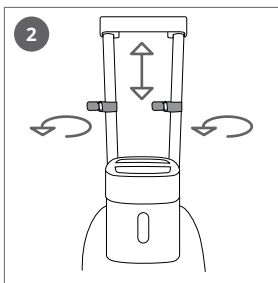
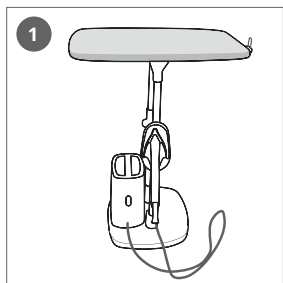

- HU** Vízszintes helyzetben engedje ki a rögzítőrudakat. Állítsa a deszkát a kívánt helyzetbe. Rögzítse a rögzítőrudakat.
- RO** În poziția orizontală, deblocați clemele de blocare a înălțimii. Ridicați masa la înălțimea dorită. Blocați clemele.
- SR** U horizontalnom položaju odblokirajte elemente na cevi. Podignite dasku do željenog položaja. Zaključajte elemente na cevi.



- HU** Amikor kiengedi a rudakat, a deszka lecsúszhat. A műveletek alatt tartsa meg.
- RO** Când deblocați clemele, este posibil ca masa să coboare. Sprijiniți-o în timpul efectuării manevrelor.
- SR** Kada odbravite cevi, daska može da se spusti dole. Držite je tokom podešavanja.

A vasaló tartó iránya / Orientarea suportului fierului de călcat / Položaj površine za odlaganje pegle

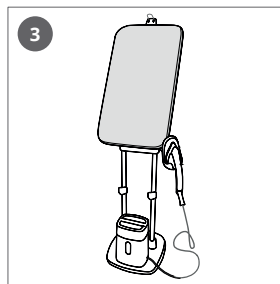
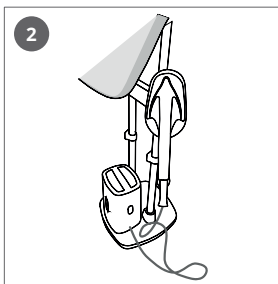
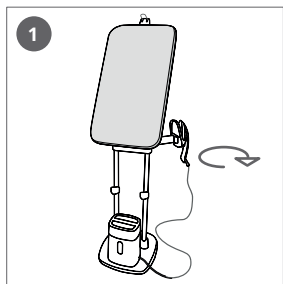

- HU** Mozgassa a készülék elején lévő vasaló tartót, és állítsa be az Önnek legjobb pozícióba.
- RO** Deplasați suportul fierului de călcat în fața aparatului, și reglați în poziția cea mai potrivită.
- SR** Pomerite površinu za odlaganje pegle ispred uređaja i namestite je u najpogodniji položaj.

3

A vasaló első használata / Prima utilizare a fierului de călcat / Prva upotreba pegle



HU Ellenőrizze, hogy a vízkömentesítő betét be van-e helyezve, mielőtt bekapcsolja a készüléket. A betétek behelyezéséhez kérjük, olvassa el az összeszerelési utasításokat.

RO Asigurați-vă că înainte de punerea în funcțiune a aparatului, cartușele anticălcăr sunt instalate. Pentru instalarea cartușelor, vă rugăm consultați instrucțiunile de asamblare.

SR Pre uključivanja uređaja, uverite se da je uložak za uklanjanje kamenca postavljen. Informacije o postavljanju uložka potražite u uputstvima za sastavljanje.

A víztartály feltöltése / Umpleți rezervorul de apă / Punjenje rezervoara za vodu

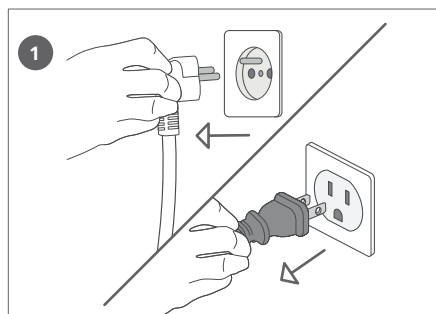

HU Húzza ki a készüléket.

RO Decuplați aparatul de la priză.

SR Isključite uređaj iz strujnog napajanja.

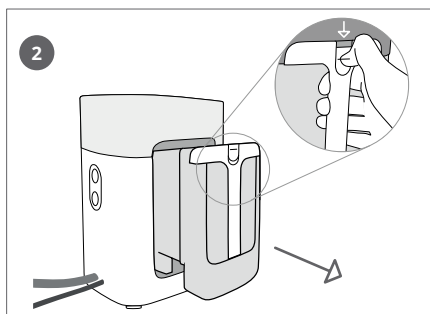

HU Oldja ki és vegye ki a víztartályt.

RO Deblocați și detașați rezervorul de apă.

SR Otključajte i skinite rezervoar za vodu.

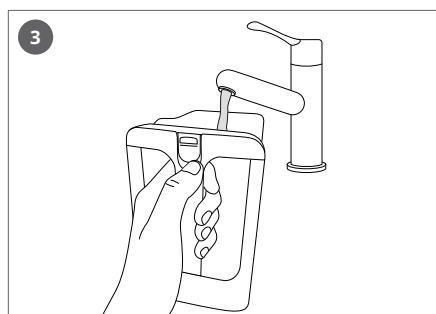

HU Töltse fel a víztartályt.

RO Umpleți rezervorul de apă.

SR Napunite rezervoar za vodu.

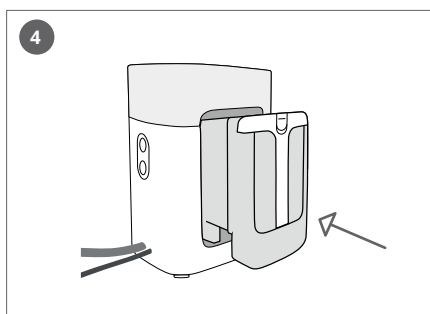

HU Helyezze be a víztartályt, és rögzítse.

RO Introduceți rezervorul de apă și blocați-l.

SR Stavite rezervoar za vodu i zaključajte ga.

A vasaló bekapcsolása / Pornirea fierului de călcat / Uključivanje pegle

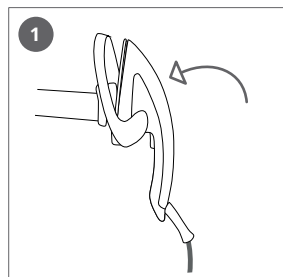

- HU** Helyezze a vasalót a vasaló tartóra.
- RO** Amplasați fierul pe suportul acestuia.
- SR** Stavite peglu na površinu za odlaganje pegle.

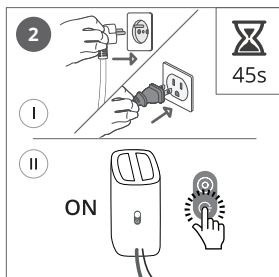

- HU** Csatlakoztassa a készüléket, és kapcsolja be. Várjon 45 másodpercig.
- RO** Conectați aparatul la priză și porniți-l. Așteptați timp de 45 de secunde.
- SR** Priključite uređaj na strujno napajanje i uključite ga. Sačekajte 45 sekundi.

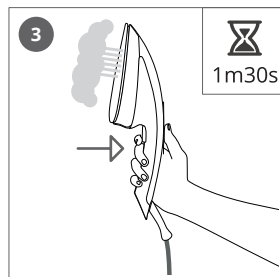

- HU** Nyomja a triggeret másfél percig, amíg gőz nem jön ki belőle.
- RO** Apăsăți declanșatorul timp de 1 minut și 30 de secunde până când aburul începe să fie eliberat din fier.
- SR** Pritiscajte taster 1 minut i 30 sekundi do izlaska pare.

Vasalás és gőzölés / Călcarea uscată și călcarea cu abur / Peglanje i peglanje sa parom

4

Ing / Călcarea cămășilor / Košulja

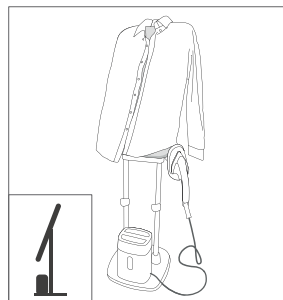

- HU** Döntött pozícióban helyezze fel az inget a deszkára, hogy kivasalja elől és hátul.
- RO** Cu masa în poziția înclinată, amplasați cămașa pe masă pentru a călca fața și spatele.
- SR** U nagnutom položaju stavite košulju na dasku za peglanje zadnje i prednje strane.

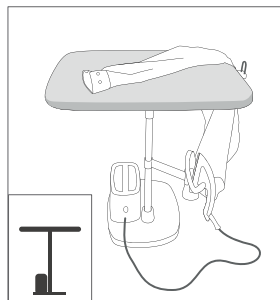
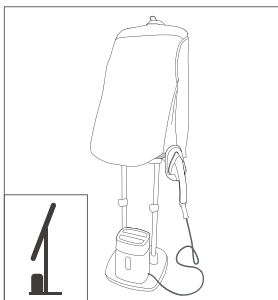

- HU** Használja a deszkát vízszintes helyzetben a részletek kivasalásához.
- RO** Poziționați masa pe orizontală pentru a călca restul cămășii.
- SR** Za peglanje detalja upotrebljavajte dasku u horizontalnom položaju.



HU Soha ne vasaljon vagy gőzöljön olyan ruhát, amelyet valaki éppen visel.

RO Nu călcați niciodată cu sau fără abur direct pe un articol vestimentar purtat de o persoană.

SR Nemojte nikada da direktno peglate ili da peglate sa parom odeću koju neko nosi na sebi.

Nadrág / Călcarea pantalonilor / Pantalone

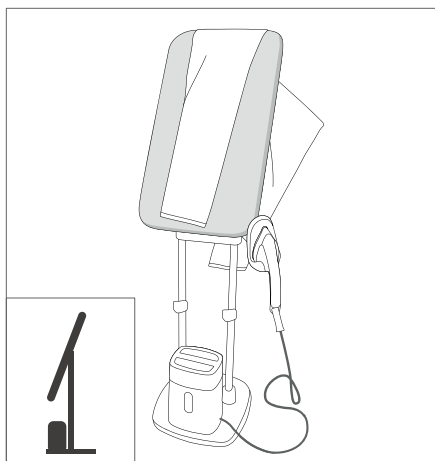

HU Döntött pozícióban helyezze fel a nadrágot, hogy kivasalja a szárait.

RO Pe masa înclinată, amplasați pantalonii pentru călcarea cracilor.

SR Na nagnutu dasku stavite pantalone za peglanje nogavica.

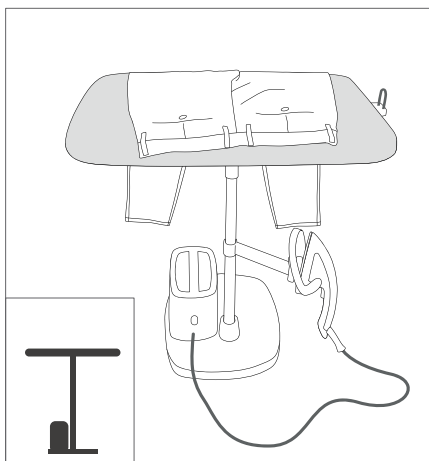

HU Használja a deszkát vízszintes helyzetben a részletek kivasalásához.

RO Poziționați masa pe orizontală pentru a călca restul pantalonului.

SR Za peglanje detalja upotrebljavajte dasku u horizontalnom položaju.

Tartozékok* / Accesoriiile* / Dodatna oprema*



- HU** Használja az akasztókampót, hogy a ruhát felakassza a vállfával.
- RO** Utilizați cârligul de suspendare a umerășelor pentru a călca un articol amplasat pe un umerăș.
- SR** Za peglanje odeće postavljene na ofinger koristite kuku za ofinger.

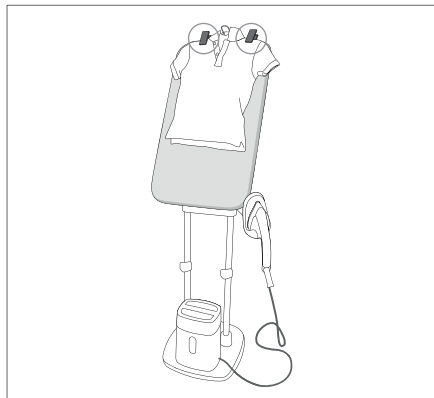

- HU** Használja a kapcsokat, hogy a ruhát a deszkára rögzítse.
- RO** Utilizați clemele de fixare pentru a prinde articolul vestimentar de masă.
- SR** Za održavanje odeće na dasci upotrebljavajte štikaljke.

- Szövet kefe / Peria pentru țesături groase / Četka za tkaninu

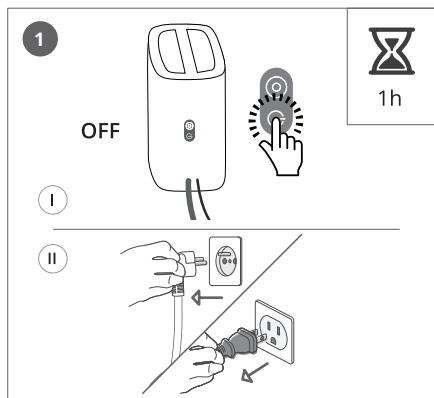

- HU** A kefe eltávolítása vagy felhelyezése előtt kapcsolja ki a készüléket, és hagyja 1 órán keresztül kihűlni.
- RO** Înainte de a scoate sau de a monta peria, opriți aparatul și lăsați-l să se răcească timp de 1 oră.
- SR** Pre uklanjanja ili stavljanja četke, isključite uređaj i sačekajte 1 sat da se ohladi.

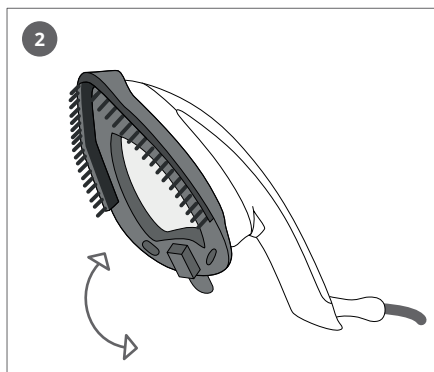

- HU** Helyezze a gőzölő keféét a vasalótalpra. Ez később segít, hogy a ruha anyagán jobban áthatoljon a gőz.
- RO** Amplasați peria pe talpa fierului de călcat. Mai târziu, aceasta va ajuta la destinderea fibrelor textile pentru o mai bună penetrare a aburului.
- SR** Stavite četku za tkaninu na površinu za peglanje. To kasnije pomaže kod otvaranja vlakana odeće za bolje prodiranje pare.

* Modelltől függően / În funcție de modele / U zavisnosti od modela

A gőzölő egység használata / Utilizați unitatea portabilă de abur. / Upotreba parne jedinice

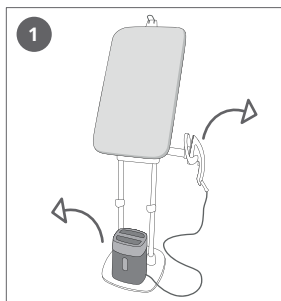

HU Vegye le a gőzölő egységet az alapról.

Nyomja meg a vasaló tartó karján lévő kapcsot a vasaló tartó kioldásához.

Vegye ki a vasalót és a tartóját a karból.

RO Îndepărtați unitatea de abur de pe suportul acesteia.

Apăsați clema situată pe brațul de suport al fierului, pentru a debloca suportul fierului.

Detasați fierul și suportul acestuia de braț.

SR Uklonite paru jedinicu sa njenog postolja.

Pritisnite spojnicu na kraku površine za odlaganje pegle da odblokirate površinu za odblokirate pegle.

Uklonite peglu i njen oslonac sa kraka.

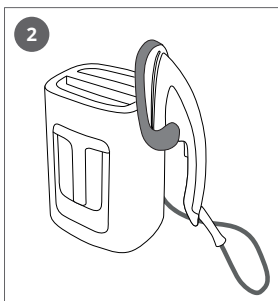

HU Helyezze fel a vasalót és a vasaló tartót az alapra.

RO Poziționați fierul de călcat și suportul fierului pe bază.

SR Postavite peglu i površinu za odlaganje pegle na postolje.

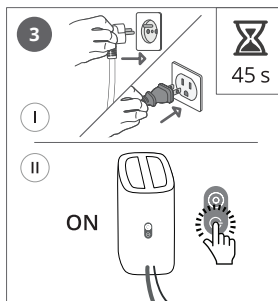

HU Mozgassa körbe a készüléket. Csatlakoztassa, kapcsolja be, és várjon 45 másodpercig, mielőtt a vasalót használni kezdené.

RO Deplasați-vă cu aparatul. Conectați-l la o priză electrică, porniți-l și așteptați 45 de secunde înainte de a utiliza fierul de călcat.

SR Pomerajte se okolo sa uređajem. Priključite uređaj na strujno napajanje, uključite ga i sačekajte 45 sekundi pre upotrebe pegle.



HU Ügyeljen a vasaló hőmérsékletére a termék használata közben.
RO Atenție la căldura generată de fierul de călcat în timpul acestor operații.
SR Prilikom podešavanja proizvoda budite oprezni zbog toplote pegle.

Erősebb gőzölés / Jetul de abur / Mlaz pare

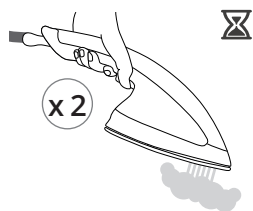

HU Gyorsan nyomja meg a gőzfújó triggeret kétszer az erősebb gőzölés érdekében.

RO Apăsați de două ori rapid pe declanșatorul de abur pentru a elibera un jet de abur.

SR Za otpuštanje mlaza pare, dva puta brzo pritisnite taster za paru.

Automatikus kikapcsolás / Oprirea automată / Automatsko isključivanje

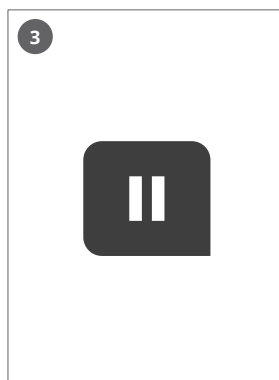
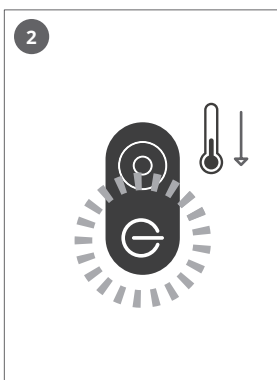

HU Ha 8 percig nem használja, a gőzölő egység készenléti üzemmódba kapcsol.

RO După 8 minute de inactivitate, unitatea de abur va comuta pe modul stand-by.

SR Posle 8 minuta neaktivnosti, parna jedinica prelazi u režim pripravnosti.

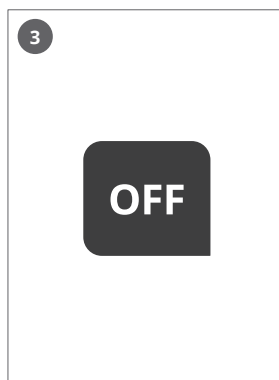
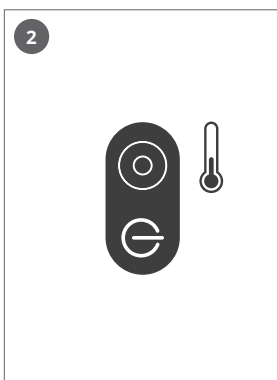

HU Ha 38 percig nem használja, a gőzölő egység automatikusan kikapcsol.

RO După 38 de minute de neutilizare, unitatea de abur se va opri automat.

SR Posle 38 minuta neaktivnosti, parna jedinica se automatski isključuje.

5

Tisztítás / Curățarea / Čišćenje

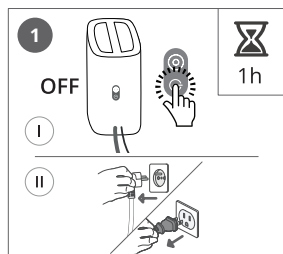

HU Kapcsolja ki a készüléket. Várjon 1 órát, és hagyja kihűlni.

RO Oprîți aparatul. Așteptați 1 oră pentru ca aparatul să se răcească.

SR Isključite aparat. Sačekajte 1 sat da se uređaj ohladi.

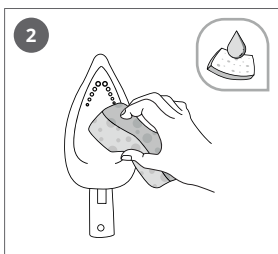

HU A vasalótalp tisztítását nedves szivaccsal végezze.

RO Curățați talpa fierului de călcat cu un burete umez.

SR Površinu za peglanje očistite vlažnim sunderom.

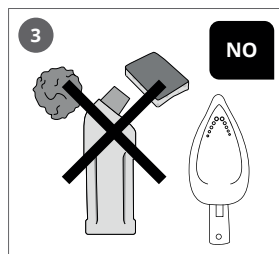

HU Soha ne használjon súrolószert vagy súroló hatású felületeket a vasalótalp tisztításához.

RO Nu utilizați niciodată produse sau suprafețe abrazive pentru a curăța talpa fierului de călcat.

SR Za čišćenje površine za peglanje nemojte nikada da upotrebljavate abrazivne proizvode ili površine.

6

Tárolás / Depozitarea / Odlaganje

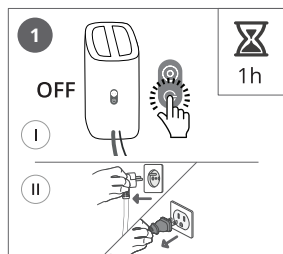

HU Kapcsolja ki a készüléket. Várjon 1 órát, és hagyja kihűlni.

RO Oprîți aparatul. Așteptați 1 oră pentru ca aparatul să se răcească.

SR Isključite uređaj. Sačekajte 1 sat da se uređaj ohladi.

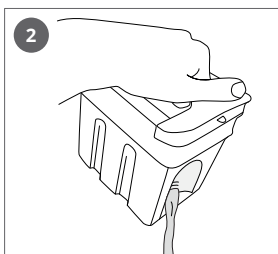

HU Űrítse ki a víztartályt.

RO Goliți rezervorul de apă.

SR Ispraznite rezervoar za vodu.

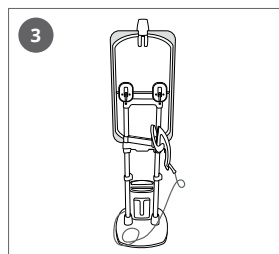

HU Helyezze vissza a vasalót a deszka hátulján található tartóra.

RO Deplasați suportul fierului de călcat în spatele mesei de călcat.

SR Premestite površinu za odlaganje pegle na zadnju stranu daske.

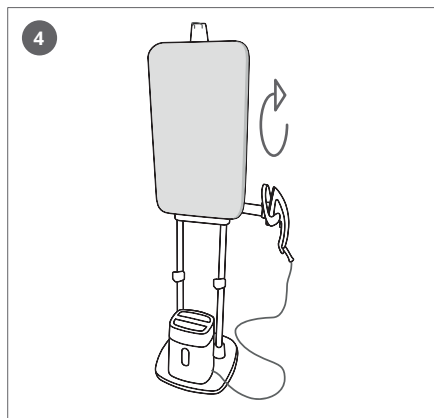

HU Állítsa a deszkát függőleges helyzetbe.

RO Ridicați masa în poziția verticală.

SR Nagnite dasku u vertikalno položaj.

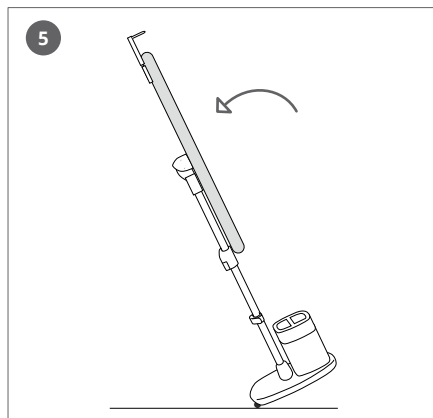

HU Döntse hátra a terméket, a mozgatáshoz, és szükség szerint az elrakásához.

RO Înclinați produsul pe spate, pentru a-l deplasa sau depozita dacă este necesar.

SR Nagnite proizvod na zadnju stranu da ga premestite i po potrebi odložite.

HU Szállítási javaslat: A készülék szállításához használja a rudakat fogófelületként.

RO Sfat privind transportarea: Pentru a deplasa aparatul, prindeți de picioarele laterale.

SR Savet za transport: za premeštanje uređaja upotrebjavajte cevi kao područje za hvatanje.

Vízkömentesítés / Îndepărtarea depunerilor de calcar / Protiv kamenca

7



HU Ha a vízkömentesítő betét élettartama lejárt, akkor a vízkömentesítés jelzőlámpa villogni kezd.

RO Când cartușele anticalcar ajung la sfârșitul duratei lor de viață, indicatorul luminos anticalcar va clipi.

SR Posle isteka veka trajanja uloška za uklanjanje kamenca, treperi svetlosni indikator za uklanjanje kamenca.

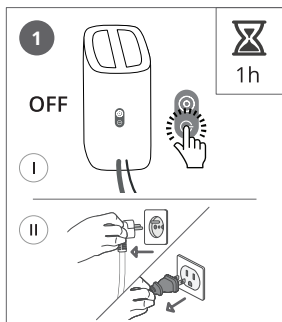

HU Kapcsolja ki a készüléket. Várjon 1 órát, és hagyja kihűlni.

RO Opriti aparatul. Așteptați 1 oră pentru ca aparatul să se răcească.

SR Isključite aparat. Sačekajte 1 sat da se uređaj ohladi.

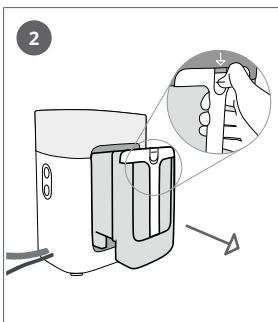

HU Vegye ki a víztartályt.

RO Detașați rezervorul de apă.

SR Skinite rezervoar za vodu.

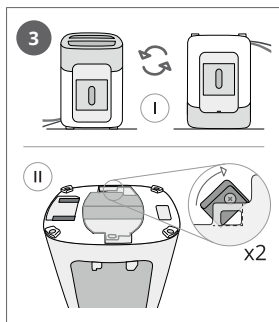

HU Fordítsa meg a gőzölő egységet, és nyissa ki a 2 rögzítőt.

RO Răsturnați unitatea de abur, și desfaceți cele 2 cleme de prindere.

SR Okrenite parnu jedinicu i otvorite 2 blokirna elementa.

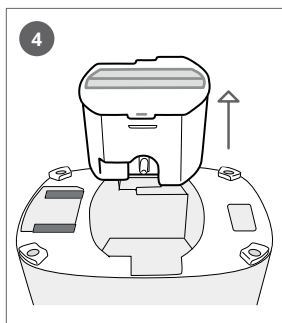

HU Vegye ki a vízkőmentesítő betétet.

RO Scoateți cartușele anticalcar.

SR Izvadite uložak za uklanjanje kamenca.



HU Dobja ki a régi vízkőmentesítő betétet.

RO Aruncați cartușele uzate.

SR Iskorišćeni uložak za uklanjanje kamenca odložite u otpad.

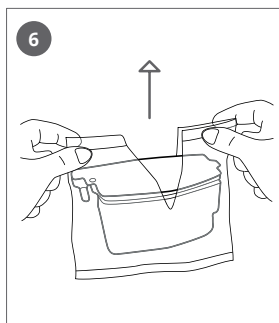

HU Nyissa ki az új vízkőmentesítő betétet.

RO Desfaceți cartușele noi.

SR Otvorite novi uložak za uklanjanje kamenca.

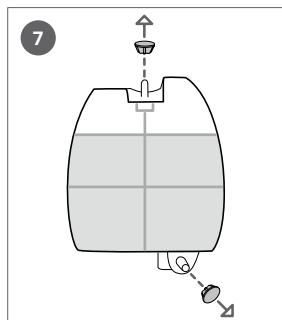

HU Távolítsa el a dugókat.

RO Îndepărtați dopurile.

SR Uklonite čepove.

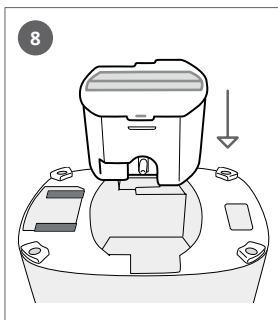

HU Helyezze be a vízkömentesítő betétet a gőzölő egységbe.

RO Introduceți cartușele în unitatea de abur.

SR Stavite uložak za uklanjanje kamenca u paru jedinicu.

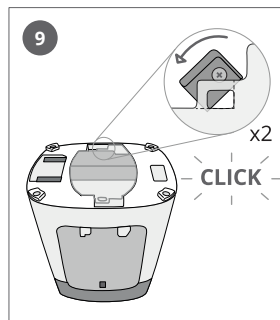

HU Zárja le a vízkömentesítő betét rögzítőit.

RO Încideți cele 2 cleme de prindere ale cartușelor anticalcar.

SR Zatvorite 2 blokirna elementa na ulošku za uklanjanje kamenca.

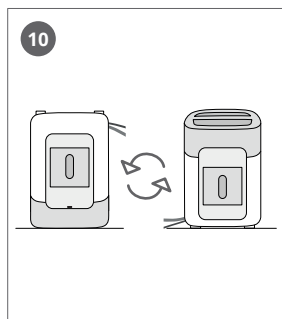

HU Fordítsa vissza a gőzölő egységet megfelelő pozícióba.

RO Amplasați unitatea de abur în poziția corectă.

SR Postavite paru jedinicu u dobar položaj.



HU Töltse fel a víztartályt.

RO Umpleți rezervorul de apă.

SR Napunite rezervoar za vodu.

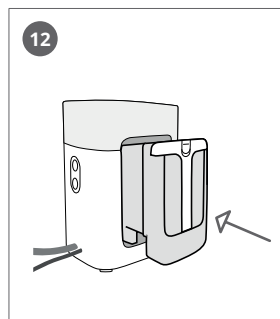

HU Helyezze be a víztartályt, és rögzítse.

RO Introduceți rezervorul de apă și blocați-l.

SR Stavite rezervoar za vodu i zaključajte ga.

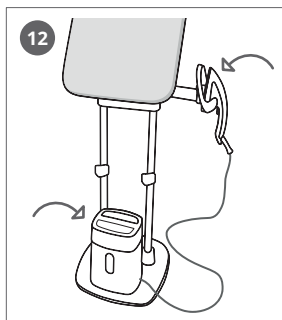

HU Helyezze fel a vasalót és a gőzölő egységet az alapra.

RO Poziționați fierul de călcat și unitatea de abur pe bază.

SR Stavite peglu i parnu jedinicu na postolje.

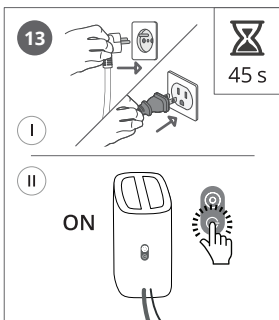

HU Csatlakoztassa a készüléket, és kapcsolja be. Várjon 45 másodpercig.

RO Conectați aparatul la priză și porniți-l. Așteptați timp de 45 de secunde.

SR Priključite uređaj na strujno napajanje i uključite ga. Sačekajte 45 sekundi.

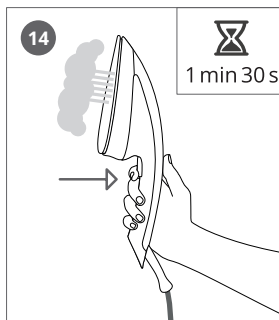

HU Nyomja a triggeret másfél percig, amíg gőz nem jön ki belőle.

RO Apăsați declanșatorul timp de 1 minut și 30 de secunde până când aburul începe să fie eliberat din fier.

SR Pritiskajte taster 1 minut i 30 sekundi do izlaska pare.

Pri prvom použití môže zo spotrebiča vychádzať dym a zápach. Nemá to vplyv na používanie spotrebiča a tieto prejavy rýchle vymiznú.

Pri prvom použití sa môžu zo žehličky uvoľňovať malé častice. Sú súčasťou výrobného procesu a nemajú vplyv na vás ani na vaše odevy. Po niekoľkých použitíach sa stratia.

Používajte spotrebič len na voľnom povrchu, aby ste nezablokovali základňu výrobku (horizontálne alebo vertikálne povrchy).

— Aký typ vody používať?

Váš spotrebič bol navrhnutý na používanie vody z vodovodu. Ak je vaša voda príliš tvrdá, zmiešajte 50 % vody z vodovodu a 50 % balenej demineralizovanej vody.

DÔLEŽITÉ



Nikdy nepoužívajte dosku spotrebiča s klasickou žehličkou alebo parným generátorom. Používajte iba žehličku vášho spotrebiča.

DÔLEŽITÉ



Nikdy nepoužívajte vodu obsahujúcu aditíva (škrob, parfum, aromatické látky, zmäkčovadlá atď.) alebo kondenzačnú vodu (napríklad vodu zo sušičiek, vodu z chladničiek, vodu z klimatizačných jednotiek, dažďovú vodu). Táto voda obsahuje organické odpadné materiály alebo minerály, ktoré sa koncentrujú za pôsobenia tepla a spôsobujú prskanie, hnedé zafarbenie alebo predčasné opotrebovanie vášho spotrebiča.

Ob prvi uporabi lahko pride do uhajanja dima in vonjav iz naprave. Ne vplivata na uporabo aparata in hitro izgineta.

Pri prvi uporabi se lahko iz likalnika pojavijo manjši delci. To so ostanki proizvodnega procesa in ne vplivajo na vas ali vaša oblačila. Po nekaj uporabah bodo delci izginili.

Aparat uporabljajte le na čisti podlagi, da ne poškodujete osnovne plošče (vodoravne ali navpične površine).

— Kakšno vodo lahko uporabljate?

Za vaš likalnik je primerna uporaba vode iz pipe. Če je vaša voda zelo trda, zmešajte 50 % vode iz pipe in 50 % ustekleničene demineralizirane vode.

POMEMBNO



Deske naprave nikoli ne uporabljajte s klasičnim likalnikom ali parnim likalnikom. Uporabljajte le napravo, s katero ste prejeli ta navodila.

POMEMBNO



Nikoli ne uporabljajte vode, ki vsebuje dodatke (škrob, dišave, aromatične snovi, mehčalce itd.) ali kondenzirane vode (na primer vode iz sušilnih strojev, vode iz hladilnikov, vode iz klimatskih enot, deževnice). Ta voda vsebuje organski odpadni material ali minerale, iz katerih se pod vplivom vročine ustvari koncentrat, in povzročajo izmete, rjavo obarvanje ali prezgodnje staranje vašega aparata.

Produkt / Izdelek

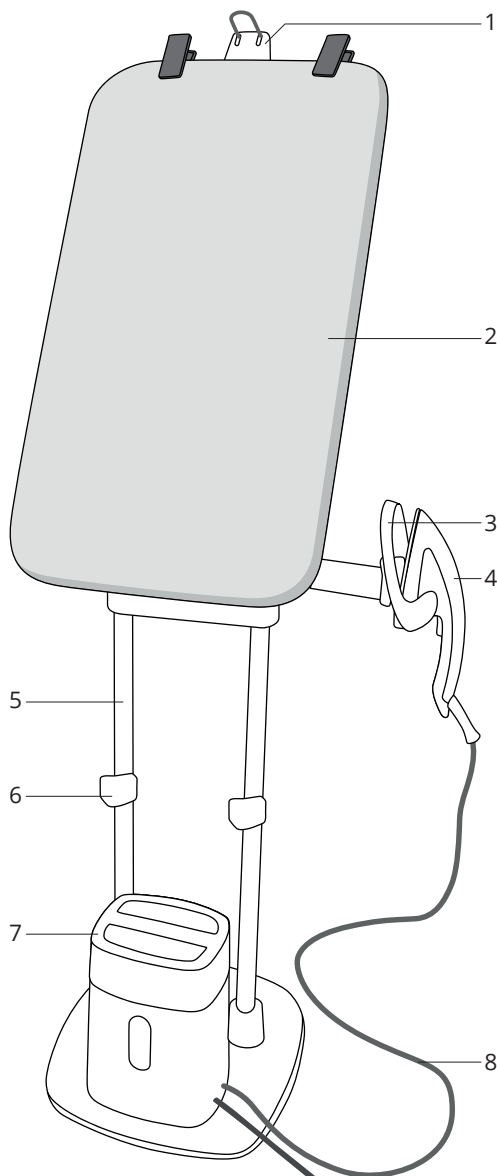

- SK**
1. Závesný háčik
 2. Naklápacia doska
 3. Opierka pre žehličku
 4. Žehlička
 5. Sklopný stojan
 6. Päťice pre nastavenie výšky
 7. Parná jednotka
 8. Parná hadica

- SL**
1. Obešalo
 2. Nagibna plošča
 3. Odlagalna plošča za likalnik
 4. Likalnik
 5. Zložljivo podnožje
 6. Zaklep za nastavitev višine
 7. Parna enota
 8. Parna cev

Žehlička a parná jednotka / Likalna in parna enota

- SK**
1. Žehliaca plocha
 2. Naparovacia spúšť
 3. Zásobník vody
 4. Kontrolka odvápnenia
 5. Hlavný vypínač
 6. Elektrický kábel
 7. Odvápňovacia kazeta
 8. Priehradka pre kazety

- SL**
1. Likalna plošča
 2. Parni sprožilac
 3. Rezervoar za vodo
 4. Indikator za odstranjevanje vodnega kamna
 5. Gumb za vklop in izklop On/Off
 6. Električni kabel
 7. Kartuša za vodni kamen
 8. Predal za kartušo

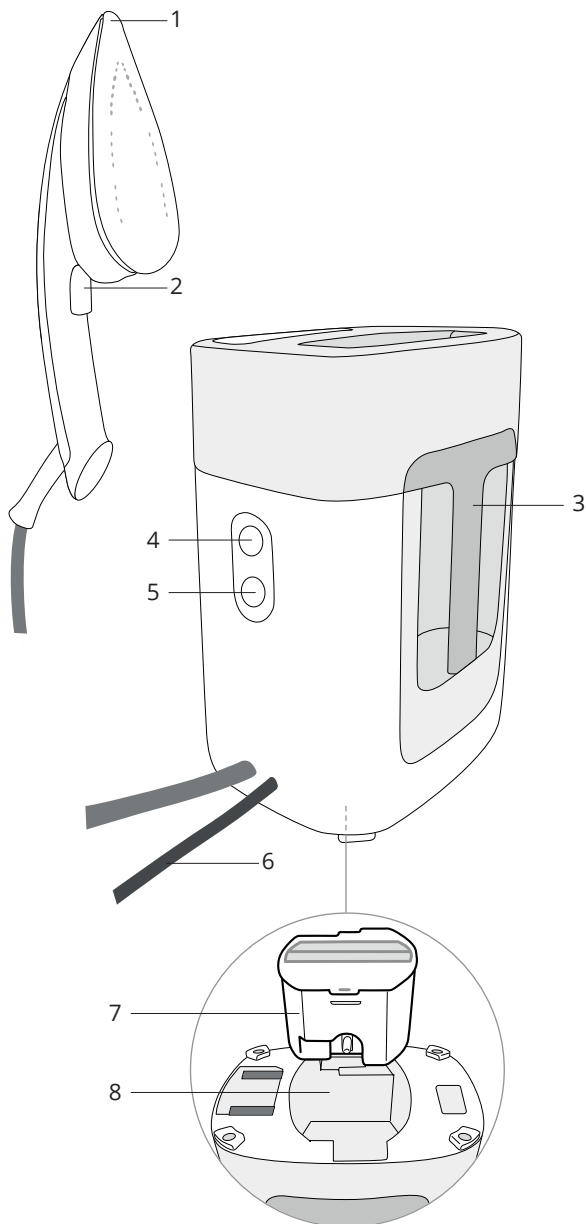

Naklonenie dosky / Nagnite ploščo

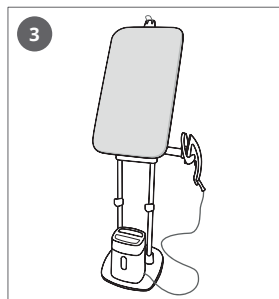
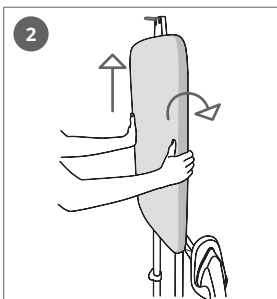
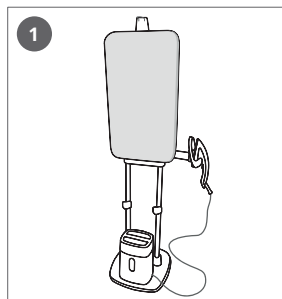

- SK** Rukami uchopte obe strany dosky, zdvihnite ju v zvislom smere a nagnite dozadu do požadovanej polohy.
- SL** Ploščo primite na obeh straneh, jo navpično dvignite in nagnite nazaj v nagnjen položaj.

Preklopenie dosky do vodorovnej polohy / Ploščo potisnite v vodoravni položaj

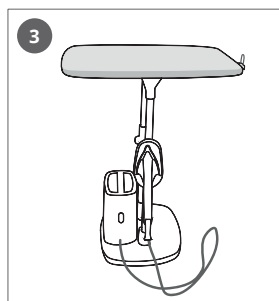
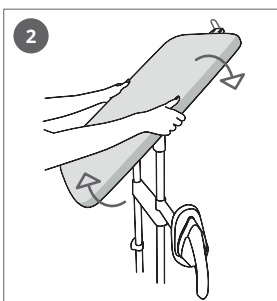
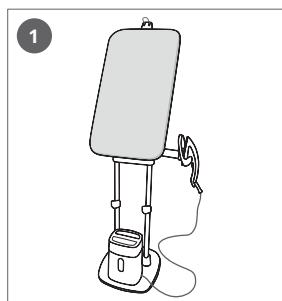

- SK** Rukami uchopte obe strany dosky, zdvihnite ju v zvislom smere a nagnite dozadu do vodorovnej polohy.
- SL** Ploščo primite na obeh straneh, jo navpično dvignite in nagnite nazaj v vodoraven položaj.

Nastavenie výšky / Prilagodite višino

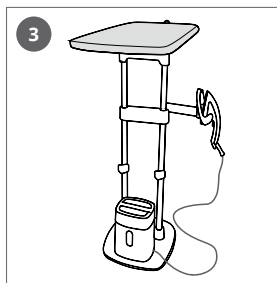
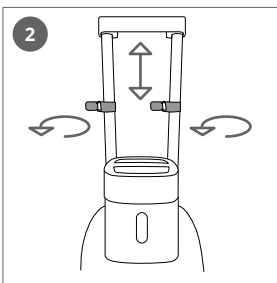
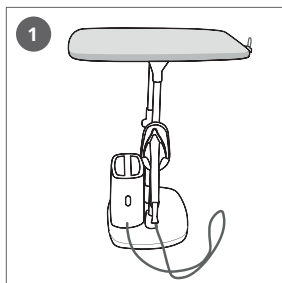

SK V zvislej polohe odblokujte stojanové päťice. Zdvihnite dosku do požadovanej polohy. Zamknite stojanové päťice.

SL V vodoravnem položaju odkleniti zaklepa na palicah. Ploščo dvignite v želeni položaj. Zaklenite zaklepa na palicah.



SK Pri odblokování päťíc môže dôjsť k poklesnutiu dosky. Pridržiavajte ju počas manipulácie.

SL Pri odklepanju palic se plošča lahko spusti. Med manipulacijami ploščo držite.

Orientácia opierky pre žehličku / Smer odlagalne plošče za likalnik

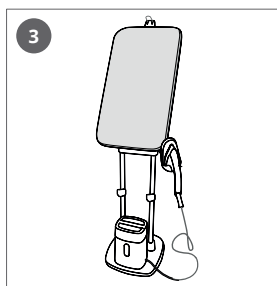
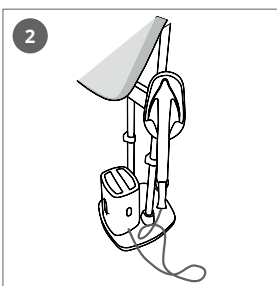
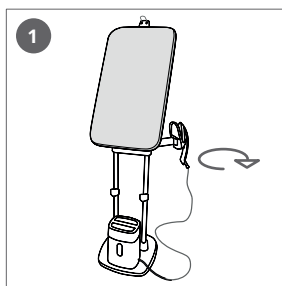

SK Posuňte opierku pre žehličku na prednú stranu spotrebiča a nastavte najvhodnejšiu polohu.

SL Odlagalno ploščo za likalnik premaknite na sprednji del aparata in jo ustrezno prilagodite.

Prvé použitie žehličky / Prva uporaba likalnika

3



- SK** Pred zapnutím spotrebiča sa uistite, či sú vložené odvápnovacie kazety. Pozrite si montážne pokyny pre vloženie odvápnovacích kaziet.
- SL** Prepričajte se, da je kartuša za vodni kamen pred vklopom aparata nameščena. Za nameščanje kartuše si oglejte navodila za sestavljanje.

Naplnenie nádrže na vodu / Dolijte vodo v rezervoar za vodo

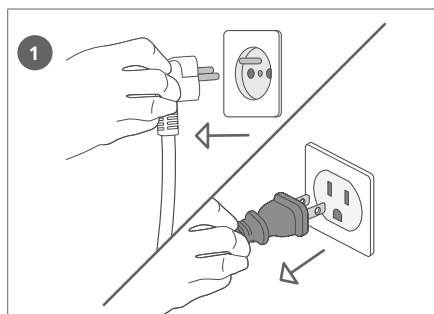

- SK** Odpojte spotrebič.
- SL** Izklopite aparat.

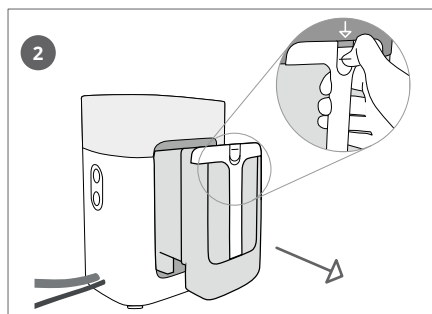

- SK** Očistite a vyberte nádržku na vodu.
- SL** Odklenite in odstranite rezervoar za vodo.

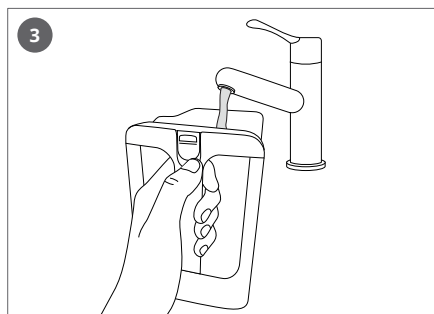

- SK** Naplňte nádržku na vodu.
- SL** Dolijte vodo v rezervoar za vodo.

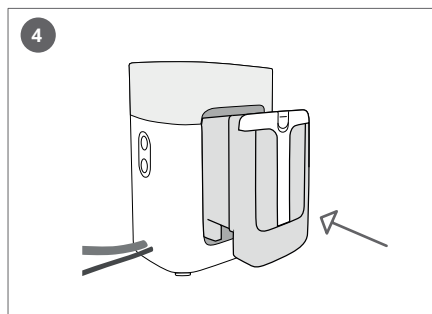

- SK** Vložte nádržku na vodu a zaistite ju.
- SL** Vstavite rezervoar za vodo in ga zaklenite.

Zapnutie žehličky / Vklonp lkalnika

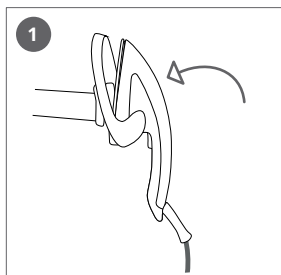

SK Položite žehličku na opierku pre žehličku.

SL Likalnik odložite na odlagalno ploščo za likalnik.

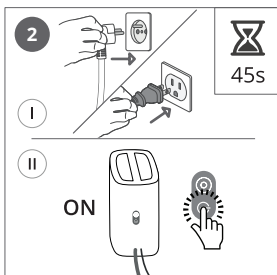

SK Pripojte spotrebič a zapnite. Počakajte 45 sekúnd.

SL Vklonpite aparat. Počakajte 45 sekund.

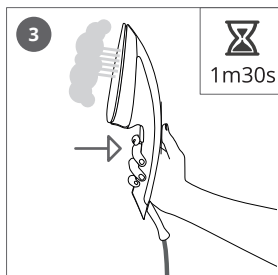

SK Stlačte spúšť na 1 minútu 30 sekúnd, až kým nezačne unikať para.

SL 1 minuto in 30 sekund držite parni sprožilc, dokler ne začne izhajati para.

4

Žehlenie a naparovanie / Likanje in parno likanje

Košela / Srajca

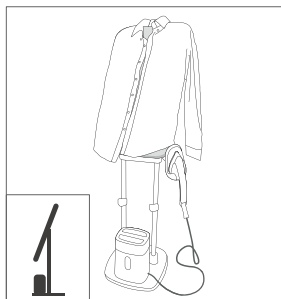

SK V naklonenej polohe položite košelu na dosku, aby ste vyžehlili zadnú a prednú časť.

SL Ko je plošča v nagnjenem položaju, nanjo položite srajco, da zlikate njen sprednji in hrbtni del.

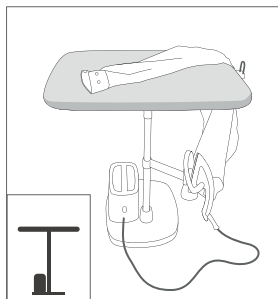
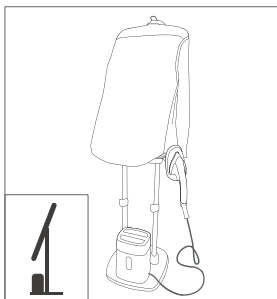

SK Použite dosku v horizontálnej polohe na žehlenie detailov.

SL Za natančno likanje uporabite ploščo v vodoravnem položaju.

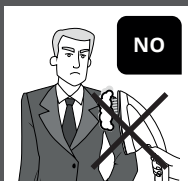

SK Nikdy priamo nežehlite ani nenaparujte oblečenie, ktoré má niekto oblečené.

SL Oblečila ne smete nikoli likati ali parno likati na človeku.

Nohavice / Hlače

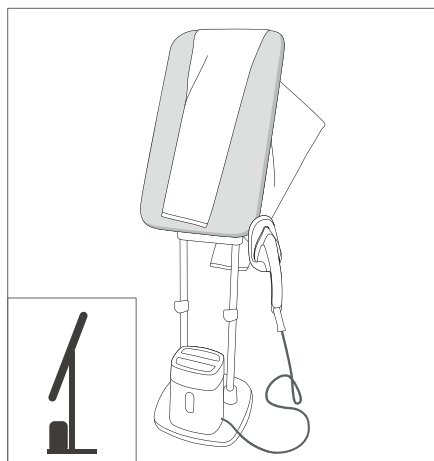

SK Položte nohavice na šikmú dosku pre žehlenie nohavíc.

SL Hlače zlikajte na nagnjeni plošči.

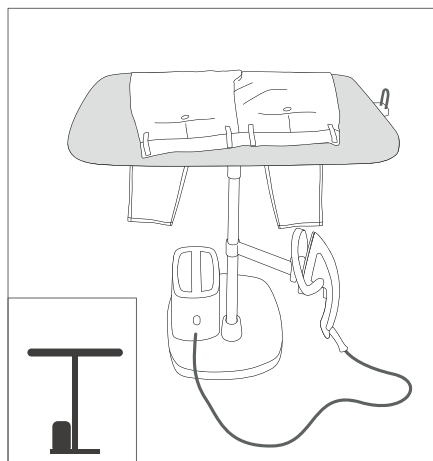

SK Použite dosku v horizontálnej polohe na žehlenie detailov.

SL Za natančno likanje uporabite ploščo v vodoravnem položaju.

Príslušenstvo* / Dodatki*



SK Použite závesný háčik na vyžehlenie odevu na vešiaku.

SL Na obešalo obesite oblečilo in ga zlikajte.

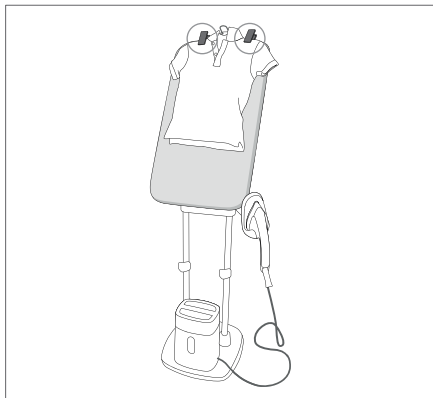

SK Použite štipce na prichytenie odevu na dosku.

SL S ščipalkami pripnite oblečilo na ploščo.

— Látková kefa / Krtača za tkanine

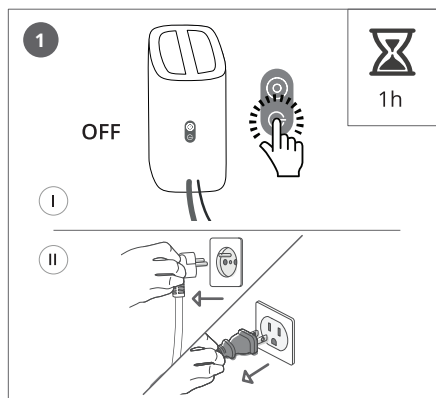

SK Pred vybratím alebo pripojením kefy odpojte spotrebič od elektrickej siete a nechajte vychladnúť jednu hodinu.

SL Preden odstranite ali namestite krtačo, aparat izklopite in počakajte 1 uro, da se ohladi.

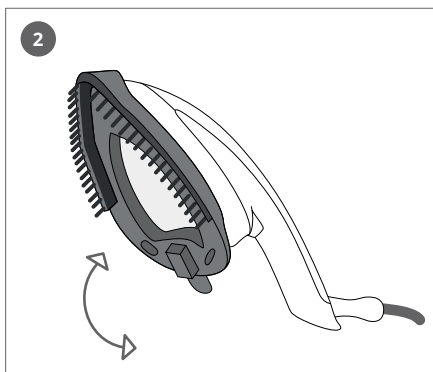

SK Nasadte naparovaciu kefu na žehliacu plochu. Neskôr to pomôže otvoriť vlákna pre lepšiu penetráciu pary.

SL Parno krtačo položite na likalno ploščo. Ta krtača dodatno odpre vlakna na tkanini in omogoča večjo prepustnost vlage.

* V závislosti od modelu / Odvisno od modela

Použitie parnej jednotky / Uporabite prenosno parno enoto

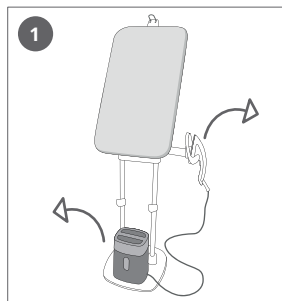

SK Odstráňte parnú jednotku zo základne. Zatlačte svorku umiestnenú na držiaku žehličky pre jej uvoľnenie. Vyberte žehličku a základňu z držiaku.

SL Parno enoto dvignite s podstavka. Pritisnite zaklep na drogu odlagalne plošče za likalnik, da ploščo odklenete. Likalnik in odlagalno ploščo snemite z droga.

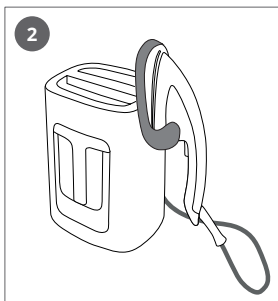

SK Umiestnite žehličku a opierku pre žehličku na základňu.

SL Likalnik in odlagalno ploščo za likalnik položite na osnovno enoto.

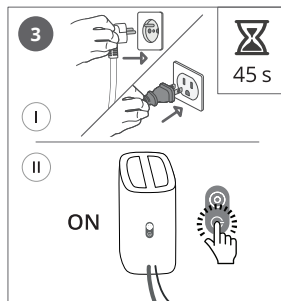

SK Premiestnite sa so spotrebičom. Pripojte ho, zapnite a počkajte 45 sekúnd pred použitím žehličky.

SL Premaknite aparat. Vklopite ga in pred uporabo počakajte 45 sekund.



SK Počas manipulácie s výrobkom si dávajte pozor na teplo zo žehličky.

SL Med manipulacijami z izdelkom morate biti pazljivi, saj je likalnik vroč.

Zvýšenie toku pary / Izpust pare

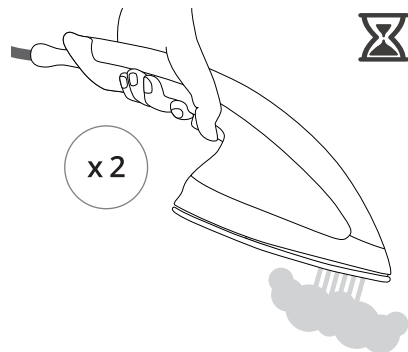

SK Dvakrát rýchlo stlačte spúšť pary, aby sa uvoľnilo viac pary.

SL Dvakrat pritisnite sprožilec za paro, da sprostite sunek pare.

Automatické vypnutie / Samodejni izklop

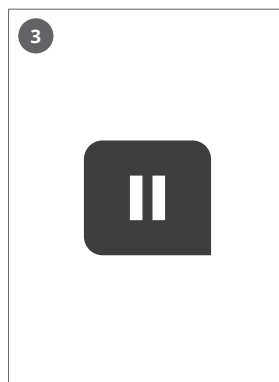
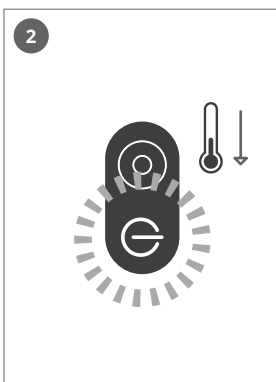

SK Po 8 minútach nečinnosti sa parná jednotka prepne do režimu pohotovosti.

SL Po 8 minutah nedejavnosti parna enota preklopi v način pripravljenosti.

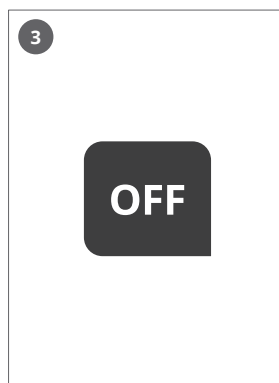
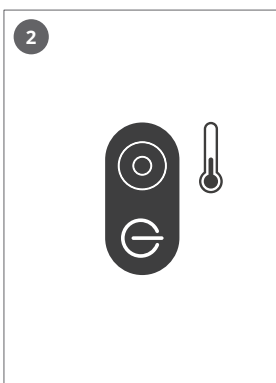
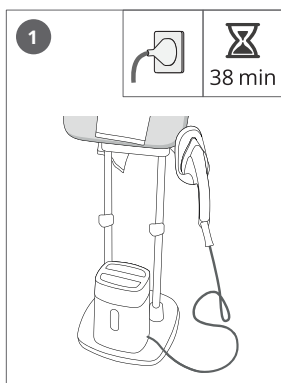

SK Po 38 minútach nečinnosti sa parná jednotka automaticky vypne.

SL Po 38 minutah nedejavnosti se parna enota samodejno izklopi.

Čistenie / Čiščenie

5

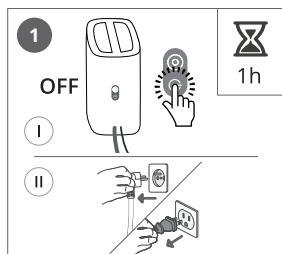

SK Vypnite spotrebič. Počakajte 1 hodinu, kým vychladne.

SL Izklopite aparat. Počakajte 1 uro, da se ohladi.

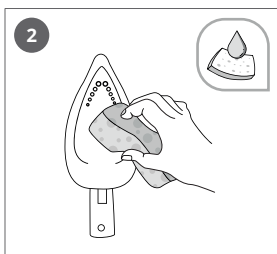

SK Vyčistite žehliacu plochu vlhkou špongiou.

SL Likalno ploščo očistite z vlažno gobo.

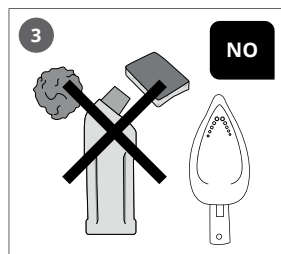

SK Nikdy nepoužívajte abrazívne prostriedky na čistenie žehliacej plochy.

SL Za čiščenje likalne plošče ne uporabljajte abrazivnih izdelkov ali izdelkov z abrazivno površino.

Čistenie / Čiščenie

6

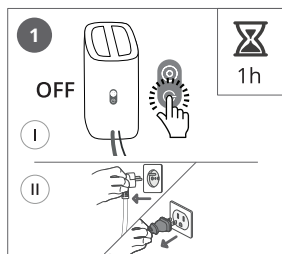

SK Vypnite spotrebič. Počakajte 1 hodinu, kým vychladne.

SL Izklopite aparat. Počakajte 1 uro, da se ohladi.

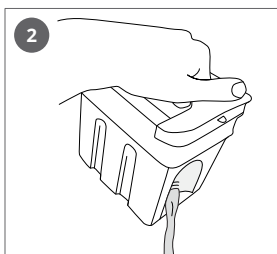

SK Vyprázdňte nádržku na vodu.

SL Izpraznite rezervoar za vodo.

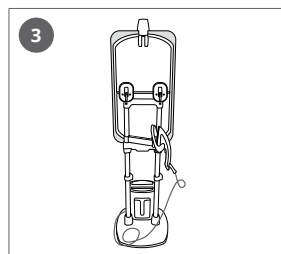

SK Posuňte opierku pre žehličku na zadnú stranu dosky.

SL Odlagalno ploščo za likalnik premaknite na hrbtno stran plošče.

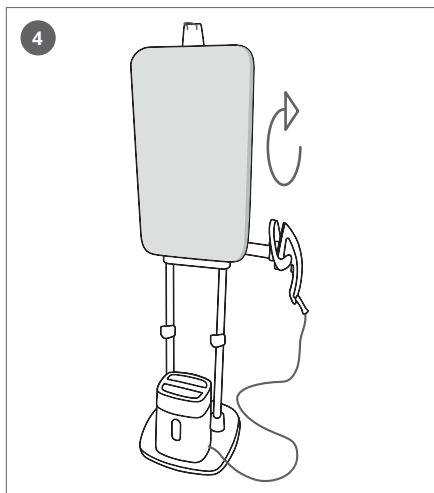

- SK** Zdvihnite dosku do zvislej polohy.
- SL** Ploščo prekucnite v navpični položaj.

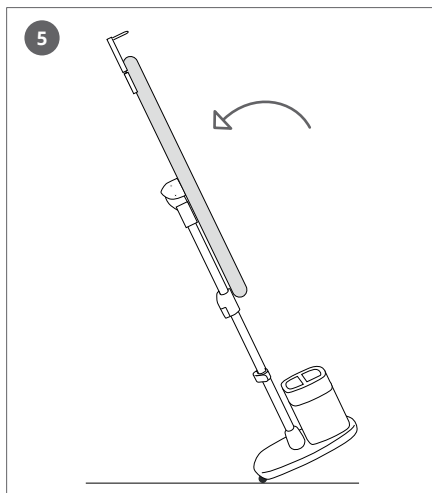

- SK** Sklopte výrobok na zadnú stranu, presuňte ho a podľa potreby vyčistite.
- SL** Ploščo prekucnite v navpični položaj.

- SK** Preprava: Ak chcete spotrebič presunúť, uchopte ho za tyče.
- SL** Nasvet za prenašanje: če želite premakniti napravo, jo primite na obeh koncih.

7

Odvápnenie / Odstranjevanje vodnega kamna



- SK** Po uplynutí životnosti odvápnovacích kaziet zablíká odvápnovacia kontrolka.
- SL** Ko je kartuša za odstranjevanje vodnega kamna popolnoma izrabljena, začne utripati lučka za odstranjevanje vodnega kamna.

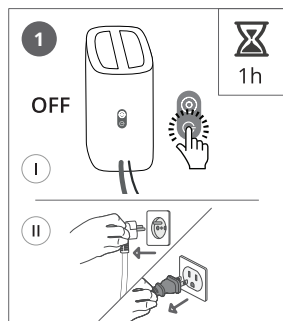

- SK** Vypnite spotrebič. Počakajte 1 hodinu, kým vychladne.
- SL** Izklopite aparat. Počakajte 1 uro, da se ohladi.

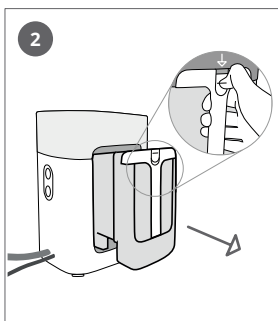

- SK** Vyberte nádržku na vodu.
- SL** Odstranite posodo za vodo.

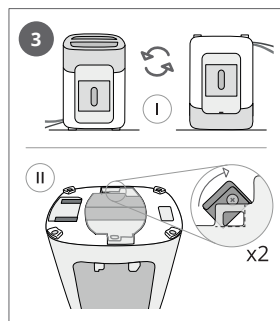

- SK** Prevráťte parnú jednotku a otvorte 2 priehradky.
- SL** Parno enoto obrnite in 2 zaklepa odprite.

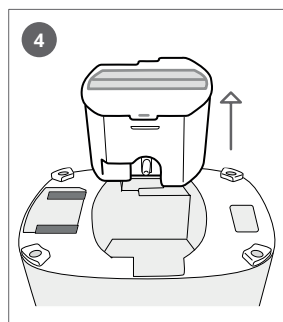

- SK** Vyberte odvápnovacie kazety.
- SL** Odstranite kartušo za odstranjevanje vodnega kamna.



- SK** Vyhoďte staré odvápnovacie kazety.
- SL** Staro kartušo za odstranjevanje vodnega kamna zavržite.

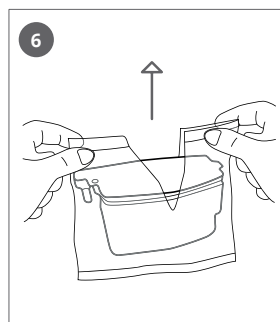

- SK** Otvorte novú odvápnovacie kazety.
- SL** Odprite novo kartušo za odstranjevanje vodnega kamna.

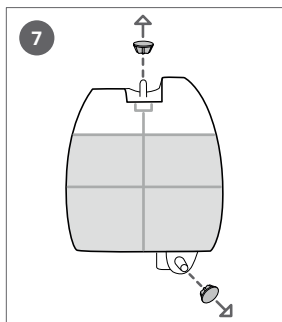

SK Odstráňte zátky.

SL Odstranite čepa.

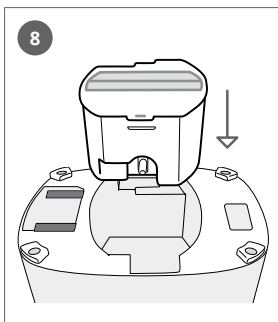

SK Vložte odvápňovacie kazety do parnej jednotky.

SL Kartušo za odstranjevanje vodnega kamna vstavite v parno enoto.

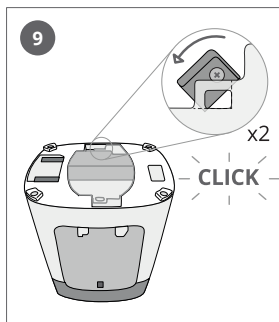

SK Zatvorte 2 priehradky pre odvápňovacie kazety.

SL Zaprite 2 čepa na kartuši za odstranjevanje vodnega kamna.

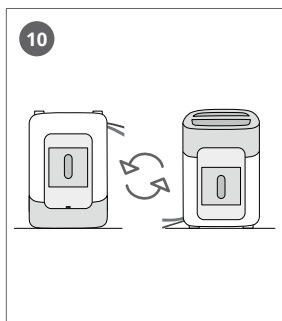

SK Umiestnite parnú jednotku do správnej polohy.

SL Parno enoto namestite v ustrezen položaj.

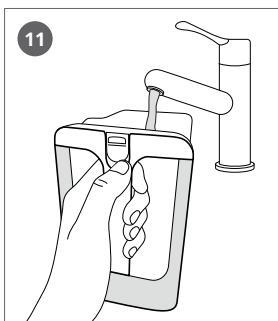

SK Naplňte nádržku na vodu.

SL Dolijte vodo v rezervoar za vodo.

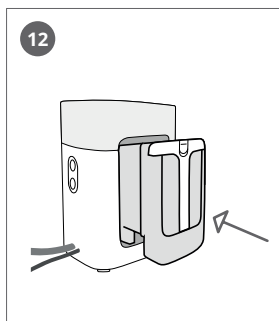

SK Vložte nádržku na vodu a zaistite ju.

SL Vstavite rezervoar za vodo in ga zaklenite.

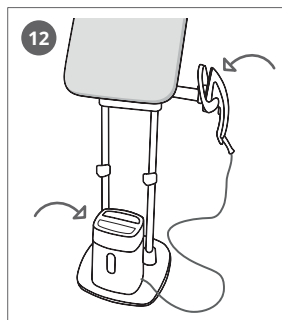

SK Umiestnite žehličku a parnú jednotku na základňu.

SL Likalnik in parno enoto položite na osnovno enoto.

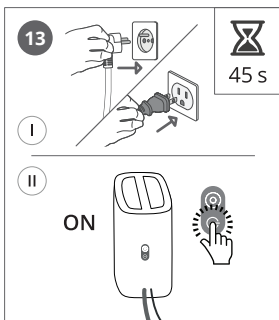

SK Pripojte spotrebič a zapnite. Počkejte 45 sekúnd.

SL Vklópite aparat. Počakajte 45 sekund.

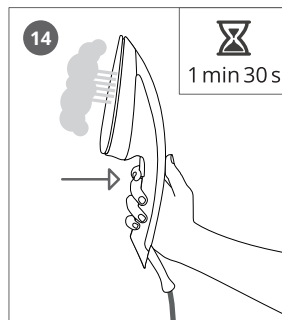

SK Stlačte spúšť na 1 minútu 30 sekúnd, až kým nezačne unikať para.

SL 1 minuto in 30 sekund držite parni sprožilec, dokler ne začne izhajati para.

Pri prvim upotrebama iz aparata može izlaziti dim i neugodan miris. Ta pojava nema utjecaja na upotrebu aparata i brzo nestaje.

Prilikom prve upotrebe iz pegle mogu izlaziti sitne čestice. Sitne čestice su ostaci od proizvodnog procesa i nemaju utjecaj na vas ili na vašu odjeću. One nestaju nakon nekoliko upotreba.

Aparat upotrebljavajte samo na čistoj površini kako biste izbjegli blokadu postolja aparata (vodoravne ili vertikalne površine).

— Kakva se voda upotrebljava?

Pegla je predviđena za upotrebu s vodom iz slavine. Ako je voda koju upotrebljavate vrlo tvrda, pomiješajte 50% vode iz slavine i 50% demineralizirane vode iz boce.

VAŽNO!



Dasku aparata nikada ne upotrebljavajte s klasičnom peglom ili generatorom pare. Upotrebljavajte samo peglu aparata.

VAŽNO!



Nemojte nikada upotrebljavati vodu koja sadrži aditive (sredstvo za štirkanje, parfem, aromatične supstance, omekšivače, itd.) ili kondenziranu vodu (na primjer vodu iz sušilica za veš, vodu iz frižidera, vodu iz klima-uređaja, kišnicu). Ta voda sadrži organske otpadne materijale ili minerale koji se koncentriraju pod utjecajem toplote i uzrokuju izbacivanje, smeđa obojenja ili prijevremeno starenje aparata.

เมื่อใช้งานครั้งแรก อาจมีครันและกลิ่นออกมาจากเครื่อง ครันและกลิ่นนี้ไม่ส่งผลกระทบต่อการใช้งานและจะหายไปโดยไม่ช้า

เมื่อใช้งานครั้งแรก อาจมีอนุภาคขนาดเล็กออกมาจากเตารีด อนุภาคเหล่านี้เป็นส่วนหนึ่งของกระบวนการผลิต และไม่ส่งผลกระทบต่อคุณหรือเสื้อผ้าของคุณ ซึ่งจะหายไปหลังจากใช้งานสองถึงสามครั้ง

ใช้เครื่องไซบนพื้นผิวเรียบเท่านั้น เพื่อไม่ให้กดขวางฐานเครื่องใช้ (พื้นผิวแวนอนหรือแนวตั้ง)

— ใช้น้ำประเภทใด?

เตารีดนี้ได้รับการออกแบบให้ใช้ได้กับน้ำประปา หากน้ำกระด้างเกินไป ให้ผสมน้ำประปา 50% และน้ำดื่มบรรจุขวดแบบปราศจากแร่ธาตุ 50%



ข้อมูลสำคัญ

ห้ามใช้กระดานของเครื่องกับเตารีดทั่วไปหรือเครื่องกำเนิดไอน้ำ ใช้กับเตารีดของเครื่องเท่านั้น



ข้อมูลสำคัญ

ห้ามใช้น้ำที่มีสารเติมแต่ง (เบิ้ง น้ำหอม สารอะโรมาติก น้ำยาปรับผ้านุ่ม ฯลฯ) หรือน้ำที่กลั่นตัว (เช่น น้ำจากเครื่องอบแห้ง น้ำจากตู้เย็น น้ำจากเครื่องปรับอากาศ น้ำฝน) น้ำจากแหล่งเหล่านี้มีขยะอินทรีย์หรือแร่ธาตุ ซึ่งจะรวมเข้าด้วยกันเมื่อได้รับความความร้อนและทำให้เกิดการรั้ว คราบสีน้ำตาล หรือการสึกหรอของเครื่องใช้ก่อนเวลาอันควร

Proizvod / ผลิตภัณฑ์

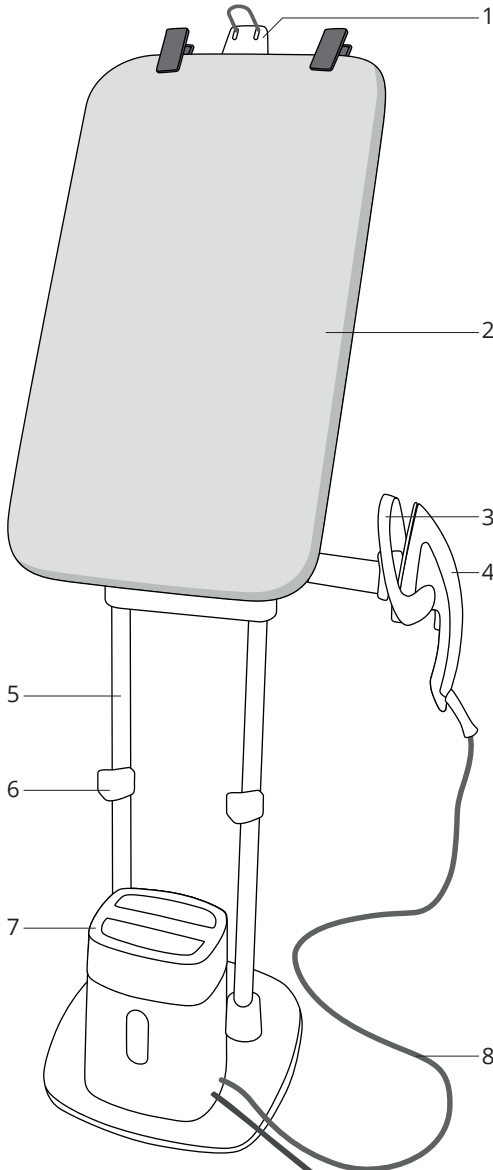

- BS**
1. Kuka za vješalicu
 2. Nagibna daska
 3. Površina za odlaganje
pegle
 4. Pegla
 5. Sklopivo postolje
 6. Blokirni elementi za
visinu
 7. Parna jedinica
 8. Parno crijevo

- TH**
1. ตะขอแขวน
 2. กระดานแบบปรับเอียงได้
 3. ที่วางเดารีด
 4. เดารีด
 5. โครงปรับระดับได้
 6. ตัวล็อกความสูง
 7. ชุดทำไอน้ำ
 8. สายพ่นไอน้ำ

Pegla i parna jedinica / เตารีดและชุดทำไอน้ำ

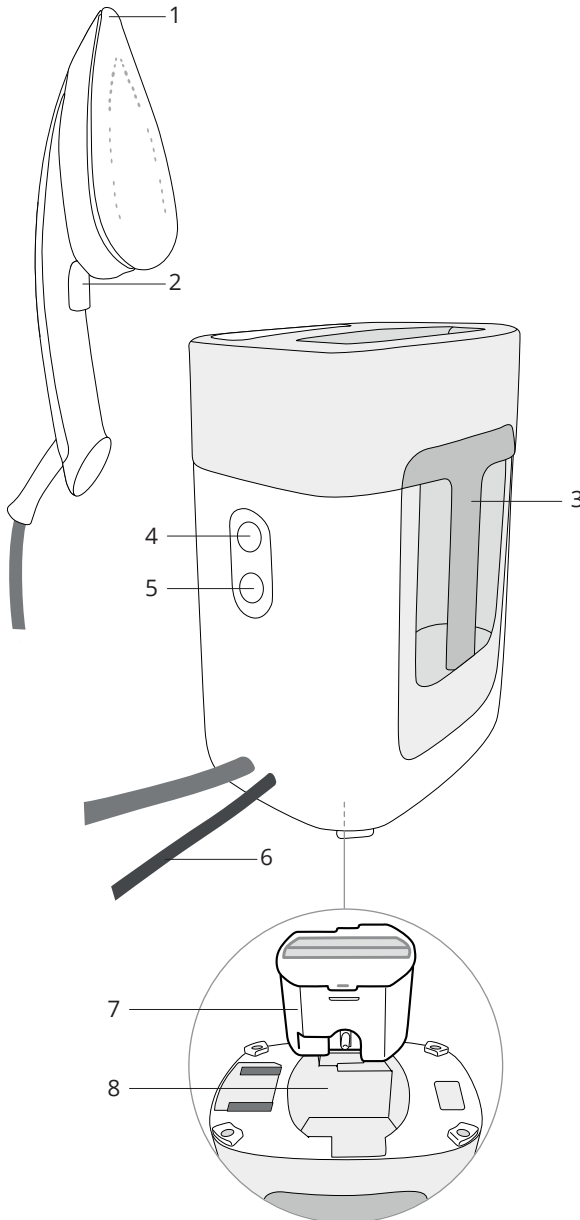

- BS**
1. Površina za peglanje
 2. Tipka za paru
 3. Spremnik za vodu
 4. Svjetlosni indikator za uklanjanje kamenca
 5. Tipka za uključivanje/isključivanje (On/Off)
 6. Strujni kabal
 7. Uložak za uklanjanje kamenca
 8. Spremnik za uložak

- TH**
1. หน้าเตารีด
 2. ปุ่มทำไอน้ำ
 3. ถังน้ำ
 4. สัญญาณไฟดักจับตะกอน
 5. ปุ่มเปิด/ปิด
 6. สายไฟ
 7. ใส่กรองตะกอน
 8. ช่องใส่กรอง

Naginjanje daske / ปรับเอียงกระดาน

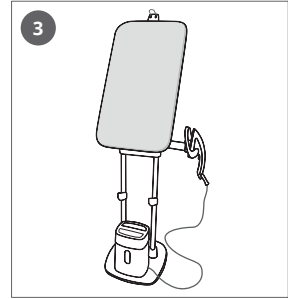
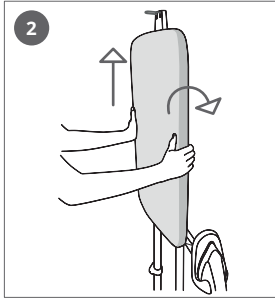
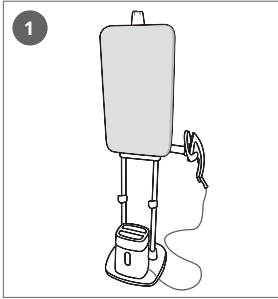

BS Stavite ruke sa svake strane daske, podignite je vertikalno i nagnite prema nazad do nagnutog položaja.

TH ใช้มือจับแต่ละข้างของกระดาน ยกขึ้นในแนวตั้ง และเอียงไปทางด้านหลังจนกว่าจะอยู่ในแนวเอียง

Pomjeranje daske u vodoravni položaj / ปรับกระดานให้อยู่ในแนวราบ

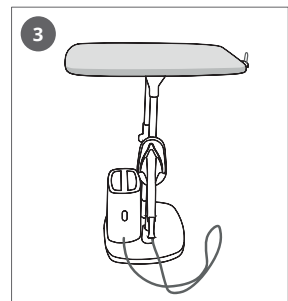
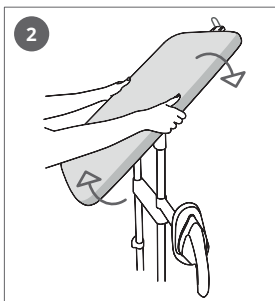
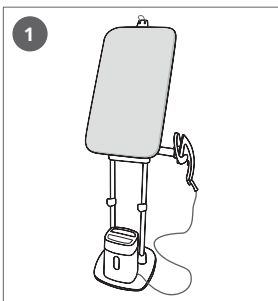

BS Stavite ruke sa svake strane daske, podignite je vertikalno i nagnite prema nazad do vodoravnog položaja.

TH ใช้มือจับแต่ละข้างของกระดาน ยกขึ้นในแนวตั้ง และเอียงไปทางด้านหลังจนกว่าจะอยู่ในแนวราบ

Podešavanje visine / ปรับความสูง

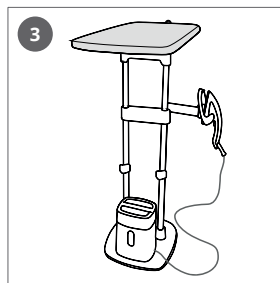
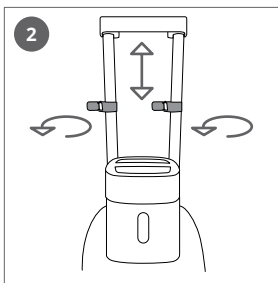
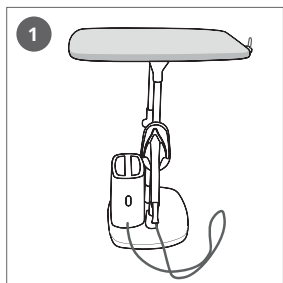

BS U vodoravnom položaju otključajte blokirne elemente na cijevi. Podižite dasku do željenog položaja. Zaključajte blokirne elemente na cijevi.

TH ปลดล็อกตัวล็อกเสาขณะอยู่ในแนวราบ ตั้งกระดานขึ้นจนถึงตำแหน่งที่ต้องการ ล็อกตัวล็อกเสา



BS Kada zaključate cijevi, daska se može spustiti dolje. Držite je tokom podešavanja.

TH ขณะปลดล็อกตัวล็อกเสา กระดานอาจเลื่อนลง จับกระดานไว้ขณะปรับระดับ

Položaj površine za odlaganje pegle / การปรับทิศทางของที่วางเตารีด

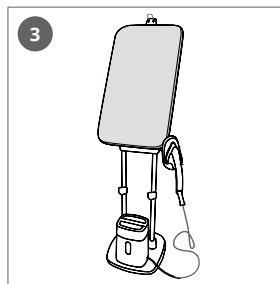
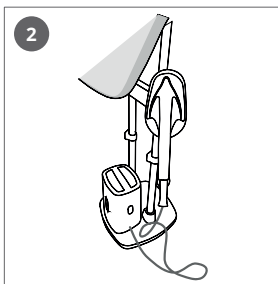
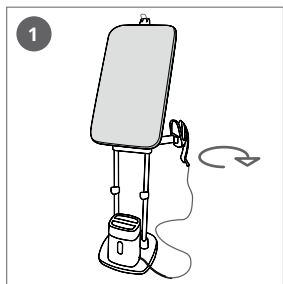

BS Pomjerite površinu za odlaganje pegle ispred aparata i namjestite je u najprikladniji položaj.

TH เลื่อนที่วางเตารีดมาหน้าเครื่องใช้ และปรับให้อยู่ในตำแหน่งที่เหมาะสมที่สุด



BS Prije uključivanja aparata uvjerite se da je uložak za uklanjanje kamenca postavljen. Informacije o postavljanju uložka potražite u uputstvima za sastavljanje.

TH ตรวจสอบให้แน่ใจว่าติดตั้งไส้กรองตะกอนแล้ว ก่อนเปิดเครื่อง ในการติดตั้งไส้กรองตะกอน กรุณาดูคำแนะนำในการประกอบ

Punjenje spremnika za vodu / เติมน้ำลงในถังน้ำ

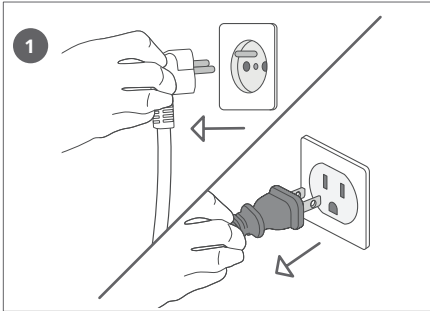

BS Isključite aparat iz strujnog napajanja.

TH ถอดปลั๊กเครื่องใช้

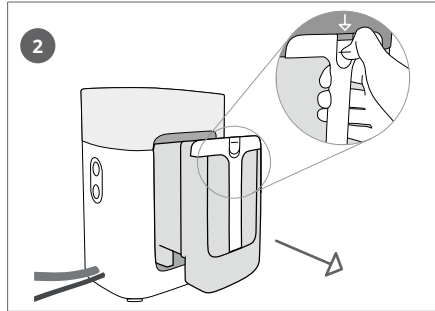

BS Otključajte i izvadite spremnik za vodu.

TH ปลดล็อกและถอดถังน้ำออก

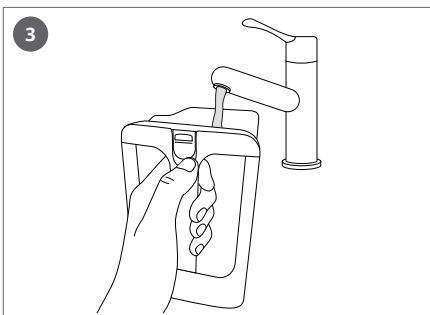

BS Napunite spremnik za vodu.

TH เติมน้ำลงในถังน้ำ

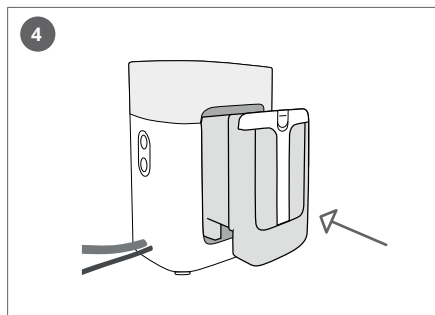

BS Stavite spremnik za vodu i otključajte ga.

TH ใส่ถังน้ำแล้วล็อกให้แน่น

Uključivanje pegle / เปิดเตารีด

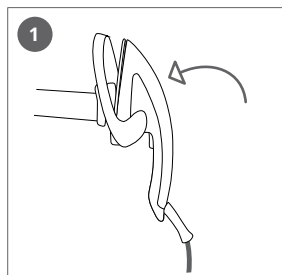

BS Stavite peglu na površinu za odlaganje pegle.

TH วางเตารีดบนที่วางเตารีด

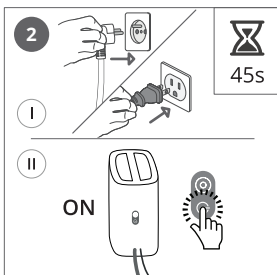

BS Priključite aparat na strujno napajanje i uključite ga. Pričekajte 45 sekundi.

TH เสียบปลั๊กเครื่องใช้และเปิดเครื่อง รอ 45 วินาที

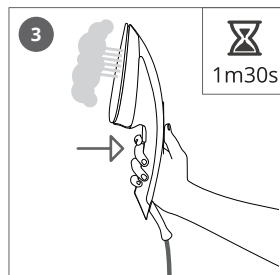

BS Pritičite okidač 1 minutu i 30 sekundi do izlaska pare.

TH กดปุ่มเป็นเวลา 1 นาที 30 วินาที จนกว่าไอน้ำจะออกมา

Peglanje i udar pare / การรีดและการใช้น้ำ

4

Košulja / เสื้อเชิ้ต

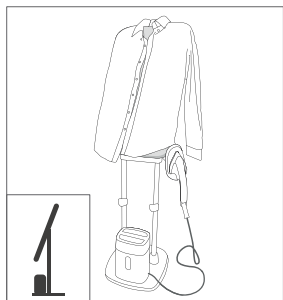

BS U nagnutom položaju stavite košulju na dasku za peglanje stražnje i prednje strane.

TH ในแนวเอียง สวมเสื้อเชิ้ตใส่กระดานเพื่อรีดด้านหน้าและด้านหลัง

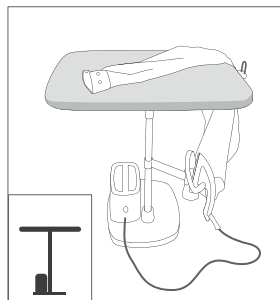
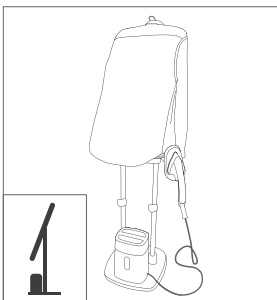

BS Za peglanje detalja upotrebljavajte dasku u vodoravnom položaju.

TH ใช้กระดานในแนวราบเพื่อรีดส่วนปลั๊กย่อย

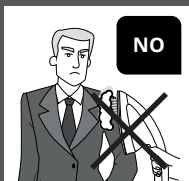

BS Nemojte nikada direktno peglati ili peglati s udarom pare onu odjeću koju neko nosi na sebi.

TH ห้ามรีดหรือใช้ไอน้ำโดยตรงบนเสื้อผ้าที่คนสวมอยู่

Hlače / กางเกงขายาว

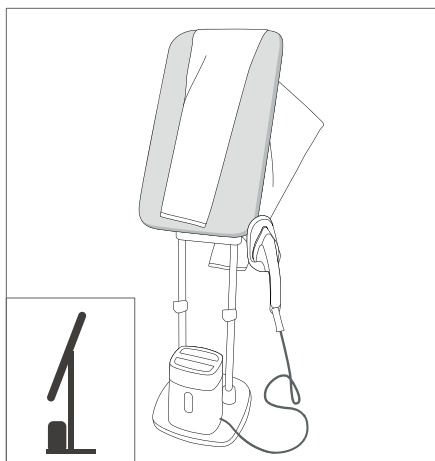

BS Na nagnutu dasku stavite hlače za peglanje nogavica.

TH วางกางเกงขายาวบนกระดานที่ปรับเอียงเพื่อรีดขากางเกง

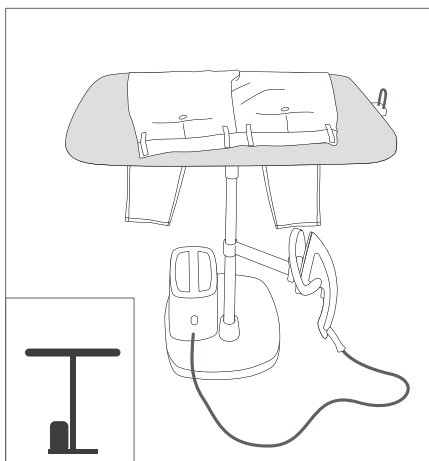

BS Za peglanje detalja upotrebljavajte dasku u vodoravnom položaju.

TH ใช้กระดานในแนวราบเพื่อรีดส่วนปลีกย่อย

Dodatna oprema* / อุปกรณ์เสริม*



BS Za peglanje odjeće postavljene na vješalicu koristite kuku za vješalicu.

TH ใช้ตะขอแขวนเพื่อรีดเสื้อผ้าซึ่งแขวนไว้กับที่แขวน

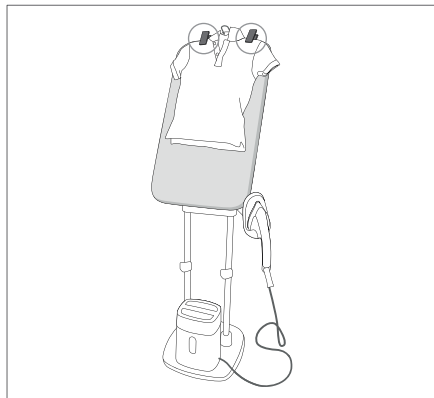

BS Za održavanje odjeće na daski upotrebljavajte kvačice.

TH ใช้ที่หนีบเพื่อยึดเสื้อผ้าไว้บนกระดาน

— Četka za tkaninu / แปรงปิดผ้า

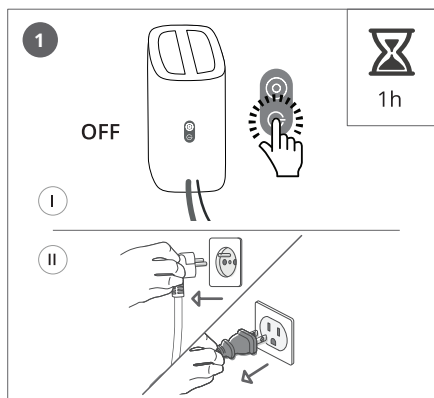

BS Prije uklanjanja ili stavljanja četke, isključite aparat i pričekajte 1 sat da se ohladi.

TH ก่อนถอดหรือติดตั้งแปรง ปิดเครื่องให้แล้วปลอຍให้เครื่องคลายความร้อนเป็นเวลา 1 ชั่วโมง

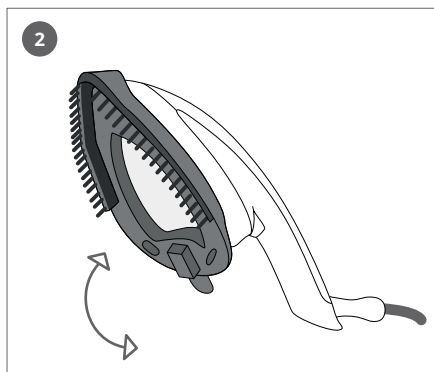

BS Stavite parnu četku na površinu za peglanje. To će kasnije pomoći u otvaranju vlakana odjeće za bolje prodiranje pare.

TH ใส่แปรงปิดผ้าเข้ากับหน้าเตารีด ซึ่งจะช่วยให้ไอน้ำแทรกซึมเข้าสู่ใยผ้าได้ดีขึ้น

*Zavisno od modela / ขึ้นอยู่กับรุ่น

Upotreba parne jedinice / ใช้ชุดทำไอน้ำแยก

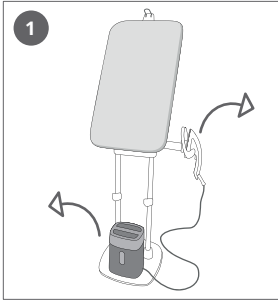

- BS** Uklonite parnu jedinicu s njezinog postolja.
Za deblokiranje površine za odlaganje pegle pritisnite spojnicu na kraku površine za odlaganje pegle.
Uklonite peglu i njezin oslonac s kraka.

- TH** ถอดชุดทำไอน้ำออกจากฐาน
ดันตัวหนีบที่อยู่บนแขนที่วางเตารีดเพื่อปลดล็อกที่วางเตารีด
นำเตารีดและฐานรองออกจากที่วาง

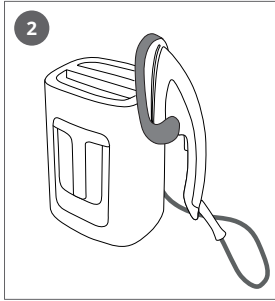

- BS** Postavite peglu i površinu za odlaganje pegle na postolje.
TH จัดตำแหน่งเตารีดและที่วางเตารีดบนฐาน

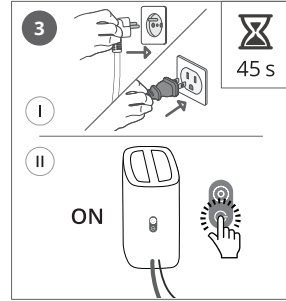

- BS** Pomjerajte se oko s aparatom. Prikjučite aparat na strujno napajanje, uključite ga i pričekajte 45 sekundi prije upotrebe pegle.
TH เลื่อนไปตามเครื่องใช้ เสียบปลั๊ก เปิดเครื่องใช้ และรอ 45 วินาทีก่อนใช้เตารีด



- BS** Prilikom podešavanja proizvoda budite oprezni zbog toplote pegle.
TH ระวังความร้อนจากเตารีดระหว่างการจัดการผลิตภัณฑ์

Udar pare / เพิ่มไอน้ำ

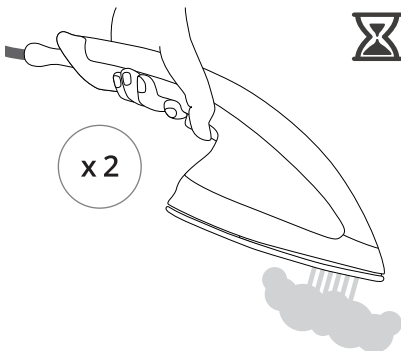

- BS** Za otpuštanje udara pare dva puta brzo pritisnite okidač za paru.
TH กดปุ่มทำไอน้ำเร็ว ๆ สองครั้งเพื่อปล่อยการเพิ่มไอน้ำ

Automatsko isključivanje / ระบบปิดอัตโนมัติ

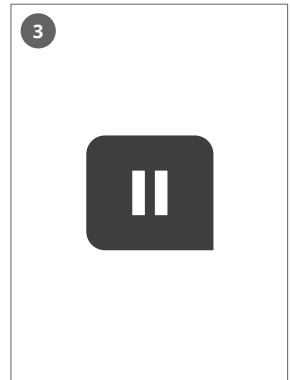
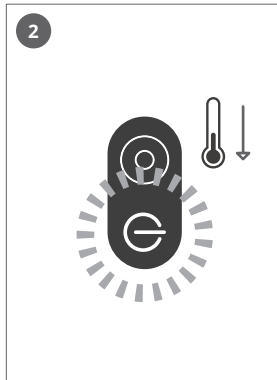

BS Nakon 8 minuta neaktivnosti, parna jedinica prelazi u režim pripravnosti.

TH หลังจากไม่มีการใช้งานเป็นเวลา 8 นาที ชุดทำไอน้ำจะเปลี่ยนเป็นโหมดสแตนด์บาย

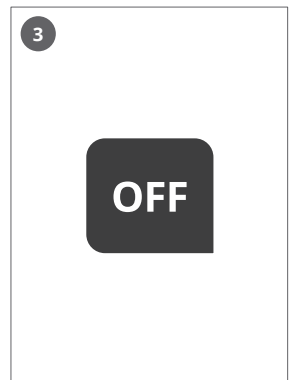
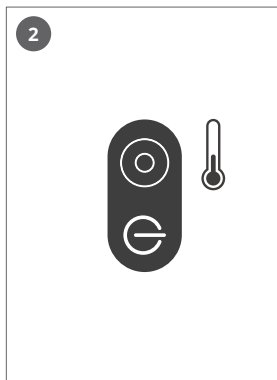

BS Nakon 38 minuta neaktivnosti, parna jedinica automatski se isključuje.

TH หลังจากไม่มีการใช้งานเป็นเวลา 38 นาที ชุดทำไอน้ำจะหยุดทำงานโดยอัตโนมัติ

5

Čišćenje / การทำความสะอาด

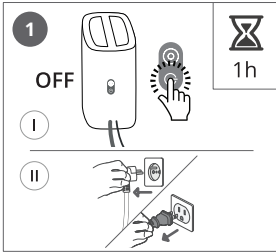

BS Isključite aparat. Pričekajte 1 sat da se aparat ohladi.

TH กดปิดเครื่อง รอ 1 ชั่วโมง เพื่อให้ปลั๊กไฟให้เครื่องคลายความร้อน

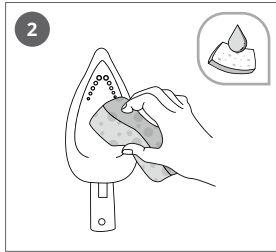

BS Površinu za peglanje očistite vlažnom spužvom.

TH ทำความสะอาดหน้าเตารีดด้วยฟองน้ำชุบน้ำหมาด ๆ

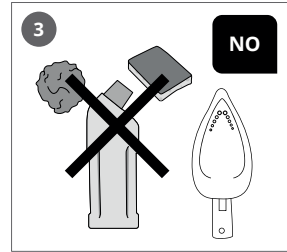

BS Za čišćenje površine za peglanje nemojte nikada upotrebljavati abrazivne proizvode ili površine.

TH ห้ามใช้ผลิตภัณฑ์หรือพื้นผิวขัดลอกทำความสะอาดหน้าเตารีด

6

Odlaganje / การจัดเก็บ

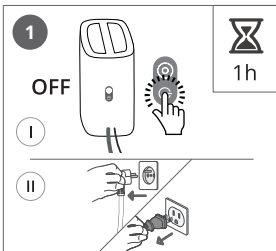

BS Isključite aparat. Pričekajte 1 sat da se aparat ohladi.

TH กดปิดเครื่อง รอ 1 ชั่วโมง เพื่อให้ปลั๊กไฟให้เครื่องคลายความร้อน

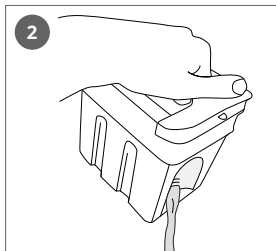

BS Ispraznite spremnik za vodu.

TH เทน้ำออกจากถังน้ำ

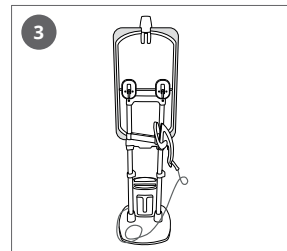

BS Premjestite površinu za odlaganje pegle na stražnju stranu daske.

TH เลื่อนที่วางเตารีดไปด้านหลังกระดาน

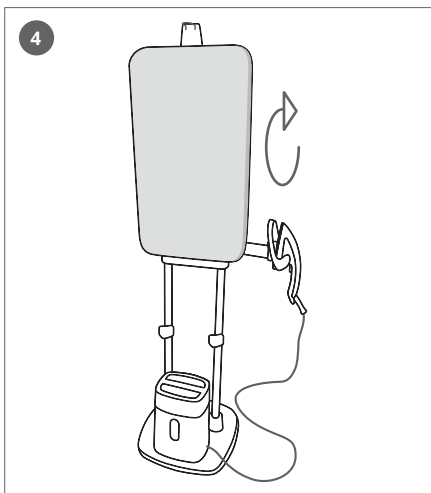

BS Nagnite dasku u vertikalni položaj.

TH พลิกกระดานให้อยู่ในแนวตั้ง

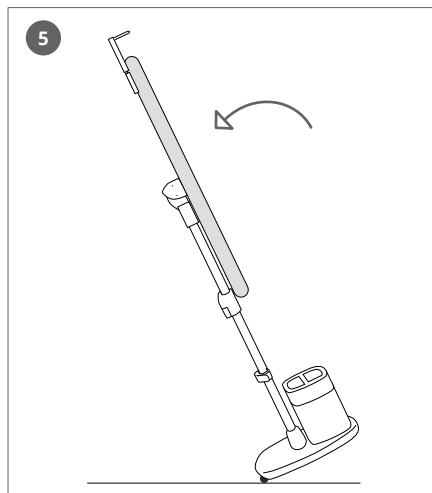

BS Nagnite proizvod na stražnju stranu kako biste ga premjestili i pospremite ga ako je potrebno.

TH เอนเครื่องไปด้านหลังเพื่อเคลื่อนย้ายและจัดเก็บหากจำเป็น

BS Savjet za transport: za premještanje aparata upotrebljavajte cijevi kao područje za prihvatanje.

TH คำแนะนำในการเคลื่อนย้าย: ในการเคลื่อนย้ายเครื่อง ให้จับบริเวณเสาของกระดานรีด

Protiv kamenca / ตักจับตะกรัน

7



BS Po isteku upotrebnog razdoblja uložka za uklanjanje kamenca treperi svjetlosni indikator za uklanjanje kamenca.

TH เมื่อไส้กรองตะกรันหมดอายุการใช้งาน ไฟตักจับตะกรันจะกะพริบ

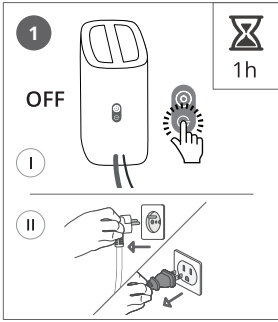

BS Isključite aparat. Pričekajte 1 sat da se aparat ohladi.

TH กดปิดเครื่อง รอ 1 ชั่วโมง เพื่อให้ปลั๊กให้เครื่องคลายความร้อน

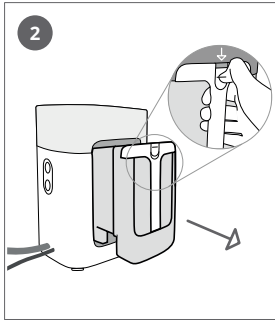

BS Izvadite spremnik za vodu.

TH ถอดถังน้ำออก

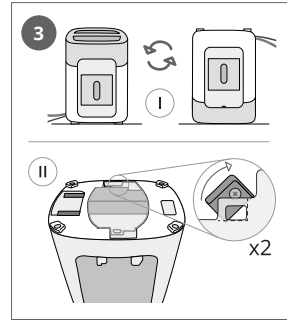

BS Okrenite parnu jedinicu i otvorite 2 blokirna elementa.

TH พลิกชุดทำไอน้ำกลับด้าน และเปิดตัวล็อก 2 อัน

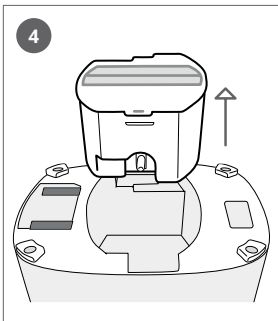

BS Izvadite uložak za uklanjanje kamenca.

TH ถอดใส่กรองตะกอนออก



BS Iskorišteni uložak za uklanjanje kamenca odložite u otpad.

TH ทิ้งใส่กรองตะกอนเก่า

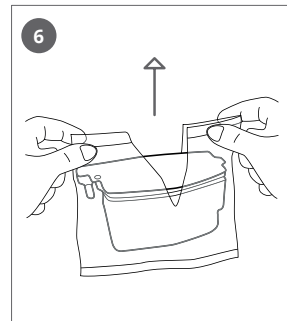

BS Otvorite novi uložak za uklanjanje kamenca.

TH เปิดใส่กรองตะกอนใหม่

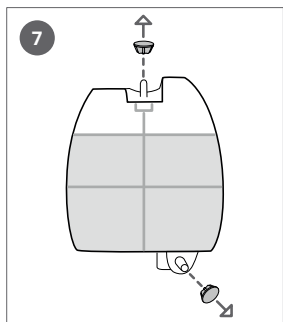

BS Uklonite čepove.

TH ถอดจุกออก

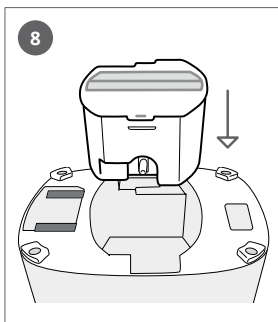

BS Stavite uložak za uklanjanje kamenca u parnu jedinicu.

TH ใส่ไส้กรองตะกอนลงในชุดทำไอน้ำ

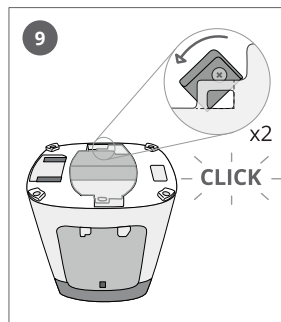

BS Zatvorite 2 blokirna elementa na ulošku za uklanjanje kamenca.

TH ปิดตัวล็อก 2 อันของไส้กรองตะกอน

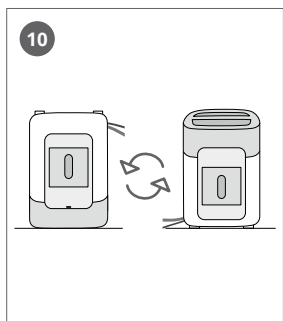

BS Postavite parnu jedinicu u dobar položaj.

TH ปรับชุดทำไอน้ำในตำแหน่งที่เหมาะสม

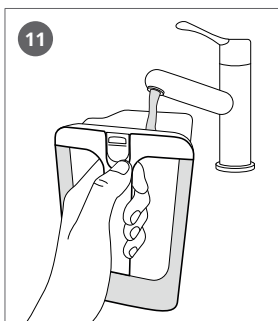

BS Napunite spremnik za vodu.

TH เติมน้ำลงในถังน้ำ

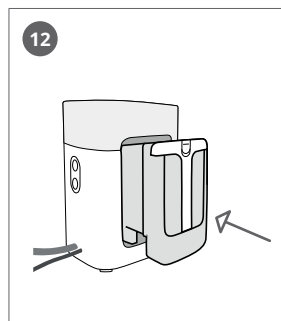

BS Stavite spremnik za vodu i zaključajte ga.

TH ใส่ถังน้ำแล้วล็อกให้แน่น

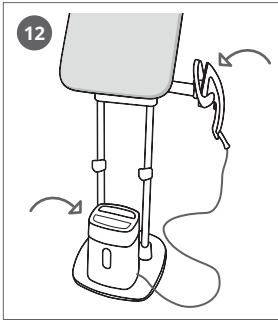

- BS** Stavite peglu i parnu jedinicu na postolje.
- TH** วางเตารีดและชุดทำไอน้ำบนฐาน

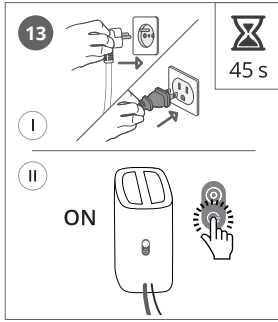

- BS** Priključite aparat na strujno napajanje i uključite ga. Pričekajte 45 sekundi.
- TH** เสียบปลั๊กเครื่องไอน้ำและเปิดเครื่อง รอ 45 วินาที

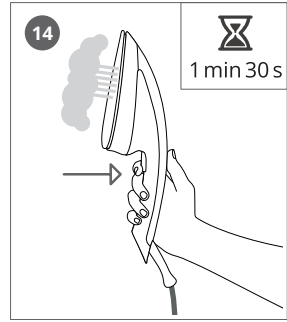

- BS** Pritišćite okidač 1 minutu i 30 sekundi do izlaska pare.
- TH** กดปุ่มเป็นเวลา 1 นาที 30 วินาทีจนกว่าไอน้ำจะออกมา

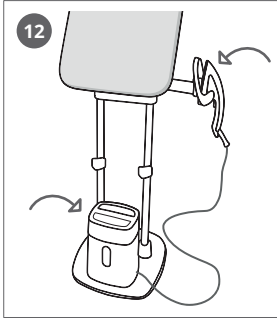

AR ضع المكواة ووحدة البخار على القاعدة

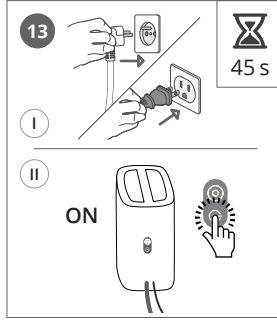

AR اوصل الجهاز بالتيار الكهربائي وشغله. انتظر لمدة 45 ثانية.

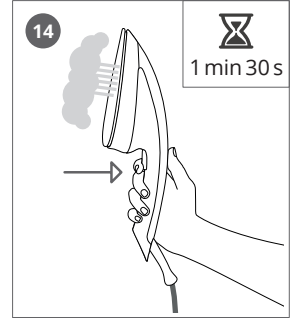

AR اضغط على زناد البخار لمدة 1 دقيقة و 30 ثانية الى أن يخرج البخار.

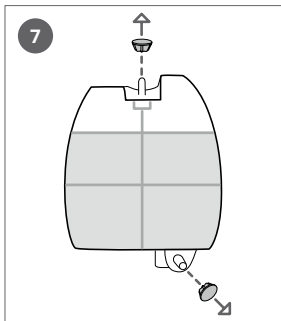

7 انزع عنها الموانع.

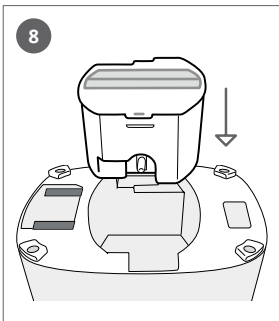

8 أدخل الخرطوشات في وحدة البخار.

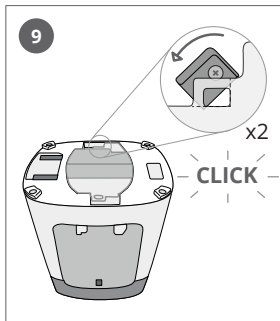

9 اقلق القفلين في خرطوشات منع التكلس

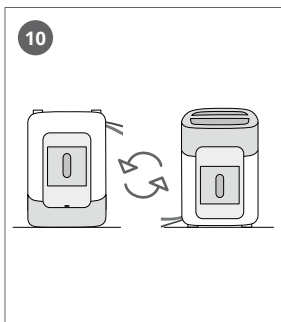

10 ضع وحدة البخار على الوضع الصحيح

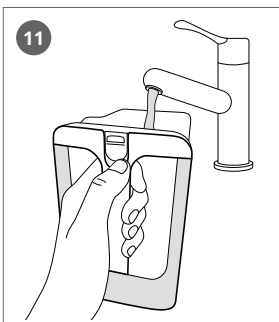

11 املا خزان الماء

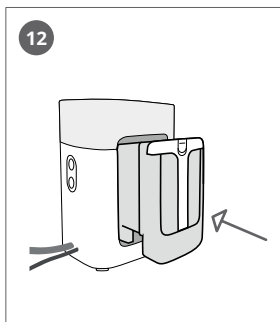

12 أدخل خزان الماء الى مكانه واقفله.

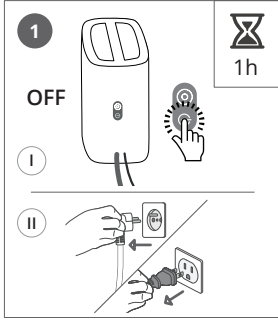

AR أوقف تشغيل الجهاز. انتظر لمدة ساعة واحدة لكي يبرد.

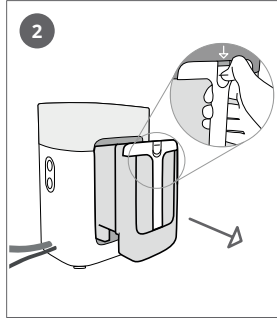

AR افصل خزان الماء



AR اقلب وحدة البخار، وافتح القفلين.

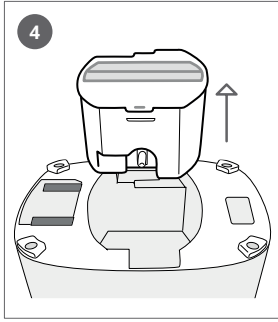

AR انزع خرطوشات منع التكلس



AR تخلص من الخرطوشات القديمة.

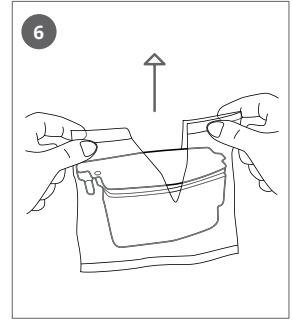

AR افتح الخرطوشات الجديدة.

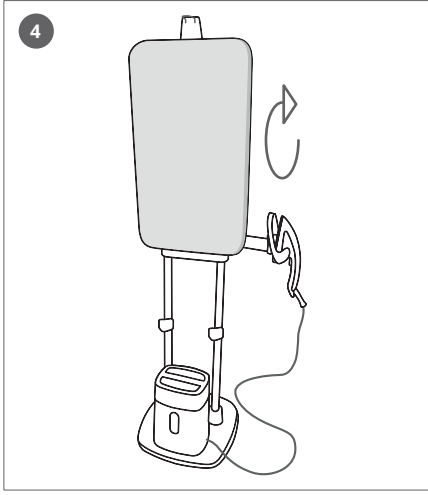

AR

اقلب اللوح الى الوضع العمودي.

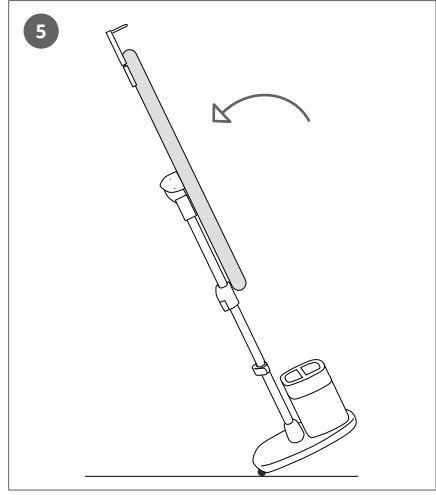

AR

اقلب المنتج على ظهره ، لنقله وترتيبه إذا لزم الأمر.

AR

نصائح بشأن النقل: لنقل جهازك ، استخدم العمودين كوسيلة للحمل.

7

منع التكلس



AR

عندما تقترب الخرطوشة من نهايتها ، يومض المؤشر الضوئي المضاد للترسبات.

التنظيف

5

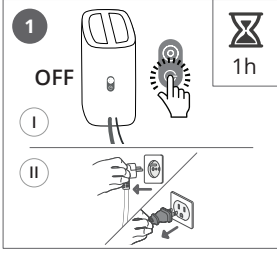

AR أوقف تشغيل الجهاز. انتظر لمدة ساعة واحدة لكي يبرد.

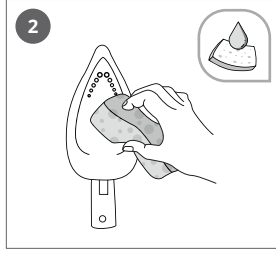

AR نظف نعل المكواة بإسفنجة رطبة

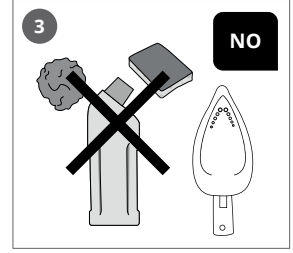

AR لا تستخدم أبدًا المنتجات أو المواد الكاشطة لتنظيف نعل المكواة.

التوصيب

6

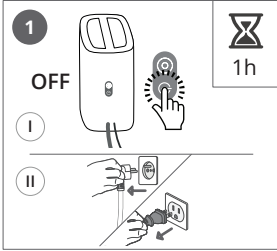

AR أوقف تشغيل الجهاز. انتظر لمدة ساعة واحدة لكي يبرد.

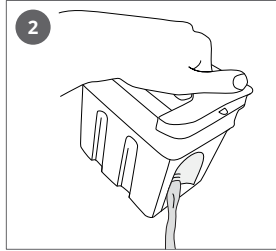

AR أفرغ خزان الماء

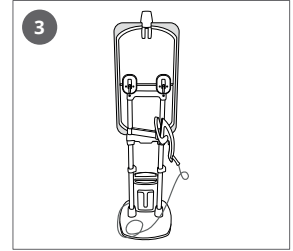

AR حوّل قاعدة المكواة الى الجزء الخلفي من اللوح.

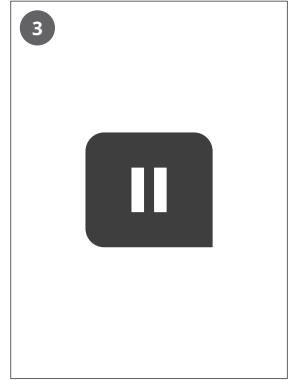
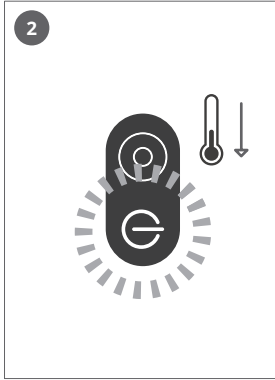

AR

بعد 8 دقائق من عدم التشغيل ، سوف تتحول وحدة البخار إلى وضعية الاستعداد.

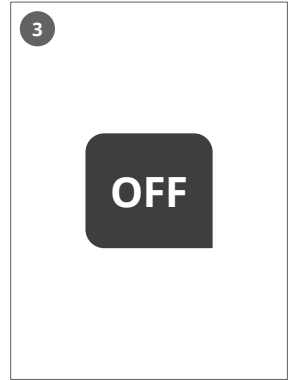
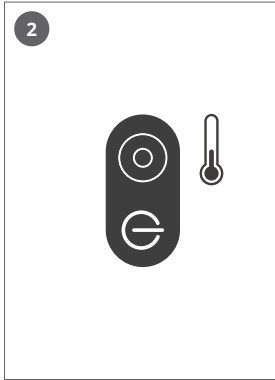

AR

بعد 38 دقيقة من عدم التشغيل ، سيتم إيقاف تشغيل وحدة البخار أوتوماتيكياً.

استعمال وحدة البخار لوحدها

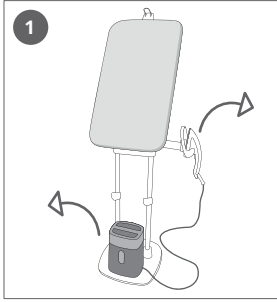

AR 1 ارفع وحدة البخار عن قاعدتها. اضغط على المشبك الموجود في ذراع مسند المكواة، وذلك كي تفتح قفل مسند المكواة. ارفع المكواة ودعامتها من الذراع.

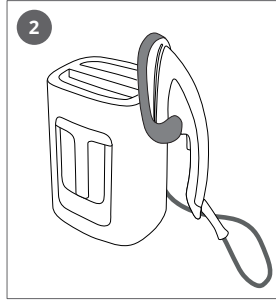

AR 2 ضع المكواة وقاعدتها على القاعدة

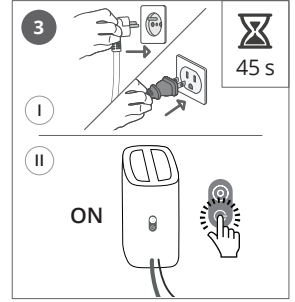

AR 3 حرك القاعدة ، وأوصل المنتج بالتيار الكهربائي وشغله وانتظر لمدة 45 ثانية قبل استخدام المكواة.



AR

يُرجى توخي الحذر من حرارة المكواة أثناء التعامل مع الجهاز.

نفث بخار اضافي

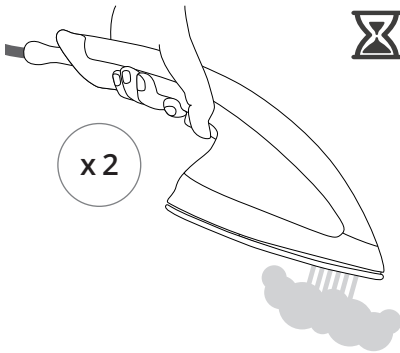

AR

اضغط مرتين بسرعة على زناد البخار لتوليد دفعة قوية من البخار.

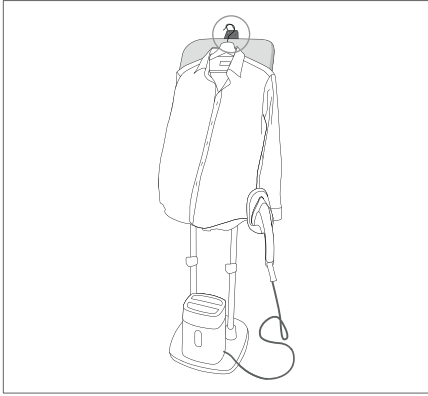

AR استعمال خطاف العلاقة لكي الملابس الموضوعة على العلاقة

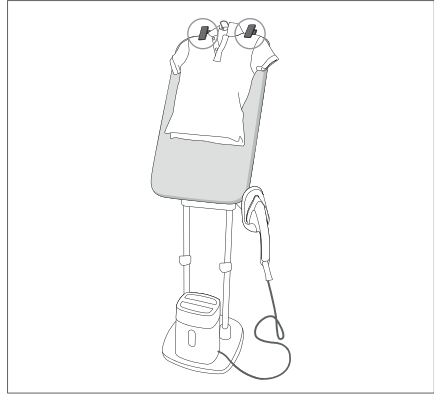

AR استعمال المشابك لتثبيت الملابس على اللوح

— فرشاة القماش

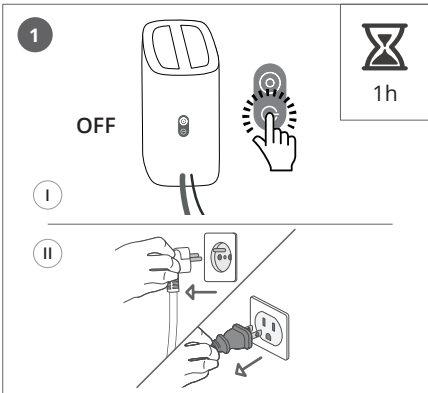

AR قبل فصل الفرشاة أو تركيبها ، أوقف تشغيل الجهاز واتركه ليبرد لمدة ساعة.

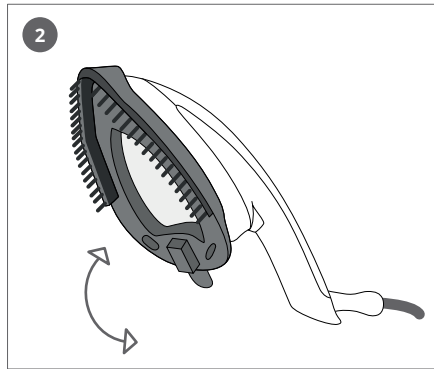

AR ضع فرشاة البخار على نعل المكواة. هذا يساعد لاحقاً على فتح ألياف الملابس لتحسين تغلغل البخار.



AR

لا تكو أو توجه البخار مباشرة على الملابس التي يرتديها شخص ما.

السراويل

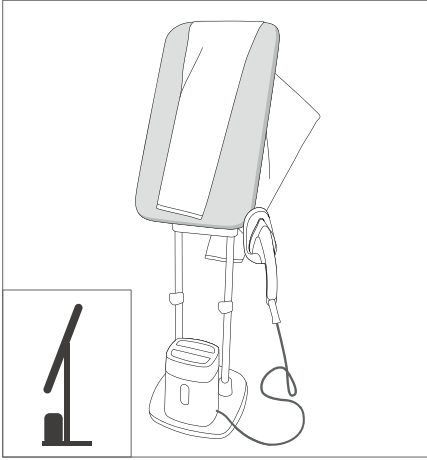

AR

على اللوح المائل ، ضع السروال لكي الأرجل.

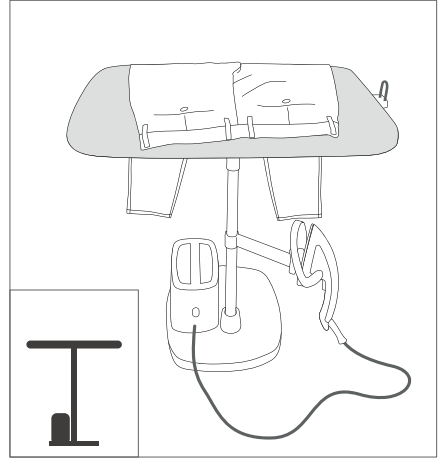

AR

استخدم اللوح في الوضع الأفقي لكي التفاصيل.

تشغيل المكواة

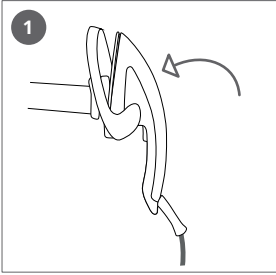

AR ضع المكواة على قاعدتها

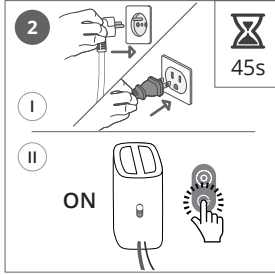

AR اوصل الجهاز بالتيار الكهربائي وشغله. انتظر لمدة 45 ثانية.

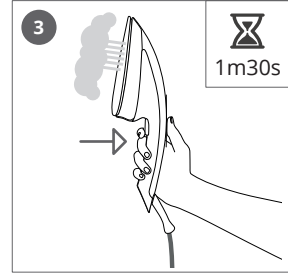

AR اضغط على زناد البخار لمدة 1 دقيقة و 30 ثانية الى أن يخرج البخار.

4

لكي والتبخير

للقمصان

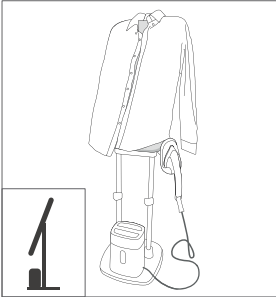

AR على الوضع المائل ، ضع القميص على اللوحة لكي الظهر والصدر.

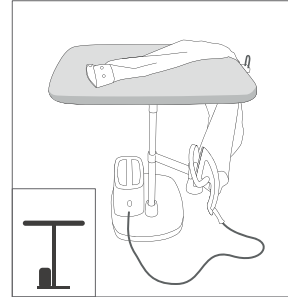
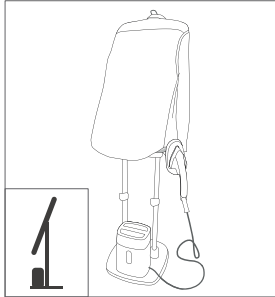

AR استخدم اللوح في الوضع الأفقي لكي التفاصيل.



AR

تأكد من ضبط خرطوشة الترسبات قبل تشغيل الجهاز. لضبط الخرطوشات ، يرجى الرجوع إلى تعليمات التجميع.

تعبئة خزان الماء

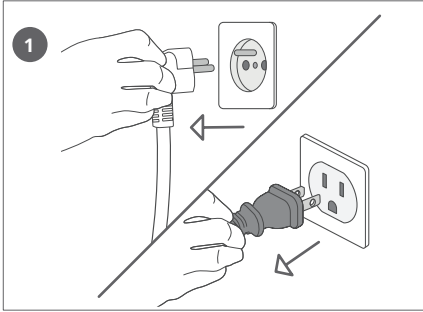

AR

افصل الجهاز عن التيار الكهربائي

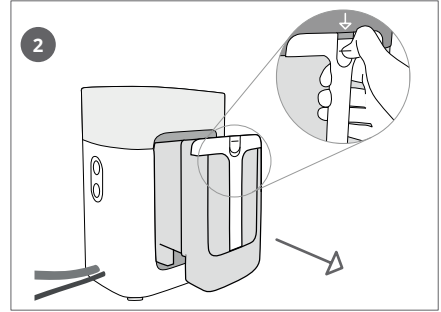

AR

حرر خزان الماء وأخرجه من مكانه

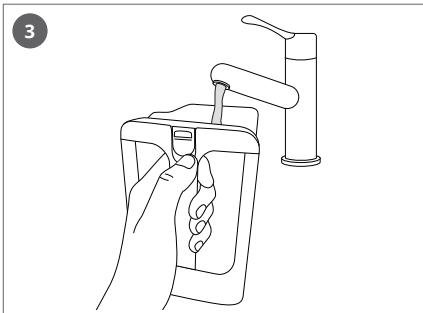

AR

املا خزان الماء

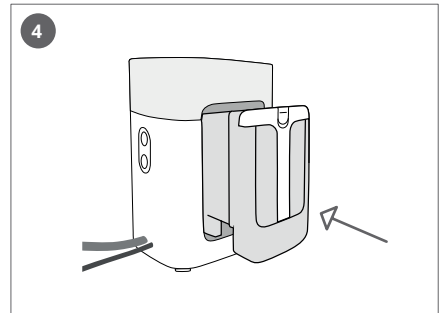

AR

أدخل خزان الماء الى مكانه واقفله.

تعديل الإرتفاع

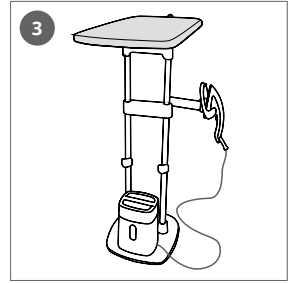
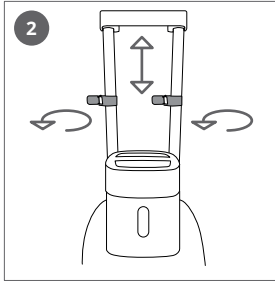
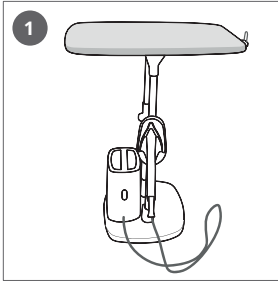

AR

في الوضع الأفقي ، افتح قفلات الأعمدة. اسحب اللوحة نحو الوضع الذي تريده. اقل قفلات الأعمدة.



AR

عند فتح قفلات الأعمدة ، قد تنخفض اللوحة. امسكها أثناء التلاعب.

توجيه قاعدة المكواة

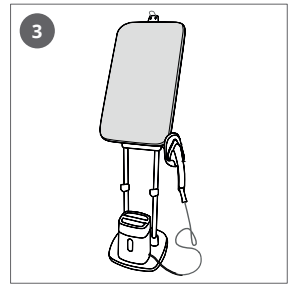
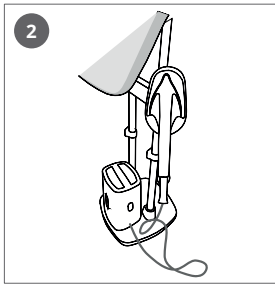
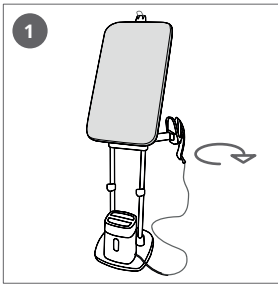

AR

حرك قاعدة المكواة على الجزء الأمامي من الجهاز ، واضبطها حسب الوضعية الأكثر ملائمة.

جعل اللوح في وضع منحدر

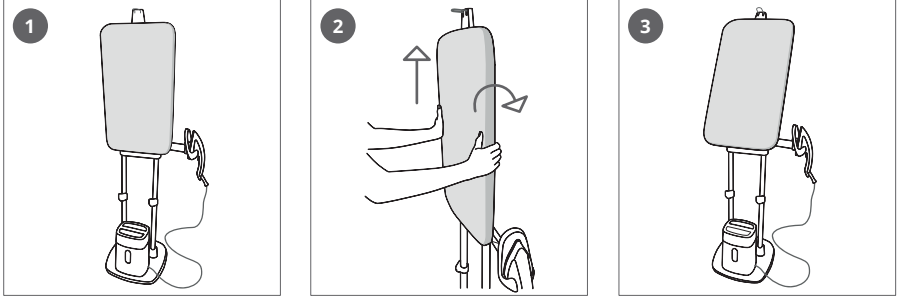

ضع يديك على كل جانب من جوانب اللوحة ، وارفعتها عمودياً ، وأملها إلى الخلف حتى تصل إلى الوضع المائل. **AR**

حرك اللوحة إلى الوضع الأفقي

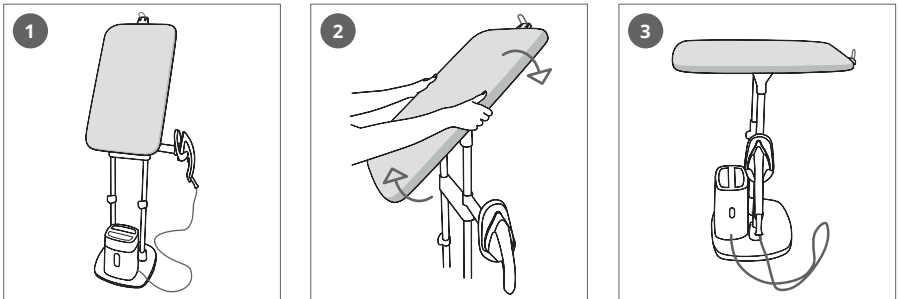

ضع يديك على كل جانب من اللوحة ، وارفعتها عمودياً، وأملها إلى الخلف حتى تصبح في الوضع الأفقي. **AR**

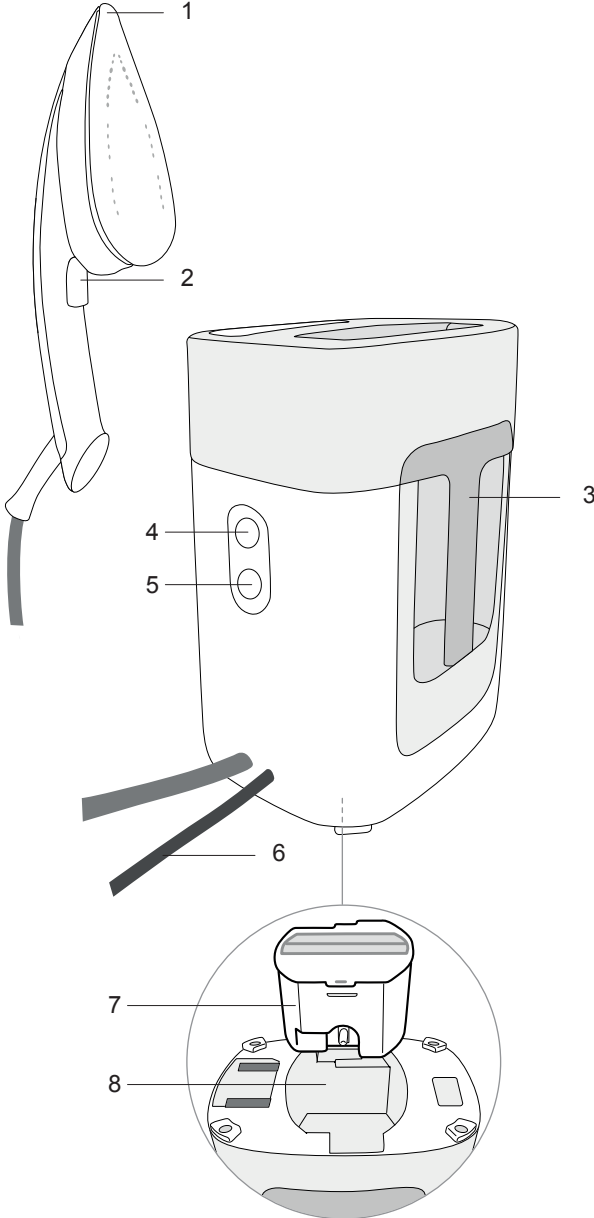

AR

1. نعل المكواة

2. زناد البخار

3. خزان الماء

4. مؤشر ضوئي ضد
الترسبات

5. زر تشغيل/إيقاف

6. السلك الكهربائي

7. خرطوشة ضد
الترسبات

8. حُجيرة الخرطوشات

المنتج

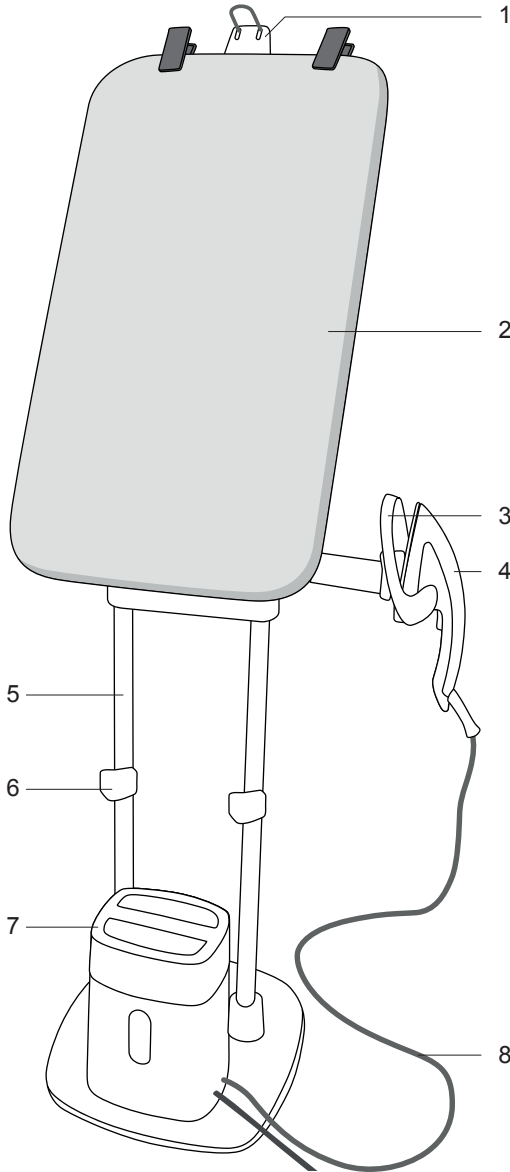

AR

1. خطاف العلاقة
2. لوح قابل للإمالة
3. قاعدة المكواة
4. المكواة
5. الشكل قابل للطي
6. ضوابط الارتفاع
7. وحدة البخار
8. خرطوم البخار

عند الإستعمال للمرة الأولى، قد يصدر عن الجهاز بعض الدخان والرائحة.

إنها لا تؤثر على استعمال الجهاز، وسوف تختفي بسرعة.

عند الإستعمال للمرة الأولى، قد تخرج بعض الجسيمات الصغيرة من المكواة. إنها جزء من عملية الإنتاج ولا تؤثر عليك أو على الملابس. سوف تختفي هذه الظاهرة بعد استخدامات قليلة.

استخدم الجهاز فقط على سطح واضح وجلي لعدم انسداد قاعدة المنتج (الأسطح الأفقية أو الرأسية).

- أي نوع من المياه يمكن استخدامه؟

تم تصميم هذه المكواة لإستخدام مياه الصنبور. إذا كان الماء ثقيلًا للغاية، يُرجى خلط 50% من ماء الصنبور مع 50% من المياه المقطرة.

هام



لا تستعمل اللوحة الخاصة بالجهاز للمكاي التقليدية أو لمولدات البخار. تُستعمل هذه اللوحة فقط للمكواة الخاصة بهذا الجهاز.

هام



لا تستخدم الماء الذي يحتوي على إضافات (النشا، العطور، المواد العطرية، المُلطفات، إلخ)، أو مياه التكثيف (على سبيل المثال المياه الصادرة عن المجففات، مياه الثلجات، المياه الصادرة عن وحدات تكييف الهواء، مياه الأمطار). تحتوي هذه المياه على مواد ونفايات عضوية أو معادن تتركز تحت تأثير الحرارة وتسبب الإفرازات أو التلويين البني أو التقصير في عمر للجهاز.