

RU

**ДЕТАЛЬНЫЕ
ИНСТРУКЦИИ
ДЛЯ ИСПОЛЬЗОВАНИЯ
СУШИЛЬНОЙ
СТИРАЛЬНОЙ МАШИНЫ**

gorenje

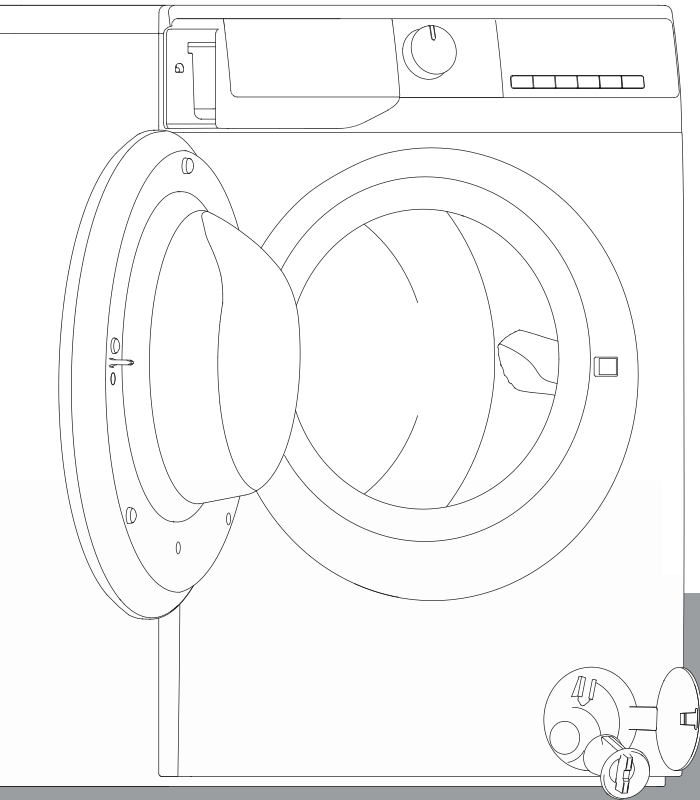

ИНСТРУКЦИЯ ПО ЭКСПЛУАТАЦИИ

МЕРЫ БЕЗОПАСНОСТИ

ПЕРЕД ИСПОЛЬЗОВАНИЕМ

МЕРЫ ПРЕДОСТОРОЖНОСТИ И ВАЖНАЯ ИНФОРМАЦИЯ

ОПИСАНИЕ СТИРАЛЬНОЙ МАШИНЫ

ПРИНУДИТЕЛЬНОЕ ОТКРЫВАНИЕ ДВЕРЦЫ

ПЕРЕД ПЕРВОЙ СТИРКОЙ

ПОДГОТОВКА К СТИРКЕ

МОЮЩИЕ СРЕДСТВА И ДОБАВКИ

ОЧИСТКА И ОБСЛУЖИВАНИЕ

УСТРАНЕНИЕ НЕИСПРАВНОСТЕЙ

СЕРВИСНОЕ ОБСЛУЖИВАНИЕ

ТРАНСПОРТИРОВКА И ОБРАЩЕНИЕ С МАШИНОЙ

ПОДКЛЮЧЕНИЕ К ЭЛЕКТРОСЕТИ

РУКОВОДСТВО ПО УСТАНОВКЕ

КРАТКОЕ РУКОВОДСТВО ПОЛЬЗОВАТЕЛЯ

МЕРЫ БЕЗОПАСНОСТИ

1. Производитель оставляет за собой право на внесение изменений в конструкцию продукта без предварительного уведомления.
2. Перед началом пользования вашей новой стиральной машиной внимательно прочитайте данную инструкцию сохраните ее для дальнейшего пользования. Если инструкция утеряна, обратитесь в службу поддержки с просьбой предоставить вам электронную или бумажную копию.
3. Убедитесь, что розетка заземлена и шланги надежно закреплены.
4. Прибор не предназначен для использования людьми (включая детей) с ограниченными физическими, сенсорными и умственными способностями или с недостатком опыта или знаний, если они не находятся под присмотром или руководством лиц, ответственных за их безопасность.
5. Допускается использование прибора детьми старше 8 лет и людьми с ограниченными физическими, сенсорными и умственными способностями или с недостатком опыта или знаний, только если они находятся под присмотром или получили инструкции по безопасному использованию прибора и понимают опасности, связанные с его эксплуатацией. Не позволяйте детям играть с прибором. Дети могут очищать и осуществлять обслуживание прибора только под присмотром.
6. Следите за детьми, чтобы они не играли с прибором.
7. Во избежание опасности замену поврежденного шнура питания может проводить производитель, авторизованный сервисный центр или квалифицированный специалист.
8. Для подключения стиральной машины к водопроводной сети используйте новый комплект шлангов. Не используйте старые шланги!
9. Если в основании прибора имеются вентиляционные отверстия, следите, чтобы они не были загорожены ворсом ковра или коврового покрытия.

10. Не подпускайте к прибору детей младше 3 лет или постоянно следите за ними.
11. Максимальное допустимое давление воды на входе для приборов, подключаемых к магистральному водопроводу, составляет 1 МПа. Минимальное допустимое давление воды на входе составляет 0,1 МПа.
12. ПРЕДУПРЕЖДЕНИЕ: Прибор не должен получать питание от внешних переключающих устройств (например, таймеров) или подключаться к цепям, которые регулярно включаются и выключаются коммунальными службами.
13. Запрещается использовать сушилку, если для очистки использовались промышленные химикаты.
14. Не допускайте скопления ворса вокруг сушильной машины. (не применимо к приборам, выводящим наружу за пределы здания)
15. Должна быть обеспечена соответствующая вентиляция, чтобы избежать обратного потока газа от приборов, сжигающих другие виды топлива (включая открытый огонь), в комнату.
16. Не сушите в сушильной машине нестиранные вещи.
17. Белье с пятнами пищевого масла, ацетона, спирта, нефтепродуктов, пятновыводителей, скипидара, воска и средства для удаления воска (перед сушкой в сушильной машине) необходимо выстирать в стиральной машине в горячей воде со стиральным средством.
18. Запрещается сушить в сушильной машине изделия из пенорезины, латекса, шапочки для душа и бассейна, изделия или одежду с поролоновым наполнителем.
19. При использовании кондиционеров для белья и подобных средств следуйте указаниям их производителя.

20. Выньте из карманов все предметы, например зажигалки и спички.
21. ПРЕДУПРЕЖДЕНИЕ: Никогда не останавливайте сушилку до завершения цикла сушки, если все вещи не будут быстро извлечены и разложены для отвода тепла.
22. Не устанавливайте прибор за запираемыми дверцами, раздвижными дверями или дверьми с петлями на противоположной стороне дверцы барабанной сушилки, чтобы не ограничивать полное открытие дверцы барабанной сушилки.
23. Максимальная вместимость сушки - 6/5 кг.
Максимальная вместимость стирки - 10/8 кг.
24. Прибор предназначен только для домашнего использования.
25. Прибор предназначен для использования в бытовых и аналогичных условиях, в частности:
 - в кухонных зонах для персонала в магазинах, офисах и прочих производственных условиях,
 - в частных домах,
 - постояльцами в гостиницах, мотелях и прочей инфраструктуре жилого типа,
 - в местах ночлега и завтрака,
 - в местах общего пользования в многоквартирных домах или в прачечных.

ПЕРЕД ИСПОЛЬЗОВАНИЕМ

1. Распаковка и осмотр

- Распакуйте машину и убедитесь, что она не повреждена. Если вы сомневаетесь, не используйте стиральную машину. Обратитесь в сервисный центр или торговую организацию, где вы приобрели прибор.
- Убедитесь, что в комплект входят все необходимые детали и комплектующие.
- Храните упаковочные материалы (пластиковые пакеты, полистирольные детали и т.п.) в недоступном для детей месте, так как они представляют потенциальную опасность.

2. Извлечение транспортировочных винтов

- Стиральная машина оснащена транспортировочными винтами во избежание возможных повреждений внутренних частей во время транспортировки. Перед использованием машины транспортировочные винты необходимо извлечь.
- После извлечения закройте отверстия с помощью 4 прилагаемых пластмассовых заглушек.

3. Установка стиральной машины

- Переместите стиральную машину в выбранное вами место; не перемещайте прибор, удерживая за крышку.
- Установите прибор на твердой ровной поверхности, желательно в углу комнаты.
- Убедитесь, что все четыре ножки машины опираются на пол, а затем проверьте, насколько ровно установлена машина (используйте уровень).
- Если стиральная машина устанавливается на ковровом покрытии, убедитесь, что ворс не препятствует и не затрудняет вентиляцию (вентиляционные отверстия находятся в основании машины).

4. Подсоединение заливного шланга

- Подключайте заливной шланг в соответствии с требованиями местного предприятия водоснабжения.
- В зависимости от модели подсоединение может быть:
 - одинарным: только к холодной воде,
 - двойным: к холодной и горячей воде.
- Кран подачи воды: 3/4" резьбовой соединитель шланга.

5. Подсоединение сливного шланга

- Подсоедините сливной шланг к сифону или повесьте на край раковины, используя U-образное колено, прилагаемое в комплекте.
- Если стиральная машина подсоединена к общей канализации, убедитесь, что канализационная сеть оснащена вентиляционной системой во избежание одновременной подачи и слива воды (эффект сифона).
- Надежно закрепите сливной шланг, чтобы не обжечься во время слива горячей воды из стиральной машины.

6. Подключение к электрической сети

- Электрическое подключение должно выполняться квалифицированным специалистом в соответствии с инструкциями изготовителя и текущими стандартными правилами техники безопасности.
- Данные о напряжении, потребляемой мощности и требования к защите указаны на внутренней стороне дверцы.
- Прибор должен быть подключен к сети через сетевую заземленную розетку в соответствии с действующими требованиями. Согласно требованиям, стиральная машина должна быть заземлена. Производитель не несет ответственности за ущерб имуществу или за нанесение вреда людям или животным в результате несоблюдения указаний, приведенных выше.
- Не используйте удлинители и тройники. Убедитесь, что мощность розетки соответствует максимальной мощности стиральной машины при нагревании.
- Перед выполнением любых работ по обслуживанию отключите стиральную машину от электропитания.
- После установки доступ к сетевой розетке или к сетевому выключателю должен обеспечиваться двухполюсным переключателем.
- Не пользуйтесь стиральной машиной, если она была повреждена во время транспортировки. Обратитесь в сервисный центр.
- Замена сетевого шнура должна выполняться только специалистом сервисного центра.
- Прибор предназначен только для использования в домашнем хозяйстве и для описанных целей.

Минимальные размеры корпуса

Ширина: 615 мм

Высота: 855 мм

Глубина: см. таблицу программ

МЕРЫ ПРЕДОСТОРОЖНОСТИ И ВАЖНАЯ ИНФОРМАЦИЯ

1. Упаковка

- Упаковочные материалы полностью пригодны для переработки и имеют маркировку символом переработки Δ . При утилизации упаковочных материалов следуйте нормам местного законодательства.

2. Утилизация стиральной машины и упаковочных материалов

- Стиральная машина изготовлена из материалов, которые можно повторно использовать. Утилизируйте машину в соответствии с действующими местными нормами утилизации отходов.
- Перед утилизацией удалите все остатки моющего средства, сломайте дверной крючок и обрежьте кабель питания таким образом, чтобы стиральная машина стала непригодной для использования.



Это оборудование маркировано в соответствии с Европейской директивой 2012/19/ЕС об отходах электрического и электронного оборудования (WEEE). Соблюдая правила утилизации изделия, вы можете предотвратить причинение ущерба окружающей среде и здоровью людей, который возможен вследствие неподобающего обращения с подобными отходами.



Символ на изделии или сопроводительной документации указывает, что оно не подлежит утилизации в качестве бытовых отходов. Изделие следует сдать в соответствующий пункт приема электронного и электрооборудования для последующей утилизации. Утилизация должна осуществляться в соответствии с местными нормами по утилизации. За более подробной информацией об утилизации изделия просьба обращаться к местным властям, в службу по вывозу и утилизации отходов или в магазин, в котором вы приобрели изделие.

3. Выбор места установки и окружающее пространство

- Устанавливайте стиральную машину только в закрытых помещениях. Установка в ванной комнате или других влажных помещениях не рекомендуется.
- Не храните легковоспламеняющиеся жидкости вблизи прибора.

4. Безопасность

- Извлекайте вилку из розетки, если прибор не используется. Никогда не подключайте и не отключайте шнур питания мокрыми руками.
- Перекрывайте кран подачи воды.
- Перед очисткой и обслуживанием не забудьте выключить машину и отсоединить от электросети.
- Очищайте внешние поверхности стиральной машины влажной тканью. Не используйте абразивные моющие средства.
- Никогда не открывайте дверцу машины силой и не используйте дверцу в качестве ступеньки.

ОПИСАНИЕ СТИРАЛЬНОЙ МАШИНЫ

1. Крышка
2. Панель управления
3. Дозатор моющих средств
4. Дверца
5. Крышка фильтра
6. Регулируемые ножки

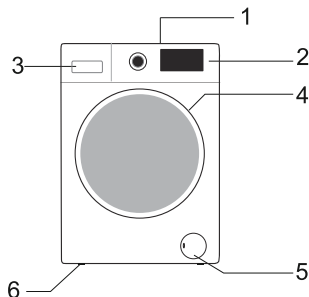

Расположение элементов панели управления и внешний вид машины зависит от модели.

ПРИНУДИТЕЛЬНОЕ ОТКРЫВАНИЕ ДВЕРЦЫ

Если невозможно открыть дверцу из-за отключения электроэнергии или по другой причине, используйте рычаг принудительного открывания, расположенный за крышкой фильтра.

Примечание

1. Не используйте принудительное открывание, если машина нормально работает.
2. Перед тем как воспользоваться принудительным открыванием, убедитесь, что барабан не вращается, температура воды внутри не высокая и уровень воды ниже загрузочного отверстия. Если уровень воды выше загрузочного отверстия, слейте воду через сливную трубку (если имеется) или медленно открутите фильтр.
3. Действия при аварийном открывании: откройте крышку фильтра, потяните вниз рычаг дверного замка с помощью инструмента, после этого откройте дверцу машины (см. рис.).

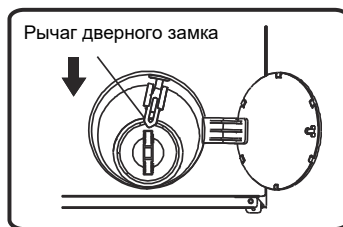

ПЕРЕД ПЕРВОЙ СТИРКОЙ

Для удаления воды, оставшейся в машине после проведения заводских испытаний, рекомендуется выполнить короткий цикл стирки без добавления белья.

1. Откройте кран подачи воды.
2. Закройте дверцу машины.
3. Добавьте немного моющего средства (около 30 мл) в отделение для основной стирки Ш .
4. Выберите и запустите короткую программу стирки (см. краткую инструкцию).

ПОДГОТОВКА К СТИРКЕ

1. Рассортируйте белье с учетом следующих критериев

- Тип ткани/символ на этикетке по уходу
Хлопок, смешанные ткани, не требующие особого ухода вещи/синтетика, шерсть, вещи для ручной стирки.
- Цвет
Отделите цветные изделия от белых. Новые цветные вещи стирайте отдельно.
- Размер
Вещи разного размера лучше стирать вместе, так как это улучшает их распределение в барабане и повышает эффективность стирки.
- Деликатность ткани
Стирайте мелкие вещи (например, нейлоновые чулки, пояса и проч.) и изделия с крючками (например, бюстгальтеры) в специальном мешке или в наволочке на молнии. Всегда снимайте кольца с занавесок или кладите занавески с кольцами в мешок.

2. Проверьте карманы

- Монеты, булавки и прочие подобные предметы могут повредить вещи, барабан и бак машины.

3. Застежки

- Застегните молнии, пуговицы или крючки; пояса и ленты свяжите.

4. Выведение пятен

- Пятна крови, молока, яиц и подобные загрязнения удаляются, как правило, под воздействием ферментов на соответствующем этапе программы стирки.
- Для выведения пятен от красного вина, кофе, чая, травы и фруктов добавьте пятновыводитель в отделение для основной стирки Ш .
- При необходимости обработайте сильные загрязнения пятновыводителем перед стиркой.

Окрашивание

- Применяйте только красители, рекомендованные для использования в стиральных машинах.
- Следуйте инструкциям изготовителя красителя.
- На пластмассовых и резиновых деталях машины могут остаться пятна красителя.

Загрузка белья в машину

1. Откройте дверцу.
2. Разверните вещи и разложите их свободно в барабане. При загрузке белья соблюдайте объем загрузки, указанный в краткой инструкции.
Примечание. Из-за перегрузки машины результаты стирки будут неудовлетворительными, и вещи сомнутся.
3. Закройте дверцу.

МОЮЩИЕ СРЕДСТВА И ДОБАВКИ

Используйте высокоэффективные моющие средства, которые не пениятся и предназначены для стиральных машин с фронтальной загрузкой.

Выбор моющего средства зависит:

- от типа ткани (хлопок, не требующие особого ухода вещи/синтетика, деликатные ткани, шерсть),
Примечание. Для стирки шерсти используйте специальные моющие средства.
- цвета,
- температуры стирки,
- степени и типа загрязнения.

Примечания

На темном белье могут оставаться белые следы (полосы), если вы используете современные моющие средства без фосфатов. Почистите остатки щеткой и используйте жидкое моющее средство. Используйте только моющие средства и добавки, специально предназначенные для бытовых стиральных машин. При использовании средств для удаления накипи, красителей или отбеливателей убедитесь, что они пригодны для использования в бытовых стиральных машинах. В средствах для удаления накипи могут содержаться вещества, которые могут повредить детали стиральной машины. Не используйте растворители (например, скипидар, бензин). Не стирайте одежду, которую чистили растворителями или легковоспламеняющимися веществами.

Дозировка

Следуйте инструкциям по дозировке, приведенным на упаковке моющего средства. Дозировка зависит:

- от степени и типа загрязнения,
- объема стирки:
 - при полной загрузке следуйте указаниям производителя моющего средства,
 - при половинной загрузке: используйте 3/4 от количества, рекомендованного для полной загрузки,
 - при минимальной загрузке (около 1 кг): используйте 1/2 от количества, рекомендованного для полной загрузки,
- жесткости воды в вашей местности (за информацией обратитесь в предприятие водоснабжения). Для мягкой воды требуется меньшее количество моющего средства, чем для жесткой воды.

Примечания

Превышение дозировки может привести к пенообразованию, что ухудшает результаты стирки. При обнаружении повышенного пенообразования машина может не выполнить цикл отжима.

При недостаточном количестве моющего средства белье приобретает серый цвет. Это также может привести к образованию известковых отложений в барабане, на нагревателе и в шлангах.

Добавление моющих средств и добавок в дозатор

Дозатор моющих средств имеет три отделения (рис. А или В).

Отделение для предварительной стирки

- Моющее средство для предварительной стирки/замачивания

Отделение для основной стирки

- Моющее средство для основной стирки
- Пятновыводитель
- Смягчитель воды (жесткость воды 4)

Отделение для кондиционера для белья

- Кондиционер для белья

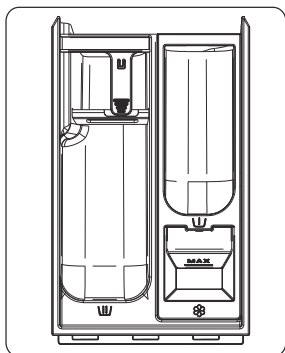

А

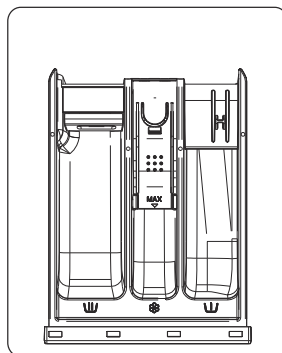

В

Примечания

- Храните моющие средства и добавки в надежном, сухом месте, недоступном для детей.
- Для программ с предварительной стиркой можно использовать жидкие моющие средства. В этом случае в отделение для основной стирки засыпайте только стиральный порошок.
- Не используйте жидкие моющие средства при включении функции «Окончание отсрочки» (если имеется в вашей модели).
- Высококонцентрированные моющие средства добавляйте в дозировочную емкость, прилагаемую к средству, и помещайте непосредственно в барабан машины.
- При использовании средств для удаления накипи, красителей или отбеливателей убедитесь, что они пригодны для стиральных машин. В средствах для удаления накипи могут содержаться вещества, которые могут повредить детали стиральной машины.
- Не используйте растворители (например, скипидар, бензин).

ОЧИСТКА И ОБСЛУЖИВАНИЕ

Корпус машины и панель управления

- Протирайте мягкой влажной тканью.
- Можно использовать небольшое количество нейтрального чистящего средства (не пользуйтесь абразивными средствами).
- Вытирайте насухо мягкой тканью.

Дверной уплотнитель

- При необходимости протирайте влажной тканью.
- Регулярно проверяйте состояние уплотнителя.

Дозатор моющих средств

1. Нажмите на блокирующий рычажок в отделении для основной стирки и извлеките дозатор (рис. С или Е).
2. Выньте решетку из отделения для кондиционера (рис. D или F).
3. Промойте все детали под проточной водой.
4. Установите решетку на место. Вставьте дозатор моющих средств в стиральную машину.

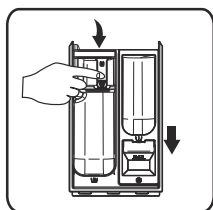

С

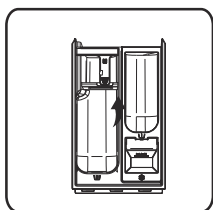

D

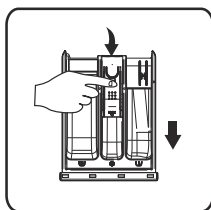

Е

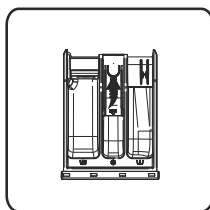

F

Фильтр

Рекомендуется регулярно проверять и очищать фильтр (не реже двух-трех раз год).

Особые случаи, требующие чистки фильтра

- Машина не осуществляет слив или отжим должным образом.
- Насос засорен посторонними предметами (пуговицами, монетами, булавками).

ВАЖНО! Перед тем как сливать воду, подождите, пока вода в машине остынет.

1. Выключите машину и выньте вилку из розетки.
2. Вставьте монетку или шлицевую отвертку в небольшое отверстие в крышке фильтра, надавите и откройте крышку.
3. Подставьте емкость и слейте в нее воду через сливную трубку (см. раздел «Аварийный слив воды (в зависимости от модели)»). Открутите фильтр против часовой стрелки и извлеките.
4. Очистите фильтр и отсек фильтра.
5. Проверьте, свободно ли вращаются лопасти насоса.
6. Установите фильтр на место и закрутите по часовой стрелке до упора.
7. Закройте крышку.

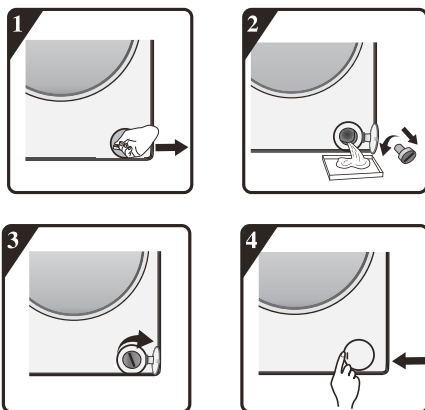

Шланг подачи воды

Регулярно проверяйте шланг на наличие потертостей и трещин. При необходимости замените его новым шлангом того же типа (можно приобрести в сервисном центре или специализированном магазине).

Сетчатый фильтр заливного шланга

Регулярно проверяйте и очищайте фильтр.

Стиральные машины с заливным шлангом, как на рисунке D:

1. Закройте кран и отсоедините заливной шланг от крана.
2. Очистите сетчатый фильтр и прикрутите заливной шланг на кран.
3. Теперь открутите заливной шланг от соединения на задней стенке стиральной машины.
4. Плоскогубцами выньте сетчатый фильтр из соединения на стиральной машине и очистите.
5. Установите сетчатый фильтр на место и прикрутите заливной шланг.
6. Откройте кран и проверьте все соединения на герметичность.



D

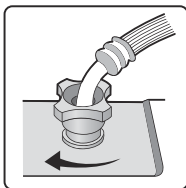
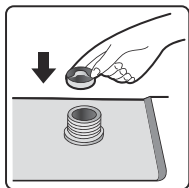
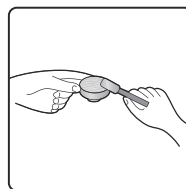
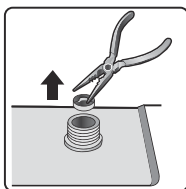
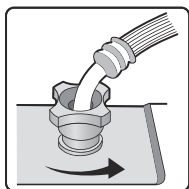

УСТРАНЕНИЕ НЕИСПРАВНОСТЕЙ

В стиральной машине (в зависимости от модели) предусмотрены различные автоматические защитные функции. Они позволяют своевременно выявлять сбои и предпринимать соответствующие меры. Причиной неполадок в работе могут быть мелкие неисправности, которые можно устранить самостоятельно.

Машина не включается, индикаторы не горят.

Проверьте:

- вставлена ли вилка в розетку,
- работает ли розетка (для проверки используйте, например, настольную лампу),

Машина не включается, мигает индикатор «Старт/Пауза».

Проверьте:

- плотно ли закрыта дверца машины (безопасность детей),
- нажата ли кнопка «Старт/Пауза»,
- мигает ли индикатор «Закрыт кран подачи воды». Откройте кран и нажмите кнопку «Старт/Пауза».

Машина остановилась во время программы.

Проверьте:

- не открыта ли дверца и не мигает ли индикатор «Старт/Пауза». Закройте дверцу и нажмите кнопку «Старт/Пауза»,
- нет ли слишком много пены внутри машины; в этом случае машина переходит в режим понижения уровня пены, после чего продолжает работу автоматически,
- не сработала ли защитная система стиральной машины (см. раздел «Коды ошибок»).

Моющее средство и добавки не полностью вымываются из дозатора.

Проверьте:

- правильно ли установлена решетка в отделении для кондиционера и разделитель в отделении для основной стирки, и все ли детали чистые (см. раздел «Очистка и обслуживание»),
- подается ли достаточное количество воды; возможно, засорены сетчатые фильтры заливного шланга (см. раздел «Очистка и обслуживание»),
- правильно ли установлен разделитель в отделении для основной стирки (см. раздел «Моющие средства и добавки»)

Стиральная машина вибрирует во время отжима.

Проверьте:

- выставлена ли машина по уровню и устойчиво ли стоит на всех четырех ножках,
- сняты ли транспортировочные винты; перед использованием стиральной машины необходимо снять транспортировочные винты.

Неудовлетворительные результаты финального отжима.

Стиральная машина оборудована системой контроля дисбаланса. При загрузке малого количества белья или крупных вещей (например, банные халаты) машина может снизить скорость отжима. Машина выполняет несколько попыток распределения белья. Если не удастся устранить дисбаланс, программа завершается без отжима для защиты машины от повреждений.

- Если после завершения программы белье слишком мокрое, извлеките несколько вещей из машины и включите отжим.
- Избыточное пенообразование может помешать отжиму. Добавляйте рекомендованное количество моющего средства.
- Проверьте, не установлена ли скорость отжима 0.

Время стирки на дисплее (если имеется) увеличивается или уменьшается.

Время стирки зависит от ряда факторов, например:

- чрезмерное пенообразование,
- дисбаланс из-за загрузки тяжелых вещей,
- увеличенное время нагрева воды из-за низкой температуры подаваемой в машину воды.

Из-за этих факторов время стирки пересчитывается и при необходимости корректируется. Кроме того, в начальной фазе стирки машина определяет количество загруженного белья и при необходимости соответствующе корректирует первоначальную продолжительность программы. Поэтому время стирки на дисплее может меняться как в большую, так и в меньшую сторону.

Коды ошибок

Коды ошибок	
Код ошибки на дисплее	Описание неисправности
F01	Ошибка залива воды
F03	Ошибка слива воды
F13	Ошибка блокировки дверцы
F14	Ошибка отпирания дверцы
F24	Перелив или повышенное пенообразование
Другие коды ошибок: F04-F98	Ошибка электронного модуля
Unb	Предупреждение о дисбалансе

Ошибка залива воды F01

В машину не подается вода или подается в недостаточном количестве. Проверьте:

- открыт ли кран подачи воды и давление в водопроводе достаточное,
- не пережат ли заливной шланг,
- не засорены ли фильтры заливного шланга (см. раздел «Очистка и обслуживание»),
- не замерз ли заливной шланг.

После устранения неисправности нажмите кнопку «Старт/Пауза».

Если ошибку не удалось устранить, свяжитесь с сервисом (см. раздел «Сервисное обслуживание»).

Ошибка слива воды F03

Вода не сливается. Машина останавливает программу. Выключите машину, отключите от розетки и проверьте:

- не пережат ли сливной шланг,
- не засорен ли фильтр, нет ли посторонних предметов в насосе (см. раздел «Очистка фильтра»),

ВАЖНО! Перед тем как сливать воду, подождите, пока вода в машине остынет.

- не замерз ли сливной шланг.

Подключите машину к электросети.

Выберите программу «Отжим» или нажмите и удерживайте 3 секунды кнопку «Старт/Пауза» и перезапустите программу.

Если ошибку не удалось устранить, свяжитесь с сервисом (см. раздел «Сервисное обслуживание»).

Машина останавливает программу. На дисплее высвечивается код ошибки F13, F14, F24, другие коды ошибок от F04 до F98 или ошибку Unb.

Ошибка блокировки дверцы F13

Дверца не блокируется. Запустите программу и через 20 секунд попробуйте открыть дверцу, чтобы проверить, заблокирована ли она.

Откройте и закройте дверцу.

После сброса ошибки нажмите кнопку «Старт/Пауза».

Если ошибку не удалось устранить, отключите машину от электросети и свяжитесь с сервисом.

Ошибка отпирания дверцы F14

Нажмите кнопку «Старт/Пауза», машина попытается разблокировать дверцу.

Ошибка будет высвечиваться до тех пор, пока дверца не будет разблокирована.

Второй способ: поверните переключатель программ в положение «Выкл.» на 3 секунды, чтобы выключить машину. Выберите и запустите программу, и ошибка сбросится.

Высокий уровень воды F24

Нажмите кнопку «Старт/Пауза», чтобы сбросить ошибку.

Выберите и запустите программу.

Если ошибку не удалось устранить, отключите машину от электросети и свяжитесь с сервисом.

Ошибки от F04 до F98

Ошибки электронного модуля.

Поверните переключатель программ в положение «Выкл.» на 3 секунды, чтобы выключить машину. Когда ошибка сбросится, нажмите кнопку «Старт/Пауза».

Если ошибку не удалось устранить, отключите машину от электросети и свяжитесь с сервисом.

Ошибка дисбаланса Unb

Предупреждение о неравномерном распределении белья в барабане.

1. Белье собралось в комок.

Поверните переключатель программ в положение «Выкл.» на 3 секунды, чтобы выключить машину. Откройте дверцу и распределите белье вручную. Затем запустите программу «Отжим».

2. Слишком легкое белье или мало белья.

Поверните переключатель программ в положение «Выкл.» на 3 секунды, чтобы выключить машину. Откройте дверцу и добавьте одно-два полотенца. Затем запустите программу «Отжим».

СЕРВИСНОЕ ОБСЛУЖИВАНИЕ

Перед обращением в сервисный центр:

- попытайтесь устранить неисправность самостоятельно (см. раздел «Устранение неисправностей»),
- перезапустите программу, чтобы убедиться, что неисправность устранена,
- если неисправность не устранена, обратитесь в сервисный центр.

ТРАНСПОРТИРОВКА И ОБРАЩЕНИЕ С МАШИНОЙ

При перемещении никогда не поднимайте прибор за крышку.

1. Выньте вилку из розетки.
2. Закройте кран подачи воды.
3. Отсоедините заливной и сливной шланги.
4. Слейте воду из машины и шлангов (см. разделы «Фильтр», «Аварийный слив воды»).
5. Установите транспортировочные винты для перевозки (обязательно).
6. Машина весит больше 55 килограммов, поэтому перемещайте ее только вдвоем.

ПОДКЛЮЧЕНИЕ К ЭЛЕКТРОСЕТИ

Подключайте прибор только к заземленной розетке.

- Не используйте удлинители и тройники.
- Электропитание должно соответствовать номинальному току стиральной машины в 10 А.
- Электрическое подключение быть выполнено в соответствии с требованиями местного законодательства.
- Замена сетевого шнура должна выполняться только специалистом сервисного центра.

ПОДКЛЮЧЕНИЕ К ЭЛЕКТРОСЕТИ



РУКОВОДСТВО ПО УСТАНОВКЕ



НЕПРАВИЛЬНАЯ УСТАНОВКА МОЖЕТ ПРИВЕСТИ К УСИЛЕНИЮ ШУМА, ЧРЕЗМЕРНОЙ ВИБРАЦИИ И ПРОТЕЧКАМ ВОДЫ.

НИКОГДА НЕ ПЕРЕМЕЩАЙТЕ ПРИБОР, УДЕРЖИВАЯ ЗА КРЫШКУ.

- Перед началом работы прочитайте данное РУКОВОДСТВО ПО УСТАНОВКЕ.
- Сохраните это РУКОВОДСТВО ПО УСТАНОВКЕ. Оно может понадобиться вам в будущем.
- Прочитайте общие рекомендации по утилизации упаковки в ИНСТРУКЦИИ ПО ЭКСПЛУАТАЦИИ.

СООТВЕТСТВИЕ

Торговая марка	Gorenje
Тип продукции	Стиральные машины с сушкой
Изготовитель	Gorenje gospodinjski aparati, d.o.o. (Gorenje, d.o.o.) - Partizanska Cesta 12, 3320 Velenje, Slovenia
Импортер	ООО «Горенье БТ» РФ, 119180, Москва, Якиманская набережная, д. 4, стр. 1
Срок службы	7 лет

Производитель не берёт на себя ответственность за ошибки в данной инструкции, возникшие в процессе печати. Производитель имеет право вносить в свои изделия изменения, которые он сочтёт полезными для своих изделий, сохраняя при этом основные характеристики.

Вся представленная в инструкции информация, касающаяся комплектации, технических характеристик, функций, цветовых сочетаний и т.д. носит информационный характер и ни при каких условиях не является публичной офертой. Изготовитель не устанавливает условия и положения покупки, они должны соответствовать требованиям регионального и/или национального законодательства страны продажи товаров.



КОМПЛЕКТ ПОСТАВКИ

Пакет с мелкими деталями



Инструкция по эксплуатации, руководство по установке, гарантийный талон (в зависимости от модели)

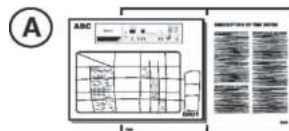

4 пластиковые заглушки

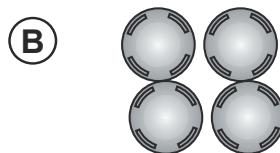

Гаечный ключ



Заливной шланг (внутри машины или уже установлен)

- Шланг подачи холодной воды
- Шланг подачи горячей воды (если предусмотрен, в зависимости от модели)



U-образное колено (внутри машины или уже установлено)



Нижняя крышка (в зависимости от модели)



ПЕРЕД ИСПОЛЬЗОВАНИЕМ МАШИНЫ ИЗВЛЕКИТЕ ТРАНСПОРТИРОВОЧНЫЕ ВИНТЫ!

Важно! Включение машины с установленными транспортировочными винтами может привести к серьезным повреждениям машины.

1. Открутите все транспортировочные винты примерно на 30 миллиметров гаечным ключом в направлении, как показывают стрелки (откручивать не полностью).

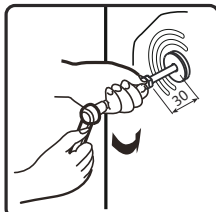
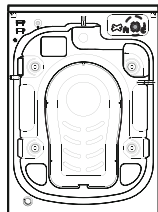

2. Толкните четыре транспортировочных винта горизонтально внутрь машины и ослабьте их.

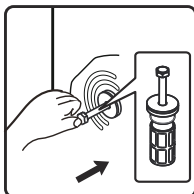

3. Извлеките транспортировочные винты вместе с резиновой и пластиковой деталями.

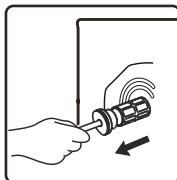

4. Для безопасности и снижения шума установите заглушки транспортировочных винтов, которые поставляются вместе с машиной (см. комплект поставки). Вставьте заглушки транспортировочных винтов в отверстия и нажмите в направлении, как показано на рисунке, до щелчка.

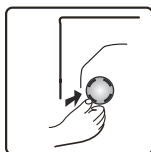

Важно! Храните транспортировочные винты и ключ в надежном месте для транспортировки прибора в будущем. Установка транспортировочных винтов производится в обратном порядке.

РЕГУЛИРОВКА ВЫСОТЫ НОЖЕК

Установите стиральную машину на прочном ровном полу и выставьте по уровню (при необходимости используйте уровень). При установке машины на деревянном полу подложите под машину лист фанеры (размером 60х60 сантиметров и толщиной не менее 3 сантиметров) и прикрепите его к полу. Если пол неровный, отрегулируйте 4 регулируемые ножки. Ничего не подкладывайте под ножки.

5. Ослабьте контргайку по часовой стрелке (см. стрелку) с помощью гаечного ключа.

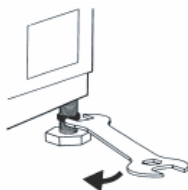

6. Немного приподнимите машину и, вращая ножку, отрегулируйте ее высоту.

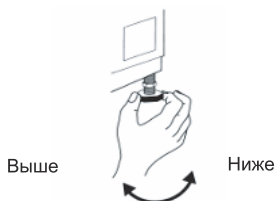

7. **Важно!** Хорошо затяните контргайку, вращая ее против часовой стрелки по направлению к корпусу.

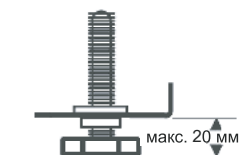
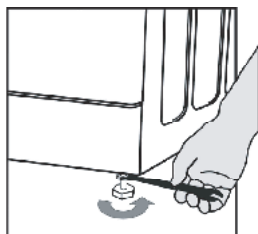

УСТАНОВКА НИЖНЕЙ КРЫШКИ

В комплекте со стиральной машиной поставляется специальная нижняя крышка для улучшения шумоизоляции (для некоторых стиральных машин). После установки крышки уровень шума во время работы стиральной значительно снижается. Перед установкой крышки проконсультируйтесь со специалистом. Машину также можно использовать без нижней крышки.

8. Инструкция по установке шумопоглощающей нижней крышки

- А: Наклейте шумопоглощающую вату на нижнюю крышку на сторону с надписью PUMP (НАСОС). Наклоните стиральную машину назад на 30-40 градусов, поверните крышку шумопоглощающей ватой вверх и приклейте на дно стиральной машины так, чтобы надпись PUMP оказалась в углу, где расположен насос.

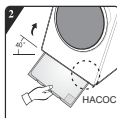
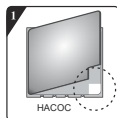

- Б: Перед установкой крышки выровняйте и приклейте на нее шумопоглощающую вату вдоль оттока в форме угла (не относится к моделям без шумопоглощающей ваты).

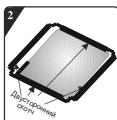
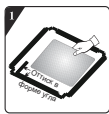

Снимите бумажный слой с двухстороннего скотча с четырех сторон нижней крышки.

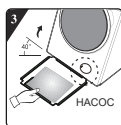

Наклоните машину назад на 40 градусов. Поверните нижнюю крышку так, чтобы оттик в форме угла был обращен к передней части стиральной машины, как показано на рисунке. Вставьте задний край крышки между задними регулируемыми ножками, так чтобы она полностью встала на место. Затем приложите крышку к дну машины убедитесь, что она плотно прилегает.

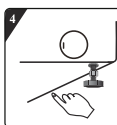

Пальцами прижмите двухсторонний скотч по всему периметру нижней крышки, чтобы она надежно прикрепилась к дну машины.

ПОДСОЕДИНЕНИЕ ЗАЛИВНОГО ШЛАНГА

9. Если заливной шланг не установлен, прикрутите его к машине. Синий шланг подсоединяйте только к подаче холодной воды. В зависимости от модели шланг для горячей воды с красной маркировкой также необходимо подсоединить (в моделях с подключением к горячей воде).

Горячая (в зависимости от модели)

Холодная

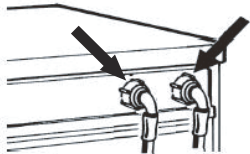

10. Вручную прикрутите шланг к крану, затягивая для этого гайку.

Внимание!

- Шланг не должен перегибаться!
- **Не подключайте** прибор к смесителю безнапорного водонагревателя.
- Проверьте герметичность соединений, полностью открытым кран подачи воды.
- Если шланг слишком короткий, замените его другим шлангом подходящей длины, выдерживающим перепад давления (мин. 1000 кПа).
- Регулярно проверяйте шланги на наличие перегибов и трещин и при необходимости меняйте
- Стиральная машина может подключаться без обратного клапана.

ПОДСОЕДИНЕНИЕ СЛИВНОГО ШЛАНГА

11. Если сливной шланг уже установлен, как показано ниже:

Снимите его с правого зажима (см. стрелку).

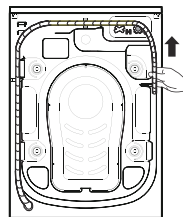

12. Подсоедините сливной шланг к сифону или повесьте на край раковины, используя U-образное колено. Установите U-образное колено, если оно еще не установлено, в конце сливного шланга (E).



Примечания

- Убедитесь, что сливной шланг не перегибается.
- Закрепите сливной шланг так, чтобы он не упал. После стирки, машина автоматически сливает горячую воду.
- Маленькие раковины не подходят для слива воды из машины.
- Если необходим более длинный шланг, используйте шланг того же типа и в местах соединений надежно закрепите с помощью хомутов.
- Максимальная длина сливного шланга: 2,5 метра.

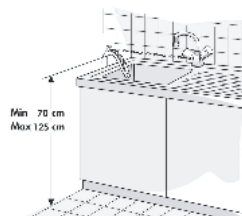

Краткое руководство пользователя

Эта стиральная машина с сушкой оснащена автоматическими функциями безопасности, которые выполняют обнаружение и диагностику неполадок на ранней стадии и соответствующим образом реагируют на них.

- F. Кнопка «Опции»
- G. Кнопка «Отжим»
- H. Кнопка «Тем-ра»

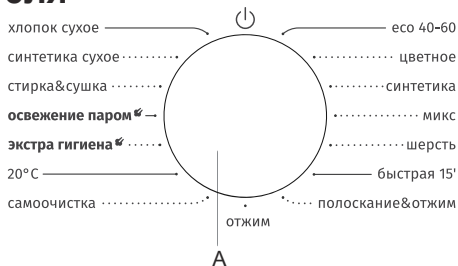

Программа	Этикетка по уходу	Материал / уровень загрязнения	Функции	Максимум м. загрузки при стирке, кг		Макс. скорость отжима, об/мин
			W → стирка D → сушка WD → стирка с сушкой S → отжим SD → отжим и сушка	8	10	
Цветное --,20°C, 30°C, 40°C, 60°C, 90°C		Хлопок или лен сильной и средней степени загрязнения. Для очень сильно загрязненных вещей выберите функцию «Предварительная стирка».	W	8	10	1400
			WD	5	6	1400
Синтетика --,20°C,30°C, 40°C, 60°C		Умеренно загрязненные синтетические ткани, хлопчатобумажные смесовые ткани.	W	8	10	1400
			WD	5	6	1400
Шерсть --,20°C,30°C,40°C		Шерсть, пригодная для машинной стирки. (См. этикетку для стирки, прикрепленную к одежде).	W	2	2	600
Быстрая 15' --,20°C,30°C,40°C		Хлопок, смешанные ткани. Предметы одежды, которые носили недолго или недавно были куплены.	W	1	1	800
Микс --,20°C,30°C,40°C		Смешанное белье из хлопка и синтетики средней степени загрязнения.	W	5	5	1400
			WD	5	5	1400
есо 40-60		Белье из хлопка средней степени загрязнения.	W	8	10	1400
			WD	5	6	1400
Полоскание +Отжим	—	По умолчанию данная программа предусматривает два полоскания и отжим.	W	8	10	1400
			WD	5	6	1400
Отжим	—	Выберите длину и скорость отжима вручную.	S	8	10	1400
			SD	5	6	1400
Хлопок Сухое	—	Влажную одежду из хлопка и льна можно сушить после отжима.	D	5	6	/
Синтетика Сухое	—	Влажную одежду из химических волокон можно сушить после отжима.	D	5	5	/
Освежение паром	—	Подходит для удаления с одежды специфического запаха (например, запаха дыма / горячего горшка / барбекю и т. Д.).	D	2	2	/
Стирка&сушка	—	Для очистки обычно загрязненных изделий из хлопка, которые заявлены как пригодные для стирки при 40°C или 60°C, в одном цикле, а также для их сушки таким образом, чтобы их можно было сразу же убрать в шкаф. Данный цикл используется для оценки соответствия законодательству ЕС по эко-дизайну в отношении стирки и сушки.	WD	5	6	1400
			W	8	10	1400
20°C	—	Эта программа подходит для хлопчатобумажной одежды со светлыми пятнами, реализована экономия энергии.	W	8	10	1400
			WD	5	6	1400
Экстра гигиена 40°C,60°C, 90°C	—	Программа для эффективного уничтожения бактерий в текстиле. Подходит для одежды детей грудного возраста, чувствительных к одежде.	W	4	4	1400
			WD	4	4	1400
Самоочистка 90°C	—	Программа для удаления грязи и остатков бактерий, которые могут размножаться в машине после того, как она использовалась в течение определенного периода времени, особенно при регулярном использовании низкотемпературных стирок.	WD	0	0	800

* : Дополнительные функции Да: Требуется моющее средство — : Невозможно выбрать -- : Температура ненагреваемой воды D: По умолчанию

Пожалуйста, выберите подходящую температуру стирки в соответствии с инструкцией по уходу на этикетке, прикрепленной к одежде, в противном случае одежда может быть повреждена.

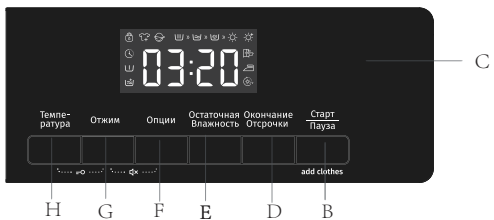

- A. Выбор программ
- B. Кнопка «Старт/Пауза»
- C. Окно отображения статуса программы и функции
- D. Кнопка «Окончание отсрочки»
- E. Кнопка «Остаточная влажность»

Отсек для моющих средств		Функции программы стирки							Степень сушки					
Предварительная стирка	Основные	Умягчитель	Отключить звук	Блокировка от детей	Отсрочка окончания	Отжим	Темп.	Сушка	Предварительная стирка	Экстра полоскание	Шкаф	Глажка	Экстра сушка	Время сушки
*	Да	*	*	*	*	*	*	—	*	*	—	—	—	—
*	Да	*	*	*	*	*	*	*	*	*	*	*	D	*
*	Да	*	*	*	*	*	*	—	*	*	—	—	—	—
*	Да	*	*	*	*	*	*	*	*	*	*	*	D	*
*	Да	*	*	*	*	*	*	—	—	*	—	—	—	—
*	Да	*	*	*	*	*	*	*	*	*	—	—	—	—
*	Да	*	*	*	*	*	*	*	*	*	*	*	D	*
*	Да	*	*	*	*	*	*	*	*	*	*	*	D	*
—	—	*	*	*	*	*	*	—	—	*	—	—	—	—
—	—	*	*	*	*	*	*	—	*	*	*	*	D	*
—	—	—	*	*	*	*	*	—	—	*	—	—	—	—
—	—	—	*	*	*	*	*	—	*	—	*	*	D	*
—	—	—	*	*	*	*	*	—	—	*	—	—	—	—
—	—	—	*	*	*	*	*	—	*	—	D	*	*	*
—	—	—	*	*	*	*	*	—	—	*	—	*	*	*
—	—	—	*	*	*	*	*	—	—	*	—	—	—	D
*	Да	*	*	*	*	*	*	—	—	—	—	—	—	D
*	Да	*	*	*	*	*	*	—	—	*	*	—	—	—
*	Да	*	*	*	*	*	*	—	*	*	*	*	D	*
*	Да	*	*	*	*	*	*	*	*	*	*	*	D	*
*	Да	*	*	*	*	*	*	*	*	*	*	*	D	*
—	—	—	*	*	*	*	*	—	—	—	—	—	—	D

ПАРАМЕТР		
Номер модели/номер поз.	W1D2A854ADPS	W1D2A164ADS
Емкость стирки/сушки	8/5кг	10/6кг
Вес нетто	60кг	70кг
Макс. скорость отжима	1400 об/мин	
Номинальное напряжение	220-240 В	
Мощность нагрева	1500 Вт	
Мощность стирки	250 Вт	
Мощность сушки	1350 Вт	
Мощность отжима	500 Вт	

Размеры (мм)

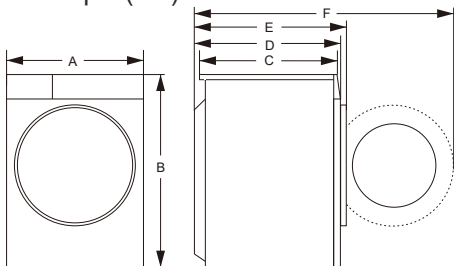

Габариты		8/5kg	10/6kg
	A	595	595
B	845	845	
C	460	540	
D	510	590	
E	555	635	
F	1040	1120	

Добавьте моющее средство, закройте дверцу и установите программу.

Загрузите белье для стирки в барабан и закройте дверцу. Добавьте моющее средство в соответствующие отсеки для типа программы, которую вы собираетесь выбрать. Добавьте моющее средство, как описано в разделе «**Моющее средство и добавки**» Руководства пользователя по эксплуатации.

1. Включите питание.
2. Переведите кнопку выбора программы отжима на нужную программу, «Выкл.» необходимо пропустить, если исходное положение указателя не «Выкл.», выполните запуск.
3. Выберите температуру стирки, скорость отжима, нажимая кнопки «Тем-ра» и «Отжим».
4. Нажмите кнопку «Опции», чтобы выбрать дополнительные функции.
5. После запуска программы в окне дисплея последовательно отображается продолжительность программы (часы: минуты) и дополнительные функции.

Выбор функции добавления

В режиме ожидания нажмите кнопку «Опции», чтобы выбрать дополнительную функцию для текущей программы. Выберите только одну функцию для каждого нажатия, после чего соответствующий значок начнет мигать. После запуска программа не может быть изменена.

Предварительная стирка

- Выберите функцию предварительной стирки, чтобы улучшить эффект стирки и лучше удалить пятна. Данная функция подходит для сильно загрязненной одежды.
- Перед подачей моющее средство/стиральный порошок можно добавить в емкость для предварительной стирки, при этом стиральный порошок необходимо добавить в емкость для основной стирки.

Экстра полоскание

- После установки функции добавления полоскания программа снова запускает процесс полоскания перед запуском смягчения, при этом общее время работы программы соответственно увеличивается.

Предупреждение о поступающей воде

Если кран (вентиль) не открывается или давление воды слишком низкое, на экране дисплея появится сообщение «F01» сигнала тревоги.

Предупреждение о дренаже

Если труба пережата, сток не будет ровным. Если не удается полностью слить воду в течение длительного времени, на экране появится сообщение «F03» сигнала тревоги.

Значок блокировки дверцы

После запуска программы загорится значок блокировки дверцы, при этом дверца будет заблокирована.

- После завершения программы блокировка дверцы автоматически разблокируется. Во время паузы, если условие открывания дверцы может быть выполнено наполовину, блокировка дверцы разблокируется, при этом его индикатор погаснет.

• Когда индикатор блокировки дверцы мигает, дверцу нельзя открывать с усилием, чтобы избежать травм.

Функция отсрочки окончания

Функция отложенного окончания позволяет запустить машину в удобное для потребителей время, например, в ночное время, когда электричество дешевле.

- Только в режиме ожидания эта кнопка действительна для выбора времени резервирования.
- После выбора функции резервирования время увеличивается на 1 час при каждом нажатии кнопки резервирования. Перед резервированием, если время программы не удовлетворяет целому кратному 1 часу, оно должно быть завершено нажатием кнопки резервирования в первый раз, затем время увеличивается на 1 час при каждом нажатии кнопки резервирования. Если резервирование выбрано, до запуска программы текущее резервирование можно отменить, повернув кнопку для выбора других программ.
- Время задержки должно быть больше, чем продолжительность программы стирки, поскольку время задержки - это время завершения программы. Например: если выбранное время программы - 02:28, выбранное время задержки должно быть между 03:00 и 24:00.
- Во время процесса резервирования будет гореть значок «Время резервирования». Когда процесс резервирования будет завершен, значок «Время резервирования» погаснет.
- Если выбрана отсрочка окончания кнопка пуска не нажата, задержку можно отменить, повернув поворотную кнопку перед запуском.

- Чтобы отменить время задержки во время программы задержки, вам необходимо выключить машину, нажав кнопку «Вкл./Выкл.» в течение 2 секунд.

Функция отключения звука

Когда машина находится в состоянии ожидания, паузы или работы, нажмите кнопки «**Отжим + Опции**» в течение 2 секунд, на дисплее отобразится «откл. звука». Все кнопочные звуки будут отключены, кроме сигналов тревоги о неполадках.

Когда машина находится в отключенном состоянии, нажимайте кнопки «**Отжим + Опции**» в течение 2 секунд, пока не появится надпись «откл. звука». Все кнопочные звуки будут активированы.

Блокировка от детей

Для повышения безопасности детей эта машина оснащена функцией блокировки от детей.

Когда программа запустится, нажмите «**Тем-ра + Отжим**» на 2 секунды. После чего установится блокировка от детей. Повторите ту же операцию, блокировка от детей будет снята.

- При установке блокировки от детей все функциональные кнопки будут закрыты.
- При выключении машины вращением программы, кнопка выбора «Выкл.», блокировка от детей снимается.
- После завершения программы блокировка от детей автоматически разблокируется.

Запуск программы

После того, как вы выбрали нужные параметры и поместили моющее средство в дозатор для моющего средства, откройте водопроводный кран и нажмите кнопку «**Старт/Пауза**». На экране будет отображаться текущий прогресс программы со значками слева направо. Также отображается оставшееся время программы.

Отмена программы или повторный выбор параметров

1. Поверните программу в положение «**Выкл.**» на 3 секунды, чтобы выключить машину.
2. Выберите новую программу и параметры.
3. Нажмите кнопку «**Старт/Пауза**», чтобы включить машину без добавления моющего средства.

Завершение программы

Когда программа завершит свою работу, отобразится «**Завершено**». Если в течение 2 минут не будет выполнено ни одной операции, машина выключится автоматически.

1. Поверните программу в положение «**Выкл.**», чтобы выключить машину;
2. Закройте кран;
3. Откройте дверцу и выньте постиранную одежду;
4. Приоткройте дверцу, чтобы удалить влагу из насоса.

Перезагрузка в процессе

Если вы хотите повторно загрузить одежду в процессе стирки, нажмите кнопку «**Старт/Пауза**».





- Если значок перезагрузки  горит, дверца может быть открыта в процессе, при этом оставшееся время и значок блокировки дверцы на дисплее будут мигать. После этого значок блокировки дверцы погаснет, и дверцу можно будет открыть.

- Если значок перезагрузки  не загорается, значок блокировки дверцы не мигает, это означает, что текущая температура превышает 50°C или вы превысили время для перезагрузки в процессе, а именно: в машину нельзя загружать одежду.

Автоматическое взвешивание



Стиральная машина показывает «----» после запуска, указывая на то, что она взвешивает автоматически. Продолжительность программы (часы: минуты) автоматически регулируется в зависимости от веса одежды.

Сушка

Нажмите кнопку «степень сушки», чтобы выбрать время сушки и дополнительные функции сушки. Когда выбраны функции глажка  , шкаф  и экстра сушка  , загорится соответствующий значок, при этом оставшееся время программы будет отображаться в окне дисплея. Когда выбрана функция [Сушка по времени], загорается значок «Сушка по времени»  . Стиральная машина может определять вес одежды и автоматически регулировать время сушки.

- Перед сушкой проверьте, можно ли сушить одежду (см. таблицу программ, чтобы узнать, какой тип одежды можно сушить).
- Перед тем, как приступить к сушке, убедитесь, что кран открыт и холодная вода налита.
- Перед отдельной сушкой выньте отжатую одежду из барабана и положите ее в барабан, предварительно расправив.
- Когда сушится небольшая или легкая одежда, время высыхания может быть меньше установленного времени.
- Если одежда для ручной стирки требует сушки, перед сушкой выберите наиболее высокую скорость отжима в соответствии с типом одежды. Рекомендуется выбрать программу «отжим + сушка».
- По окончании сушки стиральная машина будет работать в течение определенного периода времени в соответствии с определенным ритмом, чтобы ослабить белье и уменьшить складки.
- Прикрепление к стенкам чрезмерно сухой и отжатой одежды из хлопка может повлиять на эффект сушки. Поэтому после раскручивания вручную рекомендуется сушить одежду.
- Перегрузка сушки может повлиять на эффект сушки, при этом чрезмерная сушка может вызвать складки на одежде. Для одежды из химических волокон, такой как рубашки и т. д., должен быть выбран режим глажки.
- Если одежду из разных материалов сушить вместе, это может повлиять на эффект сушки. Поэтому рекомендуется классифицировать одежду перед сушкой.
- Если происходит отказ сушки, пожалуйста, обратитесь к содержанию [Ошибки при сушке] для устранения отказа.

Функция [Глажка]  позволяет гладить одежду с небольшим количеством воды после сушки.

Функция [Шкаф]  позволяет носить одежду сразу после сушки. [Экстра сушка]  обеспечивает возможность хранения одежды после сушки.

[Сушка по времени]  предназначена для сушки одежды в течение определенного времени.

Пользователи нажимают кнопку «степень сушки», чтобы выбрать любой из 6 типов времени сушки, включая 30 минут, 1 час, 1,5 часа, 2 часа, 3 часа и 4 часа. Выберите рациональное время высыхания. В противном случае одежда не будет полностью высушена, если время сушки будет слишком коротким.

Примечание: Влажная одежда, с которой все еще может капать вода, не подходит для сушки и может вызвать срабатывание сигнала тревоги машины!

График сушки

В этой таблице оценивается время сушки одежды разного веса. Фактическое время сушки зависит от типа и веса одежды.

8 кг		Расчетное время сушки (мин)		
Вес одежды (кг)	надеть сразу	глажка	убрать в шкаф	
<1,5	60-90	40-70	80-110	
1,5-3	100-140	80-120	120-160	
3-4,5	150-190	150-170	190-210	
4,5-5	210-230	190-210	230-250	

10 кг		Расчетное время сушки (мин)		
Вес одежды (кг)	надеть сразу	глажка	убрать в шкаф	
<1,5	60-90	40-70	80-110	
1,5-3	100-140	80-120	120-160	
3-4,5	150-190	150-170	190-210	
4,5-6	210-250	190-230	230-270	

Примерный вес стирки

 Нижнее белье (около 50 граммов хлопка)	 Нижнее белье с длинными рукавами (около 150 граммов хлопка)	 Банное полотенце (около 300 граммов хлопка)
 Носки (около 50 граммов хлопка)	 Юбка (около 400 граммов химического волокна)	 Пижама (комплект) (около 500 граммов хлопка)
 Полотенце (около 70 граммов хлопка)	 Рубашка (около 200 граммов смешанного материала)	 Простынь (около 500 граммов хлопка)
 Джинсы (около 800 граммов хлопка)	 Шерстяной свитер (около 400 граммов шерсти)	 Пиджак (около 800 граммов хлопка)

Таблица ухода за тканью

	Прочный материал		Не гладить
	Деликатная ткань		Требуется паровая глажка
	Можно стирать при 95 °C		Требуется глажка с тканью
	Можно стирать при 60 °C		Не отжимать насухо или обезвоживать
	Можно стирать при 40 °C		Не подвергать сухой чистке
	Можно стирать при 30 °C		Сушить на горизонтальной поверхности
	Только ручная стирка		Можно повесить сушиться
	Только сухая чистка		Ручная сушка
	Можно отбеливать в холодной воде		Сушка в барабане, нормальный нагрев
	Нельзя отбеливать		Сушка в барабане, уменьшенный нагрев
	Можно гладить при температуре не выше 100 °C		Не сушить в барабане
	Можно гладить при температуре не выше 150 °C		Сушка на вешалке
	Можно гладить при температуре не выше 200 °C		Только сухая чистка с использованием авиационного топлива, чистого спирта или R113.
	Только сухая чистка с использованием авиационного топлива, чистого спирта или R113.		

Одежда не подлежащая стирке с сушкой / без сушки

Одежда, которую нельзя стирать и сушить



Кожаные и меховые изделия (может вызвать деформацию)



Вискоза и ее смеси (может вызвать обесцвечивание или деформацию)

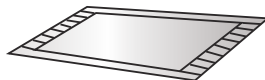

Большие толстые резиновые подушки с карбаматом сзади (может привести к повреждению или неисправности)



Шляпы из твердого материала (может повредить стиральную машину и вызовет неисправность)



Диванные подушки, подушки, изделия из хлопка, поролон и другие губчатые материалы, ковровые покрытия (может вызвать повреждение или неисправность)

Прочее:
Мягкая одежда или тисненая одежда, креповая ткань;
Деформируемая одежда (костюмы, пиджаки, галстуки, платья и др.);
Одежда, которую легко распушить (бархат, вельвет).

Одежда не подлежащая сушке



Любая одежда с выкройками (одежда может быть повреждена)



Шерстяная одежда (может вызвать усадку и выпадение ворса)



Колготки, чулки (может вызвать повреждение или деформацию)



Размерная одежда

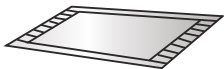

Подушки или одежда с мехом (возможны повреждения или неисправности)



Одежда (может привести к повреждению или неисправности)



Одежда с кружевом и вышивкой, новые синтетические волокна (очень тонкие волокна) (может вызвать деформацию)



Шелк

Если вы будете сушить подушки и одежду с мехом, это может привести к засорению сливной трубы.

Примечание!

- ◆ Одежда не подлежащая стирке с сушкой / без сушки не ограничивается только вышеупомянутой одеждой.
- ◆ Влажная одежда, с которой все еще может капать вода, не подходит для сушки и может вызвать срабатывание сигнала тревоги машины!

Ошибка сушки

Явление неисправности		Рекомендуемый метод обработки
Ошибка сушки	Стиральная машина не выполняет процесс сушки	<ul style="list-style-type: none">◇ Проверьте, настроена ли программа сушки.◇ Проверьте, не открыт ли водопроводный кран.◇ Проверьте, хорошо ли закрыта дверца.◇ Проверьте, не слишком ли количество много одежды для сушки (обратитесь к таблице программ и проверьте соответствующую мощность программы), снова выньте часть одежды для сушки.
	Не просушено	<ul style="list-style-type: none">◇ Проверьте, не слишком ли много одежды для сушки. Если так, это приведет к неудовлетворительному сухому эффекту и складкам на одежде. Пожалуйста, разделите белье в барабане на две части для сушки отдельно.◇ Проверьте, не смешана ли одежда, которую трудно сушить (например, более плотный хлопок и т. д.) с одеждой, которая легко сохнет (например, из химического волокна и т. д.). Сушите одежду разных типов отдельно или сушите снова.
	Время сушки слишком велико	<ul style="list-style-type: none">◇ Проверьте, не слишком ли количество много одежды для сушки (обратитесь к таблице программ и проверьте соответствующую мощность программы), снова выньте часть одежды для сушки.◇ Одежда не полностью отжата (обратитесь к руководству по устранению неполного отжима).◇ Более плотная одежда (джинсовая ткань и т. д.).

Инструкции по программе

1. Программа эко 40-60 предназначена для стирки белья из хлопка с нормальной степенью загрязнения, заявленного как пригодное для стирки при температуре от 40°C до 60°C, вместе в одном цикле, эта программа используется для оценки соответствия законодательству ЕС в области эко-дизайна.
2. Потребляемая мощность в выключенном состоянии составляет 0,49 Вт, а в левом включенном режиме - 0,49 Вт.
3. Наиболее эффективные с точки зрения энергопотребления программы, как правило, работают при более низких температурах и большей продолжительности.
4. Загрузка бытовой стиральной машины или бытовой стирально-сушильной машины до объема, указанного производителем для соответствующих программ, будет способствовать экономии энергии и воды.
5. Правильное используйте моющие средства, смягчители и другие добавки. Не наносите чрезмерное количество моющего средства. Это может отрицательно сказаться на результатах стирки.
6. Периодическая чистка, включая оптимальную частоту, а также предотвращение образования накипи и процедуры.
7. Уровень шума и остаточная влажность зависят от того, чем выше шум и чем ниже остаточная влажность.
8. Информацию о продукте и этикетку о потреблении энергии, а также информацию о регистрации продукта можно получить, отсканировав QR-код.
9. Информация стандартных программ
10. Цикл стирки и сушки позволяет стирать обычно загрязненное белье из хлопка, заявленное как пригодное для стирки при 40°C или 60°C, вместе в одном цикле, сушить таким образом, чтобы одежду можно было сразу же положить в шкаф, эта программа используется для оценки соответствия законодательству ЕС в области эко-дизайна.

W1D2A854ADPS / W1D2A164ADS

Программа	Макс. мум. загрузка при стирке, кг	Выбранная температура	Номинальная емкость (кг)	Максимальная температура в барабане	Продолжительность программы (ч: мин)	Потребление энергии (кВтч/цикл)	Расход воды (литры/цикл)	Остаточная влажность (%)	Макс. скорость, об/мин
эко 40-60 полная нагрузка	8кг	—	8	34	3:26	0.740	55.0	53.00	1400
	10кг	—	10	35	3:48	0.980	65.0	52.50	1400
эко 40-60 половинная загрузка	8кг	—	4	30	2:48	0.372	40.0	53.00	1400
	10кг	—	5	29	3:00	0.480	50.0	52.50	1400
эко 40-60 1/4 нагрузки	8кг	—	2	25	2:48	0.250	30.0	53.00	1400
	10кг	—	2,5	25	3:00	0,220	30.0	52.50	1400
стирка с сушкой при полной загрузке	8кг	—	5	26	11:30	3.170	92.0	2.90	1400
	10кг	—	6	26	10:30	3.600	102.0	1.10	1400
стирка с сушкой при половинной загрузке	8кг	—	2.5	26	8:00	1.900	63.0	2.90	1400
	10кг	—	3	26	6:30	2.300	70.0	0.40	1400
хлопок белое	8кг	20°C	8	20	2:09	0.240	68.0	53.00	1400
	10кг	20°C	10	20	2:09	0.200	85.0	51.00	1400
хлопок белое	8кг	60°C	8	57	3:29	1.180	68.0	53.00	1400
	10кг	60°C	10	55	3:29	1.600	85.0	51.00	1400
микс	8кг	40°C	4	38	1:58	0.580	58.0	55.00	1400
	10кг	40°C	5	38	1:58	0.750	69.0	45.00	1400
быстрая 15'	8кг	40°C	1	38	0:30	0.310	18.0	55.00	800
	10кг	40°C	1	38	0:30	0.330	22.0	55.00	800
20°C	8кг	20°C	8	21	1:50	0.190	65.0	55.00	1400
	10кг	20°C	10	20	1:50	0.200	85.0	51.00	1400

Значения, указанные для программ, отличных от программы эко 40-60 и цикла стирки и сушки, являются ориентировочными.

WD GORENJE
8/5 кг-1400
10/6 кг-1400

2263546-X08061357A

KZ

КЕПТИРЕТІН КІР ЖУУ МАШИНАСЫН ҚОЛДАНУҒА АРНАЛҒАН ТОЛЫҚ НҰСҚАУЛАР

gorenje

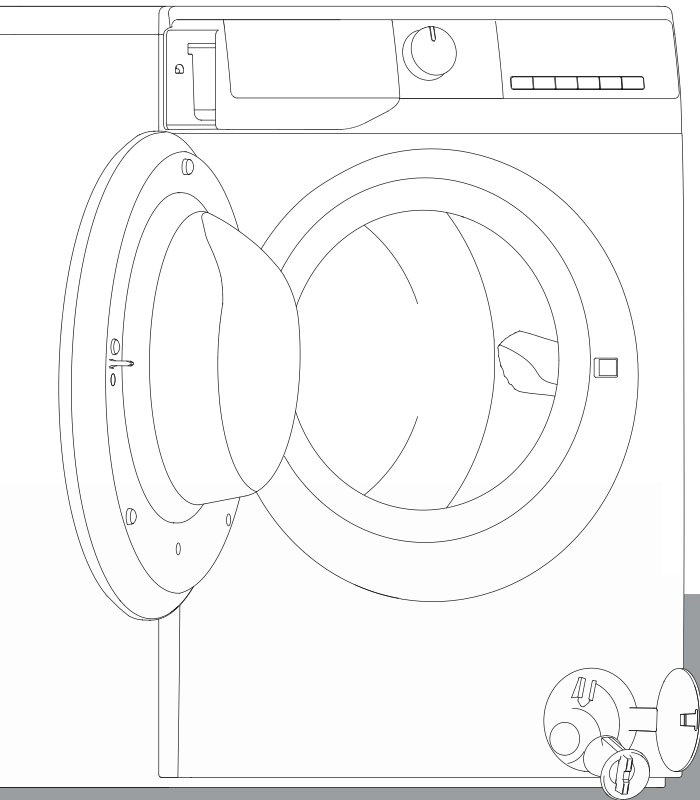

ПАЙДАЛАНУ ЖӨНІНДЕГІ НҰСҚАУЛЫҚ

ҚАУІПСІЗДІК ШАРАЛАРЫ

ҚОЛДАНАР АЛДЫНДА

САҚТЫҚ ШАРАЛАРЫ ЖӘНЕ МАҢЫЗДЫ АҚПАРАТ

КІР ЖУУ МАШИНАСЫНЫҢ СИПАТТАМАСЫ

ЕСІКТЕРДІ МӘЖБҮРЛІ АШУ

АЛҒАШ ЖУУ АЛДЫНДА

ЖУУҒА ДАЙЫНДАУ

ЖУУ ҚҰРАЛДАРЫ МЕН ҚОСПАЛАР

ТАЗАЛАУ ЖӘНЕ ҚЫЗМЕТ КӨРСЕТУ

АҚАУЛАРДЫ ЖОЮ

СЕРВИСТІК ҚЫЗМЕТ КӨРСЕТУ

МАШИНАНЫ ТАСЫМАЛДАУ ЖӘНЕ ҚОЛДАНУ

ЭЛЕКТР ЖЕЛІСІНЕ ЖАЛҒАУ

ОРНАТУ ЖӨНІНДЕГІ БАСШЫЛЫҚ

ПАЙДАЛАНУШЫНЫҢ ҚЫСҚАША БАСШЫЛЫҒЫ

ҚАУІПСІЗДІК ШАРАЛАРЫ

1. Өндіруші өнім конструкциясына алдын ала хабарлаусыз өзгерістер енгізуге құқылы.
2. Жаңа кір жуу машинаңызды қолдануды бастамас бұрын осы нұсқаулықты мұқият оқып шығыңыз, оны одан әрі қолдану үшін сақтап қойыңыз. Егер нұсқаулықты жоғалтып алсаңыз, қолдау қызметінен электронды немесе қағаз көшірмені ұсынуын сұраңыз.
3. Розетканың жерге тұйықталғанына және шлангтардың сенімді бекітілгеніне көз жеткізіңіз.
4. Аспап физикалық, сенсорлық және ақыл-ой қабілеттері шектелген немесе білімі немесе тәжірибесі жетіспейтін адамдардың (балаларды қоса) олардың қауіпсіздігіне жауап беретін адамдардың қарауында немесе басшылығында болмаса, қолдануға арналмаған.
5. Аспапты 8 жастан асқан балалардың және физикалық, сенсорлық және ақыл-ой қабілеттері шектелген немесе білімі немесе тәжірибесі жетіспейтін адамдардың қандай да бір тұлғалардың қарауында болған немесе аспапты қауіпсіз қолдану жөніндегі нұсқауларды алған және оны пайдалануға байланысты қауіптерді түсінген жағдайларда ғана қолдануына болады. Балаларға аспаппен ойнауға рұқсат етпеңіз. Балалар аспапты үлкендердің қадағалауымен ғана тазалай және қызмет көрсете алады!
6. Балалардың аспаппен ойнамауын қадағалаңыз.
7. Қауіпті жағдайлардың алдын алу үшін бүлінген қорек кабелін ауыстыруды өндіруші, авторлық құқығы бар сервис орталығы немесе білікті маман ғана орындай алады.
8. Кір жуу машинасын сумен қамту желісіне жалғау үшін шлангтың жаңа жиынтығын қолданыңыз. Ескі шлангтарды қолданбаңыз!
9. Егер аспап негізінде желдету саңылаулары бар болса, олардың кілемнің немесе кілем жабынының түгімен бітеліп қалмағанына көз жеткізіңіз.
10. Аспапқа 3 жасқа толмаған балаларды жақындатпаңыз немесе оларды тұрақты қадағалап отырыңыз.
11. Магистралды су құбырына жалғанатын аспаптарға арналған кірістегі судың максималды рұқсат етілетін қысымы 1Мпа құрайды. Судың минималды рұқсат етілетін қысымы 0,1 МПа құрайды.
12. ЕСКЕРТУ: Аспап сыртқы ауыстырып қосу құрылғыларынан қорек алмауы (мысалы, таймерлерден) немесе коммуналдық қызметтер жүйелі түрде қосып және өшіріп отыратын тізбектерге қосылмауы тиіс.
13. Егер тазалау үшін өнеркәсіптік химикаттар қолданылған болса, кептіргішті қолдануға тыйым салынады.

14. Кептіру машинасының айналасына түктің жиналуына жол бермеңіз (ғимараттың сыртына шығарылатын аспаптарға қолданылмайды).
15. Отынның басқа түрлерін (ашық жалынды қоса) жағатын аспаптардан газдың кейін қарай ағуының алдын алу үшін тиісті желдету қамтамасыз етілуі тиіс.
16. Кептіру машинасында жуылмаған заттарды кептірмеңіз.
17. Тағамдық май, ацетон, спирт, мұнай өнімдері, дақ кетіргіш, скипидар, балауыз және балауызды кетіруге арналған құрал дақтары бар киім-кешектерді (кептіру машинасында кептірер алдында) кір жуу машинасында кір жуу құралы қосылған ыстық сумен жуып алу қажет.
18. Кептіру машинасында көбік-резеңкеден, латекстен жасалған бұйымдарды, душ пен бассейнге арналған құлақшындарды, поролон толтырмасы бар бұйымдарды немесе киімдерді кептіруге тыйым салынады.
19. Киім-кешекке арналған кондиционерлерді және осы сияқты құралдарды қолдану кезінде оларды өндірушілердің нұсқауларын орындаңыз.
20. Қалталардағы барлық заттарды алып тастаңыз, мысалы, оттықтар мен сіріңкелер.
21. ЕСКЕРТУ: Егер киім-кешектің барлығы жылдам алынып, жылу шығару үшін жинақталмайтын болса, кептіргішті ешқашан кептіру циклі аяқталғанға дейін тоқтатпаңыз.
22. Барабанды кептіргіштің есігін толықтай ашуға кедергі келтірмеу үшін аспапты құлыпталатын есіктердің, жылжымалы есіктердің немесе барабанды кептіргіш есігінің қарсы бетінде ілмегі бар есіктердің артына орнатпаңыз.
23. Кептірудің максималды сыйымдылығы - 6/5 кг. Жуудың максималды сыйымдылығы - 10/8 кг.
24. Аспап тек үйде қолдануға ғана арналған.
25. Аспап тұрмыстық және ұқсас жағдайларда қолдануға арналған, жекелегенде:
 - дүкендердегі, кеңселердегі асхана аймақтарында және басқа да өндірістік жағдайларда,
 - жеке үйлерде,
 - қонақүйлердегі, мотельдердегі және тұрғын үй түріндегі басқа да инфрақұрылымдағы тұрғындарға,
 - ұйықтайтын және таңғы ас ішетін орындарда,
 - көп пәтерлі үйлердегі немесе кір жуу орындарындағы көпшілік қолданатын жерлерде.

ҚОЛДАНАР АЛДЫНДА

1. Қаптамасын ашу және қарап-тексеру

- Машинаның қаптамасын ашыңыз және оның бүлінбегеніне көз жеткізіңіз. Егер күмән туындаса, кір жуу машинасын қолданбаңыз. Сервис орталығына немесе аспапты сатып алған сауда ұйымына хабарласыңыз.
- Жиынтығына барлық қажетті бөлшектер мен жиынтықтардың кіретініне көз жеткізіңіз.
- Қаптама материалдарды (пластик пакеттер, полистироль бөлшектер және т.б.) балалардың қолдары жетпейтін жерлерде сақтаңыз, өйткені олар қауіп төндіреді.

2. Тасымалдау бұрандаларын алу

- Кір жуу машинасы тасымалдау кезінде ішкі бөлшектердің бүліну ықтималдығының алдын алу үшін тасымалдау бұрандаларымен жабдықталған. Машинаны қолданбас бұрын тасымалдау бұрандаларын алып тастау қажет.
- Бұрандаларды алғаннан кейін саңылауларды 4 пластмасса бітемелермен жауып қойыңыз.

3. Кір жуу машинасын орнату

- Кір жуу машинасын өзіңіз таңдаған орынға орналастырыңыз; аспапты қақпағынан ұстап жылжытпаңыз.
- Аспапты қатты тегіс бетке, дұрысы бөлменің бұрышына орнатыңыз.
- Машинаның төрт аяғының еденге тіреліп тұрғанына көз жеткізіңіз, содан соң машинаның қаншалықты тегіс орнатылғанын тексеріңіз (деңгей өлшегішті қолданыңыз).
- Егер кір жуу машинасы кілем жабынға орнатылатын болса, түгінің желдетуге кедергі келтірмейтініне және қиындатпайтынына көз жеткізіңіз (желдету саңылаулары машина негізінде орналасады).

4. Құю шлангын жалғау

- Құю шлангын жергілікті сумен қамту кәсіпорнының талаптарына сәйкес жалғаңыз.
- Моделіне байланысты жалғау мынадай болуы мүмкін:
 - жалғыз: тек салқын суға,
 - қосарланған: салқын және ыстық суға.
- Су беру қраны: шлангтың 3/4" ирек оймалы байланыстырғышы.

5. Ағызу шлангын жалғау

- Ағызу шлангын сифонға жалғаңыз немесе жиынтықта ұсынылған U-тәрізді имекті қолданып, раковинаның жиегіне іліп қойыңыз.
- Егер кір жуу машинасы жалпы канализацияға жалғанған болса, суды бір уақытта беру мен ағызудың алдын алу үшін канализация желісінің желдету жүйесімен жабдықталғанына көз жеткізіңіз.
- Кір жуу машинасынан ыстық суды ағызу кезінде күйіп қалмау үшін ағызу шлангын сенімді бекітіңіз.

6. Электр желісіне жалғау

- Электрлік жалғауды өндірушінің нұсқауларына және қауіпсіздік техникасы ережелерінің ағымдағы стандарттарына сәйкес білікті маман орындауы тиіс.
- Кернеу, тұтынылатын қуат туралы деректер және қорғауға қойылатын талаптар есіктің ішкі бетінде көрсетілген.
- Аспап желіге қолданыстағы талаптарға сәйкес жерге тұйықталған розетка арқылы жалғануы тиіс. Талаптарға сәйкес кір жуу машинасы жерге тұйықталуы тиіс.

Өндіруші жоғарыда аталған нұсқауларды орындамау нәтижесінде болған мүлікке келтірілген залалға немесе адамдарға немесе жануарларға зиян келтіруге жауап бермейді.

- Ұзартқыштар мен үш тармақтарды қолданбаңыз. Розетка қуатының кір жуу машинасының қызу кезіндегі максималды қуатына сәйкес келетініне көз жеткізіңіз.
- Қызмет көрсету бойынша кез келген жұмыстарды орындамас бұрын кір жуу машинасын электр қоректен ажыратыңыз.
- Орнатқаннан кейін желілік розеткаға немесе желілік өшіргішке қатынау екі полюсті өшіргішпен қамтамасыз етілуі тиіс.
- Егер кір жуу машинасы тасымалдау кезінде бүлінген болса, оны қолданбаңыз. Сервис орталығына хабарласыңыз.
- Желілік шнурды ауыстыруды тек сервис орталығының маманы ғана орындай алады.
- Аспап тек үй шаруашылығында және сипатталған мақсаттар үшін қолдануға арналған.

Корпустың минималды өлшемдері

Ені: 615 мм

Биіктігі: 855 мм

Тереңдігі: бағдарламалар кестесін қараңыз.

САҚТЫҚ ШАРАЛАРЫ ЖӘНЕ МАҢЫЗДЫ АҚПАРАТ

1. Қаптама

- Қаптама материалдары қайта өңдеу үшін толықтай жарамды және қайта өңдеу символы бар  таңбаға ие. Қаптама материалдарды кәдеге жарату кезінде жергілікті заңнама нормаларын ұстаныңыз.

2. Кір жуу машинасын және қаптама материалдарды кәдеге жарату

- Кір жуу машинасы қайта қолдануға болатын материалдардан жасалған. Машинаны жергілікті қалдықтарды кәдеге жарату нормаларына сәйкес кәдеге жаратыңыз.
- Кәдеге жаратуды бастамас бұрын жуу құралының барлық қалдықтарын тазалаңыз, есік ілмегін сындырыңыз және қорек кабелін кір жуу машинасы қолдануға жарамсыз болатындай етіп кесіп тастаңыз.

- Бұл жабдық Электрлік және электронды жабдықтардың қалдықтары туралы  2012/19/EC еуропа деректемесіне (WEEE) сәйкес таңбаланған. Бұйымды кәдеге жарату ережелерін сақтау арқылы осы сияқты қалдықтармен тиісті түрде әрекет жасамау салдарынан қоршаған ортаға және адамдардың денсаулығына зиян келтірудің алдын ала аласыз.

Бұйымдағы немесе оның ілспе құжаттарындағы символ оның тұрмыстық қалдықтар ретінде кәдеге жаратылмауы тиіс екендігін көрсетеді. Бұйымды одан ары кәдеге жарату үшін оны электронды және электрлік жабдықтардың тиісті орындарына тапсырған жөн. Кәдеге жарату кәдеге жарату жөніндегі жергілікті нормаларға сәйкес жүзеге асырылуы тиіс. Бұйымды кәдеге жарату туралы толық ақпарат алу үшін жергілікті билік органдарына, шақырылатын және қалдықтарды кәдеге жаратын қызметке немесе осы бұйымды сатып алған дүкенге хабарласыңыз.

3. Орнатылатын орынды және қоршаған кеңістікті таңдау

- Кір жуу машинасын тек жабық бөлмелерге орнатыңыз. Ванна бөлмесіне немесе басқа да дымқыл бөлмелерге орнатпаған жөн.
- Аспапқа жақын жерлерде тез жанатын сұйықтықтарды сақтамаңыз.

4. Қауіпсіздік

- Егер аспап қолданылмайтын болса, ашаны розеткадан ажыратыңыз. Қорек шнурын ешқашан дымқыл қолыңызбен жалғамаңыз және ажыратпаңыз.
- Су беру кранын жабыңыз.
- Тазалауды және қызмет көрсетуді бастамас бұрын машинаны өшіріп, электр желісінен ажыратыңыз.
- Кір жуу машинасының сыртқы беттерін дымқыл матамен тазалаңыз. Абразивтік жуу құралдарын қолданбаңыз.
- Машинаның есігін ешқашан күш салып ашпаңыз және есікті саты ретінде қолданбаңыз.

КІР ЖУУ МАШИНАСЫНЫҢ СИПАТТАМАСЫ

1. Қақпақ
2. Басқару панелі
3. Жуу құралдарының дозаторы
4. Есіктер
5. Сүзгі қақпағы
6. Реттелетін аяқтар

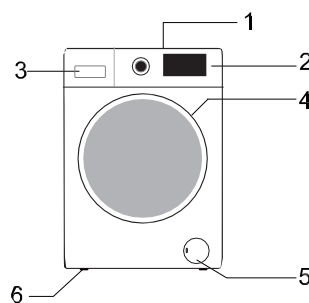

Басқару панелі элементтерінің орналасуы және машинаның сыртқы түрі моделіне байланысты.

ЕСІКТІ МӘЖБҮРЛІ ТҮРДЕ АШУ

Егер электр энергиясын өшіру немесе басқа да себептер бойынша есікті ашу мүмкін болмаса, сүзгі қақпағында орналасқан мәжбүрлі ашу иінтірегін қолданыңыз.

Ескертпе

1. Егер машина қалыпты жұмыс жасап тұрса, мәжбүрлі ашуды қолданбаңыз.
2. Мәжбүрлі ашуды қолданбас бұрын барабанның айналып тұрмағанына, ішіндегі су температурасының жоғары емес екеніне және су деңгейінің жүктеу саңылауынан төмен екеніне көз жеткізіңіз. Егер су деңгейі жүктеу саңылауынан жоғары болса, суды ағызу түтігі (егер бар болса) арқылы ағызыңыз немесе сүзгіні ақырын бұрап алыңыз.
3. Апаттық ашу кезіндегі әрекеттер: Сүзгі қақпаған ашыңыз, құрал көмегімен есік құлпының иінтірегін төмен тартыңыз, содан соң машина есігін ашыңыз (суретті қараңыз)

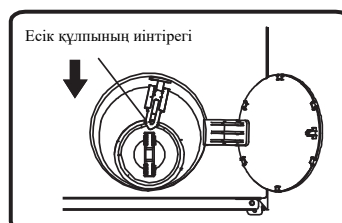

АЛҒАШ ЖУУ АЛДЫНДА

Зауыттық сынақтар өткізгеннен кейін машинада қалған суды жою үшін киім-кешек салмай жуудың қысқа циклін орындау ұсынылады.

1. Су беру кранын ашыңыз.
2. Машинаның есігін жабыңыз.
3. Негізгі жууға арналған бөлікке **Ш** аз ғана (шамамен 30 мл) жуу құралын салыңыз.
4. Жуудың қысқа бағдарламасын таңдаңыз және іске қосыңыз (қысқаша нұсқаулықты қараңыз).

ЖУУҒА ДАЙЫНДАУ

1. Келесі критерийлерді есепке ала отырып, киім-кешекті сұрыптаңыз

- Мата түрі/заттаңбадағы күтім жөніндегі символ
Мақта, аралас маталар, ерекше күтімді қажет етпейтін киім-кешектер/синтетика, жүн, қолмен жууға арналған киім-кешектер.
- Түсі
Түрлі-түсті бұйымдарды ақ бұйымдардан бөліңіз. Жаңа түрлі-түсті киім-кешектерді бөлек жуыңыз.
- Өлшемі
Өлшемдері әр түрлі киім-кешектерді бірге жуған дұрыс, өйткені бұл олардың барабанда біркелкі таралуын жақсартады және жуу тиімділігін арттырады.
- Матаның сезімталдығы
Ұсақ киім-кешектерді (мысалы, нейлон шұлық, белдіктер және басқалары) және ілмектері бар бұйымдарды (мысалы, бюстгальтерлер) арнайы қапқа немесе сырмағы бар жастық тысқа салып жуыңыз. Әрқашан перделердің ілмектерін алып тастаңыз немесе ілмектері бар перделерді қаптарға салыңыз.

2. Қалталарды тексеріңіз

- Тиындар, түйреуіштер және басқа да осы сияқты заттар киім-кешектерді, барабанды және машина бағын бүлдіруі мүмкін.

3. Сырмақтар

- Сырмақтарды, түймелерді немесе ілмектерді тағыңыз, белдіктер мен ленталарды байлаңыз.

4. Дақтарды кетіру

- Қан, сүт, жұмыртқа дақтары және осы сияқты ластар ереже бойынша жуу бағдарламасының тиісті кезеңінде ферменттердің әсерімен жойылады.
- Қызыл шараптың, кофенің, шайдың, шөптің және жемістердің дақтарын кетіру үшін негізгі жууға арналған бөлікке **Ш** дақ кетіргіш салып жіберіңіз.
- Қажет болса қатты ластануларды жууды бастамас бұрын дақ кетіргішпен өңдеп алыңыз.

Бояу

- Кір жуу машиналарында қолдану үшін ұсынылған бояғыштарды ғана қолданыңыз.
- Бояуды өндірушінің нұсқауларын орындаңыз.
- Машинаның пластмасса және резеңке бөлшектерінде бояғыш дақтары қалып қоюы мүмкін.

Киім-кешекті машинаға салу

1. Есікті ашыңыз.
2. Киім-кешекті алып, оларды барабанға еркін орналастырыңыз. Киім-кешекті салу кезінде қысқа нұсқаулықта көрсетілген жүктеу көлемін ұстаныңыз.

Ескертпе. Машинаны шектен тыс толтыру салдарынан жуу нәтижесі қанағаттанарлықсыз болуы және киім-кешек қыртысталып қалуы мүмкін.

3. Есікті жабыңыз.

ЖУУ ҚҰРАЛДАРЫ МЕН ҚОСПАЛАР

Көпірмейтін және фронтальды жүктелетін кір жуу машиналарына арналған тиімділігі жоғары жуу құралдарын қолданыңыз.

Жуу құралын таңдау келесілерге байланысты:

- мата түріне байланысты (мақта, аса көп күтімді қажет етпейтін киім-кешектер/сезімтал маталар, жүн),

Ескертпе. Жүнді жуу үшін арнайы жуу құралдарын қолданыңыз.

- түстер,
- жуу температуралары,
- ластану дәрежесі мен түрі

Ескертпелер

Егер құрамында фосфат жоқ заманауи жуу құралдарын қолданатын болсаңыз, қара киім-кешекте ақ іздер (жолақтар) қалып қоюы мүмкін. Қалдықтарды щеткамен тазалаңыз және сұйық жуу құралын қолданыңыз. Тұрмыстық кір жуу машиналарына арналған жуу құралдары мен қоспаларын ғана қолданыңыз. Қақты кетіруге арналған құралдарды, бояғыштарды немесе ағартқыштарды қолданған кезде олардың тұрмыстық кір жуу машиналарында қолдану үшін жарамды екеніне көз жеткізіңіз. Қақ кетіруге арналған құралдардың құрамында кір жуу машинасының бөлшектерін бүлдіруі мүмкін заттар болуы ықтимал. Еріткіштерді қолданбаңыз (мысалы, скипидар, бензин). Еріткішпен немесе тез жанатын заттармен тазалаған киімді жумаңыз.

Дозалау

Жуу құралының қаптамасында көрсетілген дозалау бойынша нұсқауларды орындаңыз. Дозалау келесілерге байланысты болады:

- ластану дәрежесі мен түріне,
- жуу көлеміне;
 - толықтай толтыру кезінде жуу құралын өндірушінің нұсқауларын орындаңыз,
 - жартылай толтыру кезінде: толық жүктеу үшін ұсынылған мөлшердің 3/4 қолданыңыз,
 - минималды толтыру кезінде (шамамен 1 кг): толық жүктеу үшін ұсынылған мөлшердің 1/2 қолданыңыз,
- елді-мекендегі судың кермектігі (ақпарат алу үшін сумен қамту кәсіпорнына хабарласыңыз). Жұмсақ су үшін кермек суға қарағанда көбірек жуу құралы қажет болады.

Ескертпелер

Дозадан асыру көбіктің түзілуіне алып келуі мүмкін, бұл жуу нәтижесін нашарлатады. Көбіктің шектен тыс түзілуін анықтаған кезде машина сығу циклін орындамауы мүмкін. Жуу құралының мөлшері жеткіліксіз болған кезде киім-кешектің түсі сұрланып кетеді. Бұл сондай-ақ барабанда, қыздырғышта және шлангтарда ізбес шөгінділерінің түзілуіне алып келуі мүмкін.

Жуу құралдары мен қоспаларды дозаторға салу

Жуу құралдарының дозаторының үш бөлігі бар (А немесе В суреті).

Алдын ала жууға арналған бөлік

- Алдын ала жууға/жібітуге арналған жуу құралы

Негізгі жууға арналған бөлік

- Негізгі жууға арналған жуу құралы
- Дақ кетіргіш
- Суды жұмсартқыш (су кермектігі 4)

Киім-кешекке арналған кондиционер бөлігі

- Киім-кешекке арналған кондиционер

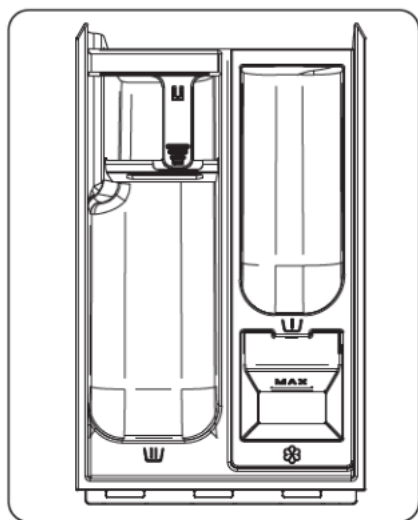

А

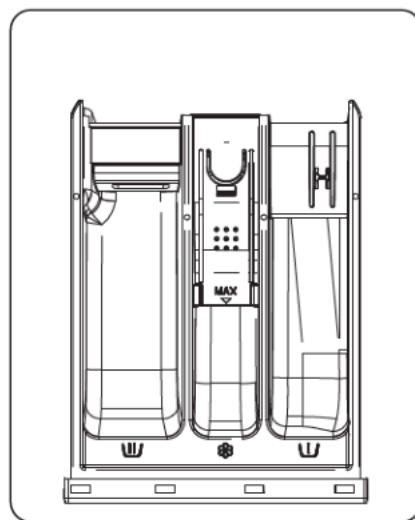

В

Ескертпелер

- Жуу құралдары мен қоспаларды сенімді, құрғақ, балалардың қолы жетпейтін жерде сақтаңыз.
- Алдын ала жуу функциясы бар бағдарламалар үшін сұйық жуу құралдарын қолдануға болады. Бұл жағдайда негізгі жууға арналған бөлікке тек кір жууға арналған ұнтақты себіңіз.
- «Кейінге қалдыруды аяқтау» функциясы қосылып тұрған кезде сұйық жуу құралын қолданбаңыз (егер моделіңізде бар болса).
- Концентрациясы жоғары жуу құралдарын құралмен бірге ұсынылатын дозалау ыдысына құйыңыз және тікелей машина барабанына салыңыз.
- Қақ кетіруге арналған құралды, бояғыштарды немесе ағартқыштарды қолдану кезінде олардың кір жуу машиналарында қолдану үшін жарамды екеніне көз жеткізіңіз. Қақ кетіруге арналған құралдардың құрамында кір жуу машинасының бөлшектерін бүлдіруі мүмкін заттар болуы ықтимал.
- Еріткіштерді қолданбаңыз (мысалы, скипидар, бензин).

ТАЗАЛАУ ЖӘНЕ ҚЫЗМЕТ КӨРСЕТУ

Машина корпусы және басқару панелі

- Жұмсақ дымқыл матамен сүртіңіз.
- Бейтарап тазалау құралының аз ғана мөлшерін қолдануға болады (абразивтік құралдарды қолданбаңыз).
- Жұмсақ матамен құрғатып сүртіңіз.

Есік нығыздағышы

- Қажет болған кезде дымқыл матамен сүртіңіз.
- Нығыздағыш күйін жүйелі түрде тексеріп тұрыңыз.

Жуу құралдарының дозаторы

1. Негізгі жууға арналған бөліктегі блоктайтын иінтіректі басып, дозаторды алыңыз (С немесе Е суреті).
2. Кондиционерге арналған бөліктен торды шығарып алыңыз (D немесе F суреті).
3. Бөлшектердің барлығын ағын сумен жуыңыз.
4. Торды орнына орнатыңыз. Жуу құралдарының дозаторын кір жуу машинасына салыңыз.

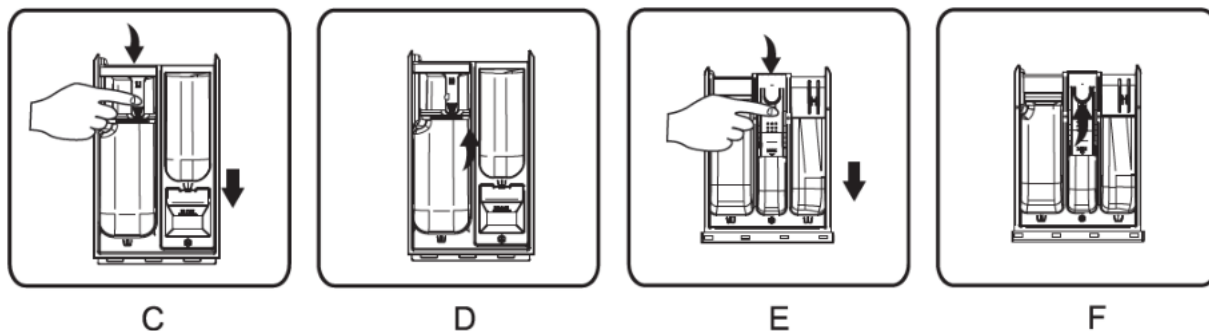

Сүзгі

Сүзгіні жүйелі түрде (жылына екі-үш реттен жиі емес) тексеру және тазалап тұру ұсынылады.

Сүзгіні тазалауды талап ететін ерекше жағдайлар

- Машина ағызуды немесе сығуды тиісті тәсілмен жүзеге асырмайды.
- Сорғы бөгде заттармен (түймелер, тиындар, түйреуіштер) бітеліп қалған.

МАҢЫЗДЫ! Суды ағызбас бұрын машинадағы су суығанға дейін күтіңіз.

1. Машинаны сөндіріңіз және ашаны розеткадан ажыратыңыз.
2. Тиынды немесе оймакілтекті бұрауышты сүзгі қақпағындағы кішкене саңылауға салып, басыңыз және қақпағын ашыңыз.
3. Ыдыс қойып, оған ағызу түтігі арқылы суды ағызып жіберіңіз («Суды апаттық ағызу (моделіне байланысты)» бөлімін қараңыз). Сүзгіні сағат тіліне қарсы бағытта бұрап, ағытып алыңыз.
4. Сүзгіні және сүзгі бөлігін тазалаңыз.
5. Сорғы қалақтарының еркін айналып тұрғанын тексеріңіз.
6. Сүзгіні орнына орнатып, тірелгенге дейін сағат тілі бағытында бұраңыз.
7. Қақпақты жабыңыз.

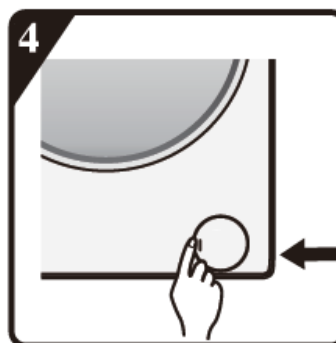
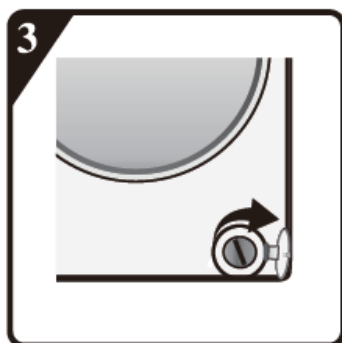
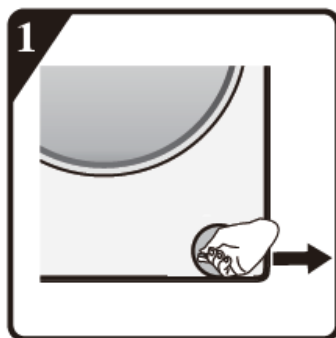

Су беру шлангы

Шлангты қажалу мен сызаттардың бар-жоғына тексеріп тұрыңыз. Қажет болған жағдайда оны осы типті жаңа шлангпен ауыстырыңыз (сервис орталығынан немесе мамандандырылған дүкеннен алуға болады).

Құю шлангының торлы сүзгісі

Сүзгіні жүйелі түрде тексеріп, тазалап тұрыңыз.

D суретінде көрсетілгендей құю шлангы бар кір жуу машиналары:

1. Кранды жабыңыз және құю шлангын краннан ажыратыңыз.
2. Торлы сүзгіні тазалап, құю шлангын кранға бұраңыз.
3. Енді құю шлангын кір жуу машинасының артқы қабырғасындағы қосылыстан бұрап алыңыз.
4. Қысқашпен торлы сүзгіні кір жуу машинасындағы қосылыстан алып, тазалаңыз.
5. Торлы сүзгіні орнына орнатып, құю шлангын бұраңыз.
6. Кранды ашып, қосылыстардың барлығын бүтіндігіне тексеріңіз.



D

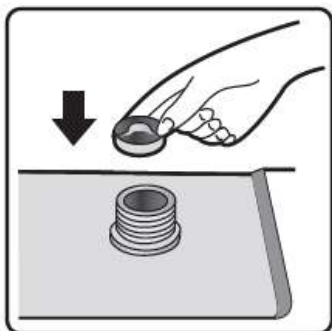
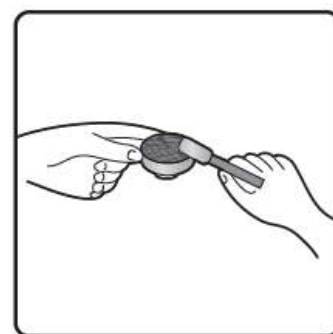
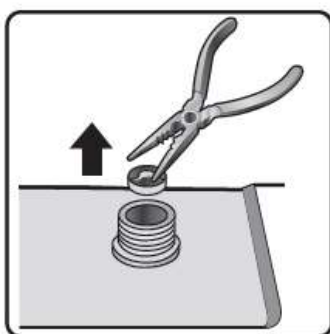

АҚАУЛАРДЫ ЖОЮ

Кір жуу машинасында (моделіне байланысты) түрлі автоматты қорғау функциялары қарастырылған. Олар кідірістерді уақытылы анықтауға және тиісті шараларды қабылдауға мүмкіндік береді. Жұмыстағы ақаулықтардың себебі өз бетінше жоюға болатын ұсақ ақаулар болуы мүмкін.

Машина қосылмайды, индикаторлар жанбайды.

Келесілерді тексеріңіз:

- аша розеткаға салынған ба,
- розетка жұмыс жасап тұр ма (тексеру үшін үстел шамын қолдануға болады),

Машина қосылмайды, «Старт/Үзіліс» индикаторы жыпылықтайды.

Келесілерді тексеріңіз:

- машина есігі тығыз жабылған ба (балалар қауіпсіздігі),
- «Старт/Үзіліс» батырмасы басылған ба,
- «Су беру краны жабылған» индикаторы жыпылықтай ма. Кранды ашып, «Старт/Үзіліс» батырмасын басыңыз.

Машина бағдарлама барысында тоқтап қалды.

Келесілерді тексеріңіз:

- Есік ашылып және «Старт/Үзіліс» индикаторы жыпылықтап тұрған жоқ па. Есікті жауып, «Старт/Үзіліс» батырмасын басыңыз,
- машина ішінде көбік өте көп емес пе; бұл жағдайда машина көбік деңгейін төмендету режиміне ауысады, содан соң жұмысын автоматты түрде жалғастырады,
- кір жуу машинасының қорғаныс жүйесі іске қосылмаған («Қате кодтары» бөлімін қараңыз)

Жуу құралдары мен қоспалар дозатордан толықтай шайылмайды.

Келесілерді тексеріңіз:

- кондиционерге арналған бөлікке тор және негізгі жууға арналған бөлікке бөлгіш дұрыс орнатылған ба және бөлшектердің барлығы таза ма («Тазалау және қызмет көрсету» бөлімін қараңыз),
- судың жеткілікті мөлшері беріле ме; құю шлангының торлы сүзгілері бітеліп қалған болуы мүмкін («Тазалау және қызмет көрсету» бөлімін қараңыз),
- негізгі жууға арналған бөлікке бөлгіш дұрыс орнатылған ба («Жуу құралдары мен қоспалар» бөлімін қараңыз).

Кір жуу машинасы сығу кезінде дірілдейді

Келесілерді тексеріңіз:

- машина деңгей бойынша қойылған ба және төрт аяғымен тұрақты тұр ма,
- тасымалдау бұрандалары алынған ба; кір жуу машинасын қолданар алдында тасымалдау бұрандаларын ағытып алу қажет.

Қорытынды сығу нәтижелері қанағаттанарлықсыз

Кір жуу машинасы дисбалансты бақылау жүйесімен жабдықталған. Киім-кешектің аз мөлшерін немесе үлкен киім-кешектерді (мысалы, монша халаты) жүктеу кезінде машина сығу жылдамдығын төмендетуі мүмкін. Машина киім-кешекті таратудың бірнеше әрекетін орындайды. Егер дисбалансты жою мүмкін болмаса, машинаны бұзылудан қорғау үшін бағдарлама сығусыз аяқталады.

- Егер бағдарламаны аяқтағаннан кейін киім-кешек өте дымқыл болса, машинадан бірнеше киім-кешекті алып, сығуды қосыңыз.
- Көбіктің шектен тыс түзілуі сығуға кедергі келтіруі мүмкін. Жуу құралының ұсынылған мөлшерін қосыңыз.
- 0 сығу жылдамдығының орнатылмағанын тексеріңіз.

Дисплейдегі (бар болса) жуу уақыты көбейеді немесе азаяды

Жуу уақыты бірқатар факторларға тәуелді, мысалы:

- көбіктің шектен тыс түзілуі,
- ауыр заттар салу салдарынан дисбаланс,
- машинаға берілетін су температурасының төмен болуы салдарынан қыздыру уақытының артуы.

Осы факторлардың салдарынан жуу уақыты қайта есептеледі және қажет болса, түзетіледі. Сонымен қатар, жуудың бастапқы фазасында машина салынған киім-кешектің мөлшерін анықтайды және қажет болған кезде бағдарламаның бастапқы ұзақтығын тиісінше түзетеді. Сондықтан жуу кезінде дисплейде көп мәнге, сондай-ақ аз мәнге қарай өзгеруі мүмкін.

Қате кодтары

Қате кодтары	
Дисплейдегі қате кодтары	Ақау сипаттамасы
F01	Су құю қатесі
F03	Су ағызу қатесі
F13	Есікті блоктау қатесі
F14	Есікті ашу қатесі
F24	Тасып кету немесе шектен тыс көп көбіктің түзілуі
Басқа да қате кодтары: F04-F98	Электронды модуль қатесі
Unb	Дисбаланс туралы ескерту

Су құю қатесі F01

Машинаға су берілмейді немесе жеткіліксіз мөлшерде беріледі Келесілерді тексеріңіз:

- су беру краны ашылған ба және су құбырындағы қысым жеткілікті ме,
- құю шлангы қысылмаған ба,
- құю шлангының сүзгілері бітелмеген бе («Тазалау және қызмет көрсету» бөлімін қараңыз),
- құю шлангы қатып қалмаған ба.

Ақауды жойған соң «Старт/Үзіліс» батырмасын басыңыз.

Егер қатені жою мүмкін болмаса, сервиске хабарласыңыз («Сервистік қызмет көрсету» бөлімін қараңыз).

Суды ағызу қатесі F03

Су ағызылмайды. Машина бағдарламаны тоқтатып тастайды. Машинаны өшіріңіз, розеткадан ажыратып, келесілерді тексеріңіз:

- ағызу шлангы қысылмаған ба,
- сүзгі бітеліп қалмаған ба, сорғыда бөгде заттар жоқ па («Сүзгіні тазалау» бөлімін қараңыз),

МАҢЫЗДЫ! Суды ағызбас бұрын машинадағы су суығанға дейін күтіңіз.

- ағызу шлангы қатып қалмаған ба.

Машинаны электр желісіне қосыңыз.

«Сығу» бағдарламасын таңдаңыз немесе «Старт/Үзіліс» батырмасын басып, 3 секунд ұстап тұрыңыз және бағдарламаны қайта іске қосыңыз.

Егер қатені жою мүмкін болмаса, сервиске хабарласыңыз («Сервистік қызмет көрсету» бөлімін қараңыз).

Машина бағдарламаны тоқтатып тастайды. Дисплейде F13, F14, F24 қате кодтары, F04 және F98 аралығындағы басқа да қате кодтары немесе Unb қатесі көрсетіледі.

Есікті блоктау қатесі F13

Есіктер блокталмайды. Бағдарламаны іске қосыңыз және есіктің блокталғаннан тексеру үшін 20 секунд өткен соң есікті ашып көріңіз.

Есікті ашып, жабыңыз.

Қатені әдепкі қалпына келтіргеннен кейін «Старт/Үзіліс» батырмасын басыңыз.

Егер қатені жою мүмкін болмаса, машинаны электр желісінен ажыратып, сервиске хабарласыңыз.

Есікті ашу қатесі F14

«Старт/Үзіліс» батырмасын басыңыз, машина есіктің блогын ашуға тырысады. Қате есіктердің блогы ашылғанға дейін жанып тұрады. Екінші тәсіл: Машинаны өшіру үшін бағдарламалардың ауыстырып қосқышын 3 секундқа «Өшіру» күйіне бұраңыз. Бағдарламаны таңдап, іске қосыңыз, қате әдепкі қалпына келеді.

Су деңгейі жоғары F24

Қатені әдепкі қалпына келтіру үшін «Старт/Үзіліс» батырмасын басыңыз.

Бағдарламаны таңдап, іске қосыңыз.

Егер қатені жою мүмкін болмаса, машинаны электр желісінен ажыратып, сервиске хабарласыңыз.

F04 және F98 аралығындағы қате кодтары

Электронды модуль қатесі.

Машинаны өшіру үшін бағдарламалардың ауыстырып қосқышын 3 секундқа «Өшіру» күйіне бұраңыз. Қате әдепкі қалпына келгеннен кейін «Старт/Үзіліс» батырмасын басыңыз.

Егер қатені жою мүмкін болмаса, машинаны электр желісінен ажыратып, сервиске хабарласыңыз.

Дисбаланс қатесі Unb

Киім-кешектің барабанда біркелкі таралмауы туралы ескерту.

1. Киім-кешек бір жерге жиналып қалған.

Машинаны өшіру үшін бағдарламалардың ауыстырып қосқышын 3 секундқа «Өшіру» күйіне бұраңыз. Есікті ашып, киім-кешекті қолмен таратыңыз. Содан соң «Сығу» бағдарламасын іске қосыңыз.

2. Киім-кешек өте жеңіл немесе аз.

Машинаны өшіру үшін бағдарламалардың ауыстырып қосқышын 3 секундқа «Өшіру» күйіне бұраңыз. Есікті ашып, бір-екі сүлгі салып жіберіңіз. Содан соң «Сығу» бағдарламасын іске қосыңыз.

СЕРВИСТІК ҚЫЗМЕТ КӨРСЕТУ

Сервис орталығына жүгінер алдында:

- ақауды өз бетіңізше жойып көріңіз («Ақауларды жою» бөлімін қараңыз),
- ақаудың жойылғанына көз жеткізу үшін бағдарламаны қайта іске қосыңыз,
- егер ақау жойылмаса, сервис орталығына хабарласыңыз.

МАШИНАНЫ ТАСЫМАЛДАУ ЖӘНЕ ҚОЛДАНУ

Жылжыту кезінде аспапты ешқашан қақпағынан көтермеңіз.

1. Ашаны розеткадан ажыратыңыз.
2. Су беру кранын жабыңыз.
3. Құю және ағызу шлангын ажыратыңыз.
4. Машинадағы және шлангтардағы суды ағызып жіберіңіз («Сүзгі», «Суды апаттық ағызу» бөлімдерін қараңыз).
5. Тасымалдауға арналған тасымалдау бұрандаларын орнатыңыз (міндетті).
6. Машинаның салмағы 55 килограммнан артық, сондықтан оны тек екі кісі тасымалдаңыз.

ЭЛЕКТР ЖЕЛІСІНЕ ЖАЛҒАУ

Аспапты тек жерге тұйықталған розеткаға қосыңыз

- Ұзартқыштар мен үш тармақтарды қолданбаңыз.
- Электрлік қорек кір жуу машинасының 10А номиналды тогына сәйкес келуі тиіс,
- Электрлік қосу жергілікті заңнама талаптарына сәйкес орындалуы тиіс.
- Желілік шнурды ауыстыруды тек сервис орталығының маманы ғана орындай алады.

ЭЛЕКТР ЖЕЛІСІНЕ ҚОСУ



ОРНАТУ ЖӨНІНДЕГІ БАСШЫЛЫҚ



ДҰРЫС ОРНАТПАУ ШУДЫҢ КҮШЕЮІНЕ, ШАМАДАН ТЫС ДІРЛІГЕ ЖӘНЕ СУДЫҢ АҒУЫНА АЛЫП КЕЛУІ МҮМКІН.

АСПАПТЫ ЕШҚАШАН ҚАҚПАҒЫНАН ҰСТАП ТАСЫМАЛДАМАҢЫЗ.

- Жұмысты бастамас бұрын осы ОРНАТУ ЖӨНІНДЕГІ БАСШЫЛЫҚТЫ оқып шығыңыз.
- Осы ОРНАТУ ЖӨНІНДЕГІ БАСШЫЛЫҚТЫ сақтап қойыңыз. Ол болашақта қажет болуы мүмкін.
- ПАЙДАЛАНУ ЖӨНІНДЕГІ НҰСҚАУЛЫҚТАҒЫ қаптаманы кәдеге жарату жөніндегі жалпы ұсыныстарды оқып шығыңыз.

СӘЙКЕСТІК

Сауда белгісі	Gorenje
Өнім түрі	Кептіргіші бар кір жуу машинасы
Өндіруші	Gorenje gospodinjski aparati, d.o.o. (Gorenje, d.o.o.) - Partizanska Cesta 12, 3320 Velenje, Slovenia
Импорттаушы	«Гореньє БТ» ЖШҚ, РФ, 119180, Мәскеу, Якиманская жағалауы, 4-үй, 1-күр.
Қызмет ету мерзімі	7 жыл

Өндіруші басып шығару процесінде осы нұсқаулықта болған қателерге жауап бермейді. Өндіруші өзінің бұйымдарына бұйымдары үшін пайдалы деп санайтын өзгерістерді енгізуге құқылы, бұл ретте негізгі сипаттамаларын сақтап қалуы тиіс.

Нұсқаулықтағы жиынтыққа, техникалық сипаттамаларға, функцияларға, түстер үйлесіміне және т.б. қатысты барлық ұсынылған ақпарат ақпараттық сипатқа ғана ие және ешқандай жағдайда жария оферта болып табылмайды. Өндіруші сатып алу талаптары мен ережелерін бекітпейді, олар тауар сатылатын елдің аймақтық және/немесе ұлттық заңнамасының талаптарына сәйкес келуі тиіс.



ЖЕТКІЗУ ЖИЫНТЫҒЫ

Ұсақ бөлшектері бар пакет



Пайдалану жөніндегі нұсқаулық, орнату жөніндегі басшылық, кепілдік талоны (моделіне байланысты)

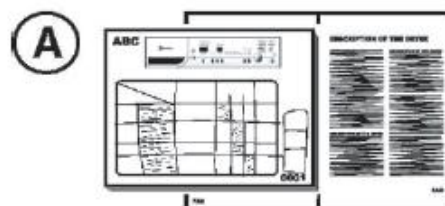

4 пластик бітеме

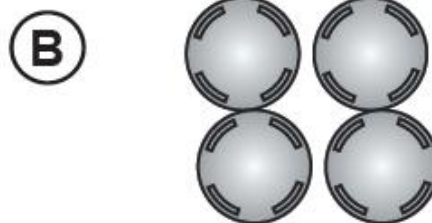

Гайкалы кілт



Құю шлангы (машина ішінде немесе орнатылып қойылған)

- Салқын су беру шлангы
- Ыстық су беру шлангы (егер қарастырылған болса, моделіне байланысты)



U тәрізді имек (машина ішінде немесе орнатылып қойылған)



Төменгі қақпақ (моделіне байланысты)



МАШИНАНЫ ҚОЛДАНБАС БҰРЫН ТАСЫМАЛДАУ БҰРАНДАЛАРЫН АҒЫТЫП АЛЫҢЫЗ!

Маңызды! Тасымалдау бұрандалары орнатылған машинаны қосу машинаның маңызды бұзылуларына алып келуі мүмкін.

1. Барлық тасымалдау бұрандаларын шамамен 30 миллиметрге гайкалы кілтпен стрелкада көрсетілген бағытта бұраңыз (толықтай бұрап алмаңыз).

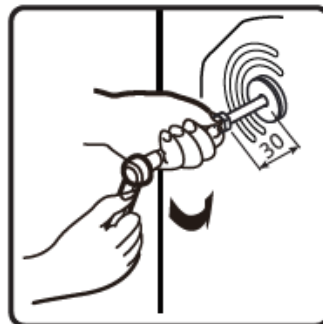
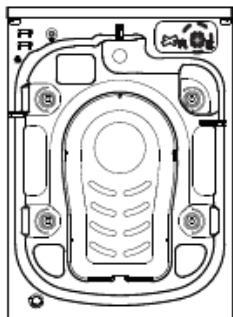

2. Төрт тасымалдау бұрандасын машина ішіне горизонтальды итеріп, оларды босатыңыз.

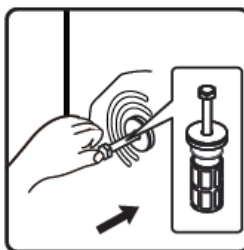

3. Тасымалдау бұрандаларын резеңке және пластик бөлшектерімен бірге ағытып алыңыз.

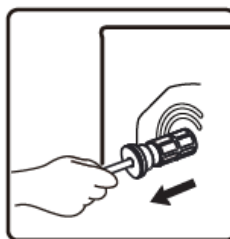

4. Қауіпсіздік және шуды азайту үшін машинамен бірге жеткізілетін тасымалдау бұрандаларының бітемелерін орнатыңыз (жеткізу жиынтығын қараңыз). Тасымалдау бұрандаларының бітемелерін саңылауларға салыңыз және суретте көрсетілген бағытта сырт еткен дыбыс шығарғанға дейін басыңыз.

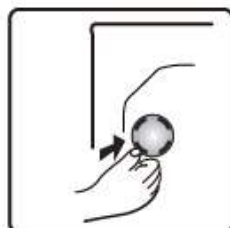

Маңызды! Тасымалдау бұрандалары мен кілтті болашақта тасымалдау үшін сенімді жерде сақтаңыз. Тасымалдау бұрандаларын орнату кері тәртіппен жүргізіледі.

АЯҚТАРДЫҢ БИІКТІГІН РЕТТЕУ

Кір жуу машинасын берік тегіс еденге орнатыңыз және деңгей бойынша орналастырыңыз (қажет болған кезде деңгей өлшегішті қолданыңыз). Машинаны ағаш еденге орнату кезінде машинаның астына фанера төсеңіз (өлшемі 60x60 сантиметр және қалыңдығы 3 сантиметрден кем емес) және оны еденге бекітіп қойыңыз. Егер еден тегіс болмаса, 4 реттелетін аяқты реттеңіз. Аяқтардың астына ешнәрсе салмаңыз.

5. Гайкалы кілт көмегімен қарсысомынды сағат тілі бағытында босатыңыз (стрелканы қараңыз).



6. Машинаны сәл ғана көтеріп, аяқтарын бұрау арқылы оның биіктігін реттеңіз.

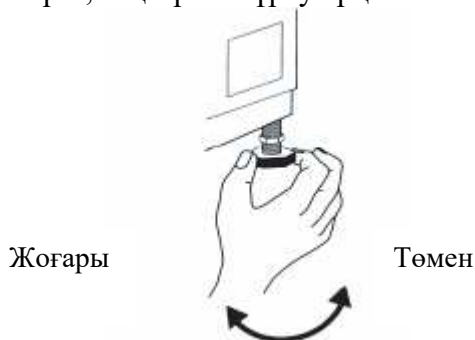

7. **Маңызды!** Қарсысомынды корпус бағытында сағат тіліне қарсы бағыттап айналдыру арқылы оны жақсылап қатайтыңыз.

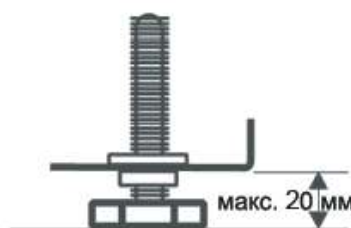
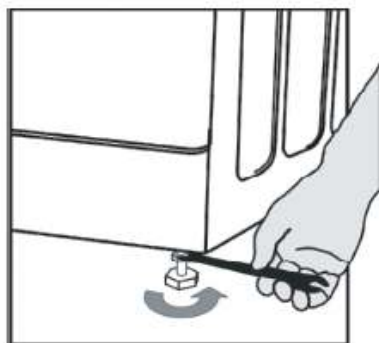

ТӨМӨНГІ ҚАҚПАҚТЫ ОРНАТУ

Кір жуу машинасымен бір жиынтықта шуды оқшаулауды жақсартуға арналған арнайы төменгі қақпақ қолданылады (кейбір кір жуу машиналары үшін). Қақпақты орнатқаннан кейін кір жуу машинасының жұмысы кезіндегі шу деңгейі айтарлықтай төмендейді. Қақпақты орнатпас бұрын маманнан кеңес алыңыз. Сондай-ақ машинаны төменгі қақпақсыз да қолдануға болады.

8. Шуды оқшаулайтын төменгі қақпақты орнату жөніндегі нұсқаулық.

А: Шуды оқшаулайтын мақтаны төменгі қақпаққа PUMP (СОРҒЫ) жазбасы бар бетіне жабыстырыңыз. Кір жуу машинасын артқа 30-40 градусқа қисайтыңыз, шуды оқшаулайтын мақтаның қақпағын жоғары бұрып, кір жуу машинасының түбіне PUMP жазуы сорғы орналасқан бұрышта тұратындай етіп жабыстырыңыз.

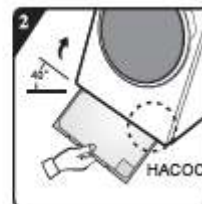
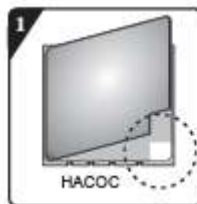

Б: Қақпақты орнатпас бұрын оны тегістеңіз және оған шуды оқшаулайтын мақсаты бұрыш пішімі бойынша бедерін бойлай жабыстырыңыз (шуды оқшаулайтын мақсаты жоқ модельдерге қатысы жоқ).

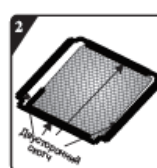

Төменгі қақпақтың төрт бетіндегі екі жақты скотчтың қағаз қабатын алыңыз.

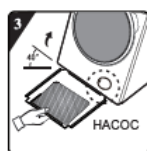

Машинаны артқа 40 градусқа қисайтыңыз. Төменгі қақпақты бұрыш пішіміндегі бедердің суретте көрсетілгендей кір жуу машинасының алдыңғы бетіне қарап тұратындай етіп бұраңыз. Қақпақтың артқы жиегін артқы реттелетін аяқтардың арасына салыңыз, ол орнына толықтай кіріп тұруы тиіс. Содан соң қақпақты машинаның түбіне салып көріңіз, ол тығыз жатуы тиіс.

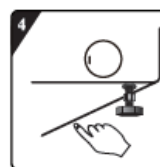

Саусағыңызбен екі жақты скотчты төменгі қақпақтың барлық периметріне жабыстырып шығыңыз, ол машинаның түбіне сенімді бекітулі тиіс.

Құю шлангын жалғау

9. Егер құю шлангы орнатылмаған болса, оны машинаға бұраңыз. Көк шланг тек салқын су беруге жалғанады. Моделіне байланысты қызыл таңбасы бар ыстық суға арналған шлангты да жалғау керек (ыстық су жалғанған модельдер үшін).

10. Шлангты кранға қолмен бұраңыз, ол үшін гайканы тарттырыңыз.

Ыстық (моделіне байланысты) Салқын

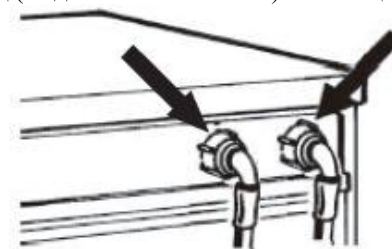

Назар аударыңыз!

- Шланг майыспауы керек!
- Аспапты қысымсыз су қыздыру кранына жалғамаңыз.
- Су беру кранын толықтай ашу арқылы қосылыстардың бүтіндігін тексеріңіз.
- Егер шланг өте қысқа болса, оны қысымның ауытқуына шыдайтын бірдей ұзындықтағы басқа шлангпен ауыстырыңыз (мин. 1000 кПа).
- Шлангтарды майысу мен сызаттардың бар-жоғына жүйелі түрде тексеріп тұрыңыз және қажет болса, ауыстырыңыз.
- Кір жуу машинасы кері клапансыз қосыла алады.

АҒЫЗУ ШЛАНГЫН ЖАЛҒАУ

11. Егер ағызу шлангы суретте көрсетілгендей орнатылған болса:

Оны оң жақ қысқыштан ағытып алыңыз (стрелканы қараңыз).

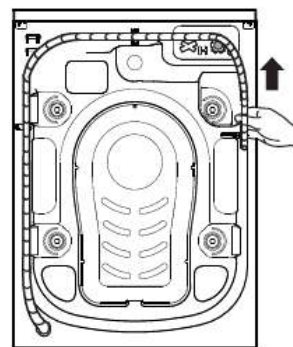

12. Ағызу шлангын сифонға жалғаңыз немесе U тәрізді имекті қолданып, раковинаның жиегіне іліңіз. U тәрізді имек орнатылмаған болса, оны ағызу шлангының ұшына (E) орнатыңыз.

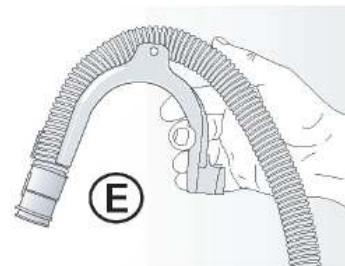

Ескертпелер

- Ағызу шлангы майысып қалмағанына көз жеткізіңіз.
- Ағызу шлангын ол құлап қалмайтындай етіп бекітіңіз. Жуып болған соң, машина ыстық суды автоматты түрде ағызады.
- Кішкене раковиналарды машинадағы суды ағызу үшін қолдануға болмайды.
- Егер айтарлықтай ұзын шланг қажет болса, дәл осы түрдегі шлангты қолданыңыз және қосылған жерлерді камыттар көмегімен сенімді етіп бекітіңіз.
- Ағызу шлангының максималды ұзындығы: 2,5 метр.

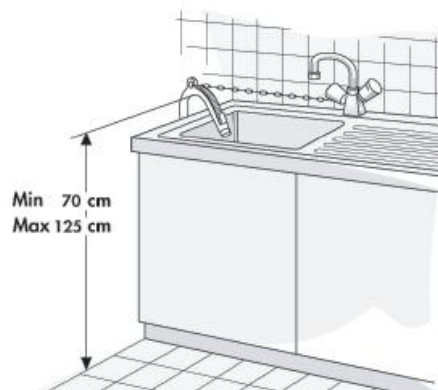

ПАЙДАЛАНУШЫНЫҢ ҚЫСҚАША БАСШЫЛЫҒЫ

Бұл кептіргіші бар кір жуу машинасы ерте сатыда ақауларды анықтауды және диагностикалауды орындайтын және оларға тиісті тәсілмен әрекет ететін қауіпсіздіктің автоматты функцияларымен жабдықталған.

Ф. «Қосымша функциялар» батырмасы
 Г. «Сығу» батырмасы
 Н. «Тем-ра» батырмасы

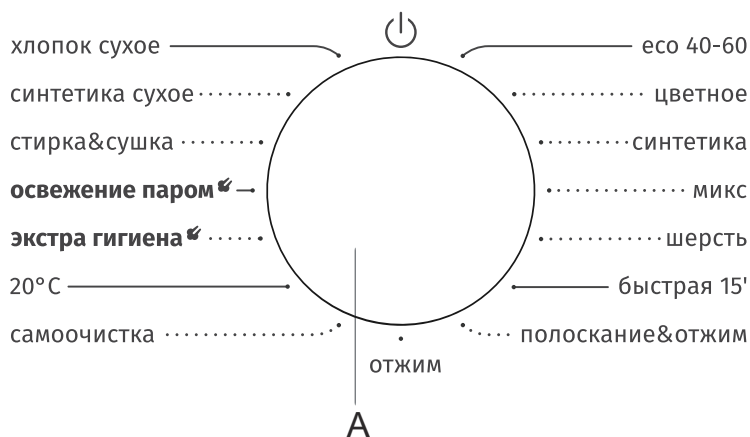

Бағдарлама	Күтім бойынша заттаңба	Материалы / ластану дәрежесі	Функциялар		Жуу кезіндегі максималды толтыру, кг	Сығудың макс. жылдамдығы, айн/мин
			W → жуу D → кептіру WD → кептіретін жуу S → сығу SD – сығу және кептіру			
Ақ мақта – 20°C, 30°C, 40°C, 60°C, 90°C		Қатты және орташа дәрежеде ластанған мақта немесе зығыр. Өте қатты ластанған киім-кешектер үшін «Алдын ала жуу» функциясын таңдаңыз.	W	8	10	1400
			WD	5	6	1400
Синтетика – 20°C, 30°C, 40°C, 60°C		Орташа ластанған синтетикалық маталар, мақта-мата аралас маталар.	W	8	10	1400
			WD	5	6	1400
Жүн – 20°C, 30°C, 40°C		Машинада жууға болатын жүн (Киімге жабыстырылған жууға арналған заттаңбаны қараңыз).	W	2	2	600
Жылдам 15' – 20°C, 30°C, 40°C		Мақта, аралас маталар. Ұзақ кимеген немесе жақында ғана сатып алған киімдер.	W	1	1	800
Микс – 20°C, 30°C, 40°C		Орташа дәрежеде ластанған мақта мен синтетикадан аралас киім-кешектер	W	5	5	1400
			WD	5	5	1400
Эко 40-60		Орташа дәрежеде ластанған мақтадан тігілген киім-кешек	W	8	10	1400
			WD	5	6	1400
Шаю + Сығу	—	Әдепкі қалпы бойынша бұл бағдарлама екі шаю мен сығуды қарастырады.	W	8	10	1400
			WD	5	6	1400
Сығу	—	Сығу ұзақтығы мен жылдамдығын қолмен таңдаңыз.	S	8	10	1400
			SD	5	6	1400
Мақта Кептіру	—	Мақта мен зығырдан тігілген дымқыл киімді сығудан кейін кептіруге болады.	D	5	6	/
Синтетика Кептіру	—	Химиялық талшықтардан тігілген дымқыл киімдерді сығудан кейін кептіруге болады.	D	5	5	/
Бумен сергіту	—	Киімдерден спецификалық иістерді кетіруге арналған (мысалы, түтін иісі / ыстық құмыра / барбекю және т.б.)	D	2	2	/
Кептіретін жуу	—	Бір циклде 40°C немесе 60°C кезінде жуу үшін жарамды ретінде мәлімденген мақтадан тігілген әдеттегі ластанған бұйымдарды тазалауға, сонымен қатар оларды бірден шкафқа жинауға болатындай тәсілмен кептіруге арналған. Бұл цикл жуу мен кептіруге қатысты эко-дизайн бойынша ЕО заңнамасына сәйкестікті бағалау үшін қолданылады.	WD	5	6	1400
20°C	—	Бұл бағдарлама ашық дақтары бар мақта-мата киімдерге арналған.	W	8	10	1400
			WD	5	6	1400
Антиаллергия 40°C, 60°C, 90°C	—	Матадағы бактерияларды тиімді жоюға арналған бағдарлама. Киімге сезімтал омыраудағы балалардың киімдеріне арналған бағдарлама.	W	4	4	1400
			WD	4	4	1400
Өзін-өзі тазалау 90°C	—	Белгілі бір уақыт кезеңінде қолданылған кезде, әсіресе төмен температуралы жууды жүйелі түрде қолданған кезде машинада көбеюі мүмкін бактерия қалдықтары мен ластарды жоюға арналған бағдарлама.	WD	0	0	800

* : Қосымша функциялар Иә: Жуу құралы қажет — : Таңдау мүмкін емес --: Қыздырылмаған су температурасы
 D: Әдепкі қалпы бойынша
 Киімге жабыстырылған заттаңбадағы күтім жөніндегі нұсқаулыққа сәйкес жуудың сәйкес келетін температурасын таңдауыңызды сұраймыз, әйтпесе киім бүлінуі мүмкін.

ПАРАМЕТР		
Модель нөмірі / поз. нөмірі	W1D2A854ADPS	W1D2A164ADS
Жуу/кептіру сыйымдылығы	8/5кг	10/6кг
Нетто салмағы	60 кг	70кг
Сығудың макс. жылдамдығы	1400 айн/мин	
Номиналды кернеу	220-240 В	
Қыздыру қуаты	1500 Вт	
Жуу қуаты	250 Вт	
Кептіру қуаты	1350 Вт	
Сығу қуаты	500 Вт	

Өлшемдері (мм)

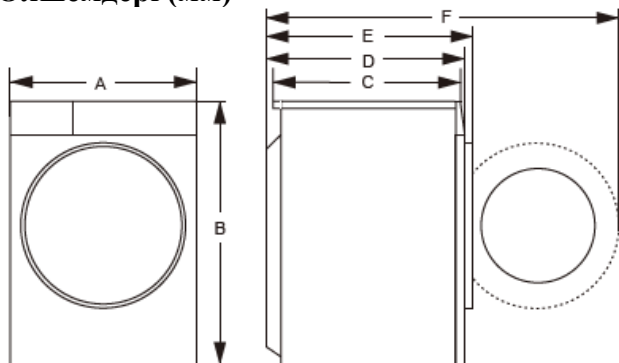

Габариттері		8/5 кг	10/6 кг
	A	595	595
B	845	845	
C	460	540	
D	510	590	
E	555	635	
F	1040	1120	

Жуу құралын салыңыз, есікті жабыңыз және бағдарламаны орнатыңыз.

Жуылатын киімдерді барабанға салып, есікті жабыңыз. Жуу құралын өзіңіз таңдайтын бағдарлама түріне арналған тиісті бөліктерге салыңыз. Жуу құралын **Пайдаланушының пайдалану жөніндегі басшылығының «Жуу құралдары және қоспалары»** бөлімінде сипатталғандай қосыңыз.

1. Қоректі қосыңыз.
2. Сығу бағдарламасын таңдау батырмасын қажетті бағдарламаға бұраңыз, «Өшіруді» өткізіп жіберу қажет, егер көрсеткіштің бастапқы күйі «Өшіру» болмаса, іске қосуды орындаңыз.
3. «Тем-ра» және «Сығу» батырмаларын басу арқылы жуу температурасын, сығу жылдамдығын таңдаңыз.
4. Қосымша функцияларды таңдау үшін «Қос.функциялар» батырмасын басыңыз.
5. Бағдарламаны іске қосқаннан кейін дисплей терезесінде бағдарлама ұзақтығы (сағат:минут) мен қосымша функциялар ретімен көрсетіледі.

Қосу функциясын таңдау

Ағымдағы бағдарламаға арналған қосымша функцияны таңдау үшін күту режимінде «Қос.функциялар» батырмасын басыңыз. Әр басу үшін тек бір функцияны таңдаңыз, содан соң тиісті белгі жыпылықтай бастайды. Іске қосқаннан кейін бағдарлама өзгертіле алмайды.

- Кідіріс бағдарламасы кезінде кідіріс уақытынан бас тарту үшін 2 секунд бойы «Қосу/Өшіру» батырмасын басу

Алдын ала жуу

- Жуу әсерін жақсарту және дақтарды жақсы кетіру үшін алдын ала жуу функциясын таңдаңыз. Бұл функцияны қатты ластанған киімдер үшін қолдануға болады.
- Су беруді бастамас бұрын жуу құралын/кір жуу ұнтағын алдын ала жууға арналған ыдысқа салуға болады, бұл ретте кір жуу ұнтағын негізгі жууға арналған ыдысқа салу қажет.

Экстра шаю

- Шайды қосу функциясын орнатқаннан кейін бағдарлама жұмсартуды іске қоспас бұрын шаю процесін қайта іске қосады, бұл ретте бағдарлама жұмысының жалпы уақыты сәйкесінше артады.

Берілетін су туралы ақпарат

Егер кран (шұра) ашылмаса немесе су қысымы өте төмен болса, дисплей экранында дабыл сигналының «F01» хабарламасы пайда болады.

Дренаж туралы ескерту

Егер түтік қысылып қалған болса, ағын біркелкі болмайды. Егер ұзақ уақыт бойы суды толықтай ағызу мүмкін болмаса, экранда жабыл сигналының «F03» хабарламасы пайда болады.

Есікті блоктау белгісі

Бағдарламаны іске қосқаннан кейін есікті блоктау белгісі жанады, бұл ретте есік блокталады.

- Бағдарламаны аяқтағаннан кейін есік блогы автоматты түрде блоктан шығарылады. Үзіліс кезінде егер есікті ашу шарты жартылай орындала алатын болса, есікті блоктау ашылады, бұл ретте оның индикаторы сөнеді.
- Есікті блоктау индикаторы жыпылықтаған кезде жарақат алудың алдын алу үшін есікті күшпен ашуға болмайды.

Аяқтауды кейінге қалдыру функциясы

Аяқтауды кейінге қалдыру функциясы машинаны тұтынушы үшін ыңғайлы уақытта қосуға мүмкіндік береді, мысалы, электр энергиясы арзан болатын түнгі уақытта.

- Тек күту режимінде бұл батырма резервтеу уақытын таңдау үшін жарамды.
- Резервтеу функциясын таңдағаннан кейін уақыт резервтеу батырмасын әр басқан сайын 1 сағатқа артады. Резервтеуді бастамас бұрын егер бағдарлама уақыты тұтас 1 сағатты қанағаттандырмайтын болса, ол бірінші ретте резервтеу батырмасын басу арқылы аяқталуы тиіс, содан соң уақыт резервтеу батырмасын әр басқан сайын 1 сағатқа артады. Егер резервтеу таңдалған болса, бағдарламаны іске қосқанға дейін басқа бағдарламаларды таңдауға арналған батырманы бұрау арқылы ағымдағы резервтеуден бас тартуға болады.
- Кідіріс уақыты жуу бағдарламасының ұзақтығынан көп болуы тиіс, өйткені кідіріс уақыты – бұл бағдарламаны аяқтау уақыты. Мысалы: егер бағдарламаның таңдалған уақыты – 02:28 болса, кідірістің таңдалған уақыты 03:00 және 24:00 аралығында болуы тиіс.
- Резервтеу процесі кезінде «Резервтеу уақыты» белгісі жанып тұрады. Резервтеу процесі аяқталған кезде «Резервтеу уақыты» белгісі сөнеді.
- Егер аяқтауды кейінге қалдыру таңдалған, іске қосу батырмасы басылмаған болса, іске қосар алдында бұратын батырманы бұру арқылы кідірістен бас тартуға болады.

- Егер қайта жүктеу белгісі  жанбаса, есікті блоктау белгісі жыпылықтайды, бұл ағымдағы температураның

арқылы машинаны өшіру қажет болады.

Дыбысты өшіру функциясы

Машина күту, үзіліс немесе жұмыс күйінде тұрған кезде 2 секунд бойы «Сығу + Қос.функциялар» батырмасын басыңыз, дисплейде «дыбысты өшіру» көрсетіледі. Ақаулар туралы дабыл сигналдарынан басқа, барлық батырмалардың дауыстары өшіріледі.

Машина өшірілген күйде тұрған кезде «дыбысты өшіру» жазбасы пайда болғанға дейін 2 секунд бойы «Сығу + Қос.функциялар» батырмасын басыңыз. Барлық батырмалардың дыбыстары іске қосылады.

Балалардан блоктау

Балалардың қауіпсіздігін арттыру үшін бұл машина балалардан блоктау функциясымен жабдықталған.

Бағдарлама іске қосылған кезде «Тем-ра + Сығу» батырмасын 2 секунд басыңыз. Содан соң балалардан блоктау қосылады. Дәл осы операцияны қайталаңыз, балалардан блоктау алынады.

- Балалардан блоктауды орнатқан кезде барлық функционалдық батырмалар жабылады.
- Бағдарламаны айналдыру арқылы машинаны өшірген кезде «Өшіру» таңдау батырмасы, балалардан блоктау алынады.
- Бағдарламаны аяқтағаннан кейін балалардан блоктау автоматты түрде блоктан шығарылады.

Бағдарламаны іске қосу

Қажетті параметрлерді таңдаған және жуу құралын жуу құралына арналған дозаторға салған соң су құбыры кранын ашыңыз және «Старт/Үзіліс» батырмасын басыңыз. Экранда солдан оңға қарай белгілері бар ағымдағы бағдарлама прогресі көрсетіледі. Сондай-ақ бағдарламаның қалған уақыты көрсетіледі.

Бағдарламадан бас тарту немесе параметрлерді қайта таңдау

1. Машинаны өшіру үшін бағдарламаны 3 секундқа «Өшіру» күйіне бұраңыз.
2. Жаңа бағдарлама мен параметрлерді таңдаңыз.
3. Машинаны жуу құралын салмай қосу үшін «Старт/Үзіліс» батырмасын басыңыз.

Бағдарламаны аяқтау

Бағдарлама өз жұмысын аяқтаған кезде «Аяқталды» көрсетіледі. Егер 2 минут ішінде бірде бір операция орындалмаса, машина автоматты түрде өшеді.

1. Машинаны өшіру үшін бағдарламаны «Өшіру» күйіне бұраңыз.
2. Кранды жабыңыз.
3. Есікті ашып, жуылған киімдерді алыңыз.
4. Сорғыдағы дымқылды жою үшін есігін сәл ғана ашып қойыңыз.

Қайта жүктеу процесі

Егер жуу процесінде киімді қайта салғыңыз келсе, «Старт/Үзіліс» батырмасын басыңыз.





- Егер қайта жүктеу белгісі  жанып тұрса, есікті процесіте ашуға болады, бұл ретте дисплейдегі қалған уақыт пен есікті блоктау белгісі жыпылықтайды. Осыдан кейін есікті блоктау белгісі сөнеді, есікті аша беруге болады.

50°C-ден асып кететінін немесе процесіте қайта жүктеуге арналған уақыттан асырып жібергеніңізді білдіреді, жекелегенде: машинаға киім салуға болмайды.

Автоматты түрде өлшеу

Кір жуу машинасы іске қосқаннан кейін «----» көрсетеді, бұл оның автоматты түрде өлшейтінін білдіреді. Бағдарлама ұзақтығы (сағаттар: минуттер) киім салмағына байланысты автоматты түрде реттеледі.

Кептіру

Кептіру уақытын және кептірудің қосымша функцияларын таңдау үшін «кептіру дәрежесі» батырмасын басыңыз. Үтіктеу , шкаф  және экстра кептіру  функциялары таңдалған кезде тиісті белгі жанады, бұл ретте бағдарламаның қалған уақыты дисплей терезесінде көрсетіледі. [Уақыт бойынша кептіру] функциясы таңдалған кезде «Уақыт бойынша кептіру»  белгісі жанады. Кір жуу машинасы киім салмағын анықтай

және кептіру уақытын автоматты түрде реттей алады.

- Кептіруді бастамас бұрын киімді кептіруге болатынын тексеріп алыңыз (киімнің қандай түрлерін кептіруге болатынын білу үшін бағдарламалар кестесін қараңыз).
- Кептіруге кіріспес бұрын кранның ашылғанына және салқын судың құйылғанына көз жеткізіп алыңыз.
- Бөлек кептіру алдында сығылған киімді барабаннан алып, оны барабанға алдын ала түзетіп алып салыңыз.
- Үлкен емес немесе жеңіл киім кептірілген кезде кебу уақыты орнатылған уақыттан кем болуы мүмкін.
- Егер қолмен жууға арналған киімді кептіруді қажет етсе, кептіруді бастамас бұрын киім түріне сәйкес сығудың айтарлықтай жоғары жылдамдығын таңдаңыз. «Сығу+кептіру» бағдарламасын таңдау ұсынылады.
- Кептіру аяқталған кезде кір жуу машинасы киім-кешекті босату және қыртыстарын азайту үшін белгілі бір ырғаққа сәйкес белгілі бір уақыт ішінде жұмыс жасайтын болады.
- Қабырғаларына шектен тыс құрғақ және сығылған мақта киімдердің жабысуы кептіру тиімділігіне әсер етуі мүмкін. Сондықтан орап тастағаннан кейін киімді қолмен кептіру ұсынылады.
- Кептіруді қайта жүктеу кептіру әсеріне әсер етуі мүмкін, бұл ретте шектен тыс кептіру салдарынан киімде қыртыстар пайда болуы мүмкін. Жейделер сияқты химиялық талшықтардан тігілген киімдер үшін үтіктеу режимі таңдалуы тиіс.
- Егер материалы әр түрлі киімдерді бірге кептірсе, бұл кептіру әсеріне әсер етуі мүмкін. Сондықтан кептіруді бастамас бұрын киімдерді жіктеп алу ұсынылады.
- Егер кептіруден бас тартылса, бас тартуды жою үшін [Кептіру кезіндегі қателер] мазмұнын қараңыз.

[Үтіктеу]  функциясы кептіруден кейін аз ғана мөлшерде дымқыл болатындай етіп үтіктеуге мүмкіндік береді.

[Шкаф]  функциясы киімді кептіруден кейін бірден киюге мүмкіндік береді.

[Экстра кептіру]  функциясы кептіруден кейін киімді сақтау мүмкіндігін қамтамасыз етеді.

[Уақыт бойынша кептіру]  функциясы киімді белгілі бір уақыт ішінде кептіруге арналған.

Пайдаланушылар 30 минутты, 1 сағатты, 1,5 сағатты, 2 сағатты, 3 сағатты және 4 сағатты қоса алғанда, кептіру уақытының 6 түрінің кез келгенін таңдай алады. Кептірудің ұтымды уақытын таңдаңыз. Әйтпесе егер кептіру уақыты өте қысқа болса, киім толықтай кеппейді.

Ескертпе: Әлі де су тамшылап тұруы мүмкін дымқыл киімді кептіруге болмайды және машинаның дабыл сигналын іске қосуы мүмкін!

Кептіру графигі

Бұл кестеде түрлі салмақтағы киімдерді кептіру уақыты бағаланады.

Кептірудің нақты уақыты киімнің түрі мен салмағына байланысты.

8кг	Кептірудің есептік уақыты (мин)		
Киім салмағы (кг)	Бірден кию	Үтіктеу	Шкафқа салу
<1.5	60-90	40-70	80-110
1,5-3	100-140	80-120	120-160
3-4,5	150-190	150-170	190-210
4,5-5	210-230	190-210	230-250

10 кг	Кептірудің есептік уақыты (мин)		
Киім салмағы (кг)	Бірден кию	Үтіктеу	Шкафқа салу
<1.5	60-90	40-70	80-110
1,5-3	100-140	80-120	120-160
3-4,5	150-190	150-170	190-210
4,5-6	210-250	190-230	230-270

Жуудың шамамен алынған салмағы

	Іш киім (шамамен 50 грамм мақта)		Ұзын жеңді іш киім (шамамен 150 грамм мақта)		Монша сүлгісі (шамамен 300 грамм мақта)
	Шұлық (шамамен 50 грамм мақта)		Белдемше (шамамен 400 грамм химиялық талшық)		Пижама (жиынтық) (шамамен 500 грамм мақта)
	Сүлгі (шамамен 70 грамм мақта)		Жейде (шамамен 200 грамм аралас материал)		Жайма (шамамен 500 грамм мақта)
	Джинсы (шамамен 800 грамм мақта)		Жүн жемпір (шамамен 400 грамм жүн)		Пиджак (шамамен 800 грамм мақта)

Матаға күтім кестесі

	Берік материал		Үтіктемеңіз
	Сезімтал мата		Бумен үтіктеу қажет
	95°C-де жууға болады		Матамен үтіктеу қажет
	60°C-де жууға болады		Құрғатып сығуға немесе мүлде құрғатуға болмайды
	40°C-де жууға болады		Құрғақ тазалауға болмайды
	30°C-де жууға болады		Горизонталь бетте кептірмеңіз
	Тек қолмен жуу		Кептіру үшін іліп қоюға болады
	Тек құрғақ кептіру		Қолмен кептіру
	Салқын сумен ағартуға болады		Барабанда кептіру, қалыпты қыздыру
	Ағартуға болмайды		Барабанда кептіру, азайтылған қыздыру
	100°C аспайтын температурамен үтіктеуге болады		Барабанда кептірмеңіз
	150°C аспайтын температурамен үтіктеуге болады		Ілгіште кептіріңіз
	200°C аспайтын температурамен үтіктеуге болады		Перхлоридті, айтарлықтай жеңіл отынды, таза спиртті немесе R113 колданып, тек құрғақ тазалау
	Авиациялық отынды, таза спиртті немесе R113 колданып, тек құрғақ тазалау		

Кептіретін / кептірмейтін жууға рұқсат етілмейтін киім

Жууға және кептіруге болмайтын киім

 <p>Былғары және тері бұйымдар (түрі өзгеруі мүмкін)</p>	 <p>Вискоза және оның қоспалары (түссізденуі немесе түрін өзгертуі мүмкін)</p>	 <p>Артында карбаматы бар үлкен қалың резеңке жастықтар (бұзылуға немесе ақауларға алып келуі мүмкін)</p>
 <p>Қатты материалдан тігілген қалпақтар (кір жуу машинасын бұлдіруі және ақаулар туындауы мүмкін)</p>	 <p>Диван жастықтары, жастықтар, мақтадан тігілген бұйымдар, поролон және басқа да қалың материалдар, кілем жабындары (бұзылу немесе ақау тудыруы мүмкін)</p>	<p>Басқалары: Қыртысталған киім немесе өрнектелген киім, креп мата; Түрі өзгертін киім (костюмдер, пиджақтар, галстуктар, көйлектер және т.б.); Оңай түтілетін киімдер (барқыт, вельвет).</p>

Кептіруге болмайтын киімдер

 <p>Пішілген кез келген киім (киім бүлінуі мүмкін)</p>	 <p>Жүн киім (отыруы және түгі түсіп қалуы мүмкін)</p>	 <p>Колготка, шұлық (бүлінуі немесе түрін өзгертуі мүмкін)</p>	 <p>Өлшемді киім</p>
 <p>Жастықтар немесе жүні бар киім (бүлінуі немесе ақаулар туындауы мүмкін)</p>	 <p>Көрпе (бүлінуі немесе ақаулар туындауы мүмкін)</p>	 <p>Шілтері және кестесі бар киімдер, жаңа синтетикалық талшықтар (өте жіңішке талшықтар) (түрін өзгертуі мүмкін)</p>	 <p>Жібек</p>

Егер жастықтарды және жүні бар киімдерді кептіретін болсаңыз, бұл ағызу түтігінің бітеліп қалуына алып келуі мүмкін.

Ескертпе!

- Кептіретін / кептірмейтін жууға рұқсат етілмейтін киімдер жоғарыда аталған киімдермен ғана шектелмейді.
- Әлі де су тамшылап тұруы мүмкін дымқыл киімді кептіруге болмайды және бұл машинаның дабыл сигналының іске қосылуына алып келуі мүмкін.

Кептіру қатесі

Ақау құбылысы		Өндеудің ұсынылатын әдісі
Кептіру қатесі	Кір жуу машинасы кептіру процесін орындамайды	<ul style="list-style-type: none"> ➤ Кептіру бағдарламасының бапталғанын тексеріңіз. ➤ Су құбыры кранының ашылғанын тексеріңіз. ➤ Есіктің жақсы жабылғанын тексеріңіз. ➤ Кептірілетін киім мөлшерінің өте көп болмауын тексеріңіз (бағдарламалар кестесін қараңыз және бағдарламаның тиісті қуатын тексеріңіз), кептірілетін киімнің жартысын қайта алып тастаңыз.
	Кептірілмеген	<ul style="list-style-type: none"> ➤ Кептірілетін киім мөлшерінің өте көп болмауын тексеріңіз. Егер олай болса, бұл құрғақтық әсеріне қанағаттанбауға және киімнің қыртысталуына алып келеді. Бөлек-бөлек кептіру үшін барабандағы киімдерді екіге бөлуіңізді сұраймыз. ➤ Кептіру қиынға соғатын киімнің (мысалы, айтарлықтай қалың мақта және т.б.) тез кебетін киіммен (мысалы, химиялық талшықтан және т.б.) араласпағанын тексеріңіз. Әр түрлі киімдерді бөлек-бөлек кептіріңіз немесе қайта кептіріңіз.
	Кептіру уақыты өте ұзақ	<ul style="list-style-type: none"> ➤ Кептірілетін киім мөлшерінің өте көп болмауын тексеріңіз (бағдарламалар кестесін қараңыз және бағдарламаның тиісті қуатын тексеріңіз), кептірілетін киімнің жартысын қайта алып тастаңыз. ➤ Киім толықтай сығылмаған (толықтай сығылмауды жою жөніндегі басшылықты қараңыз). ➤ Айтарлықтай қалың киім (джинса мата және т.б.)

Бағдарлама жөніндегі нұсқаулық

1. Эко 40-60 бағдарламасы бірге бір циклде 40°C және 60°C аралығындағы температурада жууға жарамдылары ретінде мәлімденген, ластану дәрежесі қалыпты мақтадан тігілген киімдерді жууға арналған, бұл бағдарлама эко-дизайн саласындағы ЕО заңнамасына сәйкес келуді бағалау үшін қолданылады.
2. Өшірілген күйдегі тұтынылатын қуат 0,49 Вт құрайды, сол жақ қосылған режимде - 0,49 Вт.
3. Энергияны тұтыну тұрғысынан айтарлықтай тиімді бағдарламалар ереже бойынша айтарлықтай төмен температурада және ұзақ жұмыс жасайды.
4. Тұрмыстық кір жуу машинасын немесе тұрмыстық кір жуу-кептіру машинасын өндіруші тиісті бағдарламалар үшін көрсеткен көлемге дейін толтыру энергия мен суды үнемдеуге септігін тигізеді.
5. Жуу құралдарын, жұмсартқыштарды және басқа да қоспаларды дұрыс қолданыңыз. Жуу құралын шектен тыс көп қолданбаңыз. Бұл жуу нәтижесіне теріс әсер етуі мүмкін.
6. Оңтайлы жиілікті қоса алғанда, мерзімдік тазалау, сонымен қатар қақтың пайда болуының алдын алу және процедуралар.
7. Шу деңгейі мен қалдық ылғалдық шудың деңгейі қаншалықты жоғары және қалдық ылғалдықтың қаншалықты төмен болуына байланысты болады.
8. Өнім туралы ақпаратты және энергияны тұтыну туралы заттаңбаны, сонымен қатар өнімді тіркеу туралы ақпаратты QR-кодты сканерлеу арқылы алуға болады.
9. Стандартты бағдарламалардың ақпараттары.
10. Жуу және кептіру циклі бірге бір циклде 40°C және 60°C аралығындағы температурада жууға жарамдылары ретінде мәлімденген мақтадан тігілген ластану дәрежесі орташа киім-кешектерді жууға, киімді бірден шкафқа салуға болатындай етіп кептіруге мүмкіндік береді, бұл бағдарлама эко-дизайн саласындағы ЕО заңнамасына сәйкес келуді бағалау үшін қолданылады.

W1D2A854ADPS / W1D2A164ADS

Бағдарлама	Жуу кез. макс. жүктеу, кг	Таңдалған темп.	Номин. сыйымд. (кг)	Барабандағы макс. темп.	Бағдар. ұзақтығы (с:мин)	Энергияны тұт. (кВтс/цикл)	Су шығыны (литр/цикл)	Қалдық ылғалдық (%)	Макс. жылд., айн/мин
Эко 40-60 толықтай жүктеу	8кг	■	8	34	3:26	0.740	55.0	53.00	1400
	10 кг	■	10	35	3:48	0.980	65.0	52.50	1400
Эко 40-60 жартылай жүктеу	8кг	■	4	30	2:48	0.372	40.0	53.00	1400
	10 кг	■	5	29	3:00	0.480	50.0	52.50	1400
Эко 40-60 ¼ жүктеу	8кг	■	2	25	2:48	0.250	30.0	53.00	1400
	10 кг	■	2,5	25	3:00	0,220	30.0	52.50	1400
Толықтай жүктеу кезінде кептіретін жуу	8кг	■	5	26	11:30	3.170	92.00	2.90	1400
	10 кг	■	6	26	10:30	3.600	102.0	1.10	1400
Жартылай жүктеу кезінде кептіретін жуу	8кг	■	2.5	26	8:00	1.900	63.0	2.90	1400
	10 кг	■	3	26	6:30	2.300	70.0	0.40	1400
ақ макта	8кг	20°C	8	20	2:09	0.240	68.0	53.00	1400
	10 кг	20°C	10	20	2:09	0.200	85.0	51.00	1400
ақ макта	8кг	60°C	8	57	3:29	1.180	68.0	53.00	1400
	10 кг	60°C	10	55	3:29	1.600	85.0	51.00	1400
микс	8кг	40°C	4	38	1:58	0.580	58.0	55.00	1400
	10 кг	40°C	5	38	1:58	0.750	69.0	45.00	1400
жылдам 15'	8кг	40°C	1	38	0:30	0.310	18.0	55.00	800
	10 кг	40°C	1	38	0:30	0.330	22.0	55.00	800
20°C	8кг	20°C	8	21	1:50	0.190	65.0	55.00	1400
	10 кг	20°C	10	20	1:50	0.200	85.0	51.00	1400

Эко 40-60 бағдарламаларынан және жуу және кептіру циклдерінен өзге бағдарламалар үшін көрсетілген мәндер шамамен алынған болып табылады.

WD GORENJE
8/5 кг-1400
10/6 кг-1400

2263546-X08061357A