

Руководство по эксплуатации

Саундбар с беспроводным подключением

Перед началом работы внимательно прочитайте и сохраните данное руководство.

МОДЕЛЬ
SJ4 (SJ4, SPJ4B-W)



Информация по технике безопасности



ОСТОРОЖНО: ВО ИЗБЕЖАНИЕ ПОРАЖЕНИЯ ЭЛЕКТРИЧЕСКИМ ТОКОМ НЕ СНИМАЙТЕ КРЫШКУ (ИЛИ ЗАДНЮЮ ПАНЕЛЬ), ВНУТРИ НЕТ ДЕТАЛЕЙ, ПРИГОДНЫХ ДЛЯ РЕМОНТА ПОЛЬЗОВАТЕЛЕМ.



Символ молнии в равностороннем треугольнике оповещает пользователя о наличии в корпусе изделия неизолированных деталей под высоким напряжением, которые могут представлять опасность для пользователей и привести к поражению электрическим током.



Восклицательный знак в равностороннем треугольнике оповещает пользователя о наличии важных инструкций по эксплуатации и обслуживанию в документации, поставляемой с изделием.

ВАЖНО: НЕ ПОДВЕРГАЙТЕ УСТРОЙСТВО ВОЗДЕЙСТВИЮ ВЛАГИ ВО ИЗБЕЖАНИЕ ВОЗГОРАНИЯ ИЛИ ПОРАЖЕНИЯ ЭЛЕКТРИЧЕСКИМ ТОКОМ.

ВНИМАНИЕ: Не допускается попадание капель или брызг воды на устройство. Не располагайте на устройстве предметы, наполненные водой (например, вазы).

ВАЖНО: Не устанавливайте устройство в ограниченном пространстве, например, в книжном шкафу и т.п.

ВНИМАНИЕ! Не используйте высоковольтные устройства рядом с этим изделием.

(Пример: электрическая мухобойка). Этот продукт может неправильно работать из-за электрических разрядов.

ВНИМАНИЕ: Не помещайте на устройство источники открытого пламени, например зажженные свечи.

ОСТОРОЖНО: Не перекрывайте вентиляционные отверстия. Устанавливайте изделие согласно инструкциям изготовителя.

Прорези и отверстия в корпусе предназначены для вентиляции и обеспечения надежной работы, а также для защиты от перегрева. Не допускайте перекрывания вентиляционных отверстий, помещая изделие на кровать, диван, ковер или аналогичные поверхности. Изделие не допускается устанавливать во встроеном варианте, например в книжном шкафу или в стойке, если не обеспечена надлежащая вентиляция согласно инструкциям изготовителя.

МЕРЫ ПРЕДОСТОРОЖНОСТИ, связанные со шнуром питания

Для большинства приборов рекомендуется подключение к выделенной электрической цепи.

То есть к цепи с одной розеткой, питающей исключительно данное устройство и не имеющей дополнительных розеток или разветвлений. См. страницу технических параметров данного руководства пользователя. Не перегружайте стенные розетки. Перегруженные, поврежденные, неплотно закрепленные стенные розетки, удлинители, потертые шнуры питания, провода с поврежденной или растрескавшейся изоляцией представляют опасность. Любой из перечисленных фактов может стать причиной поражения электрическим током или пожара. Периодически проверяйте состояние шнура питания вашего устройства; при наличии износа или повреждения отключите устройство и прекратите его использовать, а шнур замените на аналогичный в авторизованном сервисном центре. Обеспечьте защиту шнура от физических или механических воздействий (скручивания, изгиба, заземления дверью). Обратите особое внимание на штепсели, настенные розетки и точку выхода шнура из устройства. Вилка шнура питания может использоваться для отключения устройства. Необходимо, чтобы в чрезвычайных обстоятельствах вилка шнура питания была легко доступна.

ПРИМЕЧАНИЕ: Сведения об обеспечении безопасности устройства, включая информацию об идентификации изделия, напряжении питания и т. п., см. на основном ярлыке на нижней или какой-либо другой стороне изделия.

Устройство оснащено съемными батарейками или аккумулятором.

Безопасное извлечение батарей (батарей) питания из устройства: Для извлечения старой батареи (батарей) действуйте в порядке, обратном их установке. Во избежание загрязнения среды и создания угрозы здоровью людей и животных старые батареи подлежат сдаче в пунктах сбора и их сортировке. Не выбрасывайте батарейки вместе с другим мусором. Рекомендуется пользоваться батарейками и аккумуляторами местного производства, которые легко обменять на новые. Батарея не должна подвергаться воздействию чрезмерно высокой температуры, например, прямому воздействию солнечных лучей, огня и т.п.

Для моделей с использованием адаптера

Используйте только адаптер питания, поставляемый в комплекте с данным устройством. Не пользуйтесь блоком питания от другого устройства или изготовителя. Использование другого кабеля питания или блока питания может привести к повреждению данного устройства и аннулированию гарантии.

Обозначения

~	Относится к переменному току (пер. ток).
≡	Относится к постоянному току (пост. ток).
□	Относится к оборудованию с классом защиты II.
⏻	Относится к режиму ожидания.
I	Относится к режиму “ВКЛ” (электропитание).
⚡	Указывает на наличие опасного напряжения.

Уведомление о программном обеспечении с открытым исходным кодом

Для получения исходного кода по условиям лицензий GPL, LGPL, MPL и других лицензий с открытым исходным кодом, который содержится в данном продукте, посетите веб-сайт: <http://opensource.lge.com>.

Кроме исходного кода, для загрузки доступны все соответствующие условия лицензии, отказ от гарантий и уведомления об авторских правах.

LG Electronics также предоставляет исходный код на компакт-диске за плату, которая покрывает стоимость выполнения этой рассылки (в частности, стоимость медианосителя, пересылки и обработки) посредством запросов в LG Electronics по адресу: opensource@lge.com. Данное предложение действительно в течение трех (3) лет с даты приобретения изделия.

Содержание

1 Начало работы

- 2 Информация по технике безопасности
- 6 Уникальные характеристики
- 6 Введение
- 6 – Символы, используемые в данном руководстве
- 7 Пульт дистанционного управления
- 8 Передняя панель
- 8 Задняя панель
- 9 О состояниях светодиодов
- 10 Установка саундбара
- 11 Крепление основного блока к стене

2 Подключение

- 13 Подключение адаптера переменного тока
- 13 Беспроводное подключение сабвуфера
- 15 Подключение к телевизору
- 15 – При помощи оптического кабеля
- 15 – LG Sound Sync (Синхронизация звука)
- 17 – Подключение при помощи HDMI-кабеля
- 18 – Дополнительные сведения о HDMI
- 19 Подключение дополнительного оборудования
- 19 – HDMI подключение
- 20 – Подключение через разъем OPTICAL IN (оптический вход)
- 20 – Подключение PORTABLE IN
- 21 – USB-подключение
- 21 – Совместимые USB-устройства
- 21 – Требования к USB-устройствам
- 22 – Воспроизводимые файлы
- 23 Основные операции
- 23 – Работа с USB
- 23 Другие операции
- 23 – Временное отключение звука
- 23 – Использование пульта дистанционного управления вашего телевизора

3 Эксплуатация

- 24 – Автовыключение
- 24 – AUTO POWER On/Off (вкл./выкл. автопитания)
- 25 – Автоматическое изменение функции
- 26 Использование технологии BLUETOOTH®
- 26 – Прослушивание музыки, хранящейся на устройствах с BLUETOOTH
- 28 Использование приложения BLUETOOTH
- 28 – Установите приложение "Music Flow Bluetooth" на устройство BLUETOOTH
- 28 – Активация Bluetooth с приложением "Music Flow Bluetooth"
- 30 Настройка звука
- 30 – Настройка звукового эффекта
- 30 – Регулировка настроек уровня сабвуфера
- 30 – Ночной режим

4 Устранение неисправностей

- 31 Устранение неисправностей
- 31 – Общие проблемы
- 32 – ПРИМЕЧАНИЕ к использованию беспроводной технологии

5 Приложение

- 33 Товарные знаки и лицензии
- 34 Технические характеристики
- 36 Техническое обслуживание
- 36 – Обращение с устройством

1

2

3

4

5

Уникальные характеристики

Автовыключение

Данное устройство обладает функцией автоматического выключения для энергосбережения.

LG Sound Sync

Данная функция позволяет регулировать уровень громкости с пульта ДУ телевизора LG, совместимого с функцией LG Sound sync.

BLUETOOTH®

Прослушивание музыки, хранящейся на Bluetooth-устройстве.

Введение

Символы, используемые в данном руководстве

Примечание

Обозначает особые признаки и особенности эксплуатации.

Осторожно

Указывает на меры предосторожности, необходимые для предотвращения возможных поломок по причине неправильной эксплуатации.

Пульт дистанционного управления

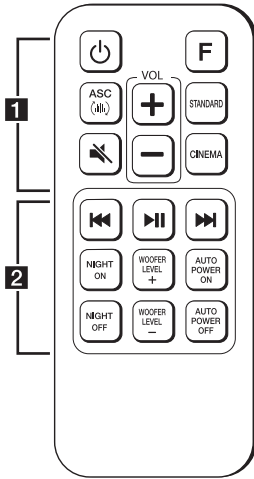

Замена батареи

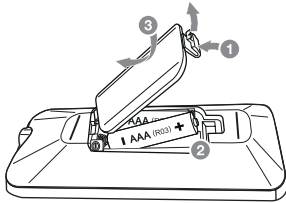

Снимите крышку на обратной стороне пульта дистанционного управления, соблюдая ее полярность \oplus и \ominus .

.....1.....

⏻ (Питание) : включает и выключает устройство (ВКЛ или ВЫКЛ).

F : выбирает функцию и источник входного сигнала.

ASC (dB) : анализ свойств звука на входе и вывод звука, оптимизированного с учетом содержимого в режиме реального времени.

STANDARD : выбор стандартизированного звука.

CINEMA : выбор кинематографического звука с эффектом присутствия.

VOL +/- : корректирует громкость звука динамика.

🔊 (Отключить звук) : отключает звук.

.....2.....

⏮ / ⏭ (Пропустить/найти) :

- Переход на быструю перемотку вперед или назад.

- Поиск фрагмента в файле.

⏸ (Воспроизведение/пауза) : начинает воспроизведение. / Приостанавливает воспроизведение.

NIGHT ON/OFF :

- включает или отключает ночной режим.

- Управляет этим устройством с помощью пульта дистанционного управления ТВ. (См. стр. 23).

WOOFER LEVEL +/- : регулировка уровня звука сабвуфера.

AUTO POWER ON/OFF :

- включает или отключает функцию АВТОМАТИЧЕСКОГО УПРАВЛЕНИЯ ПИТАНИЕМ (См. стр. 24).

- Включение или отключение блокировки подключения **Bluetooth**. (См. стр. 27).

Передняя панель

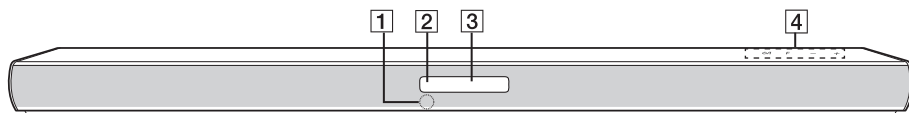

- 1 Датчик ДУ
- 2 Светодиод режима ожидания (Красный)
- 3 Светодиод функции (Белый)
- 4 Кнопки расположены на задней панели.

Задняя панель

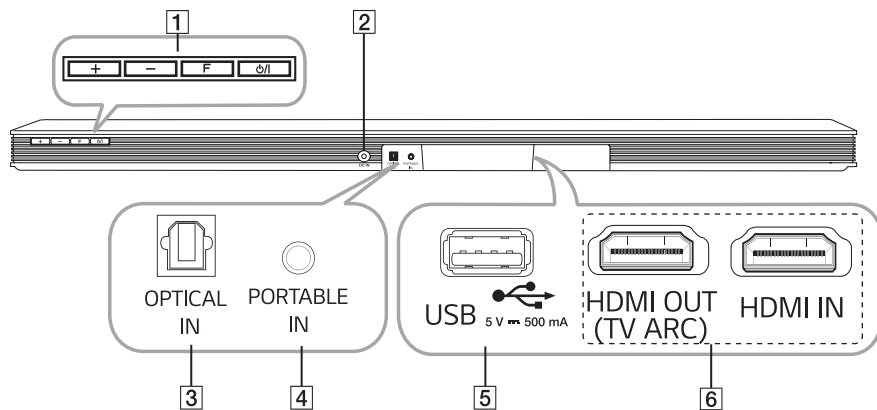

- 1 **+ / -** (Громкость)
Регулировка уровня громкости.
F (Функция)
Выбор функции устройства и источника входного сигнала.
⏸ / I (Ожидание/Вкл.)
- 2 **DC IN** : Вход адаптера переменного тока
- 3 **OPTICAL IN** : Оптический вход
- 4 **PORTABLE IN** : Вход для портативных устройств
- 5 **USB** - 5 V \approx 500 mA
- 6 **HDMI OUT (TV ARC) / IN** : HDMI выход/вход

О состояниях светодиодов

Светодиод	Состояние	Описание
	Загорается светодиод OPTICAL.	Выбирается функция OPTICAL.
	Светодиод OPTICAL дважды мигает и затем светится постоянно.	Выбирается функция LG Sound Sync (оптич.еск.).
	Загорается светодиод USB.	Выбирается функция USB.
	Мигает светодиод USB.	Приостановка воспроизведения по USB.
	Загорается светодиод BT (Bluetooth).	Согласование с устройством Bluetooth.
	Светодиод BT (Bluetooth) мигает.	Ожидание сопряжения через Bluetooth.
	Загорается светодиод LG TV.	Выбирается функция LG Sound Sync (беспроводн.).
	Загорается светодиод HDMI IN.	Выбирается функция HDMI.
	Загораются светодиоды LG TV и HDMI IN.	Выбирается функция PORTABLE.
	Загораются светодиоды USB и BT (Bluetooth).	Выбирается функция ARC.

! Примечание

- При нажатии любой кнопки начинает мигать светодиод (Красный) на главном устройстве.
- При нажатии кнопки  (Откл. звука) начинает медленно мигать светодиод (Красный).
- Когда громкость устройства опускается до минимальной, светодиодный индикатор режима ожидания (красный) включается на 2 секунды и медленно мигает.
- Когда это устройство достигает максимального уровня громкости, на 2 секунды загорается светодиод режима ожидания (Красный).
- При продолжительном нажатии кнопки регулировки громкости (+/—) начинает быстро мигать светодиод режима ожидания (красный).

Установка саундбара

Воспроизведение звука возможно при подключении устройства к другому оборудованию: ТВ, проигрывателю дисков Bluray, DVD и т.д.

Разместите саундбар перед ТВ и подсоедините его к желаемому устройству (см стр.15 - 22).



Осторожно

- Для повышения эффективности работы беспроводных соединений, таких как **Bluetooth** или беспроводный сабвуфер, не устанавливайте устройство на металлическую мебель, так как беспроводное соединение устанавливается через модуль, расположенный в нижней части устройства.
- Проявляйте осторожность при установке или переносе устройства/низкочастотного динамика, чтобы не поцарапать их поверхность.

Крепление основного блока к стене

Основной блок может быть закреплен на стене.



! Осторожно

Необходимо подсоединить все кабели до установки устройства, поскольку осуществить их подключение после закрепления устройства на стене будет трудно.

Материалы для подготовки

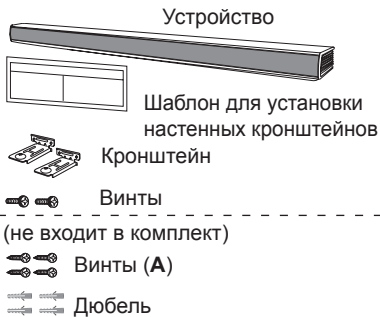

1. Совместите шаблон для установки настенных кронштейнов надписью НИЖНИЙ КРАЙ ТЕЛЕВИЗОРА с нижней поверхностью телевизора и закрепите в этом положении.

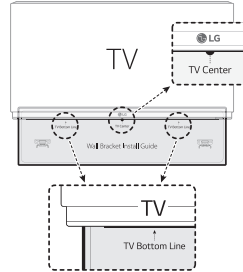

2. При креплении на стену (из бетона), используйте дюбели. Вам потребуется просверлить несколько отверстий. Чтобы просверлить отверстия используйте памятку (Шаблон для установки настенных кронштейнов), входящую в комплект поставки. Используйте эту памятку, чтобы наметить точки для сверления отверстий.

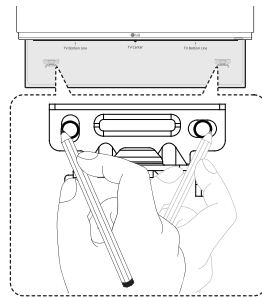

3. Удалите шаблон для установки настенных кронштейнов.

4. Закрепите кронштейны винтами (А), как показано на рисунке ниже.

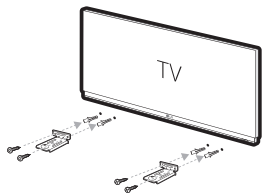

! Примечание

Винты (А) и дюбели для крепления устройства к стене не входят в комплект поставки. Для крепления рекомендуется использовать дюбели Hilti (HUD-1 6 x 30).

5. Установите устройство на кронштейны так, чтобы совпали отверстия для винтов на нижней части устройства.

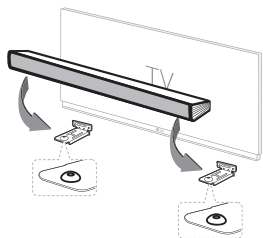

6. Надежно закрепите устройство винтами.

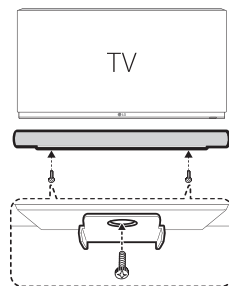

! Примечание

Для демонтажа устройства, выполните эти действия в обратной последовательности.

! Осторожно

- Не устанавливайте устройство в перевернутом виде. Это может привести к повреждению деталей устройства или нанесению телесных повреждений.
- Не висите на установленном устройстве и избегайте любого воздействия на устройство.
- Надежно прикрепите устройство к стене, чтобы оно не упало. При падении устройства может быть получена травма, или устройство может быть повреждено.
- Когда устройство крепится к стене, не позволяйте ребенку тянуть за соединительные кабели, поскольку при этом устройство может упасть.

Подключение адаптера переменного тока

Подключите динамик к сети питания с помощью прилагаемого адаптера питания переменного тока.

1. Подключите кабель питания из комплекта к адаптеру переменного тока.
2. Подключите кабель адаптера переменного тока к входу DC IN адаптера.
3. 3. Подключите вилку кабеля питания в розетку питания.

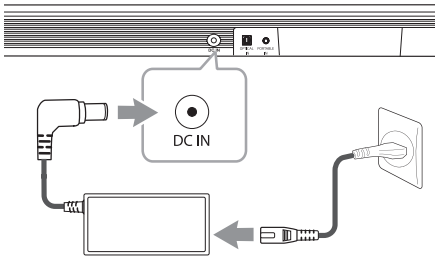

Осторожно

Используйте только адаптер питания, поставляемый с данным устройством. Запрещается использовать блок питания от другого устройства или производителя. Использование другого кабеля питания или блока питания может привести к повреждению данного устройства и аннулированию гарантии.

Беспроводное подключение сабвуфера

Индикатор беспроводного сабвуфера

Цвет индикатора	Состояние
Зеленый (мигает)	Поиск соединения.
Зеленый	Соединение выполнено.
Красный	Беспроводный сабвуфер находится в режиме ожидания или соединение не установлено.
Выключен (не светится)	Сетевой шнур беспроводного сабвуфера отключен.

Первая настройка беспроводного сабвуфера

1. Подключите кабель питания к сабвуферу и подключите вилку кабеля питания к розетке.
2. Включите главное устройство: между саундбаром и беспроводным сабвуфером **автоматически** установится связь.
 - Загорится зеленый светодиодный индикатор на тыльной стороне беспроводного сабвуфера.

Подключение беспроводного сабвуфера вручную

Если соединение не выполнено, можно проверить, горит ли на беспроводном сабвуфере красный светодиод и не издает ли сабвуфер звуков. Для устранения этой проблемы выполните следующие действия.

1. Нажмите кнопку **Pairing** на тыльной стороне беспроводного сабвуфера.

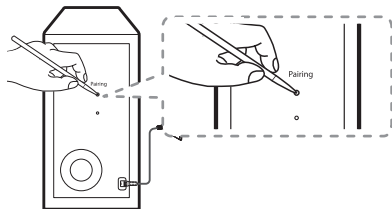

2. Включите основной блок.
3. Сопряжение выполнено.
 - Зеленый светодиод на тыльной стороне беспроводного сабвуфера будет быстро мигать.

! Примечание

- Для установления связи между устройством и сабвуфером может потребоваться несколько секунд (иногда этот процесс занимает больше времени).
- Чем ближе устройство к акустической системе, тем лучше качество звучания. Рекомендуется устанавливать устройство и сабвуфер как можно ближе и избегать нижеуказанных случаев.
 - Между устройством и сабвуфером имеется препятствие.
 - Существует другое устройство, использующее ту же частоту, что и беспроводное соединение, например медицинский прибор, микроволновая печь или беспроводное устройство LAN.
 - Держите звуковую панель и сабвуфер в стороне от устройства (например, беспроводной маршрутизатор, микроволновая печь и т. п.) на расстоянии 1 м, чтобы предотвратить помехи.

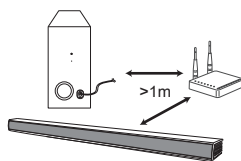

Подключение к телевизору

Подключайте данный аппарат к телевизору с помощью оптоволоконного цифрового кабеля или кабеля HDMI, в зависимости от режима телевизора.

При помощи оптического кабеля

1. Соедините разъем OPT. IN на задней панели устройства и разъем OPTICAL OUT на ТВ при помощи ОПТИЧЕСКОГО кабеля.

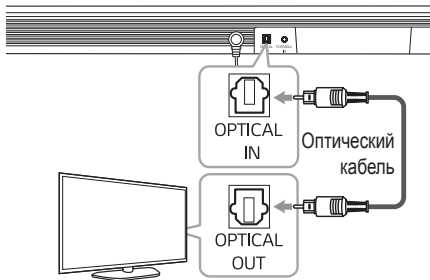

2. Выберите в качестве входного сигнала OPTICAL, нажав несколько раз кнопку F на пульте дистанционного управления или устройстве.

! Примечание

- Перед подсоединением оптического кабеля следует снять защитный слой, если таковой присутствует на кабеле.
- Можно слушать звук с телевизора через динамики данного аппарата. Но в случае с некоторыми моделями телевизоров, в меню на телевизоре надо выбрать положение "выход на внешние динамики" (подробнее, см. руководство пользователя для Вашего телевизора)
- Установите выход звука на ТВ для прослушивания звуковых файлов с помощью данного устройства :
Меню настройки ТВ → [Звук] → [вывод звука ТВ] → [Внешний динамик (Оптический)]
- Подробная информация о меню настроек ТВ зависит от производителей или моделей телевизора.
- Если это устройство подключено одновременно через разъемы OPTICAL и ARC, приоритетом будет обладать сигнал ARC.

LG Sound Sync (Синхронизация звука)



Некоторыми режимами данного аппарата можно управлять с помощью пульта ДУ телевизора с использованием функции LG Sound Sync. Данный режим доступен для телевизоров LG TV с поддержкой функции LG Sound Sync. На таких телевизорах присутствует логотип LG Sound Sync.

Функции, доступные для управления с пульта ДУ LG TV: Регулировка громкости, отключение звука

Подробное описание функции LG Sound Sync см. в руководстве по эксплуатации телевизора.

В зависимости от возможностей вашего оборудования, выполните одно из следующих подключений.

! Примечание

- При использовании функции LG Sound Sync можно также использовать пульт ДУ данного аппарата. При последующем использовании пульта ДУ телевизора устройство синхронизируется с телевизором.
- При нарушении связи проверьте состояние телевизора и его питания.
- Проверьте состояние данного аппарата и подключения в следующих случаях при использовании функции LG Sound Sync.
 - Устройство отключено.
 - Выбрана другая функция.
 - Отключен оптический кабель.
 - Нарушено беспроводное подключение из-за помех или выхода за пределы радиуса действия.
- Время отключения данного аппарата зависит от телевизора при установке режима AUTO POWER.
- Пункты меню настройки телевизора очень зависят от модели телевизора.

Проводное подключение

1. С помощью оптического кабеля подключите телевизор LG к устройству.

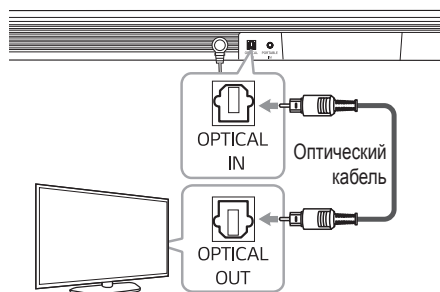

2. Установите вывод звука на ТВ для прослушивания звуковых файлов с помощью данного устройства :
 Меню настройки ТВ → [Звук] → [вывод звука ТВ] → [LG Sound Sync (Оптический)]
3. Включите устройство, нажав кнопку на пульте ДУ или кнопку на устройстве.
4. Выберите в качестве входного сигнала OPTICAL, нажав несколько раз кнопку **F** на пульте дистанционного управления или устройстве.

Беспроводное подключение

1. Включите устройство, нажав кнопку на пульте ДУ или кнопку на устройстве.
2. Выберите в качестве входного сигнала LG TV, нажав несколько раз кнопку **F** на пульте дистанционного управления или устройстве.
3. Установите вывод звука на ТВ для прослушивания звуковых файлов с помощью данного устройства :
 Меню настройки ТВ → [Звук] → [вывод звука ТВ] → [LG Sound Sync (Беспроводная)]

! Примечание

- Если вы отключили устройство, непосредственно нажав кнопку на пульте дистанционного управления или на этом устройстве, функция LG Sound Sync (беспроводн.) будет отключена. Чтобы воспользоваться этой функцией снова, необходимо повторно подключить телевизор и данное устройство.
- Это устройство автоматически подключается к телевизору LG, который в последний раз подключался к этому устройству при выборе функции LG TV.
- Автоматическое подключение LG TV может не работать в зависимости от модели вашего телевизора LG.

Подключение при помощи HDMI-кабеля

Если вы подключаете данный аппарат к телевизору, который поддерживает функции HDMI CEC и ARC (реверсивный звуковой канал), вы можете слушать звук телевизора через динамики аппарата без подключения оптоволоконного кабеля. При проверке функции HDMI CEC/ARC на вашем телевизоре см. руководство пользователя для вашего телевизора.

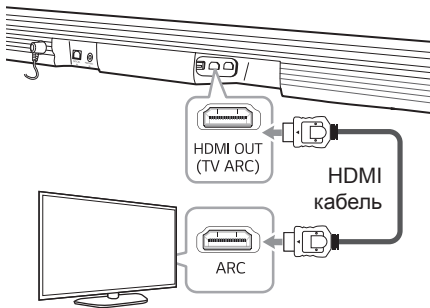

! Примечание

- Функция ARC автоматически выбирается, когда от телевизора исходит ARC-сигнал, независимо от того, какую функцию вы используете.
- Можно слушать звук с телевизора через динамики данного аппарата. Но в случае с некоторыми моделями телевизоров, в меню на телевизоре надо выбрать положение "выход на внешние динамики" (подробнее, см. руководство пользователя для Вашего телевизора)
- Установите выход звука на ТВ для прослушивания звуковых файлов с помощью данного устройства : Меню настройки ТВ → [Звук] → [вывод звука ТВ] → [Внешний динамик (HDMI ARC)]
- Подробная информация о меню настроек ТВ зависит от производителей или моделей телевизора.
- Если при использовании функции ARC вы переключитесь на другую функцию, необходимо исправить настройку ARC в настройках телевизора, чтобы снова использовать функцию ARC.
- При возврате к использованию функции ARC с другой функции необходимо выбрать в качестве источника входного сигнала OPTICAL. После этого устройство перейдет на функцию ARC автоматически.

Функция ARC

При помощи функции ARC ТВ с опцией HDMI может направить аудиопоток на HDMI-выход устройства.

Для использования данной функции:

- Телевизор должен поддерживать технологию HDMI-CEC, а функция ARC должна быть включена.
- Способ настройки HDMI-CEC и ARC может быть различным в зависимости от используемого телевизора. Подробное описание функции ARC см. в руководстве по эксплуатации телевизора.
- Необходимо использовать HDMI-кабель (тип A, высокоскоростной HDMI™-кабель с Ethernet).
- Следует соединить HDMI-выход на устройстве с HDMI-входом на ТВ, который поддерживает функцию реверсивного звукового канала, при помощи кабеля HDMI.
- Можно подключить только один саундбар к ТВ с функцией реверсивного звукового канала.

Что такое SIMPLINK?



При HDMI-подключении данного проигрывателя к телевизору LG с функцией SIMPLINK некоторые параметры проигрывателя можно контролировать с ПДУ телевизора.

Функции, доступные с ПДУ телевизора: Включение/выключение питания, увеличение/уменьшение громкости звука, его отключение и т. п...

Подробнее о функции SIMPLINK см. в инструкции к телевизору.

Телевизор LG, поддерживающий функцию SIMPLINK, отмечен логотипом.

! Примечание

- В зависимости от модели устройства некоторые операции SIMPLINK могут отличаться или не функционировать.
- В зависимости от телевизора и проигрывателя, соединяющегося с данным устройством, действие SIMPLINK может отличаться от вашей цели.

Дополнительные сведения о HDMI

- При подключении устройства HDMI или DVI проверьте следующее:
 - Выключите HDMI/DVI-устройство и проигрыватель. Затем включите HDMI/DVI-устройство, через 30 секунд включите проигрыватель.
 - Параметры входа видеосигнала подключенного устройства должны соответствовать данному изделию.
 - Подключенное устройство совместимо с входным видеосигналом в формате Входы видеосигнала: 720 x 576p (или 480p), 1280 x 720p, 1920 x 1080i или 1920 x 1080p.
- Данный проигрыватель поддерживает не все HDCP-совместимые устройства HDMI или DVI.
 - Невозможно получить нормальное изображение с устройства, не совместимого с технологией HDCP.

! Примечание

- Если подключенное HDMI-совместимое устройство не воспроизводит аудиодорожку, поступающую с проигрывателя, возможно, существуют искажения или отсутствует выходной сигнал.
- Изменение разрешения после подключения может привести к нарушениям в работе устройства. Чтобы устранить проблему, выключите и снова включите проигрыватель.
- Если подключение HDMI с протоколом HDCP не подтверждается, экран телевизора будет черным. В этом случае проверьте HDMI-подключение или отключите HDMI-кабель.
- Если на экране отображаются искажения или полосы, проверьте HDMI-кабель (его длина обычно не более 4,5 м).
- В режиме HDMI IN изменить видеоразрешение невозможно. Измените разрешение видео подключенного компонента.
- Если выходной видеосигнал является ненормальным при подключении персонального компьютера к разъему HDMI IN, измените разрешение своего компьютера на 576p (или 480p), 720p, 1080i или 1080p.

Схема кабеля HDMI

Некоторые кабели HDMI не поддерживают функцию ARC: могут возникнуть проблемы с выходом звука.

При подключении данного аппарата к телевизору, если нет звука или звук прерывается и с шумом, проблема - в кабеле HDMI. Поэтому, подсоединяйте аппарат к телевизору, убедившись, что это высокоскоростной кабель HDMI™ с Ethernet, типа A.

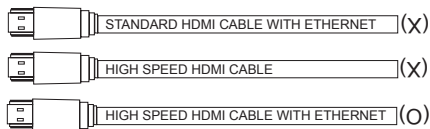

Подключение с помощью кабеля HDMI

Телевизор. Для достижения полноценного звукового эффекта при просмотре каналов в прямом эфире с помощью акустической системы, подключенной кабелем HDMI, ваш телевизор должен поддерживать новейшие функции HDMI, такие как HDMI CEC¹⁾/ARC (реверсивный звуковой канал)). Если же телевизор не поддерживает эти функции HDMI, для обеспечения живого звука акустическая система должна быть подключена к телевизору с помощью оптического кабеля вместо кабеля HDMI.

1) HDMI CEC (High-Definition Multimedia Interface Consumer Electronics Control)

Протокол Consumer Electronics Control (CEC) является функцией HDMI, которая позволяет пользователю с помощью единственного пульта дистанционного управления контролировать CEC-совместимые устройства, подключенные с помощью интерфейса HDMI.

※ Коммерческими названиями для CEC являются SimpLink (LG), Anynet+ (Samsung), BRAVIA Sync/ Link (Sony), EasyLink (Philips), EZ-Sync/ VIERA Link (Panasonic) и т. д..

Подключение дополнительного оборудования

HDMI подключение

Вы можете наслаждаться звуком и изображением на внешнем устройстве с помощью HDMI-подключения.

Для наслаждения звуком

Можно наслаждаться звуком из внешнего подключенного устройства.

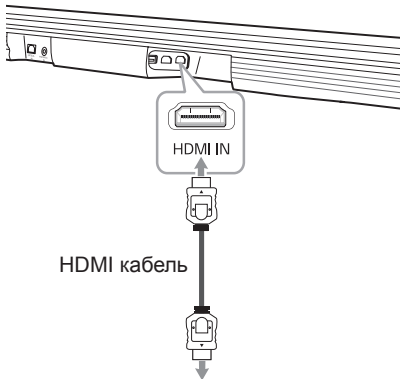

К проигрывателю дисков Blu-ray, DVD и т. д.

1. Подключите разъем HDMI IN с задней стороны установки к разъему HDMI OUT таких устройств, как проигрыватель Blu-ray, проигрыватель DVD и т. д.
2. Выберите в качестве источника входного сигнала HDMI IN, нажав несколько раз кнопку **F**.

Для наслаждения звуком и изображением

Можно наслаждаться звуком и изображением из внешнего подключенного устройства.

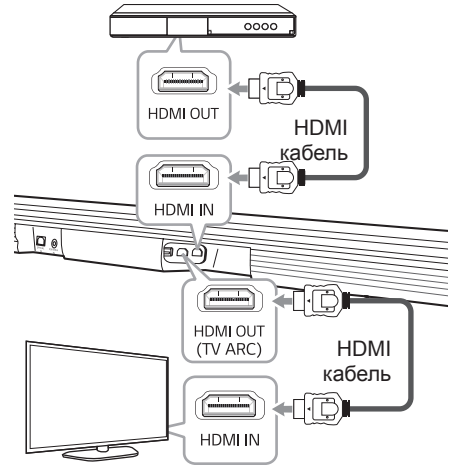

1. Подключите разъем HDMI IN с задней стороны установки к разъему HDMI OUT таких внешних устройств, как проигрыватель Blu-ray, проигрыватель DVD и т. д.
2. Подсоедините разъем HDMI OUT (TV ARC) на задней панели устройства к разъему HDMI IN телевизора.
3. Выберите в качестве входного сигнала HDMI, нажав несколько раз кнопку **F** на пульте дистанционного управления или устройстве.

! Примечание

- Аудио- и видеосигнал не могут пропускаться, когда это устройство выключено.
- Разъем HDMI OUT (TV ARC) предназначен для подключения телевизора. Даже если на вход устройства подается через кабель HDMI несколько каналов PCM, с устройства на телевизор может передаваться только 2 канала.

Подключение через разъем OPTICAL IN (оптический вход)

Подключите оптический выходной разъем внешнего устройства к разьему OPTICAL IN.

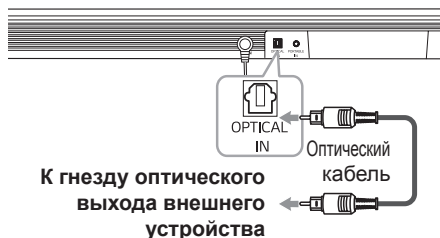

1. Подсоедините разъем OPTICAL IN на задней панели устройства к оптическому выходу внешнего устройства.
2. Выберите в качестве входного сигнала OPTICAL, нажав несколько раз кнопку **F** на пульте дистанционного управления или устройстве.
3. Слушайте звук.

! Примечание

Перед подсоединением оптического кабеля следует снять защитный слой, если таковой присутствует на кабеле.

Подключение PORTABLE IN

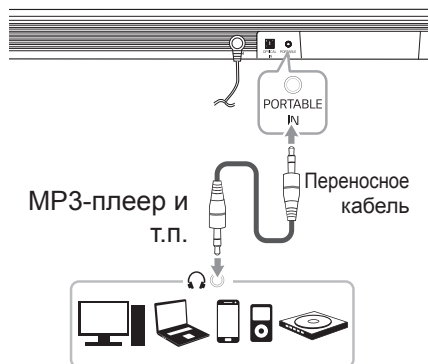

Прослушивание музыки с портативного проигрывателя

Устройство может применяться для воспроизведения музыки из разных типов портативных плееров или внешних устройств.

1. Подключите портативный проигрыватель к разьему PORTABLE IN устройства с помощью стереокабеля 3,5 мм.
2. Выберите в качестве входного сигнала PORTABLE, нажав несколько раз кнопку **F** на пульте дистанционного управления или устройстве.
3. Выключите портативный проигрыватель или внешнее устройство и начните воспроизведение.

USB-подключение

Подключить накопитель USB к порту USB на задней панели устройства.

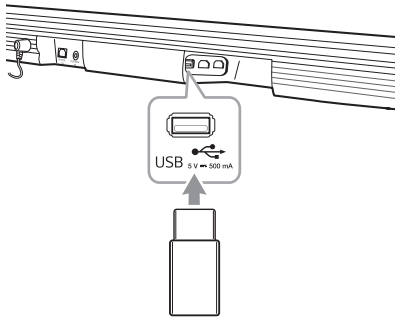

! Примечание

Если кабель HDMI не подключен к устройству, подключение USB-устройства может быть затруднено в зависимости от формы этого USB-устройства.

Для получения дополнительной информации о проигрывании файлов через USB-соединение смотрите страницу 23.

Извлечение USB-устройства.

1. Выберите другую функцию/режим.
2. Извлеките USB-устройство

Совместимые USB-устройства

- MP3 плеер : MP3-плеер типа флэш-накопителя.
- Флэш-накопитель USB : Устройства, которые поддерживают USB2.0
- Проигрыватель может не поддерживать некоторые типы USB-устройств.

Требования к USB-устройствам

- Устройства, требующие установки дополнительных программ с подключенного к компьютеру, не поддерживаются.
- Не извлекайте USB-устройство во время его работы.
- Чем больше емкость USB-устройства, тем больше времени занимает поиск.
- Выполняйте резервное копирование всех данных во избежание их потери.
- Данное устройство распознает максимум до 2000 файлов.
- USB-порт устройства не может быть подключен к ПК. Устройство не может быть использовано в качестве накопителя.
- Файловая система exFAT не поддерживается на данном устройстве. (Доступны системы FAT16/FAT32/NTFS.)
- Некоторые устройства могут не распознаваться данным устройством.
 - Внешние жесткие диски
 - Устройства чтения карт памяти
 - Заблокированные устройства
 - Жесткие диски USB
 - USB-концентраторы
 - Удлинительные USB-кабели
 - iPhone/iPod/iPad
 - Устройство с ОС Android

Воспроизводимые файлы

Частота дискретизации

MP3 : от 32 до 48 кГц

WMA : от 32 до 48 кГц

OGG : от 32 до 48 кГц

FLAC : 32 кГц, 44,1 кГц, 48 кГц, 88,2 кГц, 96 кГц, 176,4 кГц и 192 кГц (16 бит / 24 бит)

WAV : 32 кГц, 44,1 кГц, 48 кГц, 88,2 кГц, 96 кГц, 176,4 кГц и 192 кГц (16 бит / 24 бит)

Скорость передачи

MP3 : от 80 до 320 кбит/с

WMA : от 56 до 128 кбит/с

OGG : от 64 до 500 кбит/с

- Максимальное количество файлов: До 2000
- Макс. каталогов: До 200
- Файл, защищенный DRM (Технические средства защиты авторских прав), не может быть воспроизведен на данном устройстве.
- Видеофайлы с накопительного устройства USB могут не воспроизводиться.
- В зависимости от работы вашего USB-устройства, воспроизведение может не работать должным образом.

Примечание

- Папки и файлы на USB-накопителе распознаются следующим образом.

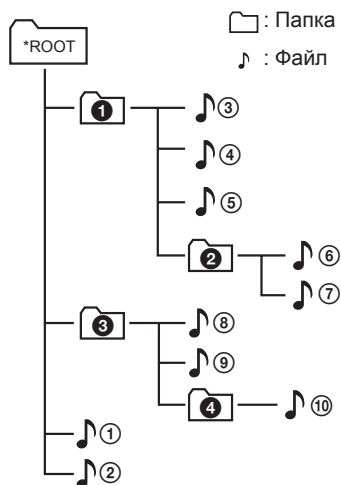

- Файлы воспроизводятся последовательно: от файла 1 к файлу 10.
- Файлы будут воспроизводиться в записанном порядке (он может отличаться в зависимости от условий записи).
- С помощью этого устройства вы не сможете просмотреть папку или файл.

Основные операции

Работа с USB

1. Подключите USB-устройство к порту USB.
2. Выберите в качестве входного сигнала USB, нажав несколько раз кнопку **F** на пульте дистанционного управления или устройстве.

Для	Выполните следующее
Воспроизведения	Нажмите на ► .
Паузы	Во время воспроизведения нажмите кнопку ► .
Перехода к следующему/предыдущему файлу	В режиме воспроизведения для перехода к следующему файлу нажмите ► на пульте ДУ. Если воспроизведение длилось меньше 2 секунд, нажмите ◀◀ на пульте ДУ для перехода к предыдущему файлу. Если воспроизведение длилось дольше 3 секунд, нажмите ◀◀ для перехода к началу файла.
Поиска фрагмента в файле	Во время воспроизведения нажмите и удерживайте ◀◀/►► и отпустите в том месте, с которого хотите начать прослушивание.
Возобновить воспроизведение	Данное устройство запоминает текущую песню, проигрываемую до изменения функции или отключения устройства.

! Примечание

- Точка возобновления воспроизведения может стираться, когда из установки вынимается шнур питания или USB устройство.
- Если функция USB не работает, проверьте, выбрана ли эта функция.
- При приостановке воспроизведения по USB начинает мигать светодиод USB на главном устройстве.

Другие операции

Временное отключение звука

Чтобы отключить звук устройства, нажмите  (Выкл. звук).

Чтобы отменить это, снова нажмите кнопку  (Выкл. звук) на пульте ДУ или измените громкость.

Использование пульта дистанционного управления вашего телевизора

Вы можете управлять некоторыми функциями этого устройства с помощью пульта дистанционного управления телевизора даже при использовании изделия другой компании. Контролировать могут функции увеличения/уменьшения громкости звука и его отключения.

Нажмите и удерживайте **NIGHT ON** на пульте дистанционного управления в течение примерно 2 секунд.

Чтобы отключить эту функцию, нажмите и удерживайте кнопку **NIGHT OFF** в течение примерно 2 сек. на пульте дистанционного управления.

! Примечание

- Поддерживаемые марки телевизоров

LG	Panasonic	Philips	Samsung
Sharp	Sony	Toshiba	Vizio

- Убедитесь, что для звукового вывода телевизора установлено значение [Внешний динамик].
- В зависимости от пульта дистанционного управления эта функция может не всегда работать хорошо.
- Эта функция не работает на пульте дистанционного управления Magic телевизора LG.
- Эта функция может не всегда работать хорошо, когда для некоторых функций пульта дистанционного управления телевизора установлено значение CEC, SIMPLINK, а для LG Sound Sync – значение ON.

Автовыключение

В целях энергосбережения устройство автоматически выключает питание, если основной блок не подключен к внешнему устройству и не используется в течение 15 минут.

Это устройство также отключится через шесть часов, если основной блок был подключен к другому устройству с помощью аналогового входа (например, портативное устройство и т. п.).

Как отключается беспроводное сетевое подключение или беспроводное устройство

Установите функцию AUTO POWER ON/OFF в положение "Откл" и выключите устройство.

AUTO POWER On/Off (вкл./выкл. автопитания)

Данное устройство автоматически включается при помощи источников входящего потока: Оптического, LG TV или **Bluetooth**.

Когда вы включаете телевизор или внешнее устройство, подключенное к данному устройству, это устройство распознает входящий сигнал и выбирает подходящую функцию. Вы можете услышать звуковой сигнал вашего устройства.

Если вы попытаетесь подключить устройство **Bluetooth**, то данное устройство включится и подключит устройство **Bluetooth**.

Эта функция включается или выключается каждый раз, когда вы нажимаете на **AUTO POWER ON/OFF**.

! Примечание

- При включении устройства с помощью функции AUTO POWER оно автоматически выключается, если в течение определенного периода времени с телевизора с функцией LG Sound Sync (Оптический/Беспроводная) не подается сигнал.
- При включении устройства с помощью функции AUTO POWER оно автоматически выключается, если в течение определенного периода времени с внешнего устройства не подается сигнал.
- При ручном выключении данного аппарата, он не включается автоматически с помощью функции AUTO POWER. Однако, аппарат может включиться автоматически с помощью функции AUTO POWER, если через 5 секунд отсутствия сигнала на оптический вход поступает сигнал.
- В зависимости от подключенного устройства данная функция может быть недоступна.
- Если разорвать **Bluetooth**-подключение с этой системой, некоторые **Bluetooth**-устройства будут постоянно пытаться выполнить повторное подключение. Поэтому рекомендуется перед выключением системы закрыть подключение.
- Если хотите использовать AUTO POWER, выключите SIMPLINK. Для включения или выключения SIMPLINK потребуется 30 секунд.
- При первом включении устройства функция Auto Power находится во включенном состоянии.
- Чтобы использовать эту функцию, главное устройство должно быть зарегистрировано в списке сопряженных устройств устройства Bluetooth.
- Вы можете задать функцию AUTO POWER только в случае, если это устройство включено.

Автоматическое изменение функции

Эта система распознает такие входящие сигналы, как оптический, **Bluetooth** и телевизор LG и сигнал переносного устройства, и автоматически изменяет соответствующую функцию.

При поступлении оптического сигнала

Когда вы включаете внешнее устройство, подключенное к данному устройству при помощи оптического кабеля, это устройство изменяет функцию на оптическую. Вы можете услышать звуковой сигнал с вашего устройства.

Когда вы пытаетесь подключить устройство BLUETOOTH

Когда вы пытаетесь подключить ваше **Bluetooth** устройство к данному устройству, выбирается функция **Bluetooth**. Проигрывайте свою музыку на устройстве **Bluetooth**.

Когда поступает LG TV сигнал

Когда вы включаете телевизор LG, подключенный с помощью функции LG Sound Sync (беспроводное подключение), это устройство изменяет значение функции на телевизор LG. Вы можете слышать звук со своего телевизора.

Случай подключения к переносному устройству

Когда переносное устройство подключается с помощью переносного кабеля, данное устройство изменяет соответствующую функцию на переносной сигнал. Вы можете слышать звук со своего устройства.

! Примечание

- Для изменения оптической функции, потребуется 5 секунд отсутствия сигнала.
- Функциональность этого устройства не изменяется на оптическую, если включена функция SIMPLINK подключенного телевизора, проигрывателя Blu-ray Disc Player, телевизионной приставки или другого аналогичного устройства, или же включено подключенное поддерживаемое устройство CEC.
- Если требуется использовать автоматическое изменение функции, отключите функцию SIMPLINK на вашем телевизоре LG. Процесс выключения SIMPLINK может занять примерно 30 секунд.
- Если задана функция блокировки подключения **Bluetooth**, подключение **Bluetooth** будет доступно только при использовании функции **Bluetooth** и LG TV. (См. стр. 27.)

Использование технологии BLUETOOTH®

Что такое BLUETOOTH

Bluetooth представляет собой технологию беспроводной связи устройств с небольшим радиусом действия.

Звук может прерываться при возникновении помех от других источников электромагнитных волн, использующих такую же рабочую частоту, или при подключении других **Bluetooth**-устройств в соседних помещениях.

Подключение отдельных устройств с беспроводной технологией **Bluetooth** не требует каких-либо расходов. Мобильный телефон с технологией **Bluetooth** может использоваться через систему Cascade, если подключение осуществляется с помощью беспроводной технологии **Bluetooth**.

- Применимые устройства: Смартфон, MP3-плеер, ноутбук и т. п.
- Версия: 4.0
- Кодек: SBC

Профили BLUETOOTH

Для использования беспроводной технологии **Bluetooth** устройство должно обрабатывать определённые профили. Данное устройство совместимо со следующим профилем.

A2DP (расширенный профиль распространения аудио)

Прослушивание музыки, хранящейся на устройствах с BLUETOOTH

Согласование вашего устройства и устройства BLUETOOTH

Перед процедурой согласования устройств включите режим **Bluetooth** на своем мобильном телефоне. См. руководство пользователя для устройства **Bluetooth**. После однократного выполнения согласования повторное согласование устройств не требуется.

1. Выберите в качестве источника входного сигнала ВТ (**Bluetooth**), нажав несколько раз кнопку F. Светодиод ВТ (**Bluetooth**) мигает.
2. Включите устройство **Bluetooth** и выполните согласование. При поиске данного устройства с устройства **Bluetooth** на дисплее устройства **Bluetooth** может появиться список устройств, в зависимости от типа устройства **Bluetooth**. Ваше устройство отображается как "LG SJ4 (XX)".

! Примечание

- Обозначение XX указывает последние две цифры адреса **Bluetooth**. Например, если адрес **Bluetooth**-устройства 9C:02:98:4A:F7:08, на устройстве **Bluetooth** отображается "LG SJ4 (08)".
- В зависимости от типа устройства **Bluetooth**, способ сопряжения устройств может отличаться. При необходимости, введите PIN-код (0000).

3. Когда данный блок успешно подключится к устройству **Bluetooth**, включится светодиод **BLUETOOTH**.
4. Прослушивание музыки.
Для воспроизведения музыки, хранящейся на вашем устройстве **Bluetooth**, воспользуйтесь руководством пользователя для устройства **Bluetooth**.

! Примечание

- При использовании технологии **Bluetooth** размещайте устройство **Bluetooth** как можно ближе и сохраняйте это расстояние. Тем не менее, связь может нарушаться в следующих случаях:
 - Если между данным устройством и устройством **Bluetooth** имеется препятствие.
 - Если используется другое устройство с технологией **Bluetooth**, например медицинский прибор, микроволновая печь или беспроводное сетевое устройство.
- При перезапуске данного устройства вам следует повторно подключить к нему устройство **Bluetooth**.
- Звук может прерываться в результате воздействия других электромагнитных волн.
- Операция согласования ограничена одним устройством **Bluetooth** на одно устройство; выполнение нескольких одновременных согласований не поддерживается.
- В зависимости от типа устройства, функция **Bluetooth** может оказаться недоступной.
- Функцией **Bluetooth** можно пользоваться на телефоне, MP3-плеере, ноутбуке и т. п.
- Чем больше расстояние между данным устройством и устройством **Bluetooth**, тем хуже качество звучания.
- **Bluetooth**-подключение прерывается при выключении устройства или при слишком большом удалении его от данного устройства.
- При нарушении **Bluetooth**-подключения повторно подключите устройство **Bluetooth** к данному устройству.

! Примечание

- Когда устройство **Bluetooth** не подключено, мигает светодиод **BT (Bluetooth)**.
- При подключении устройства **Bluetooth** (устройства iOS и т. п.) к данному устройству или при использовании такого устройства можно синхронизировать уровень громкости между ними.
- Вы можете управлять устройством **Bluetooth** с помощью кнопок **◀◀/▶▶** (Пропустить) и **▶▶** (Воспроизведение/пауза) на пульте дистанционного управления.
- Если после подключения устройства **Bluetooth** вы перейдете к использованию другой функции, подключение **Bluetooth** будет прервано. И если вы возвратитесь к использованию функции **Bluetooth**, подключение **Bluetooth** автоматически восстановится.

Блокировка подключения BLUETOOTH (BT Lock)

Вы можете ограничить подключение **Bluetooth** только для **BT (Bluetooth)** и функции **LG TV**, чтобы предотвратить несанкционированное подключение **Bluetooth**.

Нажмите и удерживайте **AUTO POWER ON** на пульте ДУ примерно 2 секунды, чтобы включить эту функцию в режиме **BT (Bluetooth)**.

Чтобы выключить эту функцию, нажмите и удерживайте **AUTO POWER OFF** на пульте ДУ примерно 2 секунды в режиме **BT (Bluetooth)**.

! Примечание

Даже если включить блокировку подключения по **Bluetooth**, эта звуковая панель включается благодаря функции **Auto Power**.

Использование приложения BLUETOOTH

! Примечание

- Использование приложения "Music Flow Bluetooth" доступно только с Android OS.
- При установке через 3G/4G может потребоваться дополнительная плата (в зависимости от используемого устройства).

О приложении "Music Flow Bluetooth"

Приложение "Music Flow Bluetooth" предлагает набор новых функций для данного устройства.

Для этого нужно загрузить и установить бесплатное приложение "Music Flow Bluetooth".

Установите приложение "Music Flow Bluetooth" на устройство BLUETOOTH

Приложение "Music Flow Bluetooth" можно установить на устройство с **Bluetooth** двумя способами.

Установка приложения "Music Flow Bluetooth" с помощью QR-кода

1. Установите приложение "Music Flow Bluetooth" с использованием QR-кода. Для применения QR-кода используйте сканер.



2. Для установки щелкните значок.

! Примечание

- Устройство **Bluetooth** при этом должно иметь выход в Интернет.
- Убедитесь, что в устройстве **Bluetooth** есть приложение для программного обеспечения для сканирования. Если такого приложения нет, скачайте его с "Google Android Market (Google Play Store)".
- В зависимости от региона использование QR-кода может не поддерживаться.

Установите приложение "Music Flow Bluetooth" с веб-сайта "Google Android Market (Google Play Store)"

1. Щелкните значок "Google Android Market (Google Play Store)".
2. В строке поиска введите "Music Flow Bluetooth".
3. Для загрузки приложения **Bluetooth** в списке результатов поиска найдите и щелкните "Music Flow Bluetooth".
4. Щелкните значок для установки.
5. Щелкните значок для загрузки.

! Примечание

- Устройство **Bluetooth** при этом должно иметь выход в Интернет.
- На устройстве **Bluetooth** должно быть установлено приложение "Google Android Market (Google Play Store)".

Активация Bluetooth с приложением "Music Flow Bluetooth"

Приложение "Music Flow Bluetooth" позволяет подключить **Bluetooth**-устройство к данному устройству.

1. Щелкните значок "Music Flow Bluetooth" на исходном экране, чтобы открыть приложение "Music Flow Bluetooth" и перейдите в главное меню.
2. Если требуется получить больше информации по работе, коснитесь элемента [Настройка] в меню [Справка].

! Примечание

- Приложение "Music Flow Bluetooth" будет доступно в качестве ПО, как указано ниже:
 - Версия операционной системы Android: 4.0.3 (или выше)
- Если в работе используется приложение "Music Flow Bluetooth", то будут некоторые отличия между приложением "Music Flow Bluetooth" и дистанционным управлением, входящим в комплект поставки. По необходимости используйте пульт дистанционного управления, входящий в комплект поставки.
- С некоторыми устройствами **Bluetooth** "Music Flow Bluetooth" может не работать.
- После подключения приложения "Music Flow Bluetooth", музыка может воспроизводиться вашим устройством. В этом случае повторите процедуру подключения.
- Если вы работаете с другими приложениями или изменяете настройки на вашем устройстве **Bluetooth** во время использования приложения "Music Flow Bluetooth", приложение "Music Flow Bluetooth" может работать неправильно.
- Если приложение "Music Flow Bluetooth" работает неправильно, проверьте ваше устройство **Bluetooth** и подключение приложения "Music Flow Bluetooth", а затем повторите попытку подключения.
- В зависимости от операционной системы смартфона существуют некоторые различия в эксплуатации приложения "Music Flow Bluetooth".
- Даже если подключение **Bluetooth** будет разорвано, вы можете использовать приложение "Music Flow Bluetooth" при изменении данной функции.
- Дополнительные функции, предлагаемые приложением "Music Flow Bluetooth" могут не работать в зависимости от расстояния между этим устройством и устройством Bluetooth, а также условий беспроводной связи.

Настройка звука

Настройка звукового эффекта

В системе предустановлено несколько режимов объемного звучания. Требуемый режим звука можно выбрать, пользуясь соответствующими кнопками звуковых эффектов.

Отображаемые пункты на частотном корректоре могут различаться в зависимости от источника звукового сигнала и эффектов.

Звуковой эффект	Описание
ASC (Адаптивное управление звуком)	Анализирует свойство звука на входе и выводит звук, оптимизированный с учетом содержимого в режиме реального времени.
STANDARD	Вы можете наслаждаться оптимизированным звуком.
CINEMA	Можно наслаждаться более объемным и кинематографическим звуком.

! Примечание

- В некоторых режимах звуковых эффектов при использовании нескольких динамиков звук будет отсутствовать или иметь низкий уровень. Это зависит от звукового режима и источника аудио и не является дефектом.
- Вам может потребоваться сбросить режим звукового эффекта после переключения входа, а иногда даже после изменения звукового файла.

Регулировка настроек уровня сабвуфера

Вы можете настраивать уровень звука сабвуфера в соответствии со своими предпочтениями.

Нажмите кнопку **WOOFER LEVEL** \pm , чтобы настроить уровень звука сабвуфера.

! Примечание

Когда уровень звука сабвуфера достигает своего максимума или минимума, на 2 секунды загорается светодиод режима ожидания (Красный) на главном блоке.

Ночной режим

Эта функция полезна, когда вы хотите посмотреть передачу поздно ночью при низком уровне громкости. Установите для ночного режима значение Вкл, чтобы снизить интенсивность звука и улучшить точность и плавность его настройки.

Нажмите кнопку **NIGHT ON/OFF**, чтобы включить или отключить ночной режим.

Устранение неисправностей

Общие проблемы

ПРОБЛЕМА	СПОСОБ УСТРАНЕНИЯ
Устройство работает ненадлежащим образом.	<ul style="list-style-type: none"> Отключите питание данного устройства и подключенного внешнего устройства (телевизора, низкочастотного динамика, DVD-плеера, усилителя и т. п.) и включите их вновь. Отсоедините шнур питания данного устройства и подключенного внешнего устройства (телевизора, низкочастотного динамика, DVD-плеера, усилителя и т.п.), а затем попытайтесь вновь присоединить их. Прежние настройки могут не сохраниться, если питание устройства будет отключено.
Нет питания	<ul style="list-style-type: none"> Шнур питания не подключен. Включите в розетку шнур питания. Проверьте, есть ли электричество в сети. Проверьте это подключением других электронных устройств.
Звук отсутствует	<ul style="list-style-type: none"> Выбран неверный источник входного сигнала. Проверьте источник ввода и выберите корректный источник входного сигнала. Функция отключения звука активирована. Нажмите  (Выкл. звук) или отрегулируйте уровень звука, чтобы деактивировать функцию отключения звука. При подключении к внешнему устройству (приставки, устройства Bluetooth и т. д.), необходимо отрегулировать уровень громкости устройства.
Нет звука сабвуфера	<ul style="list-style-type: none"> Шнур питания сабвуфера не подключен. Воткните штепсель в стенную розетку до конца. Соединение между устройством и сабвуфером не выполнено. Соедините устройство и сабвуфер. (Смотрите стр 13.)
Пульт ДУ работает неправильно.	<ul style="list-style-type: none"> Пульт ДУ находится слишком далеко от устройства. Для обеспечения работы пульта ДУ расстояние от него до устройства не должно превышать 7 м. Между пультом ДУ и устройством есть препятствие. Уберите препятствие. Ресурс батареи в пульте дистанционного управления израсходован. Замените батарейки на новые.
Не работает функция AUTO POWER вкл/выкл.	<ul style="list-style-type: none"> Проверьте подключение внешнего устройства, такого как телевизор, DVD/Blu-Ray проигрыватель или Bluetooth устройство. Проверьте состояние функции SIMPLINK на телевизоре LG и отключите SIMPLINK. В зависимости от подключенного устройства данная функция может быть недоступна.
LG Sound Sync не работает.	<ul style="list-style-type: none"> Проверьте поддерживает ли ваш LG ТВ функцию LG Sound Sync. Проверьте подключение к LG Sound Sync (По оптическому кабелю или с помощью беспроводной связи). Проверьте настройки звука на ТВ или данном устройстве.

ПРОБЛЕМА	СПОСОБ УСТРАНЕНИЯ
Данное устройство не подключено к Bluetooth .	<ul style="list-style-type: none"> Выключение функции блокировки подключения Bluetooth. (См. стр. 27.)
Низкое качество звука на выходе устройства.	<p>Провести проверку согласно нижеприведенному списку и отрегулировать устройство соответствующим образом.</p> <ul style="list-style-type: none"> Когда акустическая система подключена к ТВ, изменить настройку AUDIO DIGITAL OUT (ЦИФРОВОГО АУДИОВЫХОДА) в установочном меню ТВ с [PCM] на [AUTO] или [BITSTREAM]. Когда акустическая система подключена к проигрывателю, изменить настройку AUDIO DIGITAL OUT (ЦИФРОВОГО АУДИОВЫХОДА) в установочном меню проигрывателя с [PCM] на [PRIMARY PASS-THROUGH] или [BITSTREAM]. Измените настройку звука DRC на подключенном устройстве на состояние [OFF]. Убедитесь, что включен ночной режим. Выключите [OFF] ночной режим.

ПРИМЕЧАНИЕ к использованию беспроводной технологии

ПРОБЛЕМА	СПОСОБ УСТРАНЕНИЯ
На это устройство могут воздействовать помехи, создаваемые беспроводным устройством.	<ul style="list-style-type: none"> Беспроводное подключение может работать неправильно в области слабого сигнала. Установите устройство достаточно близко к беспроводному сабвуферу. Для обеспечения оптимальной работы устройства не устанавливайте его на металлическую мебель.
Устройство Bluetooth может неправильно работать или воспроизводить шум в следующих случаях.	<ul style="list-style-type: none"> Когда любая часть вашего тела соприкасается с приемопередатчиком устройства Bluetooth или саундбаром. Когда имеется препятствие или стена или же устройство установлено в отдаленном месте. Когда имеется устройство (беспроводная локальная сеть, медицинское оборудование или микроволновая печь), использующее эту же частоту, расположите продукты как можно дальше друг от друга. Когда выполняется подключение устройства к устройству Bluetooth, расположите продукты как можно ближе друг к другу. Когда устройство располагается слишком далеко от устройства Bluetooth, подключение может прерваться, в результате чего функционирование также будет нарушено.

Товарные знаки и лицензии

Другие товарные знаки являются товарными знаками соответствующих владельцев.



Произведено по лицензии Dolby Laboratories. Название Dolby, Dolby Audio и символ с двойной буквой D являются торговыми марками Dolby Laboratories.



Для ознакомления с патентами DTS посетите сайт по адресу <http://patents.dts.com>. Произведено по лицензии, полученной от DTS Licensing Limited. DTS, Symbol и DTS и Symbol совместно являются зарегистрированными товарными знаками, а DTS Digital Surround является товарным знаком DTS, Inc. ©DTS, Inc. Все права защищены.



Слово **Bluetooth** и логотипы являются собственностью компании Bluetooth SIG, Inc., и любое использование этих знаков компанией LG Electronics осуществляется по лицензии.

Другие товарные знаки и торговые названия принадлежат соответствующим владельцам.



HDMI, логотип HDMI и High-Definition Multimedia Interface являются товарными знаками и зарегистрированными товарными знаками компании HDMI Licensing LLC в США и других странах.

Технические характеристики

Общие параметры	
Потребляемая мощность	Смотрите основную этикетку на устройстве.
	Ждущий сетевой режим : 0,5 W (если все сетевые порты активированы).
Адаптер переменного тока	<ul style="list-style-type: none"> • Модель : DA-38A25 • Изготовитель : Asian Power Devices Inc. • Вход : 100–240 В ~ 50–60 Гц 1,2 А • Выход : 25 В $\overline{\text{---}}$ 1,52 А
Размеры (Ш x В x Г)	Прибл. 890 мм x 55 мм x 85 мм С основанием
Рабочая температура	от 5 °С до 35 °С
Рабочая влажность	от 5 % до 90 %
Электропитание от шины	5 В $\overline{\text{---}}$ 500 mA
Доступная частота дискретизации входного аудиосигнала	32 кГц; 44,1 кГц; 48 кГц; 88.2 кГц; 96 кГц
Аудиоформат доступного цифрового входа	Dolby Audio, DTS Digital Surround, PCM

Входы/Выходы	
OPTICAL IN (Цифровой аудиовход)	3 В (п-п), Оптический разъем x 1
PORTABLE IN (Переносное устройство)	Среднеквадратичное напряжение - 0.32 В (стерео разъем - 3.5 мм) x 1
HDMI IN (вход HDMI)	19 pin (тип А, Соединитель HDMI™) x 1
HDMI OUT (выход HDMI)	19 pin (тип А, Соединитель HDMI™) x 1

Усилитель (Ср. квадр. выходная мощность)	
Всего	300 Вт RMS
Передняя сторона	60 Вт RMS x 2 (4 Ом на частоте 1 кГц, THD 10%)
Сабвуфер	180 Вт RMS (3 Ом при 80 Гц, THD 10%)

Беспроводной сабвуфер	
Требования к питанию	Смотрите основную этикетку на сабвуфере.
Потребляемая мощность	Смотрите основную этикетку на сабвуфере.
Тип	1-полосный, 1 динамик
Сопротивление	3 Ω
Номинальная входная мощность	180 Вт RMS
Максимальная мощность на входе	360 Вт RMS
Размеры (Ш x В x Г)	Прибл. 171 мм x 320 мм x 252 мм

- Конструкция и технические требования могут изменяться без предварительного уведомления.

Техническое обслуживание

Обращение с устройством

Транспортировка устройства

Сохраняйте исходные упаковочные материалы и коробку. Если необходимо перевезти устройство, для максимальной защиты упакуйте его так, как это было сделано на заводе.

Поддержание чистоты внешних поверхностей

- Не используйте летучие жидкости такие, как средство от насекомых, рядом с устройством.
- Поверхность можно повредить, если вытирать пыль, сильно надавливая на предмет.
- Не допускайте продолжительного контакта с устройством резиновых или пластиковых предметов.

Очищение устройства

Для чистки проигрывателя используйте мягкую сухую салфетку. Если поверхности очень загрязнены, используйте мягкую салфетку, слегка смоченную в мягком моющем средстве. Не используйте сильные растворители такие, как спирт, бензин или разжижающие средства, так как они могут повредить поверхность.

