

 **ASKO**



Руководство по эксплуатации  
Кофемашина

CM8457S  
CM8457A



---

## СОДЕРЖАНИЕ

---

<u>Введение</u>	Используемые пиктограммы	4
<u>Описание</u>		5
<u>Панель управления</u>		6
<u>Инструкции по безопасности</u>	На что следует обратить внимание	7
<u>Использование</u>	Подготовка	10
	Эксплуатация	11
<u>Настройки</u>	Использование меню	20
<u>Обслуживание</u>	Очистка	28
<u>Сообщения</u>	Таблица возможных проблем	33
<u>Поиск и устранение неполадок</u>		35
<u>Инструкции по установке</u>	На что следует обратить внимание	38
	Встраивание	39
<u>Приложения</u>	Утилизация прибора и упаковки	41
	Техническая информация	41

## ВВЕДЕНИЕ

Эта кофемашина приготовит чашечку изысканного кофе, эспрессо или капучино. Вы можете изменять настройки машины в соответствии с личными предпочтениями и вкусами.

В процессе проверки изделия на заводе-изготовителе использовался кофе, поэтому наличие остатков кофе в кофемолке является вполне нормальным фактом. Несмотря на это, сам прибор гарантированно является новым.



**Перед началом использования прибора тщательно и полностью прочтите инструкции по его использованию и бережно сохраните их для получения справочной информации в будущем.**

### Используемые пиктограммы



**Важная информация**



**Опасность! Электроприбор**



**Опасность получения ожога**



**Совет**

**Части прибора, которые могут вступать в контакт с кофе или молоком, соответствуют положениям Директивы ЕС 1935/2004 относительно требований к материалам, пригодным для контакта с пищевыми продуктами.**

**Данное изделие промаркировано в соответствии с Европейской директивой 2004/108/EC об отходах электрического и электронного оборудования (WEEE).**

## ОПИСАНИЕ

A. Главный выключатель / Aa. Кнопка ВКЛ. / режим ожидания

B. Ручки

C. Насадка

D. Резервуар для воды (съёмный)

E. Поддон под чашку

F. Поддон для сбора капель (съёмный)

G. Сервисная дверца

H. Регулируемый по высоте дозатор кофе

I. Панель управления

J. Крышка держателя для кофейных зерен

K. Крышка лотка молотого кофе

L. Блок заварки

M. Кабель электропитания

N. Емкость для молока:

N1. Крышка (съёмная)

N2. Регулятор переключения  
КОФЕ ЛАТТЕ / КАПУЧИНО  
(съёмный)

N3. Кнопка «ОЧИСТКА»

N4. Трубка дозатора молока (съёмная)

N5. Всасывающая трубка (съёмная)

O. Дозатор горячей воды (съёмный)

P. Мерная ложка для молотого кофе

Q. Контейнер для использованного кофе  
(можно вытаскивать)

R. Ручка регулировки помола

S. Контейнер для кофейных зерен

T. Место для мерной ложки

U. Лоток подачи молотого кофе

V. Направляющая для кофе

W. Место для аксессуаров  
(справа и слева)

X. Разъем IEC

X. Разъем IEC

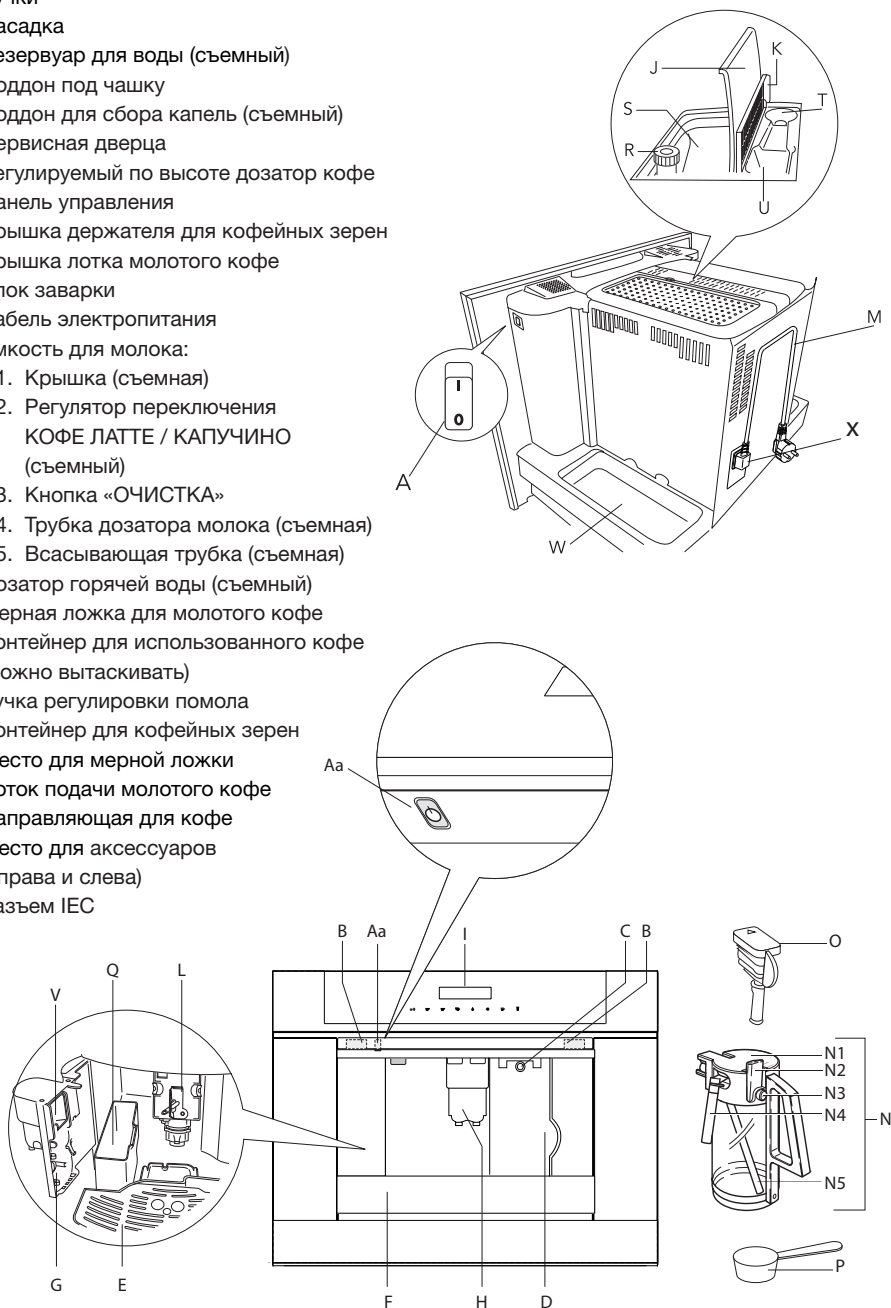

## ПАНЕЛЬ УПРАВЛЕНИЯ

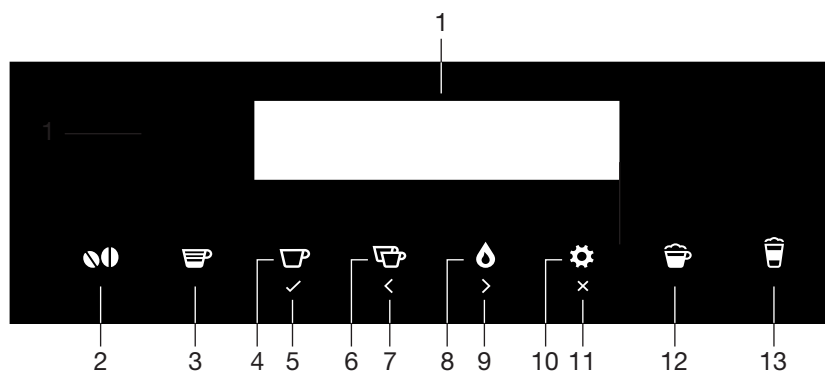

1. Дисплей
2. Сенсорная кнопка «КРЕПОСТЬ КОФЕ» — выбор крепости или помола кофе
3. Сенсорная кнопка для выбора сорта/количества кофе:
  - ЭСПРЕССО
  - СРЕДНЯЯ ЧАШКА
  - БОЛЬШАЯ ЧАШКА
4. Сенсорная кнопка «ПРИГОТОВЛЕНИЕ ОДНОЙ ЧАШКИ КОФЕ»
5. Сенсорная кнопка «ОК» — подтверждение выбранной функции
6. Сенсорная кнопка «ПРИГОТОВЛЕНИЕ ДВУХ ЧАШЕК КОФЕ»
7. Сенсорная кнопка «ПРОКРУТКА» — прокрутка меню и информации на дисплее в обратном направлении
8. Сенсорная кнопка «ГОРЯЧАЯ ВОДА»
9. Сенсорная кнопка «ПРОКРУТКА» — прокрутка меню и информации на дисплее
10. Сенсорная кнопка «МЕНЮ» — активация и деактивация меню
11. Сенсорная кнопка «ВОЗВРАТ» — выход из выбранного режима
12. Сенсорная кнопка «КАПУЧИНО»
13. Сенсорная кнопка «ЛАТТЕ МАКИАТО»

### На что следует обратить внимание



- **ОСТОРОЖНО!** Данное устройство и его части при использовании нагреваются. Соблюдайте осторожность и избегайте прикосновения к нагревательным элементам.



- Пользование прибором лицами (в том числе детьми) с ограниченными физическими, сенсорными или умственными способностями, а также людьми, не имеющими достаточного опыта или знаний для его использования, допускается только под присмотром или после обучения безопасному пользованию со стороны человека, отвечающего за их безопасность.

- Взрослые должны следить за тем, чтобы дети не играли с прибором.
- Детям запрещается производить очистку и обслуживание устройства без присмотра со стороны взрослых.
- Категорически запрещено погружать прибор в воду.
- Данный прибор предназначен для эксплуатации исключительно в бытовых условиях. Прибор не предназначен для использования: в местах приема пищи персоналом в магазинах, офисах и других производственных условиях; в сельских домах; клиентами в гостиницах, отелях и других местах, связанных с проживанием; в домашних гостиницах типа «ночлег и завтрак».
- В случае повреждения вилки или шнура питания, во избежание рисков их замена должна производиться исключительно отделом сервисного обслуживания клиентов.
- Данный прибор предназначен только для бытового использования (около 3000 чашек в год). Любое другое использование считается несоответствующим, и в таком случае гарантия не предоставляется.



## ИНСТРУКЦИИ ПО БЕЗОПАСНОСТИ



- Данный прибор предназначен для приготовления кофе эспрессо и подогрева напитков. Используйте его с осторожностью, чтобы избежать ожогов от воды и пара вследствие неправильного использования.
- Не прислоняйтесь и не опирайтесь на машину, когда она выдвинута из шкафа, и не располагайте на ней тяжелые и неустойчивые предметы.
- Данный прибор может быть установлен поверх встроенной духовки, если таковая оснащена вентилятором на задней панели.
- Производитель не несет ответственности за ущерб, вызванный несоответствующим, неправильным или нецелесообразным использованием прибора.
- При использовании прибора не прикасайтесь к его горячим поверхностям. Используйте переключатели и ручки.
- В случае сбоев в работе убедитесь, что прибор не подключен к сети электропитания. Переключите главный выключатель питания на правой стороне (за передней панелью) в положение «0». Обратитесь в наш отдел обслуживания для проведения ремонта.
- При ремонте требуйте использования только оригинальных запасных частей. Несоблюдение вышеуказанного условия может уменьшить безопасность прибора.
- Не помещайте на машине предметы, содержащие жидкости, огнеопасные вещества или вещества, вызывающие коррозию.
- Используйте специальный резервуар для хранения кофейных аксессуаров (например, кофейных зерен).
- Никогда не прикасайтесь к прибору влажными руками.
- Отключайте прибор непосредственно из штепсельной розетки.



## ИНСТРУКЦИИ ПО БЕЗОПАСНОСТИ

- Никогда не дергайте за шнур питания, поскольку так вы можете повредить его.
- Для полного отключения прибора установите главный выключатель на боковой стороне прибора в положение «0» (выключено).

### Только для европейского рынка:



- Использование прибора детьми старше 8 лет допускается только под присмотром или после обучения безопасному методу использования прибора и понимания сопутствующих рисков. Детям запрещается производить очистку и обслуживание устройства без присмотра со стороны взрослых и если им еще не исполнилось 8 лет. Храните прибор и его шнур в местах, недоступных для детей, которым не исполнилось 8 лет.



- Использование прибора людьми с ограниченными физическими, сенсорными и психическими способностями, а также людьми, не имеющими достаточного опыта или знаний для его использования, допускается только под присмотром или после обучения безопасному методу использования прибора и понимания сопутствующих рисков.
- Данный прибор не должен использоваться детьми в качестве объекта для игр.
- Когда прибор не используется, а также перед его очисткой обязательно отсоединяйте прибор от электросети.



- Маркированные этим символом поверхности во время работы прибора нагреваются (символ используется только на некоторых моделях).

# ИСПОЛЬЗОВАНИЕ

## Подготовка

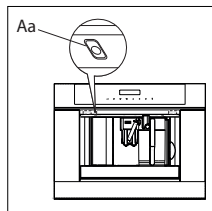

Подсоедините прибор к сети электропитания (см. главу «Установка») и включите его с помощью главного выключателя (см. п. «А» на стр. 5). При первом включении прибора с помощью главного выключателя и при каждом последующем включении в розетку прибор выполняет цикл «САМОДИАГНОСТИКА». Затем прибор выключается. Чтобы включить его, нажмите кнопку «ВКЛ. / РЕЖИМ ОЖИДАНИЯ» (Aa), находящуюся слева под панелью управления.



5 7 9 11

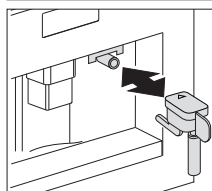
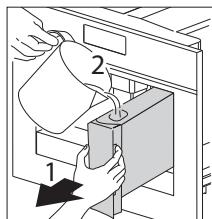

- В процессе заводских испытаний изделия использовался кофе, поэтому наличие остатков кофе в кофемолке является вполне нормальным фактом.
- Как можно быстрее выполните настройку жесткости воды в соответствии с инструкциями в разделе «Настройка жесткости воды».

1. Запустите прибор кнопкой «ВКЛ. / РЕЖИМ ОЖИДАНИЯ» (см. Aa). На экране прибора отображается надпись «ЗАЛЕЙТЕ ВОДУ» на различных языках.
  - Извлеките резервуар для воды, ополосните его и наполните свежей водой, не превышая линии с отметкой MAX.
  - Поставьте его на место и надавите до упора.
2. Выберите желаемый язык.
  - Когда появится сообщение «НАЖМИТЕ ОК, ЧТОБЫ ВЫБРАТЬ РУССКИЙ ЯЗЫК», нажмите и удерживайте сенсорную кнопку «ОК» (5) в течение приблизительно 5 секунд. Если вы выбрали не тот язык, следуйте инструкциям в разделе «Настройка языка». Если ваш язык недоступен, выберите один из тех языков, которые отображаются на дисплее. Инструкции относятся к русской версии. Затем следуйте отображаемым на дисплее инструкциям.
3. Поставьте чашку под дозатор горячей воды. Если дозатор горячей воды не установлен, на дисплее появится надпись «УСТАНОВИТЕ ДОЗАТОР ВОДЫ».
4. Если дозатор горячей воды еще не установлен, то установите его. На дисплее прибора отображается следующая надпись: «ГОРЯЧАЯ ВОДА, НАЖМИТЕ ОК».
5. Нажмите сенсорную кнопку «ОК» (5) — и через несколько секунд из дозатора выльется немного воды.
6. Далее на машине отобразится надпись «ИДЕТ ВЫКЛЮЧЕНИЕ. ПОЖАЛУЙСТА, ЖДИТЕ» и произойдет отключение.
7. Извлеките прибор, потянув его за ручки.

## ИСПОЛЬЗОВАНИЕ

- Откройте крышку и заполните контейнер для кофейных зерен, затем закройте крышку и толкните прибор внутрь. Теперь кофемашина готова для обычного использования.



**Заполняйте емкость для воды только холодной водой. Никогда не используйте другие жидкости, такие как минеральная вода или молоко.**

**Во избежание неисправностей никогда не заполняйте прибор молотым кофе, замороженными или карамелизированными кофейными зернами или чем-либо, что может повредить прибор.**



- При использовании прибора в первый раз необходимо приготовить 4-5 чашек кофе и 4-5 порций капучино, прежде чем прибор даст удовлетворительные результаты.
- Каждый раз, когда вы включаете кофемашину с помощью главного выключателя (A), она выполняет цикл «САМОДИАГНОСТИКА», а затем выключается. Чтобы включить ее снова, нажмите кнопку «ВКЛ. / РЕЖИМ ОЖИДАНИЯ» (Aa).

### Эксплуатация



#### Приготовление кофе (с использованием кофе в зернах)

- Данный прибор предварительно настроен для приготовления кофе средней крепости. Вы также можете выбрать крепость кофе: очень слабый, слабый, средней крепости, крепкий или очень крепкий. Имеется также возможность выбора молотого кофе.
- Для выбора требуемого вкуса несколько раз нажмите сенсорную кнопку «КРЕПОСТЬ КОФЕ» (2). Нужный вкус кофе будет отображаться на дисплее.

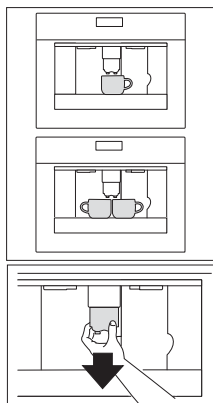

- Поставьте 1 чашку под дозаторами для приготовления 1 чашки кофе или 2 чашки для 2 чашек кофе.
- Опустите дозаторы как можно ближе к чашке для приготовления кофе с большим количеством пенки.
- Нажмите кнопку «ТИП КОФЕ» (3) для выбора объема кофе:
  - ЭСПРЕССО
  - СРЕДНЯЯ ЧАШКА
  - БОЛЬШАЯ ЧАШКА
- Нажмите сенсорную кнопку «ПРИГОТОВЛЕНИЕ ОДНОЙ ЧАШКИ КОФЕ» (4), если вы хотите приготовить одну чашку кофе, или сенсорную кнопку «ПРИГОТОВЛЕНИЕ ДВУХ ЧАШЕК КОФЕ» (6), если вы хотите приготовить две чашки кофе.
  - Далее прибор помелет зерна и начнет разливать кофе в чашки.

## ИСПОЛЬЗОВАНИЕ

- Как только прибор выдаст требуемое количество кофе, машина автоматически остановится и выбросит отходы кофе в контейнер для использованного кофе. Через несколько секунд прибор готов для повторного использования.

### Советы

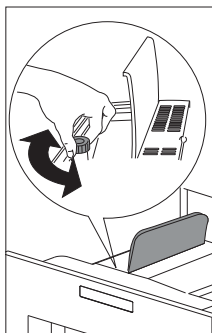

- Чтобы выключить прибор, нажмите кнопку «ВКЛ. / РЕЖИМ ОЖИДАНИЯ» (Aa / см. стр. 5). Перед выключением кофемашина выполняет автоматический цикл промывки. Будьте осторожны, чтобы избежать ожогов.
- Если кофе подается в виде капель или не подается вообще, следует повернуть регулятор настроек уровня помола на одну позицию вперед по часовой стрелке (см. «Настройки уровня помола»). Поворачивайте регулятор по одному щелчку до тех пор, пока подача кофе не станет удовлетворительной.
- Если кофе подается слишком быстро и его пена не удовлетворяет вашему вкусу, поверните регулятор на одну позицию против часовой стрелки. Убедитесь в том, что вы не повернули ручку регулятора настройки уровня помола слишком далеко, так как в таком случае при дозировании на 2 чашки кофе может выходить в виде капель.
- Вы можете остановить подачу кофе из дозатора повторным нажатием сенсорных кнопок «ПРИГОТОВЛЕНИЕ ОДНОЙ ЧАШКИ КОФЕ» (4) или «ПРИГОТОВЛЕНИЕ ДВУХ ЧАШЕК КОФЕ» (6).
- После прекращения подачи кофе (строка индикации достигла 100%) можно изменить количество приготавливаемого кофе (см. раздел «Изменение количества кофе»).
- Когда на дисплее отобразится сообщение «ЗАЛЕЙТЕ ВОДУ!», следует наполнить резервуар, в противном случае прибор не сможет приготовить кофе. Наличие некоторого количества остатков воды в резервуаре в момент отображения данного сообщения является совершенно нормальным.

### Советы по приготовлению более горячего кофе

- Через 3 минуты после приготовления последней порции кофе вы можете выполнить предварительный подогрев блока заварки с помощью настройки меню «ОПОЛАСКИВАНИЕ» (см. «Ополаскивание»). Дайте воде стечь в поддон для сбора протекших капель или используйте эту воду для наполнения (и последующего опорожнения) чашки, которая будет использоваться для приготовления кофе.
- Не используйте чашки со слишком толстыми стенками, поскольку они могут поглощать слишком много тепла.

## ИСПОЛЬЗОВАНИЕ

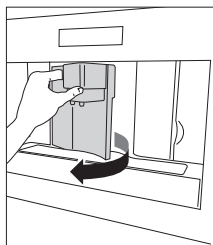

### Опорожнение контейнера для использованного кофе

- Прибор подсчитывает количество приготовленных чашек кофе. Через каждые 14 одиночных выданных чашек кофе (или 7 двойных) прибор отображает сообщение «ОЧИСТИТЕ КОНТЕЙНЕР ДЛЯ ИСПОЛЬЗОВАННОГО КОФЕ». Это означает, что контейнер для использованного кофе полон и его следует опорожнить и очистить.
- Это сообщение не исчезнет и кофемашина не сможет готовить кофе до тех пор, пока контейнер для использованного кофе не будет очищен.
- Чтобы произвести очистку, откройте сервисную дверцу на передней части, потянув за дозатор кофе, снимите поддон для сбора капель, опустошите и очистите контейнер.

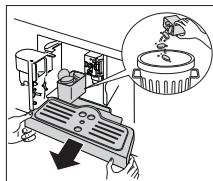

### Важно!

**Чтобы избежать падения поддона для сбора капель при извлечении контейнера для использованного кофе, всегда извлекайте поддон полностью. Удалите из контейнера кофейную гущу и тщательно очистите его, убедившись в том, что все остатки с его дна удалены.**



Каждый раз, когда вы вытаскиваете поддон, также необходимо произвести очистку контейнера для использованного кофе, даже если он не заполнен полностью. В случае невыполнения этого условия, в процессе приготовления кофе контейнер для использованного кофе может переполниться, и машина будет заблокирована.

Никогда не снимайте крышку резервуара для воды, когда прибор выполняет дозированную подачу кофе. В противном случае прибор не сможет приготовить кофе. Если возникают сбои в работе прибора, не следует сразу же обращаться в сервисный центр; сначала загляните в руководство по устранению неполадок. Если это не помогает, обратитесь в отдел сервисного обслуживания клиентов.

### Изменение количества кофе

На заводе прибор предварительно настроен на автоматическую подачу следующего количества кофе:

- ЭСПРЕССО
- СРЕДНЯЯ ЧАШКА
- БОЛЬШАЯ ЧАШКА

## ИСПОЛЬЗОВАНИЕ



### Для изменения данного количества выполните следующие действия:

1. Поставьте чашку под дозаторы.
2. Нажмите кнопку «ТИП КОФЕ» (3) для выбора объема кофе.
3. Удерживайте нажатой сенсорную кнопку «ПРИГОТОВЛЕНИЕ ОДНОЙ ЧАШКИ КОФЕ» (4), пока не отобразится сообщение «ПРОГР. КОЛИЧЕСТВА» и не начнется подача кофе.
4. Как только в чашке достигнут требуемый уровень кофе, нажмите ту же кнопку снова. Теперь заданное количество запрограммировано.

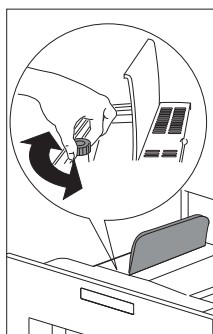

### Настройки уровня помола

Если кофе разливается слишком быстро или слишком медленно (по каплям), вы можете изменить уровень помола.

### Изменение уровня помола выполняется только во время процесса помола кофе. В противном случае кофемашина может быть повреждена.

1. Извлеките прибор, потянув его за ручки.
2. Нажмите сенсорную кнопку «ПРИГОТОВЛЕНИЕ ОДНОЙ ЧАШКИ КОФЕ» (4).
3. Откройте крышку держателя для кофейных зерен.
4. Для получения мелкопомолотого кофе, медленного процесса его приготовления и более густой консистенции поверните регулятор настройки уровня помола против часовой стрелки. Для получения кофе крупного помола и быстрого процесса его приготовления (не по каплям) поверните регулятор по часовой стрелке.

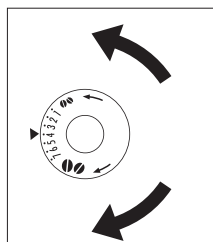

Результат регулировки станет виден после приготовления как минимум 2 чашек кофе.

## ИСПОЛЬЗОВАНИЕ

### Приготовление кофе эспрессо с использованием молотого кофе

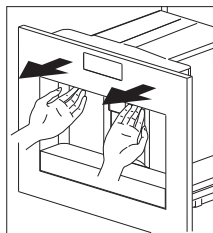

1. Нажмите сенсорную кнопку «КРЕПОСТЬ КОФЕ» (2) несколько раз и выберите функцию «ПРЕДВАРИТ. МОЛОТЫЙ».
2. Извлеките машину, потянув ее наружу за ручки.
3. Поднимите центральную крышку, поместите одну меру предварительно молотого кофе в лоток, установите прибор на место и действуйте, как описано в разделе «Приготовление кофе с использованием кофе в зернах». Вы можете приготовить только одну порцию кофе, нажав сенсорную кнопку «ПРИГОТОВЛЕНИЕ ОДНОЙ ЧАШКИ КОФЕ» (4).
4. Чтобы вернуться к использованию кофе в зернах после использования в машине молотого кофе, необходимо отключить функцию использования молотого кофе нажатием сенсорной кнопки «КРЕПОСТЬ КОФЕ» (2).

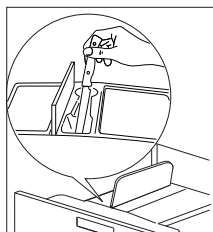
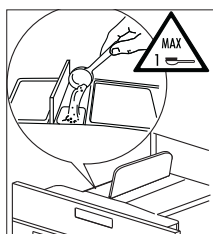

### Примечания

- Никогда не засыпайте молотый кофе в то время, когда машина выключена, чтобы избежать его распространения во внутренней части прибора.
- Никогда не используйте более 1 меры, в противном случае прибор не сможет приготовить кофе.
- Используйте только прилагаемую мерную ложку.
- В лотке можно использовать только молотый кофе для эспрессо-машин.
- При использовании более чем одной меры молотого кофе или если лоток засорился, протолкните кофе вниз ножом. Затем снимите и очистите блок заварки и машину, как это описано в разделе «Чистка блока заварки».

### Приготовление горячей воды

Горячую воду можно использовать для разогрева чашек и приготовления горячих напитков, таких как чай или супы в пакетах.



**Осторожно! Активируйте дозатор горячей воды, только когда под ним расположен сосуд. Утечка горячей воды может привести к ожогам!**

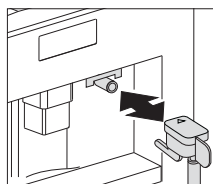

1. Установите на место дозатор горячей воды.
2. Снизу под дозатором горячей воды установите емкость.

## ИСПОЛЬЗОВАНИЕ



3. Нажмите сенсорную кнопку «ГОРЯЧАЯ ВОДА» (8). При подаче горячей воды на дисплее отобразится надпись «ГОРЯЧАЯ ВОДА». Как только запрограммированное количество горячей воды будет подано, ее подача автоматически прекратится. Через несколько секунд на дисплее появится надпись «ИДЕТ ПОДГОТОВКА. ПОЖАЛУЙСТА, ЖДИТЕ». После этого прибор снова готов для приготовления кофе, на дисплее появятся последние выбранные настройки кофе.

### Изменение количества горячей воды

По умолчанию машина устанавливается на автоматическую подачу 150 мл горячей воды. Для изменения данного количества выполните следующие действия:

1. Установите емкость под дозатором воды.
2. Удерживайте нажатой сенсорную кнопку «ГОРЯЧАЯ ВОДА» (8), пока не отобразится сообщение «ПРОГР. КОЛИЧЕСТВА» и не начнется подача горячей воды.
3. Как только в чашке достигнут требуемый уровень горячей воды, нажмите ту же кнопку снова. Теперь заданное количество запрограммировано.

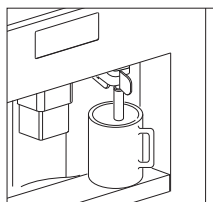

### Приготовление капучино

Данная функция предназначена для приготовления капучино.

Для этой цели используйте специальную емкость для молока.

Перед первым использованием емкости для молока промойте ее проточной водой.

1. Выберите вкус кофе, который вы хотите использовать для приготовления капучино, нажав сенсорную кнопку «КРЕПОСТЬ КОФЕ» (2).
2. Снимите крышку с емкости для молока.
3. Налейте в емкость примерно по 100 г молока на каждую чашку приготавливаемого капучино.
  - ▶ Никогда не превышайте уровень MAX (что соответствует примерно 750 мл), отмеченный на емкости.
  - ▶ Лучше всего использовать обезжиренное или частично обезжиренное молоко, имеющее температуру хранения в холодильнике (около 5° С).
  - ▶ Убедитесь, что всасывающая трубка правильно установлена в резиновую прокладку.
4. Затем установите на место крышку емкости для молока.
  - ▶ Количество пены можно регулировать путем перемещения регулятора в сторону надписи «КАПУЧИНО» или «КОФЕ ЛАТТЕ»:
    - ▶ В сторону надписи «КОФЕ ЛАТТЕ» для получения более густой пены.
    - ▶ В сторону надписи «КАПУЧИНО» для получения менее густой пены.

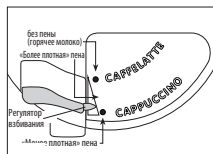
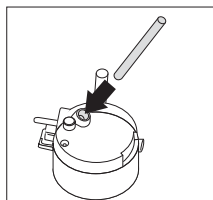
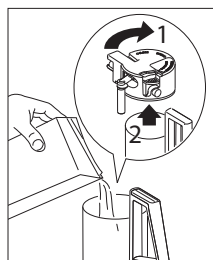



## ИСПОЛЬЗОВАНИЕ

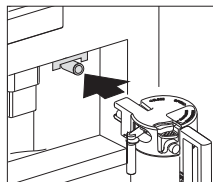
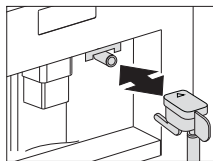

12 13

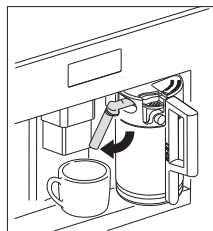

5. Снимите дозатор горячей воды и присоедините емкость для молока к насадке.
6. Расположите дозатор подачи молока (N4), а затем поместите достаточно большую чашку под дозаторы кофе и молока.
7. Нажмите сенсорную кнопку «ПРИГОТОВЛЕНИЕ КАПУЧИНО» (12). На дисплее появится надпись «КАПУЧИНО», и через несколько секунд вспененное молоко начнет вытекать из дозатора подачи молока в чашку, расположенную внизу (подача прекращается автоматически).
8. Далее прибор готовит кофе.
9. Теперь капучино готов. Добавьте сахар по вкусу, при желании пену можно посыпать небольшим количеством какао-порошка.

### Приготовление латте макиато

Подготовьте прибор, как описано в разделе «Приготовление капучино».

- На шаге 4: установите регулятор взбивания (N2) между словами «КАПУЧИНО» и «КОФЕ ЛАТТЕ», напечатанными на крышке емкости для молока.
- На шаге 7: нажмите сенсорную кнопку «ЛАТТЕ МАКИАТО» (13).

### Взбивание молока

1. Подготовьте прибор, как описано в разделе «Приготовление капучино», шаги 2, 3, 4, 5 и 6.
2. Дважды нажмите сенсорную кнопку «КАПУЧИНО» (12) или «ЛАТТЕ МАКИАТО» (13) (в течение двух секунд). Количество подаваемого взбитого молока равно количеству выбранного напитка (капучино или латте макиато).

## ИСПОЛЬЗОВАНИЕ



12 13

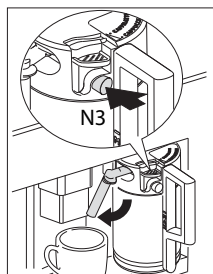

### Примечания

- При приготовлении капучино или латте макиато подачу взбитого молока или кофе можно прервать нажатием сенсорной кнопки «ПРИГОТОВЛЕНИЕ КАПУЧИНО» (12) или сенсорной кнопки «ЛАТТЕ МАКИАТО» (13).
- Если во время подачи взбитого молока в емкости заканчивается молоко, извлеките емкость и добавьте в нее молоко. Затем установите ее на место и нажмите сенсорную кнопку «ПРИГОТОВЛЕНИЕ КАПУЧИНО» (12) или «ЛАТТЕ МАКИАТО» (13), чтобы снова заказать приготовление капучино.
- Для обеспечения абсолютной чистоты и гигиены при вспенивании молока, после приготовления капучино всегда очищайте контуры в крышке емкости для молока. На дисплее мигает сообщение «НАЖМИТЕ CLEAN!».
  - Расположите емкость под дозатором молока.
  - Чтобы запустить функцию очистки, нажмите кнопку «ОЧИСТКА» на крышке (N3) и удерживайте ее не менее 5 секунд. Прибор выведет сообщение «ОЧИСТКА» над строкой индикации. Не отпускайте кнопку «ОЧИСТКА» до тех пор, пока строка индикации не заполнится, указывая на завершение очистки. Когда кнопка «ОЧИСТКА» отпускается, функция прерывается. После очистки извлеките емкость для молока и поставьте ее в холодильник. Молоко не следует оставлять вне холодильника более чем на 15 минут.
- Для изменения количества кофе или взбитого молока, которое прибор автоматически подает в чашку, действуйте, как описано в разделе «Изменение количества кофе и молока для капучино или латте макиато».

### Изменение количества кофе и молока для капучино или латте макиато

По умолчанию прибор устанавливается на автоматическую подачу стандартной порции капучино или латте макиато. Для изменения данного количества выполните следующие действия:

1. Заполните емкость молоком до максимального уровня.
2. Удерживайте нажатой сенсорную кнопку «ПРИГОТОВЛЕНИЕ КАПУЧИНО» (12), пока не отобразится сообщение «ПРОГР. КОЛИЧЕСТВА. МОЛОКО ДЛЯ КАПУЧИНО», или удерживайте нажатой сенсорную кнопку «ЛАТТЕ МАКИАТО» (13), пока не отобразится сообщение «ПРОГР. КОЛИЧЕСТВА. МОЛОКО ДЛЯ МАКИАТО».
3. Отпустите сенсорную кнопку. Прибор начинает подавать молоко.
4. После подачи в чашку требуемого количества молока нажмите сенсорную кнопку «ПРИГОТОВЛЕНИЕ КАПУЧИНО» (12) или сенсорную кнопку «ЛАТТЕ МАКИАТО» (13).

## ИСПОЛЬЗОВАНИЕ

Спустя несколько секунд прибор начинает подавать кофе в чашку и отображается сообщение «ПРОГР. КОЛИЧЕСТВА. КОФЕ ДЛЯ КАПУЧИНО» или сообщение «ПРОГР. КОЛИЧЕСТВА. КОФЕ ДЛЯ МАКИАТО».

5. После подачи в чашку требуемого количества кофе нажмите сенсорную кнопку «ПРИГОТОВЛЕНИЕ КАПУЧИНО» (12) или сенсорную кнопку «ЛАТТЕ МАКИАТО» (13). Подача кофе прекращается.

Теперь настройки количества молока и кофе перепрограммированы.

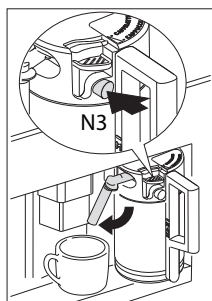

### Очистка дозаторов

Очищайте дозаторы на емкости для молока каждый раз после нагревания молока или приготовления капучино. В противном случае остатки молока могут образовать твердый налет.

1. Поместите емкость под трубкой дозатора молока и нажимайте кнопку «ОЧИСТКА» (N3), расположенную на емкости для молока, не менее 5 секунд.

На дисплее появится надпись «ИДЕТ ОЧИСТКА».



**Осторожно! Существует риск получения ожогов от пара и горячей воды, выделяющихся из трубки дозатора молока.**

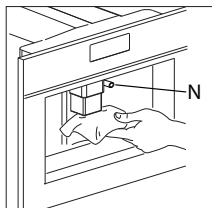

2. Снимите емкость для молока и прочистите дозаторы прибора влажной тканью.

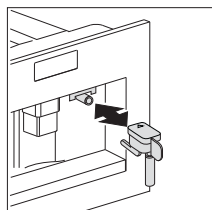

3. Установите на место дозатор горячей воды.



После того как вы закончили очистку, извлеките емкость для молока и поместите ее в холодильник, поскольку молоко не должно храниться вне холодильника дольше 15 минут. См. раздел «Очистка дозаторов и емкости для молока» для получения информации об очистке емкости для молока.

## НАСТРОЙКИ

### Использование опций меню

Вы можете изменить следующие опции меню и функции:

- Ополаскивание
- Выбор языка
- Экономия энергии (включение или выключение функции экономии энергии)
- Установка времени (дневное время)
- Автовключение (автоматическое включение)
- Автовывключение (автоматическое выключение)
- Установка температуры (воды для приготовления кофе)
- Жесткость воды
- Контрастность (дисплея)
- Звуковой сигнал
- Статистика (получаемая от прибора)
- Заводские параметры (сброс)
- Удаление накипи



11

Для возврата в режим приготовления кофе нажмите сенсорную кнопку «ВОЗВРАТ» (11).

### Ополаскивание

Если с момента последнего приготовления кофе прошло более 2-3 минут, следует сначала промыть систему для подогрева блока заварки. Выберите функцию промывки из соответствующего меню. Дайте воде стечь в поддон для сбора капель. Вы можете использовать эту воду для разогрева чашки, которую используете для кофе. В этом случае просто налейте горячую воду в чашку (а затем слейте ее).



5 7 9 10

1. Для входа в меню нажмите сенсорную кнопку «МЕНЮ» (10).
2. Нажимайте сенсорные кнопки прокрутки (7 и 9) до тех пор, пока на дисплее не появится надпись «ОПОЛАСКИВАНИЕ».
3. Подтвердите выбор нажатием сенсорной кнопки «ОК» (5). Отображается сообщение «ОПОЛАСКИВАНИЕ. НАЖМИТЕ ОК». Для подтверждения нажмите сенсорную кнопку «ОК» (5) еще раз.
4. Прибор выполнит автоматический цикл промывки (немного горячей воды вытечет из дозатора и стечет вниз в поддон для сбора капель).

## НАСТРОЙКИ

### Настройка языка

Вы можете выбрать один из нескольких языков.

Различные языки могут быть выбраны следующим образом:

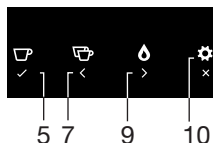

1. Нажмите сенсорную кнопку «МЕНЮ» (10), затем нажимайте сенсорные кнопки прокрутки (7 и 9) до тех пор, пока не появится опция меню «ВЫБЕРИТЕ ЯЗЫК». Подтвердите опцию меню нажатием кнопки «ОК» (5).
2. На дисплее появится список языков. Нажимайте сенсорные кнопки прокрутки (7 и 9) до тех пор, пока на дисплее не появится желаемый язык. Когда на дисплее отобразится название желаемого языка, подтвердите выбор нажатием кнопки «ОК» (5).

### Экономия энергии

Используйте данную функцию, чтобы включить или выключить режим экономии энергии. Если данная функция включена, энергопотребление сокращается в соответствии с Европейскими нормативными требованиями. Для включения или выключения функции выполните следующие действия:

1. Нажмите сенсорную кнопку «МЕНЮ» (10), затем нажимайте сенсорные кнопки прокрутки (7 и 9) до тех пор, пока не появится опция меню «ЭКОНОМИЯ ЭНЕРГИИ».
2. Подтвердите опцию меню нажатием кнопки «ОК» (5).
3. Отображается надпись «ВЫКЛЮЧИТЬ?» (или «ВКЛЮЧИТЬ?», если функция была выключена). Подтвердите выбор нажатием кнопки «ОК» (5).

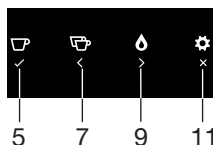

### Установка времени

Для изменения показания времени на дисплее прибора выполните следующие действия:

1. Нажмите сенсорную кнопку «МЕНЮ» (10), затем нажимайте сенсорные кнопки прокрутки (7 и 9) до тех пор, пока не появится опция меню «УСТАНОВИТЕ ВРЕМЯ». Нажмите сенсорную кнопку «ОК» (5).  
*На дисплее мигает показание часов.*
2. Используйте сенсорные кнопки прокрутки (7 и 9), чтобы установить час, затем нажмите сенсорную кнопку «ОК» (5) для подтверждения.  
*На дисплее мигает показание минут.*
3. Используйте сенсорные кнопки прокрутки (7 и 9), чтобы установить минуты. Затем нажмите сенсорную кнопку «ОК» (5) для подтверждения.
4. Для выхода из меню нажмите сенсорную кнопку «ВОЗВРАТ» (11).

## Автоматическое включение

Время автоматического включения можно задать, чтобы прибор был готов к использованию в определенное время (например, утром) и была возможность немедленно приготовить кофе. **Внимание!** Для использования данной функции нужно правильно установить время.



1. Для входа в меню нажмите сенсорную кнопку «МЕНЮ» (10), затем нажимайте сенсорные кнопки прокрутки (7 и 9) до тех пор, пока не появится опция меню «АВТО. ВКЛЮЧЕНИЕ».
2. Нажмите сенсорную кнопку «ОК» (5). *На дисплее появится надпись «ВКЛЮЧИТЬ?».*
3. Нажмите сенсорную кнопку «ОК» (5). *На дисплее мигает показание часов.*
4. Используйте сенсорные кнопки прокрутки (7 и 9), чтобы установить час.
5. Подтвердите выбор нажатием сенсорной кнопки «ОК» (5). *На дисплее мигает показание минут.*
6. Используйте сенсорные кнопки прокрутки (7 и 9), чтобы установить минуты.
7. Подтвердите выбор нажатием сенсорной кнопки «ОК» (5). *Слово «ВКЛЮЧЕНО» отображается под «АВТО. ВКЛЮЧЕНИЕ».*
8. Для выхода из меню нажмите сенсорную кнопку «ВОЗВРАТ» (11).

## Отключение функции автоматического включения

1. Для входа в меню нажмите сенсорную кнопку «МЕНЮ» (10), затем нажимайте сенсорные кнопки прокрутки (7 и 9) до тех пор, пока не появится опция меню «АВТО. ВКЛЮЧЕНИЕ».
2. Нажмите сенсорную кнопку «ОК» (5). *На дисплее появится надпись «ВЫКЛЮЧИТЬ?».*
3. Нажмите сенсорную кнопку «ОК» (5). *На дисплее появится надпись «ВЫКЛЮЧЕНО».*
4. Для выхода из меню нажмите сенсорную кнопку «ВОЗВРАТ» (11).

## Автовыключение (режим ожидания)

По умолчанию прибор установлен на автоматическое отключение через 30 минут бездействия. Значение времени можно изменить так, чтобы прибор выключался после 15 или 30 минут или после 1, 2 или 3 часов.

Для перепрограммирования функции автовыключения выполните следующие действия:



11

1. Нажмите сенсорную кнопку «МЕНЮ» (10), затем нажимайте сенсорные кнопки прокрутки (7 и 9) до тех пор, пока не появится опция меню «АВТОВЫКЛЮЧЕНИЕ». Подтвердите опцию меню нажатием кнопки «ОК» (5).
2. Выберите другое время автоматического выключения с помощью сенсорных кнопок прокрутки (7 и 9). Когда желаемое время автоматического выключения отображается на дисплее, подтвердите выбор нажатием сенсорной кнопки «ОК» (5).
3. Для выхода из меню нажмите сенсорную кнопку «ВОЗВРАТ» (11).

## Настройка температуры кофе

Предусмотрено четыре уровня температуры.

Уровни температуры кофе определяются следующим образом:

- ▷ ●○○○ = низкий
- ▷ ●●●● = высокий



5 7 9 10



11

Заводскую настройку можно изменить следующим образом:

1. Нажмите сенсорную кнопку «МЕНЮ» (10), затем нажимайте сенсорные кнопки прокрутки (7 и 9) до тех пор, пока не появится опция меню «ЗАДАЙТЕ ТЕМПЕРАТУРУ».
2. Подтвердите опцию меню нажатием кнопки «ОК» (5).  
На дисплее отображается текущая настройка.
3. Выберите другую температуру при помощи сенсорных кнопок прокрутки (7 и 9). Когда желаемая температура отображается на дисплее, подтвердите выбор нажатием сенсорной кнопки «ОК» (5).
4. Для выхода из меню нажмите сенсорную кнопку «ВОЗВРАТ» (11).

## Жесткость воды

Сообщение «УДАЛИТЬ НАКИПЬ» отображается после того, как прибор проработает в течение периода времени, установленного заводской настройкой, рассчитанного на основании максимального количества накипи, которое может содержаться в используемой воде. При необходимости удаление накипи может производиться реже, а период работы может быть продлен, путем программирования прибора на основании фактической жесткости используемой воды. Выполните следующие действия:

1. Извлеките полоску «Общий тест на жесткость» (расположенную в начале вашей инструкции) и полностью погрузите ее в воду на несколько секунд.
2. Извлеките ее из воды и подождите 30 секунд до тех пор, пока не изменится ее цвет и не образуется определенное количество красных точек. Например, если на тестовой полоске имеются 3 красные точки, необходимо установить для уровня жесткости воды значение 3.

- ▷ ●○○○ = жесткость воды 1
- ▷ ●●○○ = жесткость воды 2
- ▷ ●●●○ = жесткость воды 3
- ▷ ●●●● = жесткость воды 4



Если у вас больше нет полосок для измерения жесткости воды, вы сможете найти данные в нижеприведенной таблице.

3. Нажмите сенсорную кнопку «МЕНЮ» (10), затем нажимайте сенсорные кнопки прокрутки (7 и 9) до тех пор, пока не появится опция меню «ЖЕСТКОСТЬ ВОДЫ». Подтвердите опцию меню нажатием кнопки «ОК» (5).
4. На дисплей будет выведена текущая настройка.

5. Нажимайте сенсорные кнопки прокрутки (7 и 9) до тех пор, пока на дисплее не появится желаемый уровень жесткости. Подтвердите выбор нажатием сенсорной кнопки «ОК» (5). Теперь прибор запрограммирован на предупреждение о необходимости удаления накипи, исходя из фактического уровня жесткости воды.



Информацию о жесткости воды на территории вашего проживания можно получить у местной службы водоснабжения. Приведенная ниже таблица показывает требуемые настройки жесткости воды для вашей машины.

Немецкий градус жесткости воды	Французский градус жесткости воды	Жесткость воды машины
0–6 dH	0–11 fH	1
7–13 dH	12–17 fH	2
14–20 dH	18–36 fH	3
> 21 dH	> 37 fH	4

### Настройка контрастности

Для увеличения или уменьшения контрастности дисплея выполните следующие действия:

1. Для входа в меню нажмите сенсорную кнопку «МЕНЮ» (10), затем нажимайте сенсорные кнопки прокрутки (7 и 9) до тех пор, пока не появится надпись «КОНТРАСТ».
2. Подтвердите выбор нажатием сенсорной кнопки «ОК» (5).
3. Нажимайте сенсорные кнопки прокрутки (7 и 9) до тех пор, пока не установите желаемый уровень контрастности дисплея. Строка индикации покажет выбранный уровень контрастности.
  - ▷ ●○○○○ = низкий
  - ▷ ●●●●● = высокий
4. Подтвердите выбор нажатием сенсорной кнопки «ОК» (5).
5. Нажмите сенсорную кнопку «ВОЗВРАТ» (3) один раз для выхода из функции и два раза для выхода из меню.

### Звуковой сигнал

Вы можете включить или выключить звуковой сигнал, подаваемый машиной каждый раз при нажатии на значок или установке/удалении аксессуаров.

1. Для входа в меню нажмите сенсорную кнопку «МЕНЮ» (10), затем нажимайте сенсорные кнопки прокрутки (7 и 9) до тех пор, пока не появится надпись «ЗВУКОВОЙ СИГНАЛ».
2. Подтвердите выбор нажатием сенсорной кнопки «ОК» (5).
3. Отображается надпись «ВЫКЛЮЧИТЬ?» (или «ВКЛЮЧИТЬ?», если функция была выключена). Подтвердите выбор нажатием сенсорной кнопки «ОК» (5).



## НАСТРОЙКИ

### Статистика

Вы можете просмотреть следующую информацию:

- число приготовленных порций кофе;
- число приготовленных порций с молоком (капучино / латте макиато / вспененное молоко);
- число сеансов удаления накипи из прибора;
- суммарное число доставленных литров воды.



Две чашки кофе, выданные одновременно, учитываются как две чашки.



Чтобы просмотреть значения, выполните следующие действия:

1. Нажмите сенсорную кнопку «МЕНЮ» (10), затем нажимайте сенсорные кнопки прокрутки (7 и 9) до тех пор, пока не появится опция меню «СТАТИСТИКА». Подтвердите опцию меню нажатием кнопки «ОК» (5). Нажатием сенсорных кнопок прокрутки (7 и 9) можно проверить следующее:
  - ▷ число приготовленных порций кофе;
  - ▷ число приготовленных порций с молоком;
  - ▷ число сеансов удаления накипи из прибора;
  - ▷ суммарное число доставленных литров воды.
2. Для выхода из меню нажмите сенсорную кнопку «ВОЗВРАТ» (11).



### Заводские параметры (сброс)

Данная функция используется для сброса всех настроек меню и запрограммированных значений количества на заводские параметры (за исключением языка интерфейса, выбор которого сохраняется).

Для сброса на заводские параметры выполните следующие действия:

1. Нажмите сенсорную кнопку «МЕНЮ» (10), затем нажимайте сенсорные кнопки прокрутки (7 и 9) до тех пор, пока не появится опция меню «ЗАВОДСКИЕ ПАРАМ.».
2. Подтвердите опцию меню нажатием кнопки «ОК» (5).
3. На дисплее отобразится надпись «ПОДТВЕРЖДАЕТЕ?».
4. Подтвердите опцию меню нажатием кнопки «ОК» (5).

### Удаление накипи

С течением времени непрерывный нагрев воды для приготовления кофе приводит к образованию известковой накипи во внутренних контурах прибора. Удаляйте накипь, когда на дисплее мигает сообщение «УДАЛИТЬ НАКИПЬ».



Используйте только средство для удаления накипи, рекомендованное производителем. Ни при каких обстоятельствах не допускается использование средства для удаления накипи на основе сульфаминовой или уксусной кислоты. Применение таких средств приводит к прекращению действия гарантии. Удаление накипи выполняйте в соответствии с изложенными указаниями.

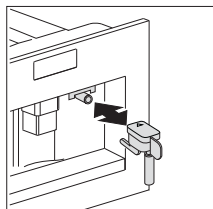

1. Вставьте дозатор горячей воды.
2. Нажмите сенсорную кнопку «МЕНЮ» (10), затем нажимайте сенсорные кнопки прокрутки (7 и 9) до тех пор, пока не появится опция меню «УДАЛИТЬ НАКИПЬ». Подтвердите опцию меню нажатием кнопки «ОК» (5).
3. На дисплее отобразится надпись «ПОДТВЕРЖДАЕТЕ?». Подтвердите выбор нажатием кнопки «ОК» (5). Отображается сообщение «ДОБАВ. СР. ОТ НАКИПИ».
4. Опорожните резервуар для воды, вылейте в него содержимое бутылки со средством для удаления накипи (125 мл) в соответствии с инструкциями на упаковке средства, а затем долейте 1 литр воды. Жидкость для удаления накипи для выполнения последующих операций по удалению накипи можно приобрести в авторизованных центрах технического обслуживания.



**Убедитесь, что брызги средства от накипи не вступают в контакт с поверхностями материалов, чувствительных к воздействию кислот, таких как мрамор, известняк и керамика.**

5. Подставьте пустую емкость вместимостью не менее 1,5 литра под дозаторы кофе и дозатор горячей воды.
6. Нажмите сенсорную кнопку «ОК» (5). На дисплее отображается надпись «ИДЕТ УДАЛЕНИЕ НАКИПИ». Начинается выполнение программы удаления накипи, при этом жидкость для удаления накипи сначала поступает из дозаторов кофе, а затем из дозатора горячей воды.
  - Программа для удаления накипи автоматически выполняет несколько циклов ополаскивания и приостанавливает процедуру, чтобы удалить отложения известкового налета из внутренней части прибора.

## НАСТРОЙКИ

- По истечении приблизительно 30 минут отображается сообщение «ОПОЛАСКИВАНИЕ ЗАЛЕЙТЕ ВОДУ». Теперь прибор готов для промывки чистой водой.
- 7. Опорожните емкость, которая использовалась для сбора раствора для удаления накипи.
- 8. Извлеките резервуар для воды, опорожните и заполните его чистой водой.
- 9. Поставьте резервуар для воды на место и верните емкость на место под дозаторы кофе и дозатор горячей воды. На дисплее отобразится надпись: «ОПОЛАСКИВАНИЕ. НАЖМИТЕ ОК».
- 10.Нажмите сенсорную кнопку «ОК» (5).
  - Горячая вода поступает из дозаторов кофе и отображается сообщение «ОПОЛАСКИВАНИЕ. ПОЖАЛУЙСТА, ЖДИТЕ».
  - По завершении ополаскивания отображается сообщение «ОПОЛАСКИВАНИЕ. ЗАЛЕЙТЕ ВОДУ».
- 11.Опорожните емкость, которая использовалась для сбора воды для ополаскивания.
- 12.Извлеките резервуар для воды, опорожните и заполните его чистой водой.
- 13.Поставьте резервуар для воды на место и верните емкость на место под дозаторы кофе и дозатор горячей воды. На дисплее отображается надпись: «ОПОЛАСКИВАНИЕ. НАЖМИТЕ ОК».
- 14.Нажмите сенсорную кнопку «ОК» (5).
  - Горячая вода поступает из дозатора горячей воды.
  - По завершении ополаскивания отображается сообщение «ОПОЛАСКИВАН. ЗАВЕРШ. НАЖМИТЕ ОК».
- 15.Нажмите сенсорную кнопку «ОК» (5).
  - Прибор выключается автоматически.



Если цикл удаления накипи прерывается до его завершения, прибор будет продолжать выводить сообщение об удалении накипи, и программу следует запустить снова с самого начала.

**Несоблюдение требования по удалению накипи на приборе приводит к утрате гарантии.**

## ОБСЛУЖИВАНИЕ

### Очистка

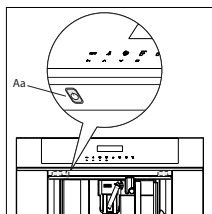

Перед выполнением любой операции по уходу машину следует выключить путем нажатия на главный выключатель (А) и отключить от электросети. Никогда не погружайте кофемашину в воду.

#### Очистка кофемашины

Для очистки кофемашины не используйте растворители или абразивные моющие средства.

Достаточно использования мягкой влажной ткани. Никогда не мойте компоненты кофемашины в посудомоечной машине.

Необходимо выполнять регулярную очистку следующих частей машины:

- контейнера для использованного кофе (Q);
- поддона для сбора капель (F);
- резервуара для воды (D);
- дозаторов кофе (H);
- лотка для молотого кофе (U);
- внутренней части машины, путем доступа через сервисную дверцу (G);
- блока заварки (L).

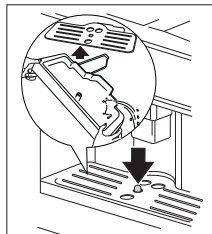
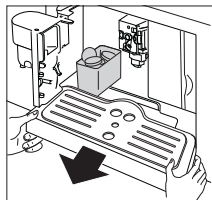
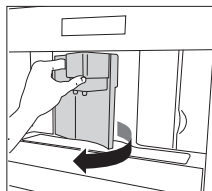

#### Очистка контейнера для использованного кофе (Q)

Когда отображается надпись «ОЧИСТИТЕ КОНТЕЙНЕР ДЛЯ ИСПОЛЬЗОВАННОГО КОФЕ», следует опустошить и очистить контейнер для использованного кофе. Для очистки:

- Откройте сервисную дверцу, расположенную на передней части прибора, извлеките поддон для сбора капель и вымойте его.
- Тщательно очистите контейнер для использованного кофе.

**Важно!** При извлечении поддона для сбора капель всегда следует опустошать контейнер для использованного кофе.

#### Очистка поддона для сбора капель (F)

**Важная информация!** Если поднос для сбора капель не опорожнен, вода может перелиться через край.

Это может повредить машину. В поддоне для сбора капель установлен индикатор уровня (красного цвета), показывающий уровень заполнения. Поддон для сбора капель следует опустошать и очищать до возвышения индикатора над поддоном под чашку.

## ОБСЛУЖИВАНИЕ

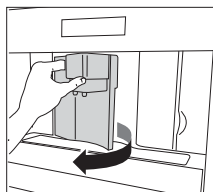

### Для извлечения поддона для сбора капель (F):

1. Откройте сервисную дверцу.
2. Извлеките поддон для сбора капель и контейнер для использованного кофе.
3. Очистите поддон для сбора капель и контейнер для использованного кофе.
4. Поставьте на место поддон для сбора капель и контейнер для использованного кофе.
5. Закройте сервисную дверцу.

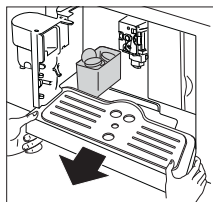

### Очистка резервуара для воды (D)

1. Регулярно очищайте резервуар для воды (примерно один раз в месяц) с помощью влажной ткани и небольшого количества средства для мытья посуды.
2. Удалите все следы, оставшиеся от средства для мытья посуды.

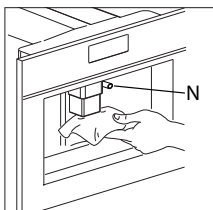

### Очистка дозаторов

1. Периодически очищайте дозаторы, используя губку.
2. Регулярно проверяйте, чтобы отверстия в дозаторе кофе не были засорены. При необходимости удалите отложения кофе с помощью зубочистки.

### Наличие остатков молока на насадке (N) и в емкости может поставить под угрозу исправную работу прибора.

Поэтому каждый раз при использовании кофемашины их следует удалять, очищая насадку с помощью губки.

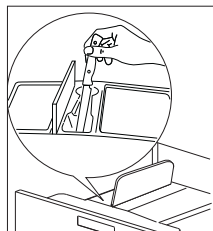
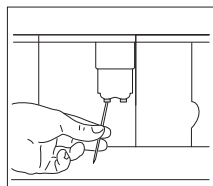

### Очистка лотка для молотого кофе

- Регулярно проверяйте (примерно один раз в месяц), не засорился ли лоток для молотого кофе.

## ОБСЛУЖИВАНИЕ

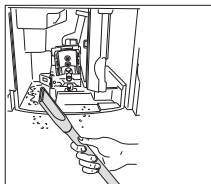

### Очистка внутренней части кофемашины

- Регулярно проверяйте (примерно один раз в месяц), не загрязнилась ли внутренняя часть прибора. При необходимости удалите отложения кофе с помощью губки.
- Удалите остатки с помощью пылесоса.

### Очистка блока заварки

Во избежание образования наслоений кофе, которые могут привести к неисправности прибора, блок заварки необходимо регулярно очищать.

**Блок заварки можно извлекать только тогда, когда прибор выключен путем нажатия на кнопку «ВКЛ. / РЕЖИМ ОЖИДАНИЯ» (Aa). В противном случае кофемашина может быть серьезно повреждена.**

Выполните следующие действия:

1. Выключите прибор, нажав кнопку «ВКЛ. / РЕЖИМ ОЖИДАНИЯ» (Aa); **(не выключайте главный выключатель и не выключайте прибор из розетки)**, подождите, пока не погаснет дисплей.
2. Откройте сервисную дверцу.
3. Извлеките поддон для сбора капель и контейнер для использованного кофе.
4. Нажмите две цветные кнопки внутрь и одновременно вытолкните блок заварки наружу.

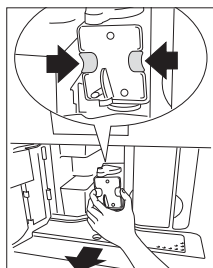

**Промойте блок заварки проточной водой без использования мощных средств. Никогда не мойте блок заварки в посудомоечной машине.**

**Для очистки блока заварки никогда не используйте жидкость для мытья посуды. Это может удалить смазку с внутренней поверхности цилиндра.**

5. Замочите блок заварки в воде примерно на 5 минут, затем ополосните его.
6. После очистки вставьте блок заварки (L) на свое место, проталкивая его до внутреннего фиксирующего упора (S) и контактной шпильки (P), расположенных в нижней части прибора, затем сильно нажмите надпись «ТОЛКНУТЬ» (PUSH), пока он не защелкнется на своем месте.

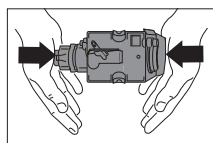
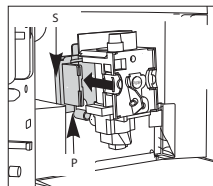

**ПРИМЕЧАНИЕ! Если блок заварки вставляется с затруднением, сначала необходимо установить его правильные размеры, с усилием надавливая на него снизу и сверху.**

## ОБСЛУЖИВАНИЕ

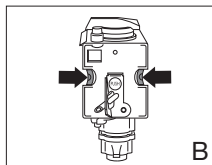
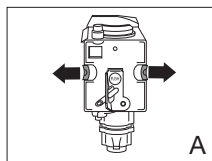

- После установки убедитесь в том, что две цветные кнопки отщелкнулись в обратную позицию, в противном случае сервисная дверца не сможет закрыться.
  - Две цветные кнопки отщелкнулись правильно в обратную позицию (A).
  - Две цветные кнопки не отщелкнулись правильно в обратную позицию (B).
- Поставьте на место поддон для сбора капель и контейнер для использованного кофе.
- Закройте сервисную дверцу.

### Примечания

- Если блок заварки поставлен на свое место неправильно, сервисная дверца не закроется.
- Если вставить блок заварки затруднительно, следует отрегулировать его высоту (перед установкой), крепко сдавив блок заварки снизу и сверху.
- Если установка блока заварки по-прежнему затруднена:
  - Оставьте его вне прибора, поместите на поддон для сбора капель, закройте сервисную дверцу, выключите и включите главный выключатель на обратной стороне прибора.
  - Подождите, пока не погаснут все светящиеся огни, затем откройте дверцу, снимите поддон и поместите блок заварки на место.
  - Установите на место поддон для сбора капель вместе с контейнером для молотого кофе.
  - Закройте сервисную дверцу.

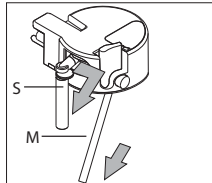
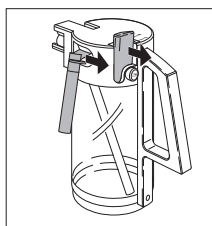

### Очистка емкости для молока (N)

При приготовлении молока всегда очищайте трубки, расположенные внутри емкости для молока. Если в емкости еще остается молоко, не оставляйте ее вне холодильника дольше, нежели это необходимо. Производите очистку емкости каждый раз при приготовлении молока, как это описано в разделе «Приготовление капучино».

**Все детали можно мыть в посудомоечной машине, размещая их в верхней корзине посудомоечной машины.**

- Поверните крышку емкости для молока по часовой стрелке, затем извлеките ее.
- Снимите дозатор молока (S) и всасывающую трубку (M).

## ОБСЛУЖИВАНИЕ

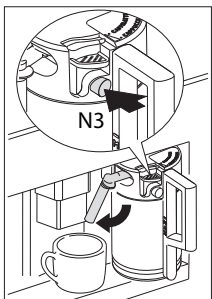
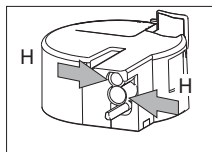
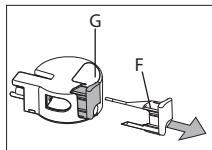

3. Снимите регулятор взбивания молока (F), вытянув его наружу.
4. Тщательно промойте все детали горячей водой и мягким средством для мытья посуды. Убедитесь в том, что внутри отверстий (H) и паза (G) на узком конце регулятора взбивания молока (F) отсутствуют любые остатки молока.
5. Проверьте, чтобы всасывающая трубка и дозатор не были забиты молоком.
6. Установите на место регулятор взбивания молока, дозатор молока и всасывающую трубку.
7. Затем установите емкость для молока на место.

### Очистка дозаторов

Очищайте дозаторы на емкости для молока каждый раз после нагревания молока или приготовления капучино. В противном случае остатки молока могут образовать твердый налет.

- Поместите емкость под трубкой дозатора молока и нажимайте кнопку «ОЧИСТКА» (N3), расположенную на емкости для молока, не менее 5 секунд. На дисплее появится надпись «ИДЕТ ОЧИСТКА».



**Осторожно! Существует риск получения ожогов от пара и горячей воды, выделяющихся из трубки дозатора молока.**



## СООБЩЕНИЯ

СООБЩЕНИЕ	ЗНАЧЕНИЕ	ЧТО ДЕЛАТЬ
ЗАЛЕЙТЕ ВОДУ	Резервуар для воды пуст или неправильно установлен.  Резервуар для воды загрязнен или имеются наросты известковых отложений внутри него.	Заполните резервуар для воды и вставьте его в соответствии с инструкциями.  Промойте или удалите накипь с резервуара для воды.
СЛИШКОМ МЕЛКИЙ ПОМОЛ. ОТРЕГУЛИРУЙТЕ ПОМОЛ + НАЖМИТЕ «ОК»  или  СЛИШКОМ МЕЛКИЙ ПОМОЛ ОТРЕГУЛИРУЙТЕ ПОМОЛ + НАЖМИТЕ «ОК» + ЗАЛЕЙТЕ ВОДУ	Кофе подается слишком медленно.  Кофемашина не может приготовить кофе.	Поверните регулятор настроек уровня помола на одну позицию вперед по часовой стрелке (см. раздел «Настройка уровня помола»)  Под дозатором горячей воды установите емкость и нажмите сенсорную кнопку «ГОРЯЧАЯ ВОДА» (13).
ОЧИСТИТЕ КОНТЕЙНЕР ДЛЯ ИСПОЛЬЗОВАННОГО КОФЕ	Контейнер для использованного кофе полон.	Очистите, промойте и установите на место контейнер для использованного кофе.
ВСТАВЬТЕ КОНТЕЙНЕР ДЛЯ ИСПОЛЬЗОВАННОГО КОФЕ	После очистки контейнер для использованного кофе не был установлен.	Откройте сервисную дверцу и установите контейнер для использованного кофе.
ДОБАВЬТЕ МОЛОТЫЙ КОФЕ	После выбора функции молотого кофе в лотке подачи молотого кофе отсутствует кофе.	Добавьте молотый кофе, как это описано в разделе «Приготовление кофе эспрессо с использованием молотого кофе».

## СООБЩЕНИЯ

СООБЩЕНИЕ	ЗНАЧЕНИЕ	ЧТО ДЕЛАТЬ
ЗАПОЛНИТЕ КОНТЕЙНЕР ДЛЯ ЗЕРЕН	<p>Отсутствуют кофейные зерна в контейнере для кофейных зерен.</p> <p>Если механизм мельницы начинает работать очень шумно, это может означать, что его заблокировал небольшой камешек, находящийся среди кофейных зерен.</p>	<p>Заполните контейнер для кофейных зерен.</p> <p>Проконсультируйтесь с отделом сервисного обслуживания клиентов.</p>
УДАЛИТЬ НАКИПЬ	Означает, что кофемашина покрыта накипью.	Программа удаления накипи должна быть выполнена как можно быстрее (см. раздел «Удаление накипи»).
ЗАКРОЙТЕ ДВЕРЦУ	Сервисная дверца открыта.	Закройте сервисную дверцу. Если сервисная дверца не закрывается, проверьте, правильно ли установлен блок заварки (см. раздел «Очистка блока заварки»).
ВСТАВЬТЕ ЗАВАРОЧНЫЙ УЗЕЛ	Возможно, кто-либо забыл установить на место блок заварки в кофемашину после его очистки.	Установите блок заварки (см. раздел «Очистка блока заварки»).
ОБЩАЯ СИГНАЛИЗАЦИЯ!	Внутренняя часть кофемашины значительно загрязнена.	Тщательно очистите внутреннюю часть кофемашины (см. раздел «Очистка кофемашины»). Если после выполнения очистки кофемашина снова отображает это сообщение, проконсультируйтесь с отделом сервисного обслуживания клиентов.

## ПОИСК И УСТРАНЕНИЕ НЕПОЛАДОК

### Таблица возможных проблем

Неправильная работа устройства не всегда означает его неисправность. Если кофемашина не работает и появляется сообщение «Обратитесь к информации по решению проблемы (см. главу «Сообщения»)». Если сообщение не отображается, сначала попробуйте найти решение, проверяя пункты, упомянутые в таблице, приведенной ниже, или обратитесь в сервисный отдел (для получения более подробной информации см. гарантийный сертификат).

ПРОБЛЕМА	ПРИЧИНА	РЕШЕНИЕ
Кофе холодный.	Отсутствует предварительный подогрев чашек.	Предварительно подогрейте чашки, ополоснув их теплой водой (см. раздел «Советы по приготовлению более горячего кофе»).
	Блок заварки слишком холодный.	Перед приготовлением кофе подогрейте блок заварки с применением программы промывки (см. раздел «Промывка»).
Кофе не имеет достаточно пенки.	Кофе слишком крупно помолот.	Поверните регулятор настроек уровня помола на одну позицию против часовой стрелки (см. раздел «Настройка уровня помола»).
	Неподходящий сорт кофе.	Используйте сорт кофе, предназначенный для автоматических кофемашин.
Кофе подается слишком медленно.	Кофе слишком мелко помолот.	Поверните регулятор настроек уровня помола на одну позицию вперед по часовой стрелке (см. раздел «Настройка уровня помола»).
Кофе подается слишком быстро.	Кофе слишком крупно помолот.	Поверните регулятор настроек уровня помола на одну позицию против часовой стрелки (см. раздел «Настройка уровня помола»).

## ПОИСК И УСТРАНЕНИЕ НЕПОЛАДОК

ПРОБЛЕМА	ПРИЧИНА	РЕШЕНИЕ
Кофе вытекает только из одного дозатора.	Засорены отверстия дозаторов.	Удалите остатки сухого кофе с помощью иглы (см. раздел «Очистка кофемашины»).
При нажатии кнопки «ВКЛ. / РЕЖИМ ОЖИДАНИЯ» кофемашина не включается.	Главный выключатель на правой стороне прибора не включен или сетевая вилка не вставлена в розетку.	Убедитесь, что главный выключатель находится в положении «ВКЛЮЧЕНО» и что кабель питания правильно подключен к розетке.
Блок заварки не извлекается для выполнения очистки.	Кофемашина включена. Блок заварки извлекается только при выключенной машине.	Выключите прибор и извлеките блок заварки (см. раздел «Очистка блока заварки»). <b>ВАЖНАЯ ИНФОРМАЦИЯ!</b> Блок заварки может быть извлечен только при выключенном приборе. Если вы попытаетесь извлечь блок заварки, когда машина включена, это может серьезно повредить ее.
Вместо кофе из дозатора вытекает вода.	Засыпано слишком много молотого кофе.	Извлеките блок заварки и тщательно очистите внутреннюю часть кофемашины (см. разделы «Очистка кофемашины» и «Очистка блока заварки»). Повторите процесс, используя максимум 2 мерные ложки молотого кофе.
Используется молотый кофе (вместо кофе в зернах), машина не готовит кофе.	Молотый кофе был засыпан, когда машина была выключена.	Извлеките блок заварки и тщательно очистите внутреннюю часть кофемашины (см. разделы «Очистка кофемашины» и «Очистка блока заварки»). Повторите процесс при включенной машине.

## ПОИСК И УСТРАНЕНИЕ НЕПОЛАДОК

<b>ПРОБЛЕМА</b>	<b>ПРИЧИНА</b>	<b>РЕШЕНИЕ</b>
Кофе вытекает не из дозаторов, а по бокам сервисной дверцы.	Отверстия дозаторов засорены присохшим кофе.  Открывающаяся панель с внутренней стороны сервисного люка застопорена и не двигается.	Удалите остатки присохшего кофе с помощью иглы (см. раздел «Очистка кофемашины»)  Тщательно очистите открывающуюся панель, особенно вокруг петель, чтобы она могла двигаться.
Молоко взбивается слишком сильно или слишком слабо.	Неправильная установка регулятора на крышке емкости для молока.  Если молоко взбивается недостаточно, возможно, что емкость для молока неправильно установлена.	Вы можете установить количество пены на молоке до любого уровня с помощью регулятора, расположенного на крышке: «КАПУЧИНО» (очень сильно взбитое молоко) или «КОФЕ ЛАТТЕ» (слабо взбитое молоко).  Правильно установите емкость для молока.

## ИНСТРУКЦИИ ПО УСТАНОВКЕ

### На что следует обратить внимание



- После снятия упаковки убедитесь в том, что продукт является целым и невредимым. Если вы сомневаетесь в этом, не используйте прибор и обратитесь к квалифицированному специалисту.
- Установка должна выполняться квалифицированным специалистом в соответствии с действующими нормами.
- Элементы упаковки (пластиковые пакеты, пенопласт и т. д.) следует беречь от детей, поскольку они могут представлять опасность.
- Никогда не устанавливайте прибор в местах, где температура может достигать 0° С или ниже (возможно повреждение прибора в случае его замерзания).
- Перед подключением прибора убедитесь в том, что напряжение в сети соответствует значению, указанному на табличке прибора. Подключайте прибор только к заземленной розетке с минимальной токовой нагрузкой в 10 А.  
Производитель не несет ответственность за несчастные случаи, вызванные отсутствием правильно подключенного заземления.
- Убедитесь в том, что в любое время имеется свободный доступ к розетке, что позволяет отключить прибор в случае необходимости.
- Никогда не прикасайтесь к штепсельной вилке влажными руками.
- Никогда не дергайте за шнур питания, поскольку так вы можете повредить его.
- Данный прибор может быть установлен поверх встроенной духовки, если таковая оснащена вентилятором на задней панели (максимальная мощность: 3 кВт).
- Не следует использовать несколько переходников и удлинителей.
- Кабель питания данного устройства не может быть заменен самим пользователем, поскольку эта операция требует использования специальных инструментов. Если кабель поврежден или требует замены, во избежание рисков обратитесь в авторизованный сервисный центр.
- Вам следует как можно быстрее выполнить настройку жесткости воды в соответствии со следующими инструкциями.

# ИНСТРУКЦИИ ПО УСТАНОВКЕ

## Сборка

Соблюдайте элементарные меры, необходимые для правильной установки прибора. Кофемашина должна быть установлена на унифицированной стойке, которая, в свою очередь, должна быть прикреплена к стене.

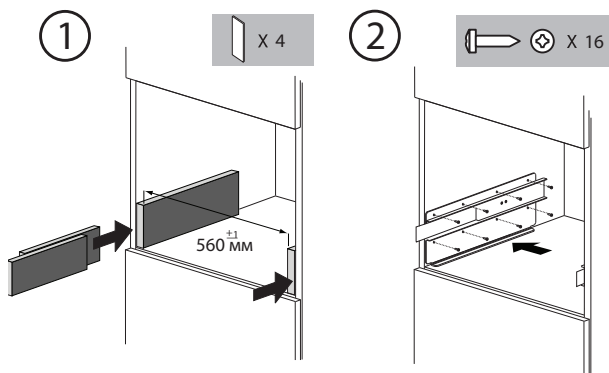
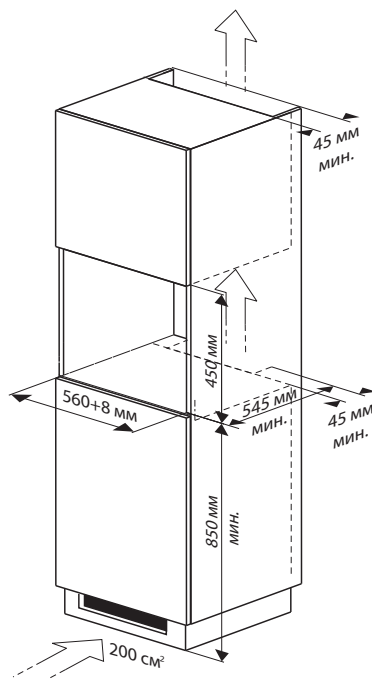

## ИНСТРУКЦИИ ПО УСТАНОВКЕ

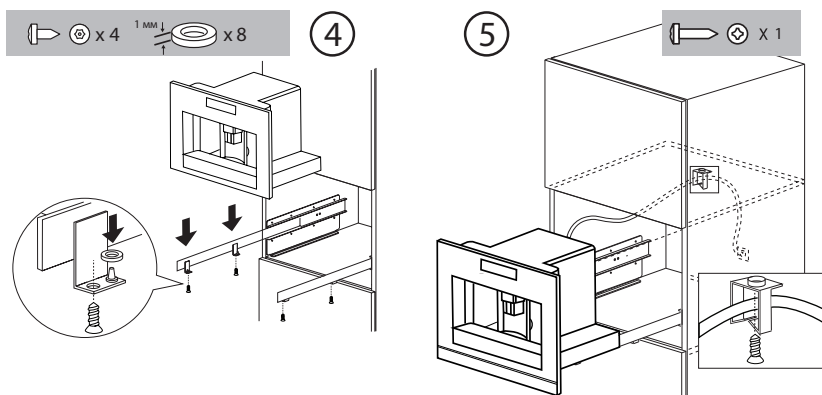

- Поставьте машину на полз, убедившись, что штифты правильно вошли в корпус, а затем закрепите ее с помощью поставляемых в комплекте винтов.
- Если высота прибора требует регулировки, используйте предусмотренные для этого распорные диски.

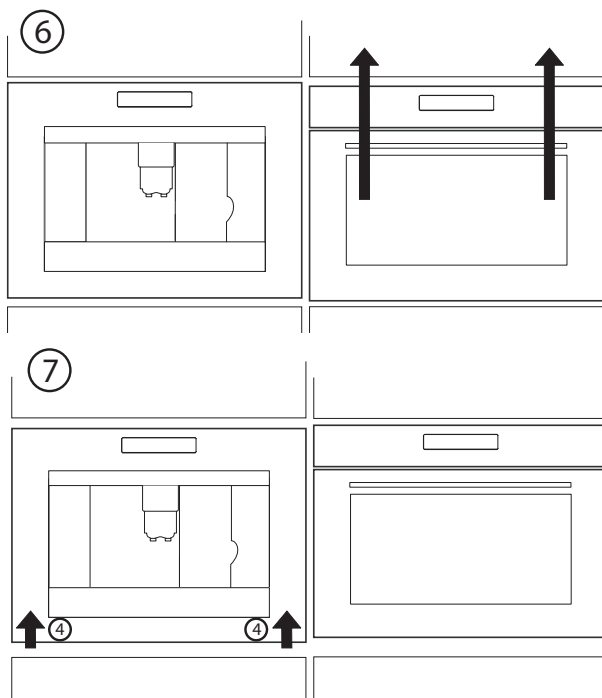



### Утилизация прибора и упаковки

Упаковка этого прибора подлежит вторичной переработке и, возможно, была изготовлена из:

- картона;
- бумаги;
- полиэтиленовой пленки (ПП);
- полистирола без содержания фенола (твердой полистирольной пены);
- полипропиленовой ленты (ПЛ).

При утилизации этих материалов следует проявить ответственность и соблюдать правительственные нормативные документы.



Прибор отмечен символом перечеркнутого мусорного контейнера; этот знак означает, что для него является обязательной отдельная переработка для ограничения любых негативных воздействий на окружающую среду и здоровье людей. Это означает, что в конце срока службы прибор необходимо передать в специализированный центр по утилизации отходов, управляемый местными органами власти или дилером.

Раздельная переработка делает возможным восстановление материалов, используемых в производстве этого прибора, тем самым значительно экономя сырье и электроэнергию.

#### **Декларация соответствия**

Мы заявляем, что наши изделия соответствуют применимым директивам, постановлениям и нормативным документам ЕС, а также требованиям стандартов, указанных в тексте инструкции.

### Техническая информация

Табличка, расположенная на корпусе прибора, указывает данные по общей нагрузке при подключении, требуемое напряжение и частоту тока.







Лист спецификаций устройства расположен сбоку устройства.

При обращении в отдел обслуживания необходимо иметь под рукой полный номер типа.

Адреса и телефонные номера обслуживающих организаций можно найти на гарантийной карте.

Импортер: ООО «Аско Бытовая техника»  
Россия, 119180, г. Москва  
Якиманская набережная, д. 4, стр. 1  
тел. (495) 105-95-70

e-mail: [info@askorus.ru](mailto:info@askorus.ru)  
сайт : [www.askorus.ru](http://www.askorus.ru)



 **ASKO**



570082