

PHILIPS

CA6500

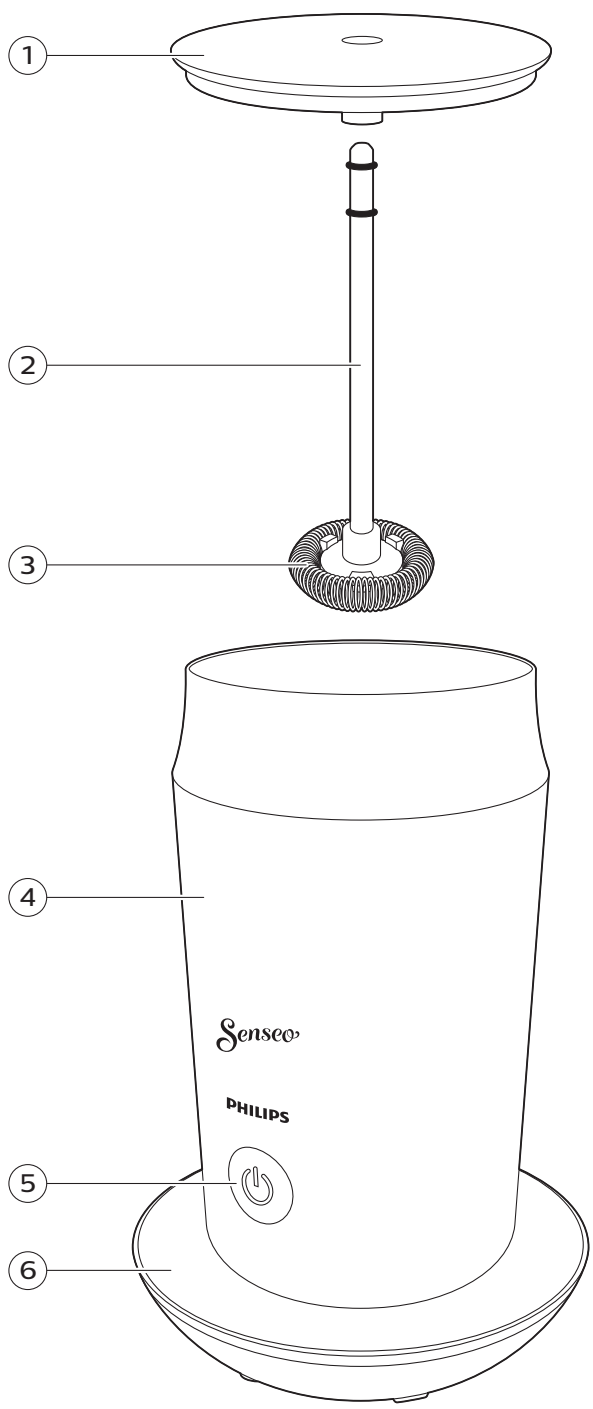





English 6
Dansk 12
Español 17
Italiano 23
Norsk 29
Português 34
Suomi 40
Svenska 45
Русский 50
Українська 55
Қазақша 59

Introduction

Introduction

Congratulations on your purchase and welcome to Philips! To fully benefit from the support that Philips offers, register your product at www.philips.com/welcome.

General description (Fig. 1)

- 1 Milk frother lid
- 2 Whisk holder
- 3 Whisk
- 4 Milk frother
- 5 On/off button
- 6 Base

Important safety information

Read this important information carefully before you use the appliance and save it for future reference.

Danger

- Do not immerse the base and the milk jug in water or any other liquid. Do not clean them in the dishwasher either.

Warning

- Check if the voltage indicated on the appliance corresponds to the local mains voltage before you connect the appliance.
- Do not use the appliance if the plug, the mains cord or the appliance itself is damaged.
- If the mains cord is damaged, you must have it replaced by Philips, a service center authorized by Philips or similarly qualified persons in order to avoid a hazard.

- This appliance can be used by children aged from 8 years and above and by persons with reduced physical, sensory or mental capabilities or lack of experience and knowledge if they have been given supervision or instruction concerning use of the appliance in a safe way and if they understand the hazards involved. Cleaning and user maintenance shall not be made by children unless they are older than 8 and supervised. Keep the appliance and its cord out of reach of children aged less than 8 years.
- Children shall not play with the appliance.
- Only use this appliance for its intended purpose to avoid potential hazard or injury.
- Connect the appliance to an earthed wall socket.
- Do not let the mains cord hang over the edge of the table or worktop on which the appliance stands.
- Always disconnect the appliance from the wall socket if you leave it unattended and before you assemble, disassemble or clean it.
- Do not let water or a moist cloth come into contact with the connectors on the base and on the underside of the milk jug.

Caution

- Never use any accessories or parts from other manufacturers or that Philips does not specifically recommend. If you use such accessories or parts, your warranty becomes invalid.
- Do not remove the coil holder from the spindle as this may cause damage.
- Only use the appliance to heat up or froth milk. Do not use it to process any other ingredients.
- Do not exceed the maximum level indicated in the milk frother. If you overfill the milk frother, hot milk may escape from under the lid and cause scalding.
- The bottom of the jug is hot if you pour out milk immediately after heating up or frothing.

8 English

- Do not move the appliance while it is operating, to prevent hot milk from escaping from under the lid.
- Correct cleaning of the milk frother is very important for reliable performance and good frothing results.
- Always return the appliance to a service center authorized by Philips for examination or repair. Do not attempt to repair the appliance yourself, otherwise the warranty becomes invalid.
- Always place the base and the milk jug on a dry, flat and stable surface.
- Do not place the appliance on a hot surface and prevent the mains cord from coming into contact with hot surfaces.
- Never let the appliance operate unattended.
- Make sure that the milk frother is switched off before you remove the milk jug from the base.
- Do not use the machine in combination with a transformer, as this could cause hazardous situations.
- Never use scouring pads, abrasive cleaning agents or aggressive liquids such as petrol or acetone to clean the appliance. Simply use a soft cloth dampened with water.
- Do not remove foam with a metal spoon.
- This appliance is intended for normal household use only. It is not intended for use in environments such as staff kitchens of shops, offices, farms or other work environments. Nor is it intended to be used by clients in hotels, motels, bed and breakfasts and other residential environments.

Electromagnetic fields (EMF)

This Philips appliance complies with all applicable standards and regulations regarding exposure to electromagnetic fields.

Using the appliance

- 1 Insert the plug into a wall socket.
- 2 Remove the milk frother lid from the milk frother (Fig. 2).
- 3 Fill the milk frother with milk to the desired level (Fig. 3).
- 4 Place the whisk onto the whisk holder. Attach the shaft of the whisk holder to the milk frother lid and place it back on the milk frother (Fig. 4).

- 5 Press the button for 1 second for heating and frothing milk. (Fig. 5) Press the button for 3 seconds for frothing cold milk. (Fig. 6)
- 6 Remove the whisk for cleaning after frothing.

Cleaning and maintenance

- 1 Rinse the inside of the milk frother under hot running water (Fig. 7).
- 2 Remove the whisk holder from the milk frother lid. (Fig. 8)
- 3 Remove the whisk from the whisk holder (Fig. 9) and rinse the parts under hot running water (Fig. 10).
- 4 Place the whisk onto the whisk holder. Attach the shaft of the whisk holder to the lid of the milk frother (Fig. 11).
- 5 Remove the plug from the wall socket. Clean the outside of the milk frother with a moist cloth (Fig. 12).

Ordering accessories

To buy accessories or spare parts, visit www.shop.philips.com/service or go to your Philips dealer. You can also contact the Philips Consumer Care Center in your country (see the international warranty leaflet for contact details).

Warranty and support

If you need information or support, please visit www.philips.com/support or read the international warranty leaflet.

Recycling

- This symbol means that this product shall not be disposed of with normal household waste (2012/19/EU) (Fig. 13).
- Follow your country's rules for the separate collection of electrical and electronic products. Correct disposal helps prevent negative consequences for the environment and human health.

Troubleshooting

This chapter summarizes the most common problems you could encounter with the appliance. If you are unable to solve the problem with the information below, visit www.philips.com/support for a list of frequently asked questions or contact the Consumer Care Center in your country.

10 English

Troubleshooting

Problem	Possible cause	Solution
The light in the button flashes but the appliance does not operate.	You just prepared hot frothed milk or hot milk and pressed the button for milk or hot frothed milk again without letting the appliance cool down.	If you want to prepare hot frothed milk or hot milk again, the milk jug needs to cool down for a few minutes before you can use it again. As long as the milk jug is still hot, the temperature limiter makes sure that the appliance cannot be operated. You can rinse the inside of the milk jug with cold water to let it cool down faster.
	The temperature of the milk is too high.	Replace the warm milk with cold milk or let the appliance cool down.
The appliance does not froth.	You have not placed the lid properly on the appliance.	Place the lid properly.
	You did not attach the frothing coil to the coil holder.	Attach the frothing coil to the coil holder.
	You used a type of milk that is not suitable for frothing.	Many factors can influence the quality of the milk froth (like protein content). If the milk does not froth as you would like, try a different type or brand of milk. Use semi-skimmed cow's milk at refrigerator temperature for the best frothing result.
	The inside of the milk jug is polluted with milk residues, which prevents the coil holder from rotating.	Clean the coil holder and the inside of the milk jug.
Milk escapes from under the lid.	You put too much milk in the milk jug.	Do not fill the milk jug beyond the MAX indication.
The milk is not very hot.	This is normal.	The milk is heated up to approx 74°C to ensure the best froth and taste. Milk proteins start to break down and burn if the milk is overheated.

Problem	Possible cause	Solution
Not all milk has been frothed.	This is normal.	The appliance does not froth all the milk. The appliance created the optimal milk-froth ratio. The milk easily mixes with coffee or other beverages and the milk froth stays on top for a delicious head.

Introduktion

Introduktion

Tillykke med dit køb, og velkommen til Philips! For at få fuldt udbytte af den support, Philips tilbyder, skal du registrere dit produkt på www.philips.com/welcome.

Generel beskrivelse (fig. 1)

- 1 Låg til mælkeskummer
- 2 Piskerisholder
- 3 Piskeris
- 4 Mælkeskummer
- 5 On/off-knap
- 6 Basisenhed

Vigtige sikkerhedsoplysninger

Læs disse vigtige oplysninger omhyggeligt igennem, inden apparatet tages i brug, og gem dem til eventuel senere brug.

Fare

- Kom aldrig basisenheden og mælkekanden i vand eller anden væske. Kom heller aldrig disse dele i opvaskemaskinen.

Advarsel

- Kontrollér, om den angivne netspænding på apparatet svarer til den lokale netspænding, før du slutter strøm til apparatet.
- Brug aldrig apparatet, hvis netstik, netledning eller selve apparatet er beskadiget.
- Hvis netledningen beskadiges, må den kun udskiftes af Philips, et autoriseret Philips-serviceværksted eller en tilsvarende kvalificeret fagmand for at undgå enhver risiko.
- Dette apparat kan bruges af børn fra 8 år og op og personer med nedsatte fysiske, sensoriske eller mentale evner eller manglende viden eller erfaring, hvis de er blevet vejledt eller instrueret i brug af apparatet på en sikker måde, og hvis de forstår de involverede risici. Rengøring og vedligeholdelse må ikke foretages af børn, medmindre de er over 8 år gamle og under opsyn. Hold apparatet og dets ledning uden for rækkevidde af børn under 8 år.
- Lad ikke børn lege med apparatet.

- Brug kun dette apparat til dets tilsigtede formål for at undgå potentielle farer og skader.
- Apparatet skal sluttes til en stikkontakt med jordforbindelse.
- Lad aldrig ledningen hænge ud over kanten af det bord eller den plads, som apparatet står på.
- Tag altid stikket ud af stikkontakten, når du går fra apparatet, samt før du samler det, skiller det ad eller rengør det.
- Lad ikke vand eller en fugtig klud komme i kontakt med tilslutningsdelene på basisenheden og på undersiden af mælkekanden.

Forsigtig

- Brug aldrig tilbehør eller dele fra andre producenter eller tilbehør/dele, som ikke specifikt er anbefalet af Philips. Garantien bortfalder, hvis du bruger sådant tilbehør eller sådanne dele.
- Fjern ikke spoleholderen fra akslen, da dette kan beskadige den.
- Brug kun apparatet til at opvarme eller skumme mælk. Brug ikke apparatet til at tilberede andre ingredienser.
- Overskrid ikke det maksimale niveau, der er angivet i mælkeskummen. Hvis du overfylder mælkeskummen, kan varm mælk slippe ud under låget og forårsage forbrændinger.
- Bunden af kanden er varm, hvis du hælder mælken ud med det samme efter opvarmning eller skumning.
- Flyt ikke apparatet, mens det er i brug, for at undgå at varm mælk slipper ud under låget.
- Korrekt rengøring af mælkeskummen er afgørende for, at den fungerer optimalt og producerer skum af den rette konsistens.
- Reparation og eftersyn af apparatet skal altid foretages på et autoriseret Philips-serviceværksted. Forsøg ikke selv at reparere apparatet. Ellers bortfalder garantien.
- Basisenhed og mælkekande skal altid stilles på et tørt, fladt og stabilt underlag.
- Stil aldrig apparatet på et varmt underlag, og sørg for, at netledningen ikke kommer i berøring med varme flader.

14 Dansk

- Lad aldrig apparatet køre uden opsyn.
- Sørg for, at mælkeskummeren er slukket, før du fjerner mælkekanden fra basisenheden.
- Brug ikke maskinen i kombination med en transformer, da dette kan resultere i en farlig situation.
- Brug aldrig skuresvampe eller skrappe rengøringsmidler såsom benzin, acetone eller lignende til rengøring af apparatet. Bare brug en blød klud, der er fugtet med vand.
- Fjern ikke skum med en metalske.
- Dette apparat er kun beregnet til hjemmebrug. Det er ikke beregnet til brug i miljøer som f.eks. personalekøkkener i butikker, på kontorer, på gårde eller andre arbejdspladser. Det er heller ikke beregnet til brug af kunder på hoteller, moteller, bed and breakfast eller andre beboelsesmiljøer.

Elektromagnetiske felter (EMF)

Dette Philips-apparat overholder alle branchens gældende standarder og regler angående eksponering for elektromagnetiske felter.

Sådan bruges apparatet

- 1 Sæt stikket i en stikkontakt.
- 2 Tag låget af mælkeskummeren (fig. 2).
- 3 Fyld mælkeskummeren med mælk til det ønskede niveau (fig. 3).
- 4 Sæt piskeriset på piskerisholderen. Fastgør skaftet til piskerisholderen på mælkeskummerens låg, og sæt låget tilbage på mælkeskummeren (fig. 4).
- 5 Tryk på knappen i 1 sekund for opvarmning eller opskumning af mælk. (fig. 5) Tryk på knappen i 3 sekunder for opskumning af kold mælk. (fig. 6)
- 6 Tag piskeriset af efter skumningen.

Rengøring og vedligeholdelse

- 1 Skyl indersiden af mælkeskummeren under rindende varmt vand (fig. 7).
- 2 Tag piskerisholderen af låget (fig. 8) til mælkeskummeren.
- 3 Tag piskeriset af piskerisholderen (fig. 9), og skyl delene under rindende varmt vand (fig. 10).
- 4 Sæt piskeriset på piskerisholderen. Fastgør skaftet til piskerisholderen på mælkeskummerens (fig. 11) låg.
- 5 Tag stikket ud af stikkontakten. Tør mælkeskummerens yderside af med en fugtig klud (fig. 12).

Bestilling af tilbehør

Du kan købe tilbehør og reservedele på www.shop.philips.com/service eller hos din Philips-forhandler. Du kan også kontakte det lokale Philips-kundecenter (du kan finde kontaktoplysninger i folderen "World-Wide Guarantee").

Reklamationsret og support

Hvis du har brug for hjælp eller support, bedes du besøge www.philips.com/support eller læse i folderen om international garanti.

Genanvendelse

- Dette symbol betyder, at dette produkt ikke må bortskaffes sammen med almindeligt husholdningsaffald (2012/19/EU) (fig. 13).
- Følg den nationale lovgivning om særskilt indsamling af elektriske og elektroniske produkter. Korrekt bortskaffelse er med til at forhindre negativ påvirkning af miljøet og menneskers helbred.

Fejlfinding

Dette afsnit opsummerer de mest almindelige problemer, der kan forekomme ved brug af enheden. Har du brug for yderligere hjælp og vejledning, så besøg www.philips.com/support for at få en liste med ofte stillede spørgsmål, eller kontakt dit lokale Philips Kundecenter.

Fejlfinding

Problem	Mulig årsag	Løsning
Lysen i knappen blinker, men apparatet virker ikke.	Du har lige tilberedt varm, opskummet mælk eller varm mælk og derefter trykket på knappen til mælk eller varm med det samme, opskummet mælk igen med det samme uden at lade apparatet køle ned.	Du har lige tilberedt varm, opskummet mælk eller varm mælk og derefter trykket på knappen til mælk eller varm med det samme, opskummet mælk igen med det samme uden at lade apparatet køle ned. Så længe mælkekanden stadig er varm, sørger temperaturbegrænsningsfunktionen for, at apparatet ikke kan betjenes. Du kan skylle indersiden af mælkekanden med koldt vand for at få den til at køle ned hurtigere.
	Mælkens temperatur er for høj.	Udskift varm mælk med kold mælk, eller lad apparatet køle af.
Apparatet opskummer ikke mælken.	Låget er ikke sat ordentligt på apparatet.	Sæt låget ordentligt på.
	Du har ikke fastgjort opskumningsspølen på spoleholderen.	Fastgør opskumningsspølen på spoleholderen.

16 Dansk

Problem	Mulig årsag	Løsning
	Du har brugt en type mælk, der ikke egner sig til opskumning.	Mange faktorer kan have indflydelse på kvaliteten af mælkeskummet (f.eks. proteinindhold). Hvis mælken ikke opskummes, som du ønsker det, kan du prøve en anden type eller mærke af mælk. Letmælk med køleskabstemperatur giver det bedste opskumningsresultat.
	Indersiden af mælkekanden er tilsnævset af mælkerester, hvilket forhindrer spoleholderen i at rotere.	Rengør spoleholderen og indersiden af mælkekanden.
Der kommer mælk ud under låget.	Du har kommet for meget mælk i mælkekanden.	Fyld aldrig mere i mælkekanden end til MAX-markeringen.
Mælken er ikke brændende varm.	Dette er normalt.	Mælken opvarmes til ca. 74°C for at sikre det bedste skum og den bedste smag. Mælkeproteinerne begynder at blive nedbrudt og brænde, hvis mælken varmes for meget.
Al mælken er ikke blevet opskummet.	Dette er normalt.	Apparatet opskummer ikke al mælken. Apparatet opskummer ikke al mælken. Mælken blandes nemt med kaffe eller andre drikke, og mælkeskummet bliver på toppen som en lækker finish.

Introducción

Introducción

Enhorabuena por la adquisición de este producto, y bienvenido a Philips. Para sacar el mayor partido a la asistencia que Philips le ofrece, registre el producto en www.philips.com/welcome.

Descripción general (fig. 1)

- 1 Tapa del espumador de leche
- 2 Soporte del levantaclaras
- 3 Levantaclaras
- 4 Espumador de leche
- 5 Botón de encendido/apagado
- 6 Base

Información de seguridad importante

Antes de usar el aparato, lea atentamente esta información importante y consérvela por si necesitara consultarla en el futuro.

Peligro

- No sumerja la base y la jarra de leche en agua u otros líquidos. Tampoco las lave en el lavavajillas.

Advertencia

- Antes de enchufar el aparato, compruebe si el voltaje indicado en el mismo se corresponde con el voltaje de red local.
- No utilice el aparato si la clavija, el cable de alimentación o el propio aparato están dañados.
- Si el cable de alimentación está dañado, debe ser sustituido por Philips o por un centro de servicio autorizado por Philips con el fin de evitar situaciones de peligro.

- Este aparato puede ser usado por niños a partir de 8 años y por personas con su capacidad física, psíquica o sensorial reducida y por quienes no tengan los conocimientos y la experiencia necesarios, si han sido supervisados o instruidos acerca del uso del aparato de forma segura y siempre que sepan los riesgos que conlleva su uso. Los niños no deben limpiar el aparato ni realizar tareas de mantenimiento a menos que sean mayores de 8 años y cuenten con supervisión. Mantenga el aparato y el cable fuera del alcance de los niños menores de 8 años.
- No permita que los niños jueguen con el aparato.
- Utilice este aparato exclusivamente para la finalidad a la que está destinado a fin de evitar posibles riesgos o lesiones.
- Conecte el aparato a un enchufe de pared con toma de tierra.
- No deje que el cable de red cuelgue del borde de la mesa o encimera donde esté colocado el aparato.
- Desconecte siempre el aparato de la toma de corriente si lo va a dejar desatendido y antes de montarlo, desmontarlo o limpiarlo.
- No deje que el agua ni el paño húmedo entren en contacto con los conectores de la base y la parte inferior de la jarra de leche.

Precaución

- No utilice nunca accesorios ni piezas de otros fabricantes o que Philips no recomiende específicamente. Si utiliza este tipo de accesorios o piezas, la garantía quedará anulada.
- No quite el soporte de la espiral del eje ya que esto puede provocar daños.
- Utilice únicamente el aparato para calentar o espumar leche. No lo utilice para procesar ningún otro ingrediente.
- No exceda el nivel máximo indicado en el espumador de leche. Si llena en exceso el espumador de leche, la leche caliente puede desbordar la tapa y provocar quemaduras.
- El fondo de la jarra está caliente si la vacía inmediatamente después de calentar o espumar leche.

- No mueva el aparato cuando esté en funcionamiento para evitar que la leche caliente se desborde por debajo de la tapa.
- Una limpieza correcta del espumador de leche es muy importante para un rendimiento fiable y para obtener los mejores resultados al hacer la espuma.
- Lleve siempre el aparato a un centro de servicio autorizado por Philips para su comprobación y reparación. No intente repararlo usted mismo; de lo contrario, la garantía quedaría anulada.
- Coloque siempre la base y la jarra de leche sobre una superficie seca, plana y estable.
- No coloque el aparato sobre superficies calientes y evite que el cable entre en contacto con superficies calientes.
- No deje nunca el aparato en funcionamiento sin vigilancia.
- Asegúrese de que el espumador de leche está apagado antes de retirar la jarra de leche de la base.
- No conecte el aparato a un transformador, ya que pueden producirse situaciones peligrosas.
- No utilice estropajos, agentes abrasivos ni líquidos agresivos, como gasolina o acetona, para limpiar el aparato. Utilice simplemente un paño suave humedecido con agua.
- No quite la espuma con una cuchara de metal.
- Este aparato es solo para un uso doméstico normal. No se ha diseñado para usarlo en entornos como cocinas para empleados de tiendas, oficinas, granjas u otros entornos laborales. Tampoco lo deben usar los clientes de hoteles, moteles, hostales, pensiones u otros entornos residenciales.

Campos electromagnéticos (CEM)

Este Philips cumple los estándares y las normativas aplicables sobre exposición a campos electromagnéticos.

Uso del aparato

- 1 Enchufe el aparato a la toma de corriente.
- 2 Retire la tapa del espumador de leche (Fig. 2).
- 3 Llene el espumador de leche con leche hasta el nivel (Fig. 3) deseado.

20 Español

- 4 Coloque el levantaclaras en el soporte correspondiente. Acople el eje del soporte del levantaclaras en la tapa del espumador de leche y vuelva a colocarlo en el espumador (Fig. 4) de leche.
- 5 Pulse el botón durante 1 segundo para calentar y hacer espuma de leche. (Fig. 5) Pulse el botón durante 3 segundos para preparar espuma de leche fría. (Fig. 6)
- 6 Quite el levantaclaras para limpiar después de hacer espuma.

Limpieza y mantenimiento

- 1 Enjuague el interior del espumador de leche bajo agua (Fig. 7) corriente caliente.
- 2 Retire el soporte del levantaclaras de la tapa (Fig. 8) del espumador de leche.
- 3 Quite el levantaclaras del soporte del levantaclaras (Fig. 9) y enjuague las piezas bajo agua (Fig. 10) corriente caliente.
- 4 Coloque el levantaclaras en el soporte correspondiente. Coloque el eje del soporte del levantaclaras en la tapa del espumador (Fig. 11) de leche.
- 5 Desenchufe la clavija de la toma de corriente. Limpie el exterior del espumador de leche con un paño (Fig. 12) húmedo.

Solicitud de accesorios

Para comprar accesorios o piezas de repuesto, visite www.shop.philips.com/service o acuda a su distribuidor de Philips. También puede ponerse en contacto con el Servicio de Atención al Cliente de Philips en su país (consulte los datos de contacto en el folleto de la garantía mundial).

Garantía y asistencia

Si necesita asistencia o información, visite www.philips.com/support o lea el folleto de garantía internacional.

Reciclaje

- Este símbolo significa que este producto no debe desecharse con la basura normal del hogar (2012/19/UE) (Fig. 13).
- Siga la normativa de su país para la recogida selectiva de productos eléctricos y electrónicos. El desecho correcto ayuda a evitar consecuencias negativas para el medio ambiente y la salud humana.

Resolución de problemas

En este capítulo se resumen los problemas más comunes que pueden surgir al usar el aparato. Si no puede resolver el problema con la siguiente información, visite www.philips.com/support para consultar una lista de preguntas frecuentes o comuníquese con el servicio de atención al cliente en su país.

Resolución de problemas

Problema	Posible causa	Solución
La luz del botón parpadea pero el aparato no funciona.	Acaba de preparar espuma de leche caliente o leche caliente y ha pulsado el botón correspondiente a leche o espuma de leche caliente otra vez sin dejar que el aparato se enfriara.	Si desea volver a preparar espuma de leche caliente o leche caliente, la jarra de leche debe enfriarse durante unos minutos antes de utilizarla otra vez. El limitador de temperatura impide utilizar el aparato mientras la jarra de leche está caliente. Puede enjuagar el interior de la jarra de leche con agua fría para que se enfríe con más rapidez.
	La temperatura de la leche es demasiado alta.	Sustituya la leche tibia por leche fría o deje que el aparato se enfríe.
El aparato no produce espuma de leche.	No ha colocado la tapa correctamente sobre el aparato.	Coloque la tapa correctamente.
	No ha colocado la espiral para espuma en el soporte de la espiral.	Coloque la espiral para espuma en el soporte de la espiral.
	Ha utilizado un tipo de leche que no es adecuada para preparar espuma.	En la calidad de la espuma de leche (como el contenido de proteínas) pueden influir muchos factores. Si la leche no hace espuma como le gustaría, pruebe un tipo o una marca de leche diferente. Utilice leche de vaca semidesnatada a la temperatura del frigorífico para obtener los mejores resultados al hacer la espuma.
	El interior de la jarra de leche está manchado con residuos de leche, lo que evita que el soporte de la espiral gire.	Limpie el soporte de la espiral y el interior de la jarra de leche.
La leche sale por debajo de la tapa.	Ha echado demasiada leche en la jarra de leche.	No llene la jarra de leche por encima de la indicación MAX.

22 Español

Problema	Posible causa	Solución
La leche no está muy caliente.	Esto es normal.	La leche se calienta a 74 °C aproximadamente para garantizar la mejor espuma y sabor. Las proteínas de la leche empiezan a descomponerse y se queman si la leche se calienta en exceso.
No se ha preparado espuma con toda la leche.	Esto es normal.	El aparato no prepara espuma con toda la leche. El aparato crea la proporción óptima de espuma de leche. La leche se mezcla fácilmente con café u otras bebidas y la deliciosa espuma de leche permanece en la parte superior.

Introduzione

Introduzione

Congratulazioni per l'acquisto e benvenuti in Philips! Per trarre il massimo vantaggio dall'assistenza fornita da Philips, registrate il vostro prodotto sul sito www.philips.com/welcome.

Descrizione generale (Fig. 1)

- 1 Coperchio del pannarello
- 2 Portafrusta
- 3 Frusta
- 4 Pannarello
- 5 Pulsante on/off
- 6 Base

Informazioni di sicurezza importanti

Prima di utilizzare l'apparecchio, leggete attentamente queste informazioni importanti e conservatele per eventuali riferimenti futuri.

Pericolo

- Non immergete la base o il contenitore del latte in acqua o in altri liquidi. Queste parti non possono essere lavate in lavastoviglie.

Avvertenza

- Prima di collegare l'apparecchio, verificate che la tensione riportata sulla spina corrisponda alla tensione disponibile.
- Non utilizzate l'apparecchio se la spina, il cavo di alimentazione o l'apparecchio stesso sono danneggiati.
- Nel caso in cui il cavo di alimentazione fosse danneggiato, dovrà essere sostituito presso i centri autorizzati Philips, i rivenditori specializzati oppure da personale debitamente qualificato, per evitare situazioni pericolose.

- Questo apparecchio può essere usato da bambini di età superiore a 8 anni e da persone con capacità mentali, fisiche o sensoriali ridotte, prive di esperienza o conoscenze adatte, a condizione che tali persone abbiano ricevuto assistenza o formazione per utilizzare l'apparecchio in maniera sicura e capiscano i potenziali pericoli associati a tale uso. La manutenzione e la pulizia possono essere eseguite da bambini purché di età superiore agli 8 anni e in presenza di un adulto. Tenere l'apparecchio e il relativo cavo lontano dalla portata di bambini di età inferiore agli 8 anni.
- Evitate che i bambini giochino con l'apparecchio.
- Utilizzate questo apparecchio solo per lo scopo previsto per evitare rischi o lesioni.
- Collegate l'apparecchio a una presa di messa a terra.
- Assicuratevi che il cavo di alimentazione non penda dal bordo del tavolo o dal piano di lavoro su cui è posizionato l'apparecchio.
- Scollegare l'apparecchio dalla presa di corrente se lasciato incustodito e prima di assemblarlo, smontarlo o pulirlo.
- Assicuratevi che i connettori sulla base e sulla parte inferiore del contenitore del latte non vengano a contatto con acqua o tessuti umidi.

Attenzione

- Non utilizzate mai accessori o parti di altri produttori oppure componenti non consigliati in modo specifico da Philips. In caso di utilizzo di tali accessori o parti, la garanzia si annulla.
- Per evitare danni, non rimuovete il supporto bobina dal cono.
- Utilizzate l'apparecchio solo per riscaldare il latte o preparare la schiuma. Non utilizzatelo con altri ingredienti.
- Non superate mai il livello massimo riportato sul pannarello. Se il pannarello viene riempito eccessivamente, il latte caldo potrebbe fuoriuscire da sotto il coperchio e provocare ustioni.
- Se si versa il latte immediatamente dopo averlo riscaldato o schiumato, il fondo del contenitore sarà caldo.

- Per evitare che il latte caldo fuoriesca da sotto il coperchio, non spostate l'apparecchio durante il funzionamento.
- Una pulizia corretta del pannarello è molto importante per ottenere prestazioni affidabili e una schiuma corposa.
- Per eventuali controlli o riparazioni, rivolgetevi sempre a un centro autorizzato Philips. Non tentate di riparare l'apparecchio da soli, per evitare di invalidare la garanzia.
- Appoggiate sempre la base e il contenitore del latte su una superficie asciutta, piana e stabile.
- Non appoggiate l'apparecchio su una superficie calda e fate in modo che il cavo di alimentazione non venga a contatto con superfici incandescenti.
- Non lasciate mai in funzione l'apparecchio senza sorveglianza.
- Prima di rimuovere il contenitore del latte dalla base, assicuratevi che il pannarello sia spento.
- Non collegate la macchina ad un trasformatore, per evitare situazioni a rischio.
- Non usate prodotti o sostanze abrasive o detergenti aggressivi, come benzina o acetone, per pulire l'apparecchio. Utilizzate semplicemente un panno morbido inumidito con acqua.
- Non rimuovete la schiuma con un cucchiaino di metallo.
- Questo apparecchio è stato progettato esclusivamente per il normale uso domestico. Non deve essere utilizzato in ambienti quali cucine dei dipendenti all'interno di punti vendita, uffici, aziende agricole o altri ambienti lavorativi. Inoltre, non deve essere utilizzato dai clienti di hotel, motel, bed and breakfast e altre strutture ricettive.

Campi elettromagnetici (EMF)

Questo apparecchio Philips è conforme a tutti gli standard e alle norme relativi all'esposizione ai campi elettromagnetici.

Modalità d'uso dell'apparecchio

- 1 Inserite la spina nella presa di corrente a muro.
- 2 Rimuovete il coperchio del pannarello dal pannarello (fig. 2).
- 3 Riempite il pannarello con latte fino al livello (fig. 3) desiderato.

26 Italiano

- 4 Posizionate la frusta sul portafrusta. Collegate l'asta del portafrusta al coperchio del pannello e riposizionate il coperchio sul pannello (fig. 4).
- 5 Premete il pulsante per 1 secondo per riscaldare e montare il latte. (fig. 5) Premete il pulsante per 3 secondi per montare il latte (fig. 6) freddo.
- 6 Rimuovete la frusta per effettuare la pulizia dopo avere preparato la schiuma di latte.

Pulizia e manutenzione

- 1 Sciacquate l'interno del pannello sotto un getto di acqua (fig. 7) calda.
- 2 Rimuovete il portafrusta dal coperchio (fig. 8) del pannello.
- 3 Rimuovete la frusta dal portafrusta (fig. 9) e sciacquate le parti sotto un getto di acqua (fig. 10) calda.
- 4 Posizionate la frusta sul portafrusta. Collegate l'asta del portafrusta al coperchio del pannello (fig. 11).
- 5 Rimuovete la spina dalla presa di corrente. Pulite la parte esterna del pannello con un panno (fig. 12) umido.

Ordinazione degli accessori

Per acquistare accessori o parti di ricambio, visitate il sito Web www.shop.philips.com/service o recatevi presso il rivenditore Philips di zona. Potete inoltre contattare il Centro Assistenza Clienti Philips del vostro paese. Per i dettagli, fate riferimento all'opuscolo della garanzia internazionale.

Garanzia e assistenza

Per assistenza o informazioni, visitate il sito Web all'indirizzo www.philips.com/support oppure leggete l'opuscolo della garanzia internazionale.

Riciclaggio

- Questo simbolo indica che il prodotto non può essere smaltito con i normali rifiuti domestici (2012/19/UE) (fig. 13).
- Ci sono due situazioni in cui potete restituire gratuitamente il prodotto vecchio a un rivenditore:
 - 1 Quando acquistate un prodotto nuovo, potete restituire un prodotto simile al rivenditore.
 - 2 Se non acquistate un prodotto nuovo, potete restituire prodotti con dimensioni inferiori a 25 cm (lunghezza, altezza e larghezza) ai rivenditori con superficie dedicata alla vendita di prodotti elettrici ed elettronici superiore ai 400 m².
- In tutti gli altri casi, attenetevi alle normative di raccolta differenziata dei prodotti elettrici ed elettronici in vigore nel vostro paese: un corretto smaltimento consente di evitare conseguenze negative per l'ambiente e per la salute.

Risoluzione dei problemi

Questo capitolo riassume i problemi più comuni che potreste riscontrare con il dispositivo. Se non riuscite a risolvere il problema con le informazioni riportate di seguito, visitate il sito www.philips.com/support per un elenco di domande frequenti oppure contattate il Centro Assistenza Clienti del vostro paese.

Risoluzione dei problemi

Problema	Possibile causa	Soluzione
La spia del pulsante lampeggia ma l'apparecchio non funziona.	Avete appena preparato il latte caldo con schiuma o il latte caldo, quindi avete premuto di nuovo il pulsante per il latte o il latte caldo con schiuma senza lasciare raffreddare l'apparecchio.	Se desiderate preparare di nuovo il latte caldo con schiuma o il latte caldo, dovete lasciare raffreddare il contenitore del latte per alcuni minuti prima di riutilizzarlo. Fintanto che il contenitore del latte è ancora caldo, il limitatore di temperatura impedisce l'uso dell'apparecchio. Per raffreddarlo più velocemente, potete risciacquare la parte interna del contenitore del latte con acqua fredda.
	La temperatura del latte è troppo alta.	Sostituire il latte caldo con del latte freddo o lasciate che l'apparecchio si raffreddi.
L'apparecchio non trasforma il latte in schiuma.	Il coperchio non è stato posizionato correttamente sull'apparecchio.	Posizionate correttamente il coperchio.
	La spirale per la schiuma di latte non è stata fissata sul supporto bobina.	Fissate la spirale per la schiuma di latte al supporto bobina.
	Avete usato un tipo di latte non adatto a produrre schiuma.	Molti fattori possono contribuire a determinare la qualità della schiuma di latte (ad esempio il contenuto proteico). Se il latte non si trasforma nella schiuma desiderata, usate un altro tipo di latte o provate con un'altra marca. Per ottenere una schiuma corposa, utilizzate latte vaccino parzialmente scremato a temperatura frigo.
	La parte interna del contenitore del latte presenta dei residui di latte che impediscono la rotazione del supporto bobina.	Pulite il supporto bobina e la parte interna del contenitore del latte.
Il latte fuoriesce dal coperchio.	Avete versato troppo latte nel contenitore del latte.	Non superate il livello massimo di riempimento del contenitore del latte.

28 Italiano

Problema	Possibile causa	Soluzione
Il latte non è molto caldo.	Si tratta di un fenomeno del tutto normale.	Per ottenere una schiuma di latte e un gusto ottimali, il latte viene riscaldato a circa 74 °C. Se la temperatura è troppo alta, le proteine del latte iniziano a rompersi e a bruciarsi.
Non tutto il latte è stato trasformato in schiuma.	Si tratta di un fenomeno del tutto normale.	L'apparecchio non trasforma in schiuma tutto il latte. L'apparecchio crea un rapporto bilanciato tra latte e schiuma. Il latte si mescola facilmente con il caffè o con altre bevande, mentre la schiuma di latte rimane nella parte superiore a formare una deliziosa guarnizione.

Innledning

Innledning

Gratulerer med kjøpet og velkommen til Philips! Registrer produktet på www.philips.com/welcome for å dra full nytte av støtten som Philips tilbyr.

Generell beskrivelse (fig. 1)

- 1 Lokk på melkeskummer
- 2 Vispholder
- 3 Visp
- 4 Melkeskummer
- 5 Av/på-knapp
- 6 Sokkel

Viktig sikkerhetsinformasjon

Les denne viktige informasjonen nøye før du bruker apparatet, og ta vare på den for senere referanse.

Fare

- Ikke senk sokkelen og melkekannen i vann eller annen væske. Delene skal heller ikke rengjøres i oppvaskmaskin.

Advarsel

- Før du kobler til apparatet, må du kontrollere at spenningen som er angitt på apparatet, stemmer overens med nettspenningen.
- Ikke bruk apparatet hvis støpselet, ledningen eller selve apparatet er ødelagt.
- Hvis ledningen er ødelagt, må du få den skiftet enten av Philips, på et servicesenter som er godkjent av Philips, eller av annet kvalifisert personell, slik at du unngår farlige situasjoner.
- Apparatet kan brukes av barn fra 8 år og oppover, personer som har nedsatt fysisk, sensorisk eller mental funksjonsevne, og personer som mangler erfaring og kunnskap. Dette forutsetter imidlertid at bruken skjer under tilsyn, eller at brukeren forstår risikoene og har fått opplæring i trygg bruk av apparatet. Barn skal ikke rengjøre eller vedlikeholde apparatet med mindre de er over 8 år og får veiledning. Hold apparatet og ledningen utenfor rekkevidden til barn under 8 år.

- Ikke la barn leke med apparatet.
- Bruk kun dette produktet til det tiltenkte formål, for å unngå potensiell fare eller skade.
- Koble apparatet til en jordet stikkontakt.
- Ikke la ledningen henge over kanten på bordet eller benken der apparatet står.
- Target: Koble alltid apparatet fra stikkontakten hvis du lar det stå uten tilsyn, og før du setter det sammen, tar det fra hverandre eller rengjør det.
- Ikke la kontaktene på sokkelen og på undersiden av melkekannen komme i kontakt med vann eller en fuktig klut.

Forsiktig

- Ikke bruk tilbehør eller deler fra andre produsenter eller som Philips ikke spesifikt anbefaler. Ved bruk av denne typen tilbehør eller deler blir garantien ugyldig.
- Ikke ta vispholderen av spindelen. Det kan føre til skade.
- Apparatet skal kun brukes til å varme opp eller skumme melk. Ikke bruk det til å behandle andre ingredienser.
- Ikke overskrid maksimumsnivået som er angitt på melkeskummen. Hvis du overfyller melkeskummen, kan varm melk renne ut fra lokket og forårsake skålding.
- Bunnen av kannen er varm dersom du heller ut melken like etter oppvarming eller skumming.
- Ikke flytt apparatet når det er i bruk. Hvis det flyttes, kan varm melk renne ut fra lokket.
- Riktig rengjøring av melkeskummen er viktig for pålitelig ytelse og gode skummeresultater.
- Ta alltid med apparatet til et autorisert Philips-servicesenter for undersøkelse eller reparasjon. Ikke forsøk å reparere apparatet på egen hånd, da dette vil ugyldiggjøre garantien.
- Plasser alltid sokkelen og melkekannen på et tørt, flatt og stabilt underlag.

- Ikke plasser apparatet på en varm overflate, og pass på at ledningen ikke kommer i kontakt med varme overflater.
- Ikke la apparatet stå på uten tilsyn.
- Pass på at melkeskummeren er slått av før melkekannen fjernes fra sokkelen.
- Ikke bruk maskinen sammen med en transformator. Da kan det oppstå farlige situasjoner.
- Bruk aldri skurebørster, skuremidler eller væsker som bensin eller aceton til å rengjøre apparatet. Bruk en myk klut fuktet med vann.
- Fjern ikke skum med en metallskje.
- Dette apparatet skal kun brukes i vanlige husholdninger. Den er ikke beregnet på bruk i omgivelser som kjøkken for ansatte i butikker, på kontorer, på gårder eller i andre arbeidsmiljøer. Det er heller ikke ment for å brukes av kunder på hoteller, moteller, overnattingssteder og andre typer bomiljøer.

Elektromagnetiske felt (EMF)

Dette Philips-apparatet overholder alle aktuelle standarder og forskrifter for eksponering for elektromagnetiske felt.

Bruke apparatet

- 1 Sett støpselet inn i stikkontakten.
- 2 Fjern lokket til melkeskummeren fra melkeskummeren (Fig. 2).
- 3 Fyll melkeskummeren med melk til ønsket nivå (Fig. 3).
- 4 Plasser pisken i piskholderen. Fest skaftet til piskholderen på lokket til melkeskummeren og sett den tilbake på melkeskummeren (Fig. 4).
- 5 Hold knappen inne i 1 sekund for oppvarming og skumming av melk. (Fig. 5) Hold knappen inne i 3 sekunder for å skumme kald melk. (Fig. 6)
- 6 Fjern vispen for rengjøring etter skumming.

Rengjøring og vedlikehold

- 1 Skyll innsiden av melkeskummeren under varmt, rennende vann (Fig. 7).
- 2 Fjern piskholderen fra lokket (Fig. 8) til melkeskummeren.
- 3 Fjern pisken fra piskholderen (Fig. 9), og skyll delene under varmt, rennende vann (Fig. 10).
- 4 Plasser pisken i piskholderen. Fest skaftet til piskholderen på lokket til melkeskummeren. (Fig. 11)
- 5 Ta ut støpselet av stikkontakten. Rengjør utsiden av melkeskummeren med en fuktigklut (Fig. 12).

Bestille tilbehør

Gå til www.shop.philips.com/service eller din lokale Philips-forhandler for å kjøpe tilbehør eller reservedeler. Du kan også kontakte Philips sin forbrukerstøtte i landet der du bor (du finner kontaklinformasjonen i garantiheftet).

Garanti og støtte

Besøk www.philips.com/support eller se det internasjonale garantiheftet for mer informasjon eller hjelp.

Resirkulering

- Dette symbolet betyr at dette produktet ikke må avhendes i vanlig husholdningsavfall (2012/19/EU) (Fig. 13).
- Pass på å overholde nasjonale regler og forskrifter for avhending av elektriske og elektroniske produkter. Riktig avfallshåndtering bidrar til å forhindre negative konsekvenser for helse og miljø.

Feilsøking

Dette kapitlet oppsummerer de vanligste problemene som kan oppstå med apparatet. Hvis du ikke kan løse problemet ved hjelp av informasjonen under, gå til www.philips.com/support for en liste med ofte stilte spørsmål, eller ta kontakt med Philips Forbrukerstøttesenter i ditt eget land.

Feilsøking

Problem	Mulig årsak	Løsning
Lampen i knappen blinker, men apparatet kan ikke brukes.	Du har akkurat laget varm skummet melk eller varm melk og trykket på knappen for melk eller varm skummet melk uten å la apparatet avkjøles.	Hvis du vil lage mer varm skummet melk eller varm melk, må melkekannen avkjøles i noen få minutter før du kan bruke den igjen. Når melkekannen fortsatt er varm, sørger temperaturbegrenseren for at apparatet ikke kan brukes. Du kan skylle innsiden av melkekannen med kaldt vann for å kjøle den ned raskere.
	Temperaturen på melken er for høy.	Bytt varm melk med kald melk, eller la apparatet kjøles ned.
Apparatet skummer ikke.	Du har ikke satt lokket ordentlig på apparatet.	Sett på lokket ordentlig.
	Du har ikke festet skummevispen til vispholderen.	Fest skummevispen til vispholderen.

Problem	Mulig årsak	Løsning
	Du har brukt en type melk som ikke passer til skumming.	Mange faktorer kan påvirke kvaliteten på melkeskummet (for eksempel proteininnhold). Hvis melken ikke skummer slik du ønsker, prøver du melk fra en annen produsent. Bruk lettmelk i kjøleskapstemperatur for best resultat ved skumming.
	Innsiden av melkekannen er tilgriset av melkerester, noe som hindrer vispholderen i å rotere.	Rengjør vispholderen og innsiden av melkekannen.
Mel renner ut under lokket.	Du har fylt for mye melk i melkekannen.	Melkekannen må ikke fylles over MAX-merket.
Melken er ikke særlig varm.	Dette er normalt.	Melken varmes til omtrent 74 °C for å sikre det beste skummet og god smak. Melkeproteiner brytes ned og blir brent hvis melken varmes for mye.
All melken har ikke blitt skummet.	Dette er normalt.	Apparatet skummer ikke alle melken. Apparatet lagde melk og skum i et optimalt forhold. Melken blander seg lett med kaffen eller andre drikker, og melkeskummet legger seg i overflaten for en delikat topp.

Introdução

Introdução

Parabéns pela sua compra e seja bem-vindo à Philips! Para beneficiar na totalidade da assistência que a Philips oferece, registre o seu produto em www.philips.com/welcome.

Descrição geral (fig. 1)

- 1 Tampa do acessório para espuma de leite
- 2 Suporte do batedor
- 3 Batedor
- 4 Acessório para espuma de leite
- 5 Botão ligar/desligar
- 6 Base

Informações de segurança importantes

Leia cuidadosamente estas informações importantes antes de utilizar o aparelho e guarde-o para uma eventual consulta futura.

Perigo

- Não mergulhe a base nem o recipiente do leite em água ou noutro líquido. Não os lave na máquina de lavar a loiça.

Aviso

- Verifique se a voltagem indicada no aparelho corresponde à voltagem elétrica local antes de o ligar.
- Não utilize o aparelho se a ficha, o fio de alimentação ou o próprio aparelho estiverem danificados.
- Se o fio estiver danificado, deve ser sempre substituído pela Philips, por um centro de assistência autorizado da Philips ou por pessoal devidamente qualificado para se evitarem situações de perigo.

- Este aparelho pode ser utilizado por crianças com idade igual ou superior a 8 anos e por pessoas com capacidades físicas, sensoriais ou mentais reduzidas, ou com falta de experiência e conhecimento, caso tenham sido supervisionadas ou lhes tenham sido dadas instruções relativas à utilização segura do aparelho e se forem alertadas para os perigos envolvidos. A limpeza e manutenção não devem ser efetuadas por crianças, a não ser que tenham idade superior a 8 anos e sejam supervisionadas. Mantenha o aparelho e o cabo fora do alcance de crianças com idade inferior a 8 anos.
- As crianças não devem brincar com o aparelho.
- Utilize este aparelho apenas para o fim a que se destina, para evitar possíveis lesões ou danos.
- Ligue o aparelho a uma tomada com ligação à terra.
- Não deixe que o fio de alimentação fique pendurado na extremidade da mesa ou bancada de trabalho onde o aparelho está colocado.
- Desligue sempre o aparelho da tomada elétrica se o deixar sem supervisão e antes de o montar, desmontar ou limpar.
- Não permita que água ou um pano húmido entrem em contacto com os conectores na base e no lado inferior do recipiente do leite.

Cuidado

- Nunca utilize quaisquer acessórios ou peças de outros fabricantes ou que a Philips não tenha recomendado especificamente. Se utilizar tais acessórios ou peças, a garantia torna-se inválida.
- Não retire o suporte da espiral do eixo, pois isto pode provocar danos.
- Utilize o aparelho apenas para aquecer leite ou preparar espuma de leite. Não o utilize para preparar qualquer outro ingrediente.

- Não exceda o nível máximo indicado no acessório para espuma de leite. Se encher demasiado o acessório para espuma de leite, pode transbordar leite quente por baixo da tampa e provocar queimaduras.
- A parte de baixo do jarro fica quente se derramar leite imediatamente depois de aquecer ou fazer espuma.
- Não mova o aparelho enquanto este está a funcionar, para evitar que leite quente transborde por baixo da tampa.
- A limpeza correta do acessório para espuma de leite é muito importante para obter um desempenho fiável e bons resultados na preparação de espuma de leite.
- Leve sempre o aparelho a um centro de assistência autorizado pela Philips para verificação ou reparação. Não tente reparar o aparelho sozinho; caso contrário, a garantia perde a validade.
- Coloque sempre a base e o recipiente do leite sobre uma superfície seca, plana e estável.
- Não coloque o aparelho sobre uma superfície quente e evite que o fio entre em contacto com superfícies quentes.
- Nunca deixe o aparelho a funcionar sem vigilância.
- Assegure-se de que o acessório para espuma de leite está desligado antes de retirar o recipiente do leite da base.
- Não utilize a máquina com um transformador, porque isso poderá dar origem a situações de perigo.
- Nunca utilize esfregões, agentes de limpeza abrasivos ou líquidos agressivos, tais como petróleo ou acetona, para limpar o aparelho. Utilize apenas um pano macio humedecido com água.
- Não retire espuma com uma colher de metal.
- Este aparelho destina-se apenas à utilização doméstica normal. Não se destina a ambientes como copas de pessoal em lojas, escritórios, quintas e outros ambientes de trabalho. Também não é adequado para a utilização por clientes em hotéis, motéis, estalagens e outros ambientes residenciais.

Campos electromagnéticos (CEM)

Este aparelho Philips cumpre todas as normas e regulamentos aplicáveis relativos à exposição a campos electromagnéticos.

Utilizar o aparelho

- 1 Introduza a ficha numa tomada elétrica.
- 2 Retire a tampa do acessório para espuma de leite do acessório para espuma (Fig. 2) de leite.
- 3 Encha o acessório para espuma de leite com leite até ao nível (Fig. 3) pretendido.
- 4 Coloque o batedor no respetivo suporte. Encaixe o eixo do suporte do batedor na tampa do acessório para espuma de leite e coloque-o novamente no acessório para espuma (Fig. 4) de leite.
- 5 Prima o botão durante 1 segundo para aquecer e preparar a espuma de leite (Fig. 5). Prima o botão durante 3 segundos para preparar espuma de leite (Fig. 6) frio.
- 6 Retire o batedor para limpar depois de preparar espuma.

Limpeza e manutenção

- 1 Enxague o interior do acessório para espuma de leite em água (Fig. 7) quente corrente.
- 2 Retire o suporte do batedor da tampa (Fig. 8) do acessório para espuma de leite.
- 3 Retire o batedor do suporte do batedor (Fig. 9) e enxague as peças em água (Fig. 10) quente corrente.
- 4 Coloque o batedor no respetivo suporte. Encaixe o eixo do suporte do batedor na tampa do acessório para espuma (Fig. 11) de leite.
- 5 Retire a ficha da tomada elétrica. Limpe a parte exterior do acessório para espuma de leite com um pano (Fig. 12) húmido.

Encomendar acessórios

Para comprar acessórios ou peças sobresselentes, visite www.shop.philips.com/service ou dirija-se ao seu revendedor Philips. Também pode contactar o Centro de Apoio ao Cliente da Philips no seu país (consulte os dados de contacto no folheto de garantia mundial).

Garantia e assistência

Se precisar de informações ou assistência, visite www.philips.com/support ou leia o folheto da garantia internacional.

Reciclagem

- Este símbolo significa que este produto não deve ser eliminado juntamente com os resíduos domésticos comuns (2012/19/UE) (Fig. 13).
- Cumpra as regras nacionais de recolha seletiva de produtos elétricos e eletrónicos. A eliminação correta ajuda a evitar consequências prejudiciais para o meio ambiente e a saúde pública.

Resolução de problemas

Este capítulo resume os problemas mais comuns que pode ter com o aparelho. Se não conseguir resolver o problema com as informações fornecidas a seguir, visite www.philips.com/support para consultar uma lista de perguntas frequentes ou contacte o Centro de Apoio ao Cliente no seu país.

Resolução de problemas

Problema	Possível causa	Solução
A luz no botão fica intermitente mas o aparelho não funciona.	Acabou de preparar espuma de leite ou leite quente e premiu novamente o botão para leite quente ou espuma de leite, sem deixar o aparelho arrefecer.	Se quiser voltar a preparar espuma de leite quente ou leite quente, o recipiente do leite tem de arrefecer durante alguns minutos antes de pode utilizá-lo novamente. Enquanto o recipiente do leite ainda estiver quente, o limitador de temperatura assegura-se de que não é possível utilizar o aparelho. Pode enxaguar o interior do recipiente do leite com água fria para este arrefecer mais rapidamente.
	A temperatura do leite é demasiado alta.	Substitua o leite quente por leite frio ou deixe o aparelho arrefecer.
O aparelho não prepara espuma de leite.	Não colocou a tampa de forma correta no aparelho.	Coloque a tampa corretamente.
	Não colocou a espiral de preparação de espuma no respetivo suporte.	Coloque a espiral de preparação de espuma no seu suporte.
	Utilizou um tipo de leite que não é apropriado para a preparação de espuma.	Há muitos fatores que podem influenciar a qualidade da espuma de leite (por ex., o teor proteico). Se não conseguir preparar a espuma de leite que deseja, experimente outro tipo ou outra marca de leite. Utilize leite de vaca meio gordo à temperatura do frigorífico para obter os melhores resultados ao preparar espuma.
	O interior do recipiente do leite está sujo com resíduos de leite, o que impede que o suporte da espiral rode.	Limpe o suporte da espiral e o interior do recipiente do leite.
O leite sai por baixo da tampa.	Colocou demasiado leite no recipiente do leite.	Não encha o recipiente do leite acima da indicação MAX.

Problema	Possível causa	Solução
O leite não está muito quente.	É normal.	O leite é aquecido até aprox. 74 °C para assegurar a melhor espuma e o melhor sabor. As proteínas do leite começam a decompor-se e a queimar se o leite for aquecido excessivamente.
Nem todo o leite foi transformado em espuma.	É normal.	O aparelho não prepara espuma com todo o leite. Ele cria a proporção ideal de espuma/leite. O leite mistura-se facilmente com café ou outras bebidas e a espuma de leite mantém-se na parte superior para um toque final delicioso.

Johdanto

Johdanto

Onnittelut ostoksestasi – ja tervetuloa Philips-käyttäjien joukkoon! Saat parhaan mahdollisen hyödyn Philipsin palveluista rekisteröimällä tuotteesi osoitteessa www.philips.com/welcome.

Laitteen osat (kuva 1)

- 1 Maidonvaahdottimen kansi
- 2 Vispilän pidike
- 3 Vispilä
- 4 Maidonvaahdotin
- 5 Virtapainike
- 6 Alusta

Tärkeitä turvallisuustietoja

Lue nämä tärkeät tiedot huolellisesti ennen laitteen ensimmäistä käyttökertaa ja säilytä ne vastaisen varalle.

Vaara

- Älä upota alustaa tai maitokannua veteen tai muuhun nesteeseen. Älä myöskään pese niitä astianpesukoneessa.

Varoitus

- Tarkista, että laitteeseen merkitty käyttöjännite vastaa paikallista verkkojännitettä, ennen kuin liität laitteen pistorasiaan.
- Älä käytä laitetta, jos pistoke, johto tai itse laite on vaurioitunut.
- Jos virtajohto on vahingoittunut, se on oman turvallisuutesi vuoksi hyvä vaihdattaa Philipsin valtuuttamassa huoltoliikkeessä tai muulla ammattitaitoisella korjaajalla.
- Laitetta voivat käyttää myös yli 8-vuotiaat lapset ja henkilöt, joiden fyysinen tai henkinen toimintakyky on rajoittunut tai joilla ei ole kokemusta tai tietoa laitteen käytöstä, jos heitä on neuvottu laitteen turvallisesta käytöstä tai tarjolla on turvallisen käytön edellyttämä valvonta ja jos he ymmärtävät laitteeseen liittyvät vaarat. Yli 8-vuotiaat lapset voivat puhdistaa tai huoltaa laitetta valvonnan alaisena. Pidä laite ja sen johto alle 8-vuotiaiden lasten ulottumattomissa.
- Lasten ei pidä leikkiä laitteella.

- Käytä tätä laitetta aina vain sille määritettyyn tarkoitukseen, jotta vältetään mahdolliset vaarat ja loukkaantumiset.
- Liitä laite maadoitettuun pistorasiaan.
- Älä jätä virtajohtoa roikkumaan sen pöydän tai työtason reunan yli, jonka päällä laite on.
- Irrota aina laitteen virtajohto pistorasiasta, jos aiot jättää laitteen ilman valvontaa. Irrota virtajohto pistorasiasta myös ennen laitteen kokoamista, purkamista tai puhdistamista.
- Älä puhdista alustan tai maitokannun pohjan liittimiä vedellä tai kostealla liinalla.

Varoitus

- Älä koskaan käytä muita kuin Philipsin valmistamia tai suosittelemia lisävarusteita tai -osia. Jos käytät muita osia, takuu ei ole voimassa.
- Älä irrota vispilän pidikettä akselistä, ettei se vahingoittuisi.
- Käytä laitetta vain maidon kuumentamiseen tai vaahdottamiseen. Älä laita mitään muita ruoka-aineita laitteeseen.
- Älä ylitä maidonvaahdottimeen merkittyjä enimmäismääriä. Jos maidonvaahdotin on liian täynnä, kannen alta voi roiskua kuumaa maitoa, joka voi aiheuttaa palovammoja.
- Kannun pohja on kuuma, jos maitoa kaadetaan heti kuumentamisen tai vaahdottamisen jälkeen.
- Älä liikuta laitetta käytön aikana, jotta kuumaa maitoa ei roiskuisi kannen alta.
- Maidonvaahdottimen oikeanlainen puhdistaminen on erittäin tärkeää hyvän vaahdotustuloksen kannalta.
- Toimita laite vianmääritystä ja korjaamista varten Philipsin valtuuttamaan huoltoliikkeeseen. Älä yritä korjata laitetta itse, sillä se aiheuttaa takuun raukeamisen.
- Aseta alusta ja maitokannu kuivalle, tasaiselle ja vakaalle pinnalle.
- Älä aseta laitetta kuumalle alustalle ja pidä huoli, ettei virtajohto kosketa mitään kuumaa pintaa.
- Älä jätä laitetta käyntiin ilman valvontaa.

42 Suomi

- Varmista, että maidonvaahdotin virta on katkaistu, ennen kuin poistat maitokannun alustalta.
- Älä käytä laitetta verkkomuuntajan kanssa, ettei synny vaaratilanteita.
- Älä koskaan puhdista laitetta naarmuttavilla tai syövyttävillä puhdistusaineilla (kuten bensiinillä tai asetonilla). Veteen kostutettu pehmeä liina riittää.
- Älä poista vaahtoa metallilusikalla.
- Tämä laite on tarkoitettu vain normaaliin kotitalouskäyttöön. Sitä ei ole tarkoitettu käytettäväksi henkilökuntaruokaloissa, myymälöissä, toimistoissa, maatiloilla tai muissa työympäristöissä. Sitä ei ole myöskään tarkoitettu hotellien tai muiden majoitusliikkeiden asiakkaiden käyttöön.

Sähkömagneettiset kentät (EMF)

Tämä laite (Philips) vastaa kaikkia sähkömagneettisille kentille (EMF) altistumista koskevia standardeja ja säännöksiä.

Käyttö

- 1 Liitä pistoke pistorasiaan.
- 2 Irrota maidonvaahdotin kansi maidonvaahdotimesta (kuva 2).
- 3 Lisää maidonvaahdottimeen haluamasi määrä (kuva 3) maitoa.
- 4 Aseta vispilä pidikkeeseen. Aseta vispilän pidikkeen akseli maidonvaahdotin kanteen, ja aseta kansi paikalleen maidonvaahdottimeen (kuva 4).
- 5 Pidä painiketta painettuna 1 sekunnin ajan, jos haluat kuumentaa ja vaahdottaa (kuva 5) maitoa. Pidä painiketta painettuna 3 sekunnin ajan, jos haluat vaahdottaa kylmää maitoa (kuva 6).
- 6 Irrota vispilä vaahdotuksen jälkeen ja puhdista se.

Puhdistus ja huolto

- 1 Huuhtelee maidonvaahdotin sisäpuoli kuumalla juoksevalla vedellä (kuva 7).
- 2 Irrota vispilän pidike maidonvaahdotin kannesta (kuva 8).
- 3 Irrota vispilä pidikkeestä (kuva 9), ja huuhtelee osat kuumalla juoksevalla vedellä (kuva 10).
- 4 Aseta vispilä pidikkeeseen. Kiinnitä vispilän pidikkeen akseli maidonvaahdotin kanteen (kuva 11).
- 5 Irrota pistoke pistorasiasta. Pyyhi maidonvaahdotin kostealla liinalla (kuva 12) ulkopuolelta.

Tarvikkeiden tilaaminen

Voit ostaa tarvikkeita ja varaosia osoitteesta www.shop.philips.com/service ja Philips-jälleenmyyjiltä. Voit myös ottaa yhteyttä oman maasi Philips-asiakaspalveluun (eri maiden tukipuhelinnumerot on lueteltu takuulehtisessä).

Takuu ja tuki

Jos haluat tukea tai lisätietoja, käy Philipsin verkkosivuilla osoitteessa www.philips.com/support tai lue kansainvälinen takuulehtinen.

Kierrätys

- Tämä merkki tarkoittaa sitä, että tätä tuotetta ei saa hävittää tavallisen kotitalousjätteen mukana (2012/19/EU) (kuva 13).
- Noudata oman maasi sähkö- ja elektroniikkalaitteiden kierrätystä ja hävittämistä koskevia sääntöjä. Asianmukainen hävittäminen auttaa ehkäisemään ympäristölle ja ihmisille koituvia haittavaikutuksia.

Vianmääritys

Tähän osaan on koottu tavallisimmat laitteen käytössä ilmenevät ongelmat. Ellet löydä ongelmaasi ratkaisua seuraavista tiedoista, lue osoitteesta www.philips.com/support vastauksia usein kysytyihin kysymyksiin tai ota yhteys maasi asiakaspalveluun.

Vianmääritys

Ongelma	Mahdollinen syy	Ratkaisu
Painikkeen valo vilkkuu, mutta laite toimii.	Valmistit juuri kuumaa maitovaahtoa tai kuumensit maitoa ja painoit kuuman maidon tai maitovaahtoa heti uudelleen, ennen kuin laite jäähtyi.	Jos haluat uudelleen valmistaa kuumaa maitovaahtoa tai kuumentaa maitoa, anna maitokannun jäähtyä muutaman minuutin ajan ennen sen käyttämistä uudelleen. Lämpötilan rajoitin varmistaa, ettei laitetta voi käyttää maitokannun ollessa yhä kuuma. Voit nopeuttaa jäähtymistä huuhtelemalla maitokannun sisäpuolen kylmällä vedellä.
	Maito on liian kuumaa.	Vaihda kuuman maidon tilalle kylmää maitoa tai anna laitteen jäähtyä.
Laitte ei vaahdota.	Et ole asettanut kantta oikein laitteeseen.	Aseta kansi oikein.
	Et ole kiinnittänyt vispilää pidikkeeseen.	Kiinnitä vispilä pidikkeeseen.

44 Suomi

Ongelma	Mahdollinen syy	Ratkaisu
	Käytit maitoa, joka ei sovi vaahdottamiseen.	Monet tekijät (kuten proteiinipitoisuus) voivat vaikuttaa maitovaahdon laatuun. Jos maito ei vaahtoutu haluamallasi tavalla, kokeile erityyppistä tai -merkkistä maitoa. Paras vaahdotustulos saavutetaan käyttämällä jääkaappikylmää kevytmaitoa.
	Maitokannun sisäpintaan on kertynyt maitojäämiä, jotka estävät vispilän pidikkeen pyörimisen.	Pese vispilän pidike ja maitokannun sisäpuoli.
Maitoa purkautuu kannen alta.	Laitoit maitokannuun liikaa maitoa.	Täytä maitokannu enintään MAX-merkkiin asti.
Maito ei ole kovin kuumaa.	Tämä on normaalia.	Maito kuumennetaan lämpötilaan noin 74 °C, jotta vaahdotustulos ja maku olisi paras mahdollinen. Jos maito ylikuumenee, maitoproteiinit alkavat pilkkoutua ja palaa.
Kaikki maito ei vaahtoutu.	Tämä on normaalia.	Laite ei vaahdota kaikkea maitoa. Laite luo tasapainoisen maitovahto-suhteen. Maito sekoittuu helposti kahviin tai muuhun juomaan, ja maitovahto pysyy juoman päällä.

Inledning

Introduktion

Grattis till ditt inköp och välkommen till Philips! Få ut mesta möjliga av den support Philips erbjuder genom att registrera din produkt på www.philips.com/welcome.

Allmän beskrivning (bild 1)

- 1 Mjölkskummarens överdel
- 2 Visphållare
- 3 Visp
- 4 Mjölkskummare
- 5 På/av-knapp
- 6 Bottenplatta

Viktig säkerhetsinformation

Läs den här viktiga informationen noggrant innan du använder apparaten och spara sedan informationen för framtida bruk.

Fara

- Sänk aldrig ned basenheten eller mjölkkanan i vatten eller någon annan vätska. Diska dem inte heller i diskmaskin.

Varning

- Kontrollera att den spänning som anges på apparaten överensstämmer med den lokala nätspänningen innan du ansluter apparaten.
- Använd inte apparaten om stickkontakten, nätsladden eller själva apparaten är skadad.
- Om nätsladden är skadad måste den alltid bytas ut av Philips, något av Philips auktoriserade serviceombud eller liknande behöriga personer för att undvika olyckor.

- Den här apparaten kan användas av barn som är 8 år eller äldre och av personer med olika funktionshinder eller som inte har kunskap om hur apparaten används, så länge de övervakas och får instruktioner angående säker användning och förstår riskerna som medföljer. Rengöring och underhåll får inte utföras av barn om de inte är över åtta år och övervakas av en vuxen person. Se till att apparaten och dess sladd är utom räckhåll för barn under 8 år.
- Barn ska inte leka med apparaten.
- Använd endast apparaten för avsett ändamål för att undvika potentiell fara eller skada.
- Anslut apparaten till ett jordat vägguttag.
- Se till att nätsladden inte hänger över kanten på bordet eller arbetsbänken där apparaten står.
- Koppla alltid bort apparaten från vägguttaget om du lämnar den obevakad, och innan du monterar, tar isär eller rengör den.
- Låt inte vatten eller en fuktig trasa komma i kontakt med kontakterna på bottenplattan eller på undersidan av mjölkkannan.

Varning!

- Använd aldrig tillbehör eller delar från andra tillverkare, eller delar som inte uttryckligen har rekommenderats av Philips. Om du använder sådana tillbehör eller delar upphör garantin att gälla.
- Ta inte bort visphållaren från axeln eftersom det kan orsaka skada.
- Använd endast apparaten till att värma upp eller skumma mjölk. Använd den inte till några andra ingredienser.
- Överskrid inte den maxnivå som visas i mjölkskummaren. Om du håller i för mycket mjölk i mjölkskummaren kan det rinna ut varm mjölk under locket och orsaka skållning.
- Kannans botten är varm om du håller upp mjölk direkt efter uppvärmning eller skumning.

- Flytta inte apparaten medan den är igång, för att förhindra att det rinner ut varm mjölk under locket.
- Det är viktigt att mjölkskummaren rengörs på rätt sätt för att den ska fungera ordentligt och för att skummet ska bli bra.
- Lämna alltid in apparaten till ett av Philips auktoriserade serviceombud för undersökning och reparation. Försök inte reparera apparaten själv eftersom garantin då upphör att gälla.
- Placera alltid bottenplattan och mjölkkannan på en torr, jämn och stabil yta.
- Placera inte apparaten på en varm yta, och förhindra att nätsladden kommer i kontakt med varma ytor.
- Lämna inte apparaten obevakad när den används.
- Se till att mjölkskummaren är avstängd innan du tar bort mjölkkannan från bottenplattan.
- Använd inte apparaten tillsammans med en transformator, eftersom det kan framkalla fara.
- Använd aldrig skursvampar, slipande rengöringsmedel eller vätskor såsom bensin eller aceton för att rengöra apparaten. Använd endast en mjuk trasa fuktad med vatten.
- Ta inte bort skum med hjälp av en metallsked.
- Apparaten är endast avsedd för normalt hushållsbruk. Den är inte avsedd för användning i miljöer såsom personalkök i verkstäder, på kontor eller i andra arbetsmiljöer. Den är inte heller avsedd att användas av gäster på hotell, motell, bed and breakfast eller i andra boendemiljöer.

Elektromagnetiska fält (EMF)

Den här Philips-apparaten uppfyller alla tillämpliga standarder och regler gällande exponering av elektromagnetiska fält.

Använda apparaten

- 1 Sätt in kontakten i vägguttaget.
- 2 Ta bort mjölkskummarens överdel från mjölkskummaren (Bild 2).
- 3 Fyll mjölkskummaren med mjölk till önskad nivå (Bild 3).
- 4 Placera vispen i visphållaren. Sätt fast visphållarens skaft på mjölkskummarens överdel och sätt tillbaka den på mjölkskummaren (Bild 4).

48 Svenska

- 5 Håll knappen intryckt i 1 sekund för uppvärmning och för att skumma mjölk. (Bild 5) Håll knappen intryckt i 3 sekunder för att skumma kall mjölk. (Bild 6)
- 6 Ta bort vispen för rengöring efter skumning.

Rengöring och underhåll

- 1 Skölj insidan av mjölkskummaren under rinnande varmt vatten (Bild 7).
- 2 Ta bort visphållaren från mjölkskummarens överdel. (Bild 8)
- 3 Ta bort vispen från visphållaren (Bild 9) och skölj delarna under rinnande varmt vatten (Bild 10).
- 4 Placera vispen i visphållaren. Sätt fast visphållarens skaft på mjölkskummarens överdel (Bild 11).
- 5 Ta ut stickkontakten ur vägguttaget. Rengör mjölkskummarens utsida med en fuktig trasa (Bild 12).

Beställa tillbehör

Du kan köpa tillbehör och reservdelar på www.shop.philips.com/service och hos din lokala Philips-återförsäljare. Du kan även kontakta Philips kundtjänst i ditt land (kontaktuppgifter hittar du i garantibroschyren).

Garanti och support

Om du behöver information eller support kan du besöka www.philips.com/support eller läsa den internationella garantibroschyren.

Återvinning

- Den här symbolen betyder att produkten inte ska slängas bland hushållssoporna (2012/19/EU) (Bild 13).
- Följ ditt lands regler för återvinning av elektriska och elektroniska produkter. En korrekt hantering bidrar till att förhindra negativ påverkan på miljö och hälsa.

Felsökning

Det här kapitlet sammanfattar de vanligaste problemen som kan uppstå med apparaten. Om du inte kan lösa problemet med hjälp av informationen nedan kan du besöka www.philips.com/support och läsa svaren på vanliga frågor eller kontakta kundtjänsten i ditt land.

Felsökning

Problem	Möjlig orsak	Lösning
Knappen blinkar, men apparaten fungerar inte.	Du har precis gjort varm skummad mjölk eller varm mjölk och tryckte på knappen för mjölk eller varm skummad mjölk direkt igen, utan att låta apparaten svalna.	Om du vill göra varm skummad mjölk eller varm mjölk igen måste mjölkkannen svalna ett par minuter innan du kan använda den igen. Så länge mjölkkannen fortfarande är varm ser temperaturbegränsaren till att du inte kan använda den. Du kan skölja mjölkkannans insida med kallt vatten så att den svalnar snabbare.

Problem	Möjlig orsak	Lösning
	Mjölken temperatur är för hög.	Byt ut den varma mjölken mot kall mjölk eller låt apparaten svalna.
Apparaten skummar inte mjölken.	Du har inte satt på locket ordentligt på apparaten.	Sätt på locket ordentligt.
	Du satte inte fast vispen på visphållaren.	Sätt fast vispen på visphållaren.
	Du använde en mjölksort som inte är lämplig att skumma.	Många faktorer kan påverka kvaliteten på den skummade mjölken (t.ex. proteininnehåll). Om mjölken inte skummas som du vill, försök med en annan typ av mjölk eller mjölk av ett annat varumärke. Använd kylskåpskall mellanmjölk för att få bästa möjliga mjölkskum.
	Mjölkrester har fastnat på insidan av mjölkkanan och förhindrar visphållaren från att rotera.	Rengör visphållaren och insidan av mjölkkanan.
Det kommer ut mjölk från under locket.	Du hällde för mycket mjölk i mjölkkanan.	Fyll inte mjölkkanan över maxnivån.
Mjölken är inte så varm.	Det är normalt.	Mjölken hettas upp till cirka 74 °C för att garantera bästa skumning och smak. Mjölkteinerna börjar brytas ned och bränns om mjölken överhettas.
All mjölk har inte skummats.	Det är normalt.	Apparaten skummar inte all mjölk. Apparaten skapade det optimala förhållandet mellan mjölk och skum. Mjölken är lätt att blanda med kaffe och andra drycker, och mjölkskummet stannar på toppen.

Введение

Введение

Поздравляем с покупкой продукции Philips! Чтобы воспользоваться всеми преимуществами поддержки Philips, зарегистрируйте изделие на веб-сайте www.philips.com/welcome.

- 1 Крышка вспенивателя молока
- 2 Держатель венчика
- 3 Венчик
- 4 Вспениватель молока
- 5 Кнопка включения/выключения
- 6 Основание

Важные сведения о безопасности - Дополнение к эксплуатационной документации

Перед началом эксплуатации прибора внимательно ознакомьтесь с настоящим буклетом и сохраните его для дальнейшего использования в качестве справочного материала.

Опасно!

- Не погружайте подставку и кувшин для молока в воду или другие жидкости. Не мойте их в посудомоечной машине.

Предупреждение

- Перед подключением прибора убедитесь, что указанное на нем номинальное напряжение соответствует напряжению местной электросети.
- Запрещено пользоваться прибором, если сетевая вилка, сетевой шнур или сам прибор повреждены.
- В случае повреждения сетевого шнура его необходимо заменить. Чтобы обеспечить безопасную эксплуатацию прибора, заменяйте шнур только в авторизованном сервисном центре Philips или в сервисном центре с персоналом аналогичной квалификации.
- Дети старше 8 лет и лица с ограниченными интеллектуальными или физическими возможностями, а также лица с недостаточным опытом и знаниями могут пользоваться данным прибором только под присмотром или после получения инструкций по безопасному использованию прибора и при условии понимания потенциальных опасностей. Дети могут осуществлять очистку и уход за прибором, только если они старше 8 лет и только под присмотром взрослых. Храните чайник и шнур в месте, недоступном для детей младше 8 лет.
- Не позволяйте детям играть с прибором.
- Используйте этот прибор только по прямому назначению, чтобы избежать потенциальной опасности или травмы.
- Подключайте прибор к заземленной розетке.
- Не допускайте свисания шнура с края стола или места установки прибора.
- Перед сборкой, разборкой и очисткой, а также если вы оставляете прибор без присмотра, обязательно отключайте прибор от электросети.
- Не допускайте контакта разъемов подставки и разъемов на нижней панели кувшина для молока с водой или влажной тканью.

Внимание!

- Запрещается пользоваться какими-либо принадлежностями или деталями других производителей, не имеющих специальной рекомендации Philips. При использовании таких принадлежностей или деталей гарантийные обязательства теряют силу.
- Не снимайте держатель насадки с вала, так как это может привести к повреждению.
- Используйте прибор только для того, чтобы подогреть или взбивать молоко. Не используйте его для обработки других продуктов.
- Не заполняйте вспениватель молока выше отметки максимального уровня. При переполнении вспенивателя горячее молоко может вытечь из-под крышки, что станет причиной ожогов.
- Сразу же после подогрева или вспенивания молока нижняя часть кувшина очень горячая.
- Не перемещайте прибор во время работы, чтобы горячее молоко не вытекло из-под крышки.
- Для обеспечения исправной и эффективной работы необходима правильная очистка вспенивателя молока.
- Для выполнения проверки или ремонта прибора обращайтесь только в авторизованный сервисный центр Philips. Не пытайтесь производить ремонт прибора самостоятельно, иначе гарантийные обязательства утрачивают силу.
- Устанавливайте подставку и кувшин для молока только на сухую, ровную и устойчивую поверхность.
- Не ставьте прибор на горячую поверхность и не допускайте контакта сетевого шнура с горячими поверхностями.
- Не оставляйте включенный прибор без присмотра.
- Прежде чем снять кувшин для молока с подставки, убедитесь, что вспениватель молока выключен.
- Не подключайте к прибору трансформатор, это может привести к опасным последствиям.
- Запрещается использовать для очистки прибора губки с абразивным покрытием, абразивные чистящие средства или растворители типа бензина или ацетона. Достаточно использовать мягкую ткань, смоченную водой.
- Не снимайте пену металлической ложкой.
- Прибор предназначен только для домашнего использования в стандартных условиях. Он не предназначен для использования в качестве кухонного прибора в магазинах, офисах, сельскохозяйственных помещениях или на других рабочих местах. Прибор также не предназначен для использования постояльцами гостиниц, гостевых домов, мини-отелей и других общественных заведений.

Электромагнитные поля (ЭМП)

Этот прибор Philips соответствует всем применимым стандартам и нормам по воздействию электромагнитных полей.

Использование прибора

- 1 Вставьте вилку в розетку электросети.
- 2 Снимите крышку со вспенивателя (Рис. 2) молока.
- 3 Наполните вспениватель молока молоком до желаемого уровня (Рис. 3).
- 4 Установите венчик на держатель венчика. Прикрепите вал держателя венчика к крышке вспенивателя молока и установите ее обратно на вспениватель (Рис. 4) молока.
- 5 Нажмите кнопку на 1 секунду для нагрева и вспенивания молока. (Рис. 5) Удерживайте кнопку нажатой в течение 3 секунд для вспенивания холодного молока. (Рис. 6)

52 Русский

6 После вспенивания снимите венчик для очистки.

Очистка и уход

- 1 Промойте внутреннюю часть вспенивателя под струей горячей воды (Рис. 7).
- 2 Снимите с крышки (Рис. 8) вспенивателя молока держатель венчика.
- 3 Снимите венчик с держателя венчика (Рис. 9) и промойте детали под струей горячей воды (Рис. 10).
- 4 Установите венчик на держатель венчика. Прикрепите вал держателя венчика к крышке вспенивателя (Рис. 11) молока.
- 5 Выньте вилку сетевого шнура из розетки электросети. Очистите наружную поверхность вспенивателя молока влажной тканью (Рис. 12).

Заказ аксессуаров

Чтобы приобрести аксессуары или запасные части, посетите веб-сайт

www.shop.philips.com/service или обратитесь в местную торговую организацию Philips. Можно также связаться с центром поддержки потребителей Philips в вашей стране (контактная информация приведена в гарантийном талоне).

Гарантия и поддержка

Для получения поддержки или информации посетите веб-сайт **www.philips.com/support** или ознакомьтесь с информацией в гарантийном талоне.

Утилизация

- Этот символ означает, что продукт не может быть утилизирован вместе с бытовыми отходами (2012/19/EC) (Рис. 13).
- Соблюдайте правила своей страны по отдельному сбору электрических и электронных изделий. Правильная утилизация поможет предотвратить негативное воздействие на окружающую среду и здоровье человека.

Данный раздел посвящен наиболее распространенным проблемам, с которыми вы можете столкнуться при использовании прибора. Если не удастся самостоятельно справиться с возникшими проблемами, см. ответы на часто задаваемые вопросы на веб-сайте **www.philips.com/support** или обратитесь в центр поддержки потребителей в вашей стране.

Поиск и устранение неисправностей

Проблема	Возможная причина	Способы решения
Подсветка кнопки мигает, но прибор не работает.	Вы только что приготовили горячую молочную пену или подогрели молоко и снова нажали кнопку приготовления горячего молока или пены, не остудив прибор.	Если вы хотите еще раз приготовить горячую молочную пену или горячее молоко, необходимо дать кувшину для молока остыть несколько минут, прежде использовать его снова. Если кувшин для молока остается горячим, прибор не будет работать благодаря ограничителю температуры. Можно промыть внутреннюю часть кувшина для молока холодной водой, чтобы он остывал быстрее.
	Молоко нагревается слишком сильно.	Замените теплое молоко холодным или дайте прибору остыть.
Прибор не взбивает пену.	Неправильно установлена крышка прибора.	Установите крышку правильно.
	Вы не установили насадку для вспенивания в держатель.	Установите насадку для вспенивания в держатель.
	Вы использовали молоко, непригодное для взбивания.	На качество молочной пены влияет множество факторов (например, содержание белка). Если молоко не взбивается должным образом, попробуйте использовать другой тип молока или молоко другого производителя. Для достижения лучшего результата используйте охлажденное полуобезжиренное коровье молоко.
	Внутри кувшина для молока скопился молочный осадок, который мешает держателю насадки вращаться.	Очистите держатель насадки и внутреннюю часть кувшина для молока.
Молоко вытекает из-под крышки.	Вы налили слишком большое количество молока в кувшин.	Не заполняйте кувшин для молока выше отметки максимального уровня (MAX).

54 Русский

Проблема	Возможная причина	Способы решения
Молоко не нагрелось до нужной температуры.	Это нормально.	Молоко нагревается приблизительно до температуры 74 °С для получения качественной пены и оптимального вкуса. Если нагреть молоко слишком сильно, белок разрушится и молоко подгорит.
Молоко взбивается в пену не полностью.	Это нормально.	Прибор взбивает не все количество молока. Существует оптимальное соотношение молока и пены. Оставшееся молоко смешивается с кофе или другими напитками, а вкусная молочная пена остается сверху в качестве украшения.

Вспениватель молока (капучинатор)

Изготовитель: "Филипс Консьюмер Лайфстайл Б.В.", Туссендиепен 4, 9206 АД, Драхтен, Нидерланды

Импортер на территорию России и Таможенного Союза: ООО "ФИЛИПС", Российская Федерация, 123022 г. Москва, ул. Сергея Макеева, д.13, тел. +7 495 961-1111

SA6500: 220-240 В; 50 Гц; 420-500 Вт

Класс I

Для бытовых нужд

Сделано в Китае

Условия хранения, эксплуатации

Температура	0°C - +50°C
Относительная влажность	20% - 95%
Атмосферное давление	85 - 109 kPa

Вступ

Вступ

Вітаємо Вас із покупкою та ласкаво просимо до клубу Philips! Щоб сповна скористатися підтримкою, яку пропонує компанія Philips, зареєструйте свій пристрій на веб-сайті www.philips.com/welcome.

Загальний опис (рис. 1)

- 1 Кришка спінювача молока
- 2 Тримач вінчика
- 3 Вінчик
- 4 Спінювач молока
- 5 Кнопка "Увімк./Вимк."
- 6 Платформа

Важлива інформація з техніки безпеки

Перш ніж користуватися пристроєм, уважно прочитайте цю важливу інформацію та зберігайте її для довідки в майбутньому.

Небезпечно

- Не занурюйте платформу й глек для молока у воду чи іншу рідину. Не мийте їх у посудомийній машині.

Обережно

- Перед тим як під'єднувати пристрій до електромережі, перевірте, чи збігається напруга, указана на пристрої, з напругою у мережі.
- Не використовуйте пристрій, якщо штекер, шнур живлення або сам пристрій пошкоджено.
- Якщо шнур живлення пошкоджений, для уникнення небезпеки його необхідно замінити, звернувшись до компанії Philips, уповноваженого сервісного центру або фахівців із належною кваліфікацією.
- Цим пристроєм можуть користуватися діти віком від 8 років, особи з послабленими відчуттями, фізичними, розумовими здібностями чи без належного досвіду та знань за умови, що користування відбувається під наглядом або їм було проведено інструктаж щодо безпечного користування пристроєм і пояснено можливі ризики. Не дозволяйте дітям (навіть старшим за 8 років) чистити пристрій і користуватися ним без нагляду дорослих. Зберігайте пристрій і шнур живлення подалі від дітей віком до 8 років.
- Не дозволяйте дітям бавитися пристроєм.
- Використовуйте цей пристрій лише за призначенням, щоб уникнути можливих травм і загроз.
- Підключайте пристрій до заземленої розетки.
- Шнур живлення не повинен висіти над краєм столу або над робочою поверхнею, на якій стоїть пристрій.
- Завжди від'єднуйте пристрій від мережі, якщо залишаєте його без нагляду та перед збиранням, розбиранням і чищенням.
- Не допускайте контакту води чи вологої ганчірки з конекторами на платформі й на нижній частині глека для молока.

Увага

- Не використовуйте аксесуари чи деталі інших виробників, за винятком тих, які рекомендує компанія Philips. Використання сторонніх аксесуарів і деталей призводить до втрати гарантії.
- Не знімайте тримач трубки зі шпінделя, оскільки це може призвести до пошкодження.
- Використовуйте пристрій лише для підігрівання чи спінування молока. Не використовуйте його для обробки інших продуктів.
- Не наливайте молоко вище максимальної позначки на спінувачі молока. Якщо спінувач молока переповнений, молоко може витікати з-під кришки й викликати опіки.
- Нижня частина глека нагрівається під час підігрівання й спінування молока.
- Не рухайте пристрій, коли він працює, щоб молоко не витікало з-під кришки.
- Щоб спінувач молока працював ефективно й добре спінував молоко, його слід правильно очистити.
- Перевірку та ремонт пристрою слід проводити лише в авторизованих сервісних центрах Philips. Не намагайтеся самостійно полагодити пристрій – це спричинить втрату гарантії.
- Завжди ставте платформу й глек для молока на суху, рівну та стійку поверхню.
- Не ставте пристрій на гарячу поверхню й запобігайте контакту шнура живлення з гарячими поверхнями.
- Не залишайте пристрій працювати без нагляду.
- Перш ніж знімати глек для молока з платформи, вимкніть спінувач молока.
- Не використовуйте машину з трансформатором, оскільки це може спричинити небезпечну ситуацію.
- Ніколи не використовуйте для чищення пристрою жорсткі губки, абразивні засоби чи рідини для чищення, такі як бензин чи ацетон. Достатньо м'якої ганчірки, зволоженої водою.
- Не знімайте піну металеву ложкою.
- Цей пристрій призначено виключно для побутового використання. Його не призначено для використання на службових кухнях у магазинах, офісах, на фермерських господарствах і в інших виробничих умовах. Його не призначено для використання клієнтами в готелях, мотелях, у готелях із комплексом послуг "ночівля та сніданок" й інших житлових середовищах.

Електромагнітні поля (ЕМП)

Цей пристрій Philips відповідає всім чинним стандартам і нормативним актам, що стосуються впливу електромагнітних полів.

Використання пристрою

- 1 Вставте штепсель у розетку.
- 2 Зніміть кришку зі спінувача (Мал. 2) молока.
- 3 Наповніть спінувач молока до необхідного рівня (Мал. 3).
- 4 Установіть вінчик у тримач. Під'єднайте вал тримача вінчика до кришки спінувача молока і установіть його на спінувач (Мал. 4) молока.
- 5 Натисніть і утримуйте протягом 1 секунди кнопку для нагрівання та спінування молока. (Мал. 5)
- 5 Натисніть і утримуйте протягом 3 секунд кнопку для спінування холодного молока. (Мал. 6)
- 6 Після спінування зніміть вінчик і очистьте його.

Чищення та догляд

- 1 Промийте спінувач молока зсередини гарячою проточною водою (Мал. 7).

- 2 Від'єднайте тримач вінчика від кришки (Мал. 8) спінювача молока.
- 3 Вийміть вінчик із тримача (Мал. 9) й промийте деталі гарячою проточною водою (Мал. 10).
- 4 Установіть вінчик у тримач. Під'єднайте вал тримача вінчика до кришки спінювача (Мал. 11) молока.
- 5 Витягніть штекер із розетки. Очистьте спінювач молока зовні вологою ганчіркою (Мал. 12).

Замовлення приладдя

Щоб придбати приладдя чи запасні частини, відвідайте веб-сайт www.shop.philips.com/service або зверніться до дилера Philips. Ви також можете звернутися до Центру обслуговування клієнтів Philips у своїй країні (контактну інформацію шукайте в гарантійному талоні).

Гарантія та підтримка

Якщо вам необхідна інформація чи підтримка, відвідайте веб-сайт www.philips.com/support або прочитайте гарантійний талон.

Утилізація

- Цей символ означає, що поточний виріб не підлягає утилізації зі звичайними побутовими відходами (згідно з директивою ЄС 2012/19/EU) (Мал. 13).
- Дотримуйтеся правил роздільного збору електричних і електронних пристроїв у Вашій країні. Належна утилізація допоможе запобігти негативному впливу на навколишнє середовище та здоров'я людей.

Усунення несправностей

У цьому розділі розглядаються основні проблеми, які можуть виникнути під час використання пристрою. Якщо Ви не в змозі вирішити проблему за допомогою поданої нижче інформації, відвідайте веб-сайт www.philips.com/support і ознайомтеся зі списком частих запитань або зверніться до Центру обслуговування клієнтів у своїй країні.

Усунення несправностей

Проблема	Можлива причина	Рішення
Індикатор на кнопці блимає, але пристрій не працює.	Ви приготували гаряче спінене молоко або гаряче молоко, а потім натиснули кнопку для його приготування знову, не давши пристрою охолонути.	Щоб приготувати гаряче спінене молоко або гаряче молоко знову, слід зачекати кілька хвилин, доки глек для молока охолоне. Пристрій не працюватиме, доки глек для молока буде гарячим. Щоб глек для молока швидше охолов, сполосніть його зсередини холодною водою.
	Зависока температура молока.	Замініть тепле молоко гарячим або зачекайте, доки пристрій охолоне.

Проблема	Можлива причина	Рішення
Пристрій не готує піну.	Ви неправильно закрили кришку пристрою.	Закрийте кришку правильно.
	Ви не приєднали трубку для спінування до тримача.	Приєднайте трубку для спінування до тримача.
	Тип молока не підходить для спінування.	На якість молочної піни можуть впливати багато факторів (наприклад, вміст білка). Якщо молоко недостатньо спінується, спробуйте молоко іншого типу або від іншого виробника. Для найкращого спінування використовуйте напівзнежирене коров'яче молоко з холодильника.
	Глек для молока забруднено зсередини залишками молока, що перешкоджає обертанню тримача трубки.	Помийте тримач трубки й глек для молока.
З-під кришки витікає молоко.	У глеку надто багато молока.	Не заповнюйте глек для молока вище позначки MAX.
Молоко не дуже гаряче.	Це нормально.	Найкращий смак молока та найвища якість піни досягається за температури приблизно 74 °C. Якщо молоко перегрівається, білок у ньому починає руйнуватися й підгорати.
Не все молоко спінується.	Це нормально.	Пристрій не спінує все молоко. Він забезпечує оптимальне співвідношення молока й піни. Молоко легко змішується з кавою або іншими напоями, а смачна молочна піна залишається зверху.

Кіріспе

Кіріспе

Осы затты сатып алуыңызбен құттықтаймыз және Philips компаниясына қош келдіңіз! Philips ұсынатын қолдауды толық пайдалану үшін өнімді www.philips.com/welcome торабында тіркеңіз.

Жалпы сипаттама (1-сурет)

- 1 Сүт көпірткіш қақпағы
- 2 Бұлғауышты ұстағыш
- 3 Бұлғауыш
- 4 Сүт көпірткіш
- 5 Қосу/өшіру түймесі
- 6 Тұғыр

Маңызды қауіпсіздік ақпараты - Қосымша пайдалану құжаттамасын

Құралды қолданбастан бұрын осы маңызды ақпаратты мұқият оқып шығып, оны келешекте қарау үшін сақтап қойыңыз.

Қауіпті жағдайлар

- Негізді және сүт құмырасын суға немесе басқа сұйықтыққа батыруға болмайды. Оларды ыдыс жуғыш машинада тазаламаңыз.

Абайлаңыз

- Құралды қоспас бұрын, онда көрсетілген кернеудің жергілікті желі кернеуіне сәйкес келетінін тексеріп алыңыз.
- Штепсельдік ұшы, қуат сымы немесе өзі зақымданған болса, құралды қолданбаңыз.
- Қуат сымы зақымданған болса, қауіпті жағдай орын алмауы үшін, оны тек Philips компаниясында, Philips мақұлдаған қызмет көрсету орталығында немесе білікті мамандар ауыстыруы керек.
- Бақылау астында болса немесе құрылғыны қауіпсіз пайдалану туралы нұсқаулар алған болса және байланысты қауіптерді түсінсе, бұл құрылғыны 8 және одан жоғары жастағы балалар және дене, сезу немесе ақыл-ой қабілеттері кем немесе тәжірибесі мен білімі жоқ адамдар пайдалана алады. Тазалау мен пайдаланушыға техникалық қызмет көрсету қызметтерін 8 жастан кіші және бақылаусыз балаларға орындауға болмайды. Құрылғы мен оның сымын 8 жасқа толмаған балалардың қолы жетпейтін жерге қойыңыз.
- Балалар құрылғымен ойнамауы керек.
- Қауіпті немесе жарақатты болдырмау үшін, осы құрылғыны арнайы мақсатқа ғана пайдаланыңыз.
- Құралды жерге қосылған розеткаға қосыңыз.
- Ток сымы үстел жиегінен немесе құрал жұмыс жасап жатқан беттің жиегінен салбырап тұрмауы тиіс.
- Қараусыз қалдырсаңыз немесе жинау, бөлшектеу және тазалау алдында құралды үнемі қабырға розеткасынан ажыратыңыз.
- Негіздегі қосқыштарға және сүт құмырасының түбіне су немесе дымқыл шүберек тигізбеңіз.

Абайлаңыз

- Philips арнайы ұсынбаған жағдайда басқа өндірушілердің бөлшектерін немесе қосымша бөлшектерін қолдануға болмайды. Егер осындай аксессуарлар немесе бөлшектер пайдаланылса, кепілдік жарамсыз болады.
- Шарғы ұстағышын біліктен ажыратпаңыз, өйткені бұл әрекет зақым келтіруі мүмкін.
- Сүтті жылытуға немесе көбіктеуге тек құралды пайдаланыңыз. Басқа заттарды өңдеуге бұны пайдаланбаңыз.
- Сүт көпірткіште көрсетілген максималды деңгейден асырмаңыз. Егер сүт көпірткіш асыра толтырылса, қақпақтың сыртына шығып төгіледі және күйік шалу қаупін тудырады.
- Егер сүтті жылығаннан немесе көбіктеуден дейін бірден құйсаңыз, құмыра түбі ыстық болады.
- Құрал жұмыс істеп тұрғанда сүттің қақпақ сыртына шығып, төгіліп кетуінің алдын алу үшін оны қозғалтпаңыз.
- Сүтті көбіктендіруге арналған құралды дұрыс тазарту жоғары өнімділікке және жақсы нәтижеге қол жеткізу үшін маңызды.
- Құралды тексеру немесе жөндеу үшін, оны тек қана Philips әкімшілігі берген қызмет орталығына апарыңыз. Құралды өзіңіз жөндеген жағдайда кепілдік жарамсыз болуы мүмкін.
- Негіз бен сүт құмырасын ерқашан құрғақ, тегіс және тұрақты бетке қойыңыз.
- Құралды ыстық бетке қоймаңыз және ток сымының ыстық бетіне тиюіне жол бермеңіз.
- Құралды қадағалаусыз қосып қоюға болмайды.
- Сүт құмырасын негізінен алмас бұрын сүт көпірткіш өшірілгенін тексеріңіз.
- Машинаны трансформатормен бірге пайдаланбаңыз, себебі бұл әрекет қауіпті жағдай тудыруы мүмкін.
- Құралды тазалау үшін абразивті қабаты бар ысқыштарды, абразивті тазалау құралдарын немесе бензин не ацетон сияқты ерітінділерді пайдалануға болмайды. Сумен суланған жұмсақ матаны пайдаланыңыз.
- Көбікті металл қасықпен алмаңыз.
- Бұл құрал тек қалыпты тұрмыстық қолданысқа арналған. Ол дүкендердің, кеңселердің, фермалардың немесе басқа жұмыс орталарының қызметкерлердің ас үйлері сияқты орталарда пайдалануға арналмаған. Қонақ үйлер, мотельдер, жатақ пен таңғы астар берілетін орындар, басқа да тұрғылықты орталарда қолдануға да болмайды.

Электромагниттік өрістер (ЭМӨ)

Бұл Philips құрылғысы электромагниттік өрістерге қатысты барлық қолданыстағы стандарттар мен ережелерге сәйкес келеді.

Құрылғыны пайдалану

- 1 Тоқ шанышқысын қабырғадағы розеткаға қосыңыз.
- 2 Сүт көпірткіш қақпағын сүт көпірткіштен (сурет 2) алыңыз.
- 3 Сүт көпірткішті сүтпен қажетті деңгейге (сурет 3) дейін толтырыңыз.
- 4 Бұлғауыш ұстағышқа бұлғауыш салыңыз. Бұлғауыш ұстағыш білігін сүт көпірткіш қақпағына тіркеп, оны сүт көпірткішке (сурет 4) қайта салыңыз.
- 5 Сүтті жылыту және көбіктеу (сурет 5) үшін түймені 1 секунд басыңыз. Суық сүтті (сурет 6) көпірту үшін түймені 3 секунд басыңыз.
- 6 Көпірткеннен кейін тазалау үшін бұлғауышты алыңыз.

Тазалау және техникалық қызмет көрсету

- 1 Сүт көпірткіш ішін ыстық ағын су (сурет 7) астында шайыңыз.

- 2 Сүт көпірткіш қақпағынан (сурет 8) бұлғауыш ұстағышты алыңыз.
- 3 Бұлғауыш ұстағыштан (сурет 9) бұлғауышты алып, бөлшектерді ыстық ағын су (сурет 10) астында шайыңыз.
- 4 Бұлғауыш ұстағышқа бұлғауыш салыңыз. Бұлғауыш ұстағыш білігін сүт көпірткіш (сурет 11) қақпағына тіркеңіз.
- 5 Шанышқыны қабырғадағы розеткадан суырыңыз. Сүт көпірткіш сыртын сулы шүберекпен (сурет 12) тазалаңыз.

Қосалқы құрылғыларға тапсырыс беру

Қосалқы құрылғылар немесе қосалқы бөлшектер сатып алу үшін, www.shop.philips.com/service сайтына кіріңіз немесе Philips дилеріне барыңыз. Сонымен қатар, еліңіздегі Philips тұтынушыларға қызмет көрсету орталығына хабарласыңыз (байланыс мәліметтерін дүниежүзілік кепілдік парақшасынан қараңыз).

Кепілдік және қолдау көрсету

Егер сізге ақпарат немесе қолдау қажет болса, www.philips.com/support сайтына кіріңіз немесе халықаралық кепілдік парақшасын оқыңыз.

Өңдеу

- Бұл таңба осы өнімді қалыпты тұрмыстық қалдықпен бірге тастауға болмайтынын білдіреді (2012/19/EU) (сурет 13).
- Электрондық және электр өнімдерін бөлек жинау бойынша жергілікті ережелерді орындаңыз. Дұрыс тастау қоршаған ортаға және адам денсаулығына кері әсерін тигізбеуге көмектеседі.

Ақаулықтарды жою

Бұл тарауда құрылғыда жиі кездесетін мәселелер аталып өтеді. Төмендегі ақпараттың көмегімен мәселені шеше алмасаңыз, жиі қойылатын сұрақтар тізімін көру үшін www.philips.com/support торабына кіріңіз немесе еліңіздегі Тұтынушыларды қолдау орталығына хабарласыңыз.

Ақаулықтарды жою

Мәселе	Ықтимал себеп	Шешім
Түймешіктегі шам жыпылықтайды, алайда құрал жұмыс істемейді.	Жаңа ғана ыстық сүт көбігін немесе ыстық сүт даярладыңыз және сүтке немесе ыстық көбіктелген сүтке арналған түймешікті құрал суымай тұрып бастыңыз.	Егер ыстық көбіктелген сүтті немесе ыстық сүтті қайта дайындау керек болса, сүт құмырасын қайта пайдалану алдында бірнеше минут суыту керек. Сүт құмырасы ыстық болса, температураны бақылау құралы құралдың жұмыс істеуіне мүмкіндік бермейді. Сүт құмырасының сууын жылдамдату үшін оның ішіне суық су құюға болады.
	Сүттің температурасы тым жоғары.	Жылы сүттің орнына ыстық сүт құйыңыз немесе құралды суытыңыз.

Мәселе	Ықтимал себеп	Шешім
Құрал жұмыс істемейді.	Құралдың қақпағы дұрыс жабылмаған.	Қақпақты дұрыстап жабыңыз.
	Көбіктендіру шарғысы шарғы ұстағышына дұрыс орнатылмаған.	Көбіктендіру шарғысын шарғы ұстағышына орнатыңыз.
	Қолданылған сүт түрі көбіктендіруге арналмаған.	Көптеген факторлар сүт көбігі сапасына (мысалы, протеин құрылымы) әсерін тигізуі мүмкін. Егер сүт қалаған дәрежеде көбіктенбесе, сүттің басқа түрін немесе басқа өндіруші сүтін пайдаланып көріңіз. Өлдеқайда жақсы нәтижеге қол жеткізу үшін жартылай қаймағы алынған, тоңазытқышта сақталған сүтті пайдаланыңыз.
	Сүт құмырасының ішкі беті сүт қалдықтарымен ластанған, бұл шарғы ұстағышының айналуына мүмкіндік бермейді.	Шарғы ұстағышын және сүт құмырасының ішін тазалаңыз.
Сүт қақпақтың сыртына шығып төгіледі.	Сүт құмырасына тым көп сүт құйылған.	Сүт құмырасына МАХ (ЕҢ ЖОҒ) көрсеткішінен асырып су құюға болмайды.
Сүт тым ыстық емес.	Бұл қалыпты жағдай.	Ең жақсы көбік пен дәмге қол жеткізу үшін сүт 74°C градусқа дейін қайнатылады. Бұл температурадан асса, сүт протеиндері жойылады және сүт күйіп кетеді.
Сүт толықтай біркелкі көбіктенбейді.	Бұл қалыпты жағдай.	Құрал сүтті толықтай біркелкі көбіктендірмейді. Құрал оңтайлы сүт көбігін алуға мүмкіндік береді. Сүт кофемен және басқа да сусындармен оңай араласады және сүт көбігі дәмді қалпақша түрінде сұйықтықтың үстінде сақталады.

Сүт көпірткіші

Өндіруші: "Филипс Консьюмер Лайфстайл Б.В.", Туссендиелен 4, 9206 АД, Драхтен, Нидерланды
 Ресей және Кедендік Одақ территориясына импорттаушы: "ФИЛИПС" ЖШҚ, Ресей Федерациясы,
 123022 Мәскеу қаласы, Сергей Макеев көшесі, 13-үй, тел. +7 495 961-1111

CA6500: 220-240 В; 50 Гц; 420-500 Вт

I- класс

Тұрмыстық қажеттіліктерге арналған

Қытайда жасалған

Сақтау шарттары, пайдалану

Температура	0°C - +50°C
Салыстырмалы ылғалдылық	20% - 95%
Атмосфералық қысым	85 - 109 kPa

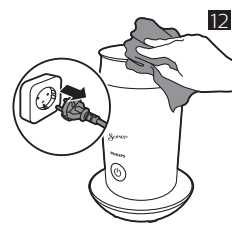
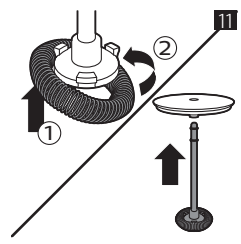
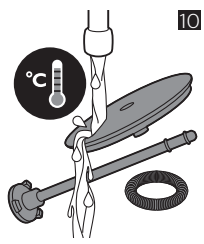
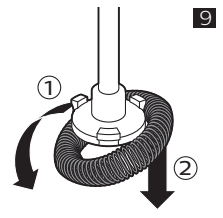
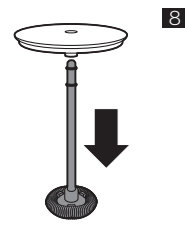
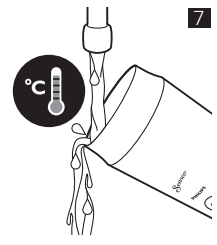
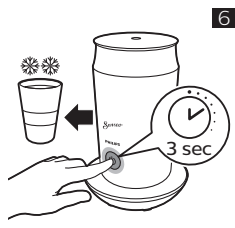
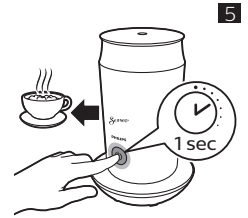
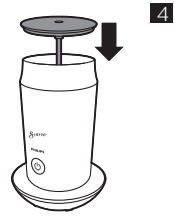

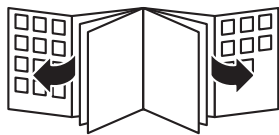



© 2017 Koninklijke Philips N.V.
All rights reserved
4222.200.0734.1 (3/11/2017)



>75% recycled paper
>75% papier recyclé