



**ХОЛОДИЛЬНИК С
СИСТЕМОЙ NO FROST**
Морозильная камера - холодильник
Руководство пользователя

FROST FREE REFRIGERATOR
Freezer - Fridge
Instruction booklet

JR FV568EN

Содержание

ПЕРЕД ЭКСПЛУАТАЦИЕЙ ИЗДЕЛИЯ	3
Общие предостережения Безопасности	3
Старые и неисправные холодильники	6
Правила техники безопасности	6
Установка и эксплуатация холодильника	7
Перед использованием холодильника	8
РАЗЛИЧНЫЕ ФУНКЦИИ И ВОЗМОЖНОСТИ	9
Информация о технологии охлаждения нового поколения	9
Дисплей и панель управления	10
Управление холодильником	11
Режим интенсивной заморозки	11
Режим интенсивного охлаждения	12
Экономичный режим	13
Режим «Отпуск»	14
Режим охлаждения напитков	15
Режим отключения экрана	16
Функция защиты от детей	16
Функция тревоги при открытой дверце	17
Настройки температуры	17
Настройки температуры морозильной камеры	17
Настройки температуры холодильной камеры	17
Предупреждения по поводу настройки температуры	17
Принадлежности	18
Приготовление кубиков льда (Icematic)	18
Форма для льда	18
Полка охладителя	19
Ящик морозильной камеры	19
Диск регулирования свежести	19
Регулируемая дверная полка	20
Технология естественной ионизации / ионизатор	20
Приспособление для хранения Maxi-fresh	20
РАЗМЕЩЕНИЕ ПРОДУКТОВ В ХОЛОДИЛЬНИКЕ	21
Холодильное отделение	21
Камера глубокой заморозки	22

ЧИСТКА И ОБСЛУЖИВАНИЕ	26
ТРАНСПОРТИРОВКА И ПЕРЕСТАНОВКА.....	27
Перестановка дверцы	27
ПРЕЖДЕ ЧЕМ ЗВОНИТЬ В СЛУЖБУ ПОСЛЕПРОДАЖНОГО ОБСЛУЖИВАНИЯ	27
Указания по энергосбережению	32
КОМПОНЕНТЫ ХОЛОДИЛЬНИКА И ЕГО ОТДЕЛЕНИЙ.....	33

Данные инструкции по эксплуатации применимы к нескольким моделям. Поэтому могут существовать отличия.

СИМВОЛ ISO 7010 W021



Предупреждение; Существует опасность возникновения пожара из-за наличия горючих материалов.

ЧАСТЬ 1. ПЕРЕД ЭКСПЛУАТАЦИЕЙ ИЗДЕЛИЯ

Общие предостережения Безопасности

ПРЕДОСТЕРЕЖЕНИЕ: Вентиляционные отверстия в корпусе устройства или во встроенных конструкциях не должны перекрываться.

ПРЕДОСТЕРЕЖЕНИЕ: Не используйте механические устройства или другие средства, которые не рекомендованы производителем для ускорения размораживания.

ПРЕДОСТЕРЕЖЕНИЕ: Не используйте внутри камер холодильника электрические приборы, если они не рекомендованы производителем.

ПРЕДОСТЕРЕЖЕНИЕ: Не допускайте повреждений в системе циркуляции хладагента.

ПРЕДОСТЕРЕЖЕНИЕ: При установке устройства не допускайте сдавливания и повреждения кабеля питания.

ПРЕДОСТЕРЕЖЕНИЕ: Не устанавливайте переноски с электрическими розетками или портативные источники питания позади устройства.

ПРЕДОСТЕРЕЖЕНИЕ: Чтобы избежать риска в связи с плохой устойчивостью прибора, его следует установить согласно инструкции.



Если в качестве хладагента в приборе используется R600a (эта информация приведена на этикетке холодильника), следует быть предельно осторожным во время транспортировки и монтажа, чтобы не повредить компоненты системы охлаждения. Хотя R600a относится к экологически чистым природным газам, он является взрывчатым веществом. Поэтому в случае утечки вследствие повреждения компонентов системы охлаждения следует переместить холодильник прочь от открытых источников огня или тепла и проветривать помещение, где он находится, в течение нескольких минут.

- При перемещении и установке холодильника не допускайте повреждения системы циркуляции охлаждающего газа.
- Не храните в этом приборе взрывоопасные вещества (например, аэрозольные баллоны с горючим пропеллентом).
- Данный прибор предназначен для использования в бытовых и аналогичных бытовым условиях, таких как:
 - кухонные зоны для персонала в магазинах, офисах и других рабочих помещениях.
 - загородные дома, номера для клиентов в отелях, гостиницах и других помещениях жилого типа.
 - номера гостиниц типа «ночлег и завтрак».
 - кейтеринг и подобные сферы применения, не связанные с розничной торговлей.
- Если розетка не подходит под вилку холодильника, ее должен заменить производитель, его агент по сервисному обслуживанию или другой квалифицированный специалист, что позволит избежать аварийной ситуации.
- Это устройство не предназначено для использования лицами (в том числе детьми) с ограниченными физическими, сенсорными или интеллектуальными возможностями либо с недостатком опыта и знаний; они могут пользоваться холодильником только под присмотром лица, ответственного за их безопасность, или согласно его указаниям по эксплуатации. Следите за тем, чтобы дети не играли с прибором.
- Шнур питания холодильника снабжен специальной заземленной штепсельной вилкой. Эту вилку всегда следует использовать со специальной заземленной розеткой на 16 ампер. Если в помещении нет такой розетки, ее должен установить компетентный электрик.
- Это устройство могут использовать дети старше 8 лет

и лица с ограниченными физическими, сенсорными или интеллектуальными возможностями либо с недостатком опыта и знаний, если за ними осуществляется присмотр или они действуют согласно указаниям по безопасной эксплуатации и понимают возможные опасности. Не позволяйте детям играть с прибором. Дети допускаются до очистки и технического обслуживания только под присмотром.

- Если поврежден шнур питания, его должен заменить производитель, его агент по сервисному обслуживанию или другой квалифицированный специалист, что позволит избежать аварийной ситуации.
- Этот прибор не предназначен для использования на высоте более 2000 м над уровнем моря.

Старые и неисправные холодильники

- Если ваш старый холодильник оснащен замком, сломайте или демонтируйте его, прежде чем отправлять прибор на утилизацию, поскольку дети могут забраться в камеру и закрыться внутри.
- Старые холодильники и морозильные камеры содержат изоляционный материал и хладагент с хлорфторуглеродами. При их утилизации не допускайте загрязнения окружающей среды.

Утилизация старого холодильника

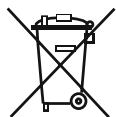

Данный символ на изделии или упаковке обозначает, что холодильник запрещается утилизировать вместе с бытовыми отходами. Он должен передаваться на сборный пункт отходов для вторичной переработки электрического и электронного оборудования. Вы можете не допустить возможные отрицательные последствия для окружающей среды и здоровья людей, возникающие из-за несоблюдения процедуры утилизации, если проведете утилизацию данного изделия правильно. Вторичная переработка материалов поможет защитить природные ресурсы. Дополнительные сведения о вторичной переработке этого изделия можно узнать в местной городской администрации, в службе по утилизации бытовых отходов или в магазине, в котором изделие было приобретено.

Уточните у местных властей способ утилизации электрического и электронного оборудования для повторного использования, переработки и восстановления.

Примечания

- Перед установкой и использованием прибора внимательно ознакомьтесь с руководством по эксплуатации. **Мы не несем ответственности за повреждения и ущерб, которые возникают вследствие неправильного использования.**
- Следуйте инструкции, а также указаниям в руководстве по эксплуатации. Храните это руководство в надежном месте, чтобы использовать для решения проблем, которые могут возникнуть в будущем.
- Прибор разработан для внутренней установки и может использоваться только в жилых помещениях для заданных целей. Он не подходит для коммерческого или общего использования. Такое использование приведет к потере гарантии. Наша компания не будет нести ответственности за потенциальные убытки.
- Этот бытовой прибор произведен для использования в жилых помещениях и предназначен исключительно для охлаждения/хранения продуктов. Он не подходит для коммерческого или общего пользования и/или для хранения веществ, не относящихся к пищевым продуктам. Наша компания не будет нести ответственность за убытки, возникшие в противном случае.

Правила техники безопасности

- Не используйте множественные штепсельные розетки или удлинители.
- Не подключайте прибор к поврежденным, изношенным или старым розеткам.
- Старайтесь не тянуть и не изгибать шнур, а также избегайте его повреждений.



- Прибор предназначен для использования взрослыми людьми. Не позволяйте детям играть с холодильником или висеть на дверце.
- Во избежание поражения электрическим током, не вставляйте и не вытягивайте вилку мокрыми руками!
- Не ставьте стеклянные бутылки или жестяные банки для напитков в морозильную камеру. Бутылки и банки могут взорваться.
- В целях безопасности не помещайте в холодильник взрывоопасные и воспламеняющиеся материалы. Напитки с высоким содержанием алкоголя следует ставить в морозильную камеру вертикально, с плотно закрытой крышкой.
- При извлечении льда из морозильной камеры не прикасайтесь к нему. Лед может стать причиной холодовой травмы и/или порезов.
- Не прикасайтесь мокрыми руками к замороженным продуктам! Не употребляйте мороженое и кубики льда сразу после их извлечения из морозильной камеры!
- Не замораживайте продукты повторно после размораживания. Это может привести к проблемам со здоровьем, например к пищевому отравлению.
- Не завешивайте корпус или верхнюю часть холодильника. Это отрицательно повлияет на его работоспособность.
- При транспортировке закрепляйте все принадлежности внутри холодильника, чтобы избежать их повреждения.

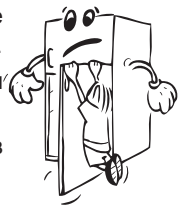

Установка и эксплуатация холодильника

Перед началом использования холодильника обратите внимание на следующие моменты:

- Рабочее напряжение холодильника составляет 220–240 В при частоте 50 Гц.
- После установки розетки она должна быть доступной.
- **Не пользуйтесь переходником для вилки.**
- При первом включении холодильника, возможно появление специфического запаха. После начала охлаждения запах исчезнет.
- Перед подключением кабеля электропитания, убедитесь, что значение напряжения, указанное на табличке с техническими характеристиками, соответствует величине напряжения электрической сети Вашего дома.
- Вставьте штепсель в розетку с надлежащим заземляющим соединением. Если электрическая розетка не имеет вывода заземления, или штепсель не подходит для подключения к розетке, мы рекомендуем вам обратиться за помощью к квалифицированному электрику.
- Устройство должно подключаться к сети с надлежащим образом установленной розеткой с предохранителем. Питание (переменный ток) и напряжение в рабочей точке должны быть указаны на заводской табличке устройства (заводская табличка расположена слева внутри холодильника).
- Мы не несем ответственности за повреждения в связи с эксплуатацией без заземления.
- Установите холодильник в месте, где на него не будут попадать прямые солнечные лучи.

- Не используйте холодильник на открытом воздухе и не оставляйте его под дождем.
- Прибор следует устанавливать на расстоянии не менее 50 см от печей, газовых духовых шкафов и радиаторов отопления, а также на расстоянии не менее 5 см от электрических духовок.
- Если холодильник находится рядом с морозильным аппаратом для глубокого замораживания, между ними должен оставаться зазор не менее 2 см, чтобы предотвратить образование конденсата на наружной поверхности.
- Не завешивайте корпус или верхнюю часть холодильника. Это отрицательно повлияет на его работоспособность.
- Не ставьте никаких предметов сверху на холодильник. Устанавливайте холодильник таким образом, чтобы над ним было не менее 150 мм свободного пространства.
- Не помещайте на холодильник тяжелые предметы.
- Перед использованием произведите тщательную чистку устройства, особенно внутри (см. раздел «Чистка и обслуживание»).
- Перед использованием холодильника протрите все детали теплой водой с добавлением чайной ложки бикарбоната натрия, а затем промойте чистой водой и дайте высохнуть. После очистки установите все детали на соответствующие места.
- Регулируемые передние опоры необходимо установить на соответствующей высоте, чтобы обеспечить устойчивость и правильную работу прибор. Вы можете отрегулировать опоры, поворачивая их по часовой стрелке (или в обратном направлении). Регулировку необходимо выполнить до помещения продуктов в прибор.



Если в холодильнике установлен конденсатор с вентилятором:

Конденсатор холодильника установлен в нижней части шкафа. Следовательно, установите дистанцирующую деталь путем крепления на отверстия на задней панели крышки и поверните на 90°, как показано на рисунке ниже, для обеспечения расстояния между холодильником и задней стенкой, около которой он расположен. Холодильник можно придвинуть к задней стенке до этой точки.

Расстояние от холодильника до стены не должно превышать 75 мм.

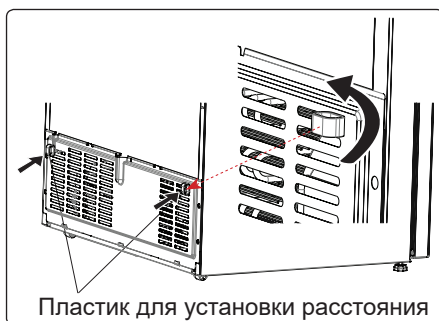

Перед использованием холодильника

- Если холодильник используется в первый раз или после транспортировки, он должен простоять в вертикальном положении в течение 3 часов, после чего его можно подключать к электрической сети. В противном случае, может быть поврежден компрессор.
- От холодильника может исходить запах, когда он запускается в первый раз; запах исчезнет, когда холодильник начнет охлаждаться.

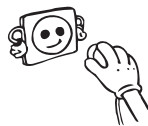

ЧАСТЬ 2. РАЗЛИЧНЫЕ ФУНКЦИИ И ВОЗМОЖНОСТИ

Информация о технологии охлаждения нового поколения

В холодильниках с охлаждением нового поколения применяется другая рабочая система, чем в холодильниках со статической системой. В обычных холодильниках влажный воздух, попадающий в него, а также водяной пар из пищи образует иней в морозильной камере. Для размораживания необходимо выключить холодильник. Пока устройство выключено, чтобы поддержать пищевые продукты в холодном состоянии, пользователь должен извлечь их из холодильника и очистить ото льда.

В холодильниках с системой охлаждения нового поколения условия в морозильной камере полностью отличаются. Благодаря вентилятору холодный и сухой воздух продувается через множество точек в морозильной камере. Однородность продуваемого холодного воздуха, даже между полками, позволяет равномерно и правильно замораживать пищевые продукты. С другой стороны, это происходит без образования льда.

В холодильном отделении будет та же ситуация, что и в морозильной камере. Воздух, нагнетаемый вентилятором и накапливаемый в верхней части холодильного отделения, охлаждается, проходя через промежуток позади воздуховода. Одновременно воздух продувается через отверстия в воздуховоде, за счет чего осуществляется охлаждение в холодильном отделении. Конструкция отверстий в воздуховоде обеспечивает равномерное распределение воздуха в этом отделении.

Так как между морозильной камерой и холодильником воздух не проходит, смешивания запахов не произойдет.

В результате, холодильник с охлаждением нового поколения оптимизирует использование большого пространства и обладает привлекательным внешним видом.

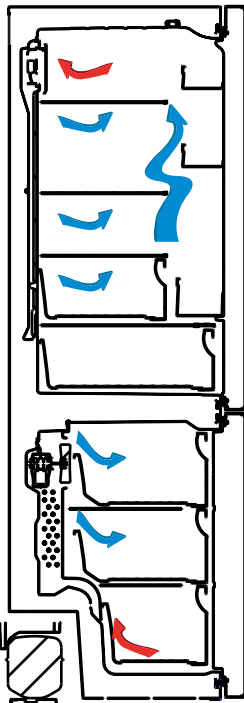

Дисплей и панель управления

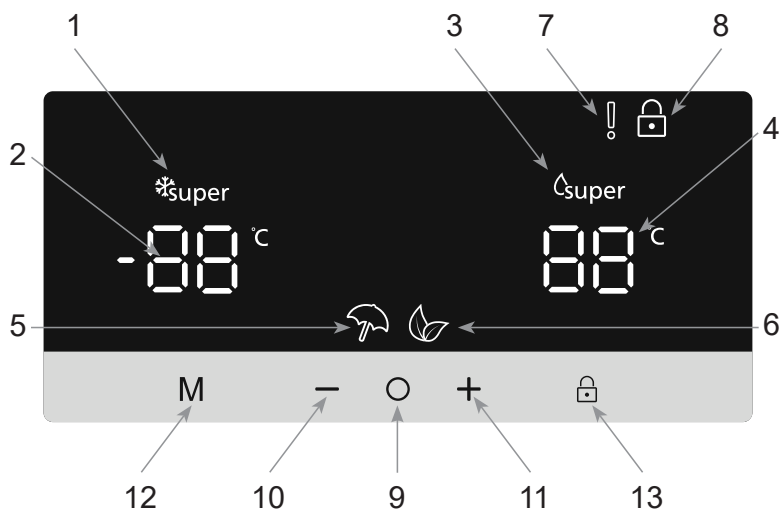

Использование панели управления

1. Настройки температуры морозильной камеры
2. Индикатор режима интенсивной заморозки
3. Настройки температуры холодильной камеры
4. Индикатор режима интенсивного охлаждения
5. Индикатор режима «Отпуск»
6. Индикатор экономичного режима
7. Индикатор предупреждения о неисправности
8. Индикатор режима защиты от детей
9. Экранный переключатель
10. Уменьшить значение
11. Увеличить значение
12. Переключатель режима
13. Переключатель защиты от детей

Управление холодильником

Режим интенсивной заморозки

Назначение

- Для заморозки большого количества продуктов, которые не помещаются на полку быстрой заморозки.
- Для заморозки приготовленных продуктов.
- Для быстрой заморозки свежих продуктов, чтобы сохранить их свежесть.

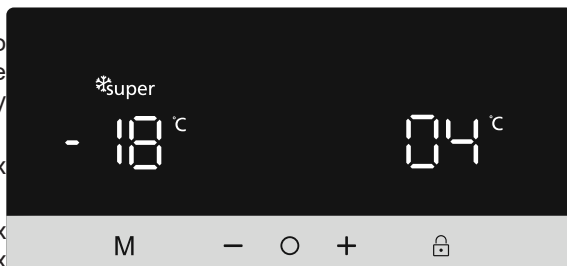

Порядок использования

- Нажимайте значок  (№ 9 на схеме панели управления), пока не будет выбрана настройка температуры морозильной камеры (№ 1).
- После выбора настройки температуры морозильной камеры мигает значение температуры.
- Нажимайте значок  (№ 10), пока в левом верхнем углу (№ 2) не появится логотип режима интенсивной заморозки .
- После установки режима интенсивной заморозки раздастся звуковой сигнал, подтверждающий, что режим включен.
- После звукового сигнала на экране появится исходное значение температуры морозильной камеры.
- Для отключения режима повторите описанные выше действия.

Во время этого режима:

- Можно настроить температуру холодильной камеры; на настройки режима интенсивной заморозки это не повлияет.
- Пока активен режим интенсивной заморозки, установить экономичный режим и режим «Отпуск» нельзя.



Режим интенсивного охлаждения

Назначение

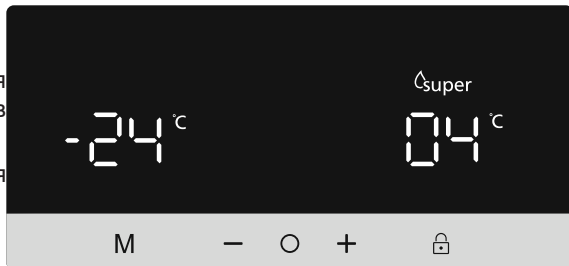
- Для охлаждения и хранения большого количества продуктов в холодильной камере.
- Для быстрого охлаждения напитков.



Порядок использования

- Нажимайте значок  (№ 9 на схеме панели управления), пока не будет выбрана настройка температуры холодильной камеры (№ 1).
- После выбора настройки температуры холодильной камеры мигает значение температуры.
- Нажимайте значок  (№ 10), пока в правом верхнем углу (№ 4) не появится логотип режима интенсивного охлаждения .
- После установки режима интенсивного охлаждения раздастся звуковой сигнал, подтверждающий, что режим включен.
- После звукового сигнала на экране появится последнее значение температуры холодильной камеры.
- Для отключения режима повторите описанные выше действия.

Во время этого режима:

- Можно настроить температуру морозильной камеры; на настройки режима интенсивного охлаждения это не повлияет.
- Пока активен режим интенсивного охлаждения, установить экономичный режим и режим «Отпуск» нельзя.

Экономичный режим

Назначение

Экономия электроэнергии. В периоды менее частого использования (открывания дверцы) холодильника или нахождения вне дома (например, во время праздников) экономичный режим может обеспечить поддержание оптимальной температуры вкупе с экономией электроэнергии.

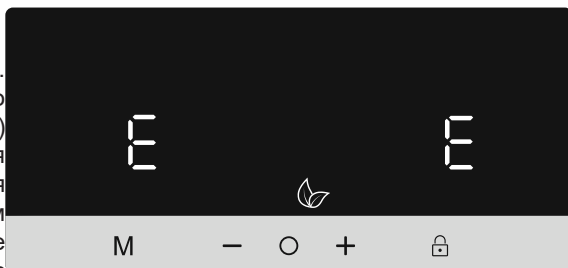

Порядок использования

- Нажимайте значок **M** (№ 12 на схеме панели управления), пока не появится значок экономичного режима  (№ 6).
- После установки экономичного режима раздастся звуковой сигнал, подтверждающий, что режим включен.
- После звукового сигнала на индикаторах температуры холодильной и морозильной камер (№ 1 и № 3) отобразится «E».
- Для отключения экономичного режима нажмите значок **M** (№ 12).

Во время этого режима:

- Можно регулировать температуру холодильной и морозильной камер, однако настройки не вступят в силу, пока не будет отключен экономичный режим. После отключения экономичного режима выбранные параметры активируются, и значения температуры будут скорректированы.
- Можно выбрать режимы интенсивного охлаждения и интенсивной заморозки, однако при выборе любого из этих режимов экономичный режим будет отключен.
- Режим «Отпуск» может быть выбран только после отключения экономичного режима.



Режим «Отпуск»

Назначение

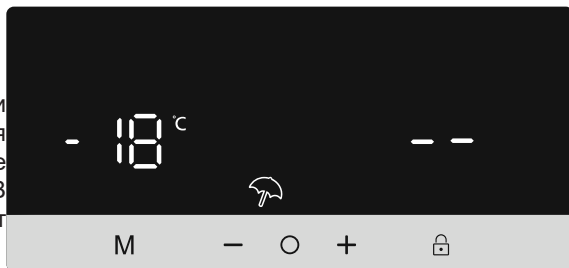
Режим «Отпуск» подходит, если предполагается не пользоваться холодильником в течение продолжительного времени. В режиме «Отпуск» активно работает только морозильная камера.



Порядок использования

- Нажимайте значок  (№ 12 на схеме панели управления), пока не появится значок режима «Отпуск»  (№ 5).
- После установки режима «Отпуск» раздастся звуковой сигнал, подтверждающий, что режим включен.
- После звукового сигнала на дисплее холодильной камеры отобразится «--», а на дисплее морозильной камеры — заданная температура $-18\text{ }^{\circ}\text{C}$.
- Для отключения режима «Отпуск» нажмите значок  (№ 12).

Во время этого режима:

- Можно регулировать температуру холодильной и морозильной камер, однако настройки не вступают в силу, пока не будет отключен режим «Отпуск». После отключения режима «Отпуск» выбранные параметры активируются, и значения температуры будут скорректированы.
- Можно выбрать режимы интенсивного охлаждения и интенсивной заморозки, однако при выборе любого из этих режимов режим «Отпуск» будет отключен.
- Экономичный режим может быть выбран только после отключения режима «Отпуск».

Режим охлаждения напитков

Назначение

Этот режим применяется для охлаждения напитков в течение устанавливаемого времени.

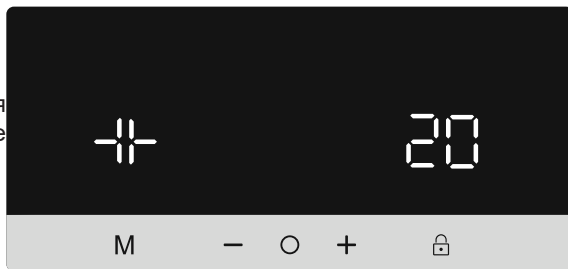

Порядок использования

- Одновременно нажмите и удерживайте значки **M** (№ 12) и **○** (№ 9) в течение пяти секунд.
- На индикаторе заданной температуры холодильной камеры отобразится «05». Это значение будет мигать на экране.
- С помощью кнопки **-** или **+** настройте время (05, 10, 15, 20, 25 или 30 минут).
- После выбора времени цифры на экране мигнут 3 раза, и раздастся звуковой сигнал. Если в течение 2 секунд не будет нажата какая-либо кнопка, время будет установлено.
- После установки времени на экране будет отображаться оставшееся время.
- По истечении заданного времени раздастся звуковой сигнал.
- Для отключения режима охлаждения напитков одновременно нажмите и удерживайте значки **M** (№ 12) и **○** (№ 9) в течение пяти секунд.

Во время этого режима:

- Если включены режимы охлаждения напитков и защиты от детей, то для выключения звукового сигнала необходимо отключить режим защиты от детей.
- При использовании этого режима необходимо регулярно проверять температуру бутылок. Если бутылки охладились достаточно, их необходимо извлечь из холодильника.
- Если оставить бутылки на долгое время в режиме охлаждения напитков, они могут взорваться.

Режим отключения экрана

Назначение

Этот режим помогает экономить электроэнергию путем выключения индикации на панели управления в периоды ее неиспользования.

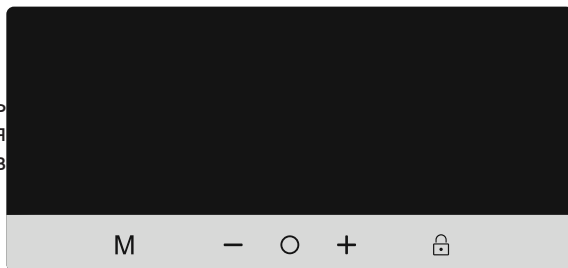

Порядок использования

- Режим отключения экрана активируется автоматически через 30 секунд.
- Если в период отсутствия индикации на панели управления нажать любую кнопку, на дисплее отобразятся текущие настройки, что позволит внести нужные изменения.
- Если режим отключения экрана не был выключен или в течение 30 секунд не была нажата какая-либо кнопка, индикация панели управления останется выключенной.

Порядок деактивации режима отключения экрана

- Для выключения режима отключения экрана сначала нужно нажать любую кнопку для активации кнопок, а затем нажать и удерживать кнопку режима **M** (№ 12) в течение 3 секунд.
- Для повторной активации режима отключения экрана нажмите и удерживайте кнопку **M** (№ 12) в течение 3 секунд.

Функция защиты от детей



Назначение

Режим защиты от детей служит для предотвращения случайного или непреднамеренного изменения настроек холодильника.

Включение режима защиты от детей

Нажмите и удерживайте кнопку режима защиты от детей  (№ 13) в течение 5 секунд.

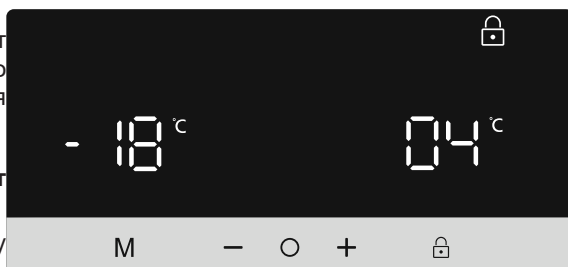

Отключение режима защиты от детей



Нажмите и удерживайте кнопку режима защиты от детей  (№ 13) в течение 5 секунд.

Функция тревоги при открытой дверце

Если дверца холодильной или морозильной камеры открыта дольше 2 минут, раздастся звуковой сигнал.



Настройки температуры

Настройки температуры морозильной камеры

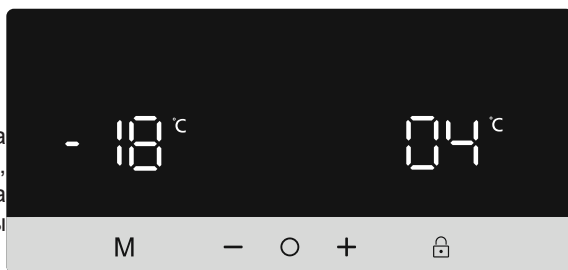
- Нажимайте значок  (№ 9 на схеме панели управления), пока не будет выбрана настройка температуры морозильной камеры (№ 1).
- После выбора настройки температуры морозильной камеры замигает значение температуры.
- Для установки температуры воспользуйтесь стрелками вверх и вниз ( / ) (-16, -18, -20, -22, -24 °C и режим интенсивной заморозки).
- Если активен режим интенсивной заморозки или экономичный режим, то температура не изменится, пока режим не будет отключен.



Настройки температуры холодильной камеры

- Нажимайте значок  (№ 9 на схеме панели управления), пока не будет выбрана настройка температуры холодильной камеры (№ 1).
- После выбора настройки температуры холодильной камеры замигает значение температуры.
- Для установки температуры воспользуйтесь стрелками вверх и вниз ( / ) (8, 6, 5, 4, 2 °C и режим интенсивного охлаждения).
- Если активен режим интенсивной заморозки или экономичный режим, то температура не изменится, пока режим не будет отключен.

Предупреждения по поводу настройки температуры

- В целях эффективности не рекомендуется использовать холодильник при температуре окружающей среды ниже 10 °C.
- Настройку температуры производят в зависимости от частоты открывания дверцы и количества хранимых внутри продуктов.
- Не начинайте выполнение следующей настройки, пока не завершите уже начатую.
- Чтобы полностью охладиться после подключения к электросети, холодильник должен без перерыва проработать около 24 часов (в зависимости от температуры окружающей среды). В этот период как можно реже открывайте дверцы холодильника и не загружайте в него слишком много продуктов.
- Чтобы предотвратить повреждение компрессора холодильника при отключении и повторном включении или при перебоях электропитания, используется функция 5-минутной задержки. Холодильник начинает работать в нормальном режиме через 5 минут.

- Холодильник предназначен для эксплуатации в диапазоне температур окружающей среды, указанном в стандартах, согласно климатическому классу на этикетке. В целях эффективности охлаждения использование холодильника за пределами указанного диапазона не рекомендуется.
- Данное изделие предназначено для использования при температуре окружающей среды от 10°C до 43°C.

Класс климатических условий	Температура наружного воздуха °C
T	Между 16 и 43 (°C)
ST	Между 16 и 38 (°C)
N	Между 16 и 32 (°C)
SN	Между 10 и 32 (°C)

Принадлежности

Приготовление кубиков льда (Icematic)

- Достаньте форму для приготовления льда
- Наполните ее водой до линии.
- Вставьте форму для льда на место.
- Когда ледяные кубики застынут, поверните рычаг для высыпания их в коробку для льда.

(в некоторых моделях)

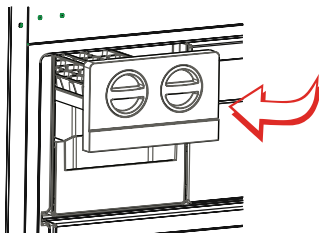

Примечание.

- Не наливайте воду в коробку для льда, чтобы приготовить лед, так как она может лопнуть.
- Извлечение емкости для приготовления льда может быть затруднено во время работы холодильника. В этом случае необходимо снять стеклянные полки.

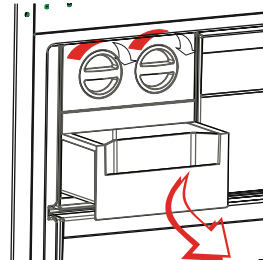

Форма для льда (в некоторых моделях)

- Наполните форму для льда водой и поместите в морозильную камеру.
- После того как вода полностью заморознет вы можете повернуть форму как указано ниже чтобы достать кубик.

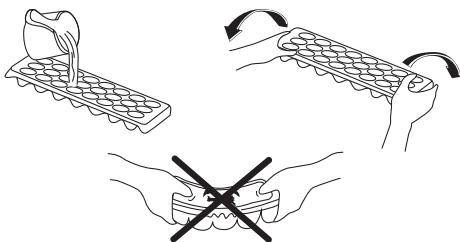

Полка охладителя (в некоторых моделях)

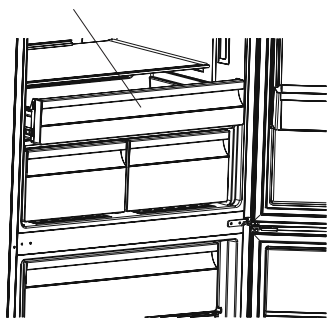

Хранение продуктов в отделении охладителя, вместо морозильного или холодильного отделения, позволяет дольше сохранить свежесть и вкус продуктов, сохраняя при этом свежий внешний вид. В случае загрязнения лотка охладителя, извлеките его и промойте водой.

(Вода замерзает при 0°C, но продукты, содержащие соль или сахар, замерзают при более низкой температуре.)

Обычно отделение охладителя используется для сырой, слегка подсоленной рыбы, риса и т.п.

Не помещайте в отделение продукты, которые вы хотите заморозить, или лотки для приготовления льда.

Извлечение полки охладителя

- Потяните на себя полку охладителя, сдвигая ее по направляющим.
- Чтобы снять полку охладителя, приподнимите ее вверх.

Ящик морозильной камеры

Ящик морозильной камеры позволяет размещать продукты для длительного хранения.

Извлечение ящика морозильной камеры

- Выдвиньте ящик до упора.
- Приподнимите переднюю часть ящика и извлеките его.

! Для установки ящика на направляющие повторите операцию в обратном порядке.

Примечание. Извлекая ящик, удерживайте его за ручку.

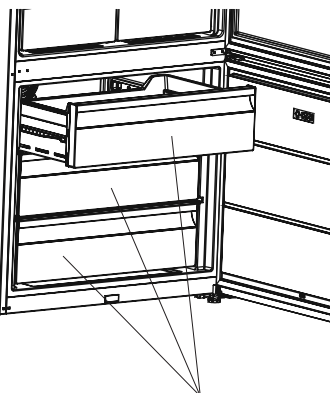

Ящики морозильной камеры

Диск регулирования свежести

Если регулятор влажности установить в закрытое положение, свежие фрукты и овощи будут храниться дольше.

В случае, когда отделение для фруктов и овощей заполнено до отказа, диск регулирования свежести, расположенный на передней стенке контейнера, следует открыть. Благодаря этому будет регулироваться воздух и уровень влажности в контейнере, и срок годности продуктов увеличится.

При появлении конденсации на стеклянной полке, регулятор влажности следует установить в открытое положение.

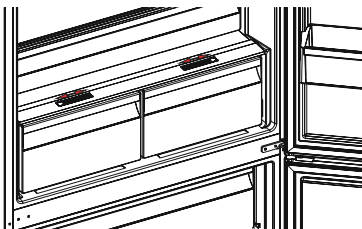

Регулируемая дверная полка (в некоторых моделях)

Существует пять разных регулировок высоты, которые доступны для необходимых зон хранения с помощью регулируемой дверной полки.

Изменение положения регулируемой дверной полки;

Поднимите переднюю часть полки (1) и двигайте вверх или вниз регулируемую дверную полку (2) обеими руками (Рис. 1)

Прежде чем отпускать дверную полку, удостоверьтесь, что дверная полка установлена в положения, предусмотренные для двери.

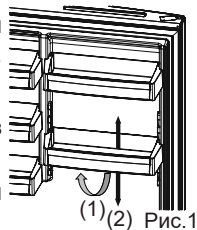

Технология естественной ионизации / ионизатор (в некоторых моделях)

Технология естественной ионизации позволяет создавать отрицательно заряженные ионы, которые нейтрализуют частицы, вызывающие неприятный запах, и пыль в воздухе.

Устраняя эти частицы из воздуха в холодильнике, технология естественной ионизации улучшает качество воздуха и предотвращает появление неприятных запахов.

- Эта функция является дополнительной. Она может отсутствовать в вашем приборе.
- Расположение ионизатора может различаться в зависимости от прибора.

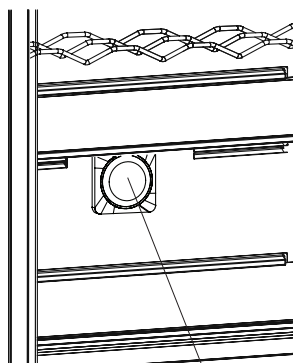

Ионизатор

Приспособление для хранения Maxi-fresh (в некоторых моделях)

Технология приспособления для хранения Maxi Fresh помогает удалить газ этилен (биопродукт, выделяющийся естественным образом из свежей пищи) и неприятный запах из контейнера для фруктов и овощей. Таким образом пища сохраняет дольше свежесть.

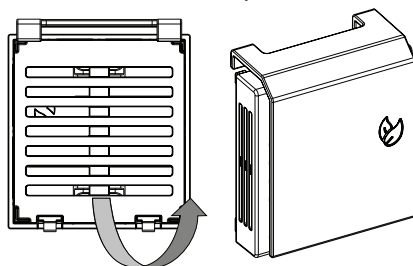

- **Приспособление для хранения Maxi Fresh** необходимо чистить не реже одного раза в год. Необходимо подождать 2 часа, пока фильтр будет оставаться в печи при 65 °С.
- Для очистки фильтра снимите заднюю панель корпуса фильтра, потянув ее в направлении, указанном стрелкой (A).
- Не рекомендуется мыть фильтр водой или любым моющим средством.

Приспособление для хранения Maxi fresh
(В некоторых моделях)

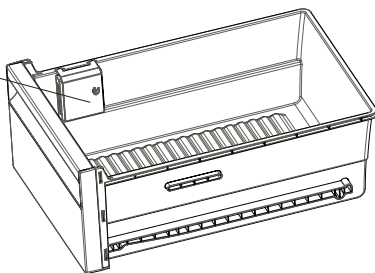

Примечания: Положение узла фильтра может отличаться в зависимости от конструкции контейнера для фруктов и овощей. См. соответствующие изображения на стр. 1. В некоторых моделях фильтр нельзя прикрепить, как показано на изображениях. В данном случае его можно просто поместить в выдвижной ящик.

Все письменные и визуальные описания аксессуаров могут варьироваться в зависимости от модели.

ЧАСТЬ 3. РАЗМЕЩЕНИЕ ПРОДУКТОВ В ХОЛОДИЛЬНИКЕ

Холодильное отделение

- При нормальных условиях эксплуатации установка значения температуры холодильного отделения холодильника 4° С будет достаточной.
- Никогда не помещайте в холодильник жидкости в незакрытых емкостях, чтобы снизить влажность и усилить охлаждение.
- Никогда не помещайте в холодильник теплые продукты. Теплым продуктам необходимо дать остыть при комнатной температуре.
- Мясо и очищенную рыбу, которые будут употребляться в ближайшие 1-2 дня, помещайте завернутыми в пластиковые пакеты или пленку.
- Вы можете положить фрукты и овощи в ящик для фруктов и овощей без упаковки.

Продукты	Максимальный срок хранения	Куда поместить в холодильной камере
Овощи и фрукты	1 неделя	Контейнер для овощей
Мясо и рыба	2 - 3 дня	В упаковке из полиэтиленовой пленки или в пакете или в контейнере для мяса (на стеклянной полке)
Свежий сыр	3 - 4 дня	На специальной полочке на дверце
Масло и маргарин	1 неделя	На специальной полочке на дверце
Продукты в бутылках Молоко и йогурт	До истечения срока хранения, указанного производителем	На специальной полочке на дверце
Яйца	1 месяц	На полке-контейнере для яиц
Готовые блюда		На всех полках

ПРИМЕЧАНИЕ: Картофель, лук и чеснок не следует хранить в холодильнике.

Камера глубокой заморозки

- При нормальных условиях эксплуатации установка значения температуры морозильного отделения холодильника -18°C будет достаточной.
- Используйте камеру глубокой заморозки холодильника для длительного хранения мороженых продуктов и производства льда.
- Если Вы собираетесь использовать холодильник с максимальным охлаждением морозильной камеры:
- Пользуйтесь режимом быстрой заморозки после перемещения мороженых продуктов из верхней корзины в другие корзины. Через 24 часа холодильник автоматически выйдет из режима быстрой заморозки.
- Поместите продукты, которые необходимо заморозить, в нижнюю корзину морозильной камеры не превышая замораживающую способность холодильника.
- При использовании режима быстрой заморозки не кладите уже замороженные продукты рядом со свежими продуктами, которые необходимо заморозить.
- Снова включите режим быстрой заморозки. Можно положить продукты рядом с другими замороженными продуктами после их замораживания (минимальное время замораживания – 24 часа после второй активации режима быстрой заморозки).
- Пожалуйста, не помещайте продукты, которые вы хотите заморозить, рядом с уже замороженными продуктами.
- Замораживать продукты (мясо, мясной фарш, рыбу, и т.д.) следует, деля их на части, так чтобы каждая часть могла бы использоваться за один раз.
- Не замораживайте повторно продукты после того как они оттают. Это может быть опасно для здоровья, так как может вызвать пищевое отравление.
- Не подвергайте горячие продукты глубокой заморозке – сначала их необходимо остудить. Это может испортить другие продукты, замороженные ранее в глубокой заморозке.
- При покупке замороженных продуктов убедитесь, что они были заморожены при надлежащих условиях и что пакет не повреждён.
- При хранении замороженных продуктов соблюдайте условия указанные на их упаковке. При отсутствии указаний продукт необходимо употребить в пищу в максимально короткий срок.
- Мороженые продукты необходимо доставить не повредив и как можно скорее поместить на полку быстрой заморозки. Не используйте полочки на дверце для замораживания.
- Если бы упаковка замороженного продукта влажная, и продукт имеет неприятный запах, то он, возможно, ранее хранился при неподходящих условиях и является непригодным. Не покупайте такие продукты.
- Продолжительность хранения замороженных продуктов изменяется в зависимости от температуры окружающего воздуха, частоты открытия и закрытия дверц, параметров настройки термостата, типа продуктов и продолжительности периода, который протек со времени, когда продукты были куплены и до помещения их в морозильную камеру. Всегда придерживайтесь инструкций на упаковке и никогда не превышайте срока хранения продукта.

- Если дверца морозильной камеры долгое время была открытой, или ее забыли закрыть, на основании морозильной камеры появится иней. Это может создать препятствие для циркуляции воздуха. Чтобы этого избежать, отключите холодильник из розетки и подождите, пока иней растает. После оттаивания очистите морозильную камеру.
- Для увеличения вместительности морозильной камеры можно снять корзины, крышку и т.д.
- Заявленная на табличке вместительность соответствует использованию холодильника без корзин, крышек и т.д.

Некоторые рекомендации для размещения и хранения продуктов в камере глубокой заморозки были даны на страницах 20, 21 и 22.

Молочные продукты	Подготовка	Максимальный срок хранения (месяцев)	Условия хранения
Пакетированное (гомогенизированное) молоко	В собственной упаковке	2 - 3	Цельное молоко - в собственной упаковке
Сыр, кроме белого сыра	Ломтиками	6 - 8	В течение срока хранения можно использовать фабричную упаковку. При более длительном хранении необходимо завернуть в фольгу.
Масло, маргарин	В собственной упаковке	6	

	Максимальный срок хранения (месяцев)	Время разморозки при комнатной температуре (часы)	Время оттаивания в печи (минут)
Хлеб	4 - 6	2 - 3	4-5 (220-225 °С)
Печенье	3 - 6	1 - 1,5	5-8 (190-200 °С)
Мучные изделия	1 - 3	2 - 3	5-10 (200-225 °С)
Пирог	1 - 1,5	3 - 4	5-8 (190-200 °С)
Тесто	2 - 3	1 - 1,5	5-8 (190-200 °С)
Пицца	2 - 3	2 - 4	15-20 (200 °С)

Мясо и рыба	Подготовка	Максимальный срок хранения (месяцев)
Стейк	Обертка из фольги	6 - 8
Баранина	Обертка из фольги	6 - 8
Жареная телятина	Обертка из фольги	6 - 8
Кубики телятины	В маленьких кусочках	6 - 8
Кубики баранины	В кусочках	4 - 8
Фарш	В упаковке без специй	1 - 3
Потроха (в кусочках)	В кусочках	1 - 3
Болонская колбаса/салями	Должна находиться в упаковке даже при наличии мембраны	
Курица или индейка	Обертка из фольги	4 - 6
Гусь и утка	Обертка из фольги	4 - 6
Оленина, крольчатина, дикий кабан	Порциями по 2,5 кг в виде филе	6 - 8
Пресноводная рыба (лосось, карп, сом)	После удаления из рыбы потрохов и чешуи следует ее промыть и высушить; в случае необходимости отрезать хвост и голову.	2
Тощая рыба, окунь, палтус, камбала		4
Жирная рыба (тунец, макрель, луфарь, анчоусы)		2 - 4
Моллюски	В очищенном виде и в пакетах	4 - 6
Икра	В собственной упаковке, алюминиевом или пластиковом контейнере	2 - 3
Улитки	В упаковке, алюминиевых или пластиковых контейнерах	3

Примечание: После размораживания замороженного мяса его следует готовить как свежее мясо. Если после размораживания мяса оно не будет приготовлено, его нельзя замораживать снова.

Овощи и фрукты	Подготовка	Максимальный срок хранения (месяцев)
Стручковая фасоль и бобы	Промыть и порезать на мелкие кусочки, прокипятить в воде	10 - 13
Бобы	Очистить, промыть и прокипятить в воде	12
Капуста	Очистить и прокипятить в воде	6 - 8
Морковь	Очистить, порезать на дольки, прокипятить в воде	12
Перец	Отрежьте стебель, разрежьте на две половинки, удалите сердцевину и прокипятите в воде	8 - 10
Шпинат	Промыть и прокипятить в воде	6 - 9
Цветная капуста	Отделите листья, разрежьте сердцевину на кусочки и положите в воду с добавлением небольшого количества лимонного сока.	10 - 12
Баклажан	После промывки разрежьте на кусочки по 2 см.	10 - 12
Кукуруза	Очистите и упакуйте вместе со стеблем или в виде сладкой кукурузы	12
Яблоко и груша	Очистить от кожуры и порезать на куски	8 - 10
Абрикос и персик	Удалите косточку и разрежьте на кусочки	4 - 6
Клубника и черника	Промойте и очистите от шелухи	8 - 12
Приготовленные фрукты	Добавьте в контейнер 10% сахара	12
Слива, вишня, клюква	Промойте и очистите от стеблей	8 - 12

ЧАСТЬ 4. ЧИСТКА И ОБСЛУЖИВАНИЕ

- *Перед очисткой отключите холодильник.*



- Не мойте холодильник в проточной воде.



- Внутреннюю и внешнюю поверхности можно протереть мягкой тканью или губкой, смоченной в теплой мыльной воде.

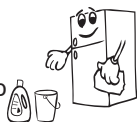

- Извлеките все детали и промойте мыльной водой. Запрещается мыть в посудомоечной машине.



- Для очистки не используйте легковоспламеняющиеся, взрывчатые или коррозионные материалы (растворитель, бензин, кислоту).

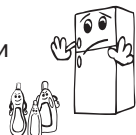

Убедитесь, что холодильник отключен.

Замена светодиодной подсветки

Если ваш холодильник оснащен светодиодной подсветкой, обратитесь в техническую службу, т.к. она может быть заменена только уполномоченным специалистом.

Холодильное отделение
Светодиоды осветительной ленты
(в некоторых моделях)

Холодильное отделение
Светодиоды осветительной ленты
(в некоторых моделях)

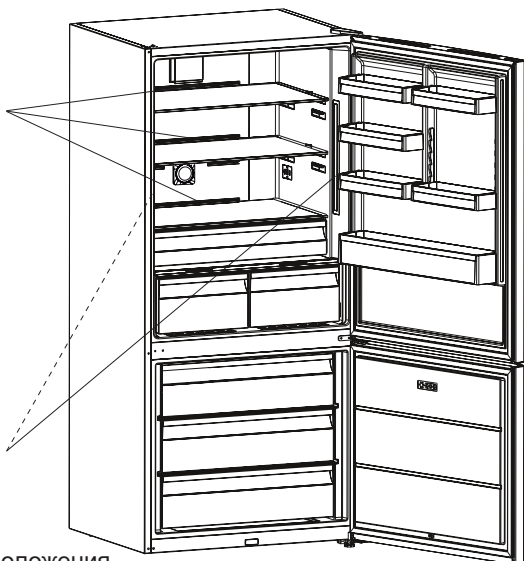

Примечание: Количество и место расположения светодиодных лент зависит от модели.

ЧАСТЬ 5. ТРАНСПОРТИРОВКА И ПЕРЕСТАНОВКА

Транспортировка и перестановка холодильника

- Оригинальную упаковку и пенопласт можно использовать для повторной транспортировки (по желанию).
- Зафиксируйте холодильник с помощью прочной упаковки, ремней или крепких веревок. Следуйте инструкциям по транспортировке на упаковке.
- На время перестановки или транспортировки снимите подвижные детали (полки, принадлежности, контейнеры для овощей и т. д.) или зафиксируйте их в холодильнике ремнями, чтобы избежать ударов.

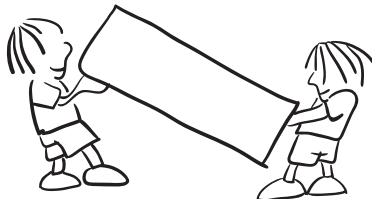

Перевозите холодильник в вертикальном положении.

Перестановка дверцы

- Невозможно изменить направление открывания дверцы холодильника, если ручки установлены на передней поверхности дверцы.
- Изменить направление открывания дверцы можно на моделях без ручек.
- Если направление открывания дверцы холодильника можно изменить, то обратитесь в ближайший авторизованный сервисный центр для подобной модификации.

ЧАСТЬ 6. ПРЕЖДЕ ЧЕМ ЗВОНИТЬ В СЛУЖБУ ПОСЛЕПРОДАЖНОГО ОБСЛУЖИВАНИЯ

Проверьте предупреждения

В случае недостаточной температуры в холодильной или морозильной камере либо той или иной неисправности холодильник генерирует предупреждения.

КОД НЕИСПРАВНОСТИ	ЗНАЧЕНИЕ	ПРИЧИНА	РЕШЕНИЕ
E01	Сигнал датчика		Как можно скорее обратитесь в сервисный центр.
E02	Сигнал датчика		Как можно скорее обратитесь в сервисный центр.
E03	Сигнал датчика		Как можно скорее обратитесь в сервисный центр.
E06	Сигнал датчика		Как можно скорее обратитесь в сервисный центр.
E07	Сигнал датчика		Как можно скорее обратитесь в сервисный центр.

КОД НЕИСПРАВНОСТИ	ЗНАЧЕНИЕ	ПРИЧИНА	РЕШЕНИЕ
E08	Сигнал о пониженном напряжении питания	Мощность источника питания устройства снизилась ниже 170 Вт.	<p>- Это не является неисправностью устройства, это позволяет предотвратить повреждение компрессора.</p> <p>- Напряжение необходимо повысить до требуемого уровня</p> <p>Если этот предупреждающий сигнал не исчезает, обратитесь к уполномоченному техническому специалисту.</p>
E09	Недостаточно низкая температура в морозильной камере	Вероятно, это произошло после длительного отсутствия напряжения питания.	<ol style="list-style-type: none"> 1. Установите более низкую температуру в морозильной камере или включите режим интенсивной заморозки. После того, как температура достигнет требуемого значения, код ошибки должен исчезнуть. Чтобы время установки требуемой температуры не удлинилось, двери должны быть закрытыми. 2. Извлеките все продукты, которые оттаяли или разморозились, пока существовала эта ошибка. Их следует употребить как можно скорее. 3. Не добавляйте свежих продуктов в морозильную камеру до установки правильной температуры и пропадания ошибки. <p>Если этот предупреждающий сигнал не исчезает, обратитесь к уполномоченному техническому специалисту.</p>

КОД НЕИСПРАВНОСТИ	ЗНАЧЕНИЕ	ПРИЧИНА	РЕШЕНИЕ
E10	Недостаточно низкая температура в холодильном отделении	<p>Вероятно, это произошло после:</p> <ul style="list-style-type: none"> - Длительного отсутствия напряжения питания. - В холодильнике остались горячие пищевые продукты. 	<ol style="list-style-type: none"> 1. Установите более низкую температуру в холодильном отделении или включите режим интенсивной заморозки. После того, как температура достигнет требуемого значения, код ошибки должен исчезнуть. Чтобы время установки требуемой температуры не удлинилось, двери должны быть закрытыми. 2. Освободите место перед отверстиями воздушного канала и не кладите продукты рядом с датчиком. <p>Если этот предупреждающий сигнал не исчезает, обратитесь к уполномоченному техническому специалисту.</p>
E11	Слишком низкая температура в холодильном отделении	Разное	<ol style="list-style-type: none"> 1. Проверьте, включен ли режим интенсивной заморозки 2. Уменьшите температуру холодильного отделения 3. Осмотрите вентиляционные отверстия, они должны быть чистыми и не закупоренными <p>Если этот предупреждающий сигнал не исчезает, обратитесь к уполномоченному техническому специалисту.</p>

Если холодильник не работает:

- Имеются неисправности в электрике?
- Подключен ли штепсель в розетку должным образом?
- Не сработал ли предохранитель розетки, в которую включен штепсель?
- Температура установлена правильно?
- Исправна ли розетка? Проверьте, подключив холодильник в розетку, в исправности которой Вы уверены.

Если холодильник недостаточно охлаждает продукты:

- Температура установлена правильно?
- Часто ли вы открываете дверцу холодильника и оставляете ее на долго открытой?
- Хорошо ли закрывается дверца холодильника?
- Блюда или продукты, помещенные в холодильник, не касаются задней стенки и не препятствуют циркуляции воздуха?
- Не перегружен ли холодильник?
- Оставлено ли достаточное расстояние между задней стенкой холодильника и стеной?
- Попадает ли температура окружающего воздуха в диапазон, указанный в руководстве по эксплуатации.

Если продукты в холодильнике чрезмерно охлаждаются

- Правильно ли настроена температура?
- Было ли за последнее время помещено в морозильную камеру большое количество продуктов? В этом случае холодильник может переохладить продукты, находящиеся в холодильной камере, поскольку эти продукты будут охлаждаться в течение более длительного времени.

Если холодильник работает слишком шумно

Для поддержания установленного уровня температуры время от времени может включаться компрессор. В это время холодильник будет шуметь при нормальной работе. После достижения требуемой температуры шум снизится автоматически. Если шум сохраняется:

- Устойчиво ли установлено устройство? Отрегулированы ли опоры?
- Нет ли какого-либо предмета за холодильником?
- Не вибрируют ли полочки или тарелки на полочках? Если это происходит, переставьте полочки или тарелки.
- Не вибрируют ли предметы, находящиеся на холодильнике?

Нормальные звуки

Звук растрескивания (льда):

- При автоматической разморозке.
- Во время охлаждения или нагревания холодильника (из-за расширения материала холодильника).

Короткое потрескивание: Слышно, когда термостат включает/выключает компрессор.

Звук компрессора (нормальный звук мотора): Этот звук означает, что компрессор работает нормально. Компрессор может издавать больше шума в течение короткого времени после включения.

Звук журчания и всплесков: Эти звуки вызваны течением хладагента по трубкам системы.

Звук текущей воды: Нормальный звук, вызванный течением воды в контейнер испарения при размораживании. Этот звук можно услышать при размораживании.

Звук дутья воздуха (Нормальный звук вентилятора): Этот звук может быть слышен в холодильнике No Frost при обычной работе системы в связи с циркуляцией воздуха.

Если внутри холодильника образуется влага:

- Все продукты упакованы должным образом? Высушиваются ли контейнеры перед помещением в холодильник?
- Дверца холодильника часто открывается? Влага из помещения попадает в холодильник при его открывании. Скопление влаги будет происходить быстрее, если дверцу открывают чаще, особенно при высокой влажности в помещении.
- Появление капель воды на задней стенке после автоматической разморозки является нормальным явлением (в статических моделях).

Если дверцы не открываются и не закрываются должным образом:

- Не мешают упаковки с продуктами закрытию дверцы?
- Правильно ли установлены дверные отсеки, полочки и ящички?
- Не повреждены ли прокладки дверцы?
- Стоит ли холодильник на ровной поверхности?

Если края холодильного шкафа, соприкасающиеся с соединениями двери, являются теплыми

Особенно летом (в жаркую погоду) поверхности, с которыми соприкасается соединение, могут нагреваться во время работы компрессора, это является нормой.

ВАЖНЫЕ ЗАМЕЧАНИЯ:

- Плавкий предохранитель компрессора включится после внезапного отключения электроэнергии или после отключения холодильника из розетки, чтобы дать газу в системе охлаждения время для стабилизации. Холодильник включится через 4 – 5 минут – волноваться не о чем.
- Блок охлаждения холодильника скрыт в задней стенке. Следовательно, внутри холодильника (на задней поверхности) могут появляться капельки воды или лед в силу того, что компрессор работает с определенными интервалами. Это нормально. В размораживании холодильника нет необходимости, пока не будет выявлено избыточное количество наледи.
- Если Вы не используете холодильник в течение длительного времени (например, во время летнего отпуска), отключите вилку из розетки. После размораживания необходимо очистить холодильник и оставить дверь открытой для предотвращения появления влаги и неприятного запаха.
- Если после выполнения всех изложенных выше инструкций проблема сохраняется, проконсультируйтесь с ближайшей сервисной службой.
- Копленный вами электроприбор предназначен только для бытового использования и может использоваться только в домашних условиях по указанному назначению. Он не предназначен для коммерческого или общего использования. Мы обращаем Ваше внимание, что если потребитель использует данное устройство не в соответствии с данными характеристиками, производитель и дилер не несут ответственности за ремонт и отказ во время гарантийного срока.

- Срок службы холодильника, заявленный Департаментом Промышленности, составляет 10 лет (период замены деталей, необходимых для его правильной работы).

Указания по энергосбережению

- 1– Устанавливайте прибор в прохладном, хорошо проветриваемом помещении, в месте, не подвергающемся воздействию прямых солнечных лучей, вдали от источников тепла (радиатора, печи и т. п.). В противном случае воспользуйтесь теплоизоляционными панелями.
- 2– Горячие блюда и напитки следует остужать за пределами холодильника.
- 3– Если необходимо разморозить замороженные продукты, то их следует поместить в холодильное отделение. Низкая температура замороженных продуктов поможет остудить холодильное отделение во время размораживания. Это снизит энергопотребление.
- 4– Помещенные в холодильник напитки и жидкие продукты должны быть закрыты. В противном случае увеличится влажность в холодильнике. В результате время охлаждения увеличится. Кроме того, закрывая напитки и жидкие продукты, вы сохраняете их вкус и запах.
- 5– Помещая напитки и продукты питания, открывайте дверь на максимально короткое время.
- 6– Крышки отделений холодильника, имеющих различную температуру (контейнера для фруктов и овощей, охладителя и т.д.), должны быть закрыты.
- 7– Уплотнение дверцы должно быть чистым и гибким. Если уплотнение износилось, замените его.

ЧАСТЬ 7.

КОМПОНЕНТЫ ХОЛОДИЛЬНИКА И ЕГО ОТДЕЛЕНИЙ

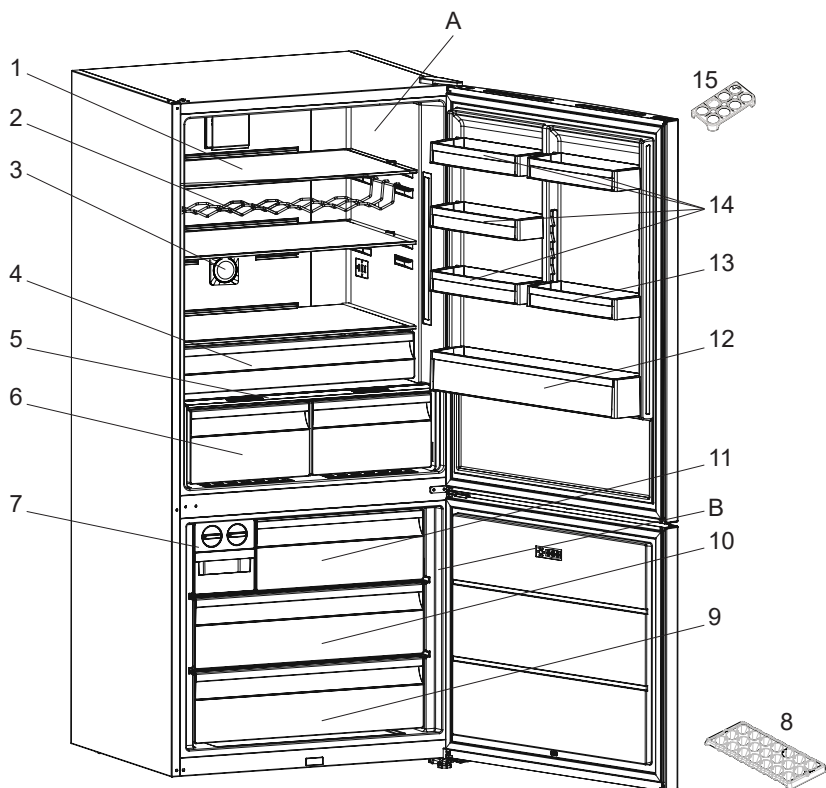

Целью данного документа является исключительно предоставление информации о компонентах устройства. Компоненты зависят от модели устройства.

A. Холодильное отделение

B. Морозильная камера

1. Полки в морозильной камере

2. Полка для бутылок / Полка для вин *

3. Ионизатор *

4. Полка охладителя *

5. Крышка контейнера для фруктов и овощей

6. Контейнер для фруктов и овощей

7. Приготовление кубиков льда (Icematic) *

8. Форма для льда *

9) Нижняя корзина морозильной камеры

10) Средняя корзина морозильной камеры

11) Верхняя корзина морозильной камеры

12. Полка для бутылок двери

13. Регулируемая дверная полка *

14. Полка для яиц

15. Подставка для яиц

* В некоторых моделях

INDEX

BEFORE USING THE APPLIANCE	36
General warnings	36
Old and out-of-order fridges or freezer	38
Safety warnings	38
Installing and operating your fridge	39
Before Using your Fridge	40
THE VARIOUS FUNCTION AND POSSIBILITIES	40
Information about New Generation Cooling Technology	40
Display and control panel	41
Operating your fridge.....	42
Super freeze mode.....	42
Super cool mode	43
Economy mode	44
Holliday mode	45
Drink cool mode	46
Screen saver mode	47
Function of Child lock.....	48
Temperature settings.....	48
Warnings about Temperature Adjustments.....	49
Accessories	50
Icematic (Making ice cubes).....	50
Ice tray	50
Chiller Shelf.....	50
Freezer box	51
Fresh dial	51
Adjustable door shelf	51
Natural Ion Tech / Ionisier	51
Maxi-fresh preserver	52
ARRANGING FOOD IN THE APPLIANCE	53
Refrigerator compartment	53
Freezer compartment	53
CLEANING AND MAINTENANCE	58
Replacing LED Lighting.....	58

TRANSPORTATION AND CHANGING OF INSTALLATION POSITION	59
Repositioning the door	59
BEFORE CALLING YOUR AFTER SALES SERVICE	59
Tips for saving energy	63
THE PARTS OF THE APPLIANCE AND THE COMPARTMENTS ...	64

The operating instructions apply to several models. Differences may therefore occur.

PART - 1. BEFORE USING THE APPLIANCE

General warnings

WARNING: Keep ventilation openings, in the appliance enclosure or in the built-in structure, clear of obstruction.

WARNING: Do not use mechanical devices or other means to accelerate the defrosting process, other than those recommended by the manufacturer.

WARNING: Do not use electrical appliances inside the food storage compartments of the appliance, unless they are of the type recommended by the manufacturer.

WARNING: Do not damage the refrigerant circuit.

WARNING: In order to avoid any hazards resulting from the instability of the appliance, it must be fixed in accordance with the following instructions:

WARNING: When positioning the appliance, ensure the supply cord is not trapped or damaged.



WARNING: Do not locate multiple portable socket-outlets or portable power supplies at the rear of the appliance.

- If your appliance uses R600a as a refrigerant (this information will be provided on the label of the cooler) you should take care during transportation and installation to prevent the cooler elements from being damaged. R600a is an environmentally friendly and natural gas, but it is explosive. In the event of a leak due to damage of the cooler elements, move your fridge away from open flames or heat sources and ventilate the room where the appliance is located for a few minutes.
- While carrying and positioning the fridge, do not damage the cooler gas circuit.
- Do not store explosive substances such as aerosol cans with a flammable propellant in this appliance.

- This appliance is intended to be used in household and domestic applications such as:
 - staff kitchen areas in shops, offices and other working environments.
 - farm houses and by clients in hotels, motels and other residential type environments.
 - bed and breakfast type environments;
 - catering and similar non-retail applications.
- If the socket does not match the refrigerator plug, it must be replaced by the manufacturer, a service agent or similarly qualified persons in order to avoid a hazard.
- A specially grounded plug has been connected to the power cable of your refrigerator. This plug should be used with a specially grounded socket of 16 amperes. If there is no such socket in your house, please have one installed by an authorised electrician.
- This appliance can be used by children aged from 8 years and above and persons with reduced physical, sensory or mental capabilities or lack of experience and knowledge if they have been given supervision or instruction concerning use of the appliance in a safe way and understand the hazards involved. Children shall not play with the appliance. Cleaning and user maintenance shall not be made by children without supervision.
- If the supply cord is damaged, it must be replaced by the manufacturer, an authorised service agent or similar qualified persons, in order to avoid a hazard.
- This appliance is not intended for use at altitudes exceeding 2000 m.

Old and out-of-order fridges or freezer

- If your old fridge has a lock, break or remove the lock before discarding it, because children may get trapped inside it and may cause an accident.
- Old fridges and freezers may contain isolation material and refrigerant with CFC or HFC. Therefore, take care not to harm environment when you are discarding your old fridges.

Disposal of your old appliance



This symbol on the product or package implies that the product should not be treated as domestic waste. Instead, it should be delivered to applicable waste collection places recycling electrical and electronic equipment. You will contribute to avoid potential negative results regarding environment and human health, which will arise due to wrong waste procedure for the product by ensuring that this product is annihilated properly. Recycling materials will help natural resources be preserved. For more detailed information regarding recycling of this product, please contact local municipality, domestic waste annihilation service or the shop you have purchased the product.

Please ask your municipal authority about the disposal of the WEEE reuse, recycle and recovery purposes.

Notes:

- Please read the instruction manual carefully before installing and using your appliance. **We are not responsible for the damage occurred due to misuse.**
- Follow all instructions on your appliance and instruction manual, and keep this manual in a safe place to resolve the problems that may occur in the future.
- This appliance is produced to be used in homes and it can only be used in domestic environments and for the specified purposes. It is not suitable for commercial or common use. Such use will cause the guarantee of the appliance to be cancelled and our company will not be responsible for losses incurred.
- This appliance is produced to be used in houses and it is only suitable for cooling / storing food. It is not suitable for commercial or common use and/or for storing substances except for food. Our company is not responsible for losses to be incurred in the contrary case.

Safety warnings

- Do not connect your Fridge Freezer to the mains electricity supply using an extension lead.
- Do not plug in damaged, torn or old plugs.
- Do not pull, bend or damage the cord.



- This appliance is designed for use by adults, do not allow children to play with the appliance or let them hang off the door.
- Never touch the power cord/plug with wet hands as this could cause a short circuit or electric shock.
- Do not place glass bottles or beverage cans in the ice-making

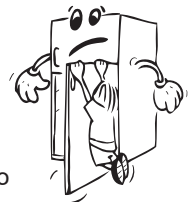

- compartment as they can burst as the contents freeze.
- Do not place explosive or flammable material in your fridge. Place drinks with high alcohol content vertically in the fridge compartment and make sure that their tops are tightly closed.
- When removing ice from the ice-making compartment, do not touch it. Ice may cause frost burns and/or cuts.
- Do not touch frozen goods with wet hands. Do not eat ice-cream or ice cubes immediately after you have taken them out of the ice-making compartment.
- Do not re-freeze frozen goods after they have melted. This may cause health issues such as food poisoning.
- Do not cover the body or top of fridge with lace. This affects the performance of your fridge.
- Secure any accessories in the fridge during transportation to prevent damage to the accessories.
- Do not use plug adapter.



Installing and operating your fridge

Before starting to use your fridge, you should pay attention to the following points:

- The operating voltage for your fridge is 220-240 V at 50Hz.
- We do not accept responsibility for any damages that occur due to ungrounded usage.
- Place your fridge where it will not be exposed to direct sunlight.
- Your appliance should be at least 50 cm away from stoves, gas ovens and heater cores, and at least 5 cm away from electrical ovens.
- Your fridge should never be used outdoors or exposed to rain.
- When your fridge is placed next to a deep freezer, there should be at least 2 cm between them to prevent humidity forming on the outer surface.
- Do not place anything on your fridge, and install your fridge in a suitable place so that at least 15 cm of free space is available above it.
- Use the adjustable front legs to make sure your appliance is level and stable. You can adjust the legs by turning them in either direction. This should be done before placing food in the fridge.
- Before using your fridge, wipe all parts with a solution of warm water and a teaspoon of sodium bicarbonate, then rinse with clean water and dry. Place all parts in the fridge after cleaning.



If your refrigerator has a fan condenser:

The condenser of your fridge is placed at the bottom of cabinet. As a result of that, assemble the spacer by fixing it to holes on the cover bottom panel and turn 90° that's shown below figure for arranging the distance between the refrigerator and the back wall at where you place the fridge. You can move the fridge towards the back wall until that point.

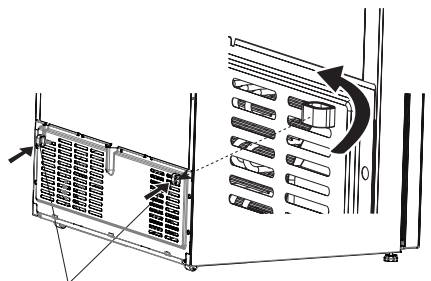

Plastic for distance setting

Before Using your Fridge

- When using your fridge for the first time, or after transportation, keep it in an upright position for at least 3 hours before plugging into the mains. This allows efficient operation and prevents damage to the compressor.

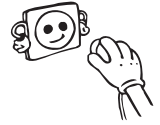

- Your fridge may have a smell when it is operated for the first time. This is normal and the smell will fade away when your fridge starts to cool.

PART - 2. THE VARIOUS FUNCTION AND POSSIBILITIES

Information about New Generation Cooling Technology

Fridges with new generation cooling technology have a different working system than static fridges. Other fridges may experience ice build up in the freezer compartment due to door openings and humidity in the food. In such fridges regular defrosting is required; the fridge has to be periodically turned off, the frozen food moved to a suitable container and the ice which has formed in the freezer compartment removed.

In fridges with new generation cooling technology, dry cold air is pumped evenly into the fridge and freezer compartments using a fan. The cold air cools your food evenly and uniformly, preventing humidity and ice build up.

In the refrigerator compartment, air blown by the fan located at the top of refrigerator compartment is cooled while passing through the gap behind the air duct. At the same time, the air is blown out through the holes in the air duct evenly spreading cool air throughout the refrigerator compartment.

As there is no air passage between the freezer and refrigerator compartments there will be no odor mixing.

As a result of this, your fridge with new generation cooling technology gives you ease of use as well as huge volume and aesthetic appearance.

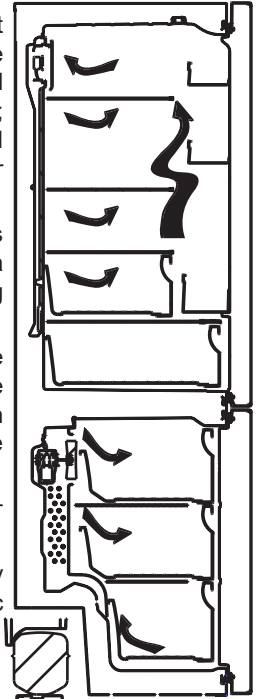

Display and control panel

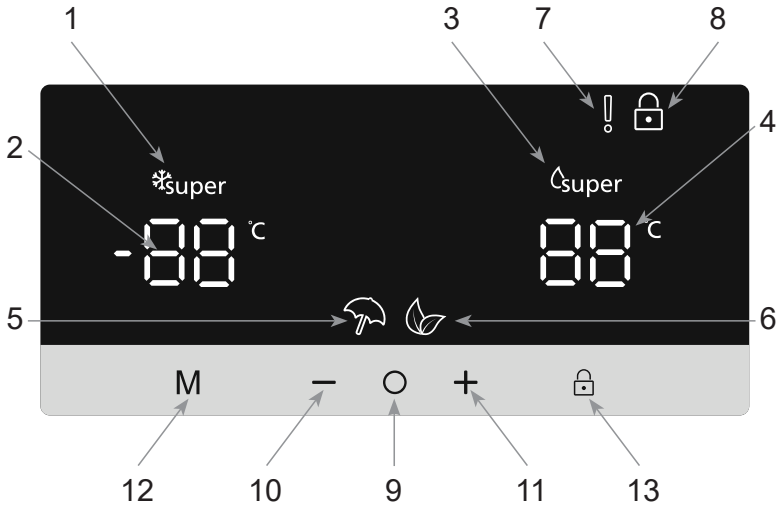

Use of control panel



1. It is super freeze indicator.
2. It is freezer set value screen.
3. It is super cooling indicator.
4. It is cooler set value screen.
5. It is holiday mode symbol.
6. It is economy mode symbol.
7. It is alarm symbol.
8. It is child-lock symbol.
9. Segment select button
10. Set value increasing button
11. Set value decreasing button
12. Mode button
13. Select child lock button

Operating your fridge

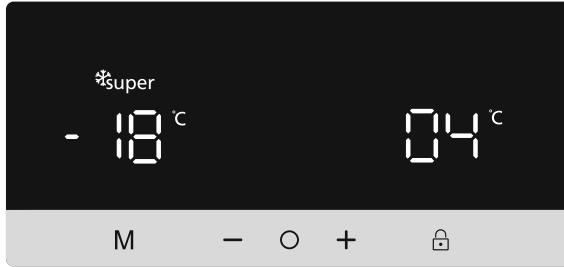
Super freeze mode



How would it be used?

- First of all, press the segment select button  and select freezer segment.
- Press the temperature setting down button  until activate the Super symbol .
- When set to super freeze mode, the buzzer emits a "beep" sound.
- When this mode is selected, the temperature value that was set before mode selection will be displayed on the freezer temperature indicator.



During this mode:

- Temperature of cooler may be adjusted. In this case super freeze mode continues.
- Economy and holiday mode can not be selected.
- Super freeze mode can be cancelled by the same operation of selecting.

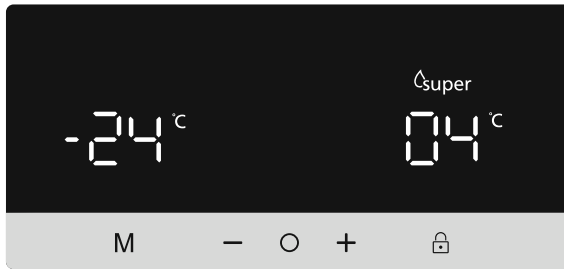
Super cool mode



How would it be used?

- First of all, press the segment select button  and select cooler segment.
- Press the temperature setting down button  until activate the Super symbol .
- When set to super cool mode, the buzzer emits a "beep" sound.
- When this mode is selected, the temperature value that was set before mode selection will be displayed on the freezer temperature indicator.



During this mode:

- Temperature of freezer may be adjusted. In this case super cool mode continues.
- Economy and holiday mode can not be selected.
- Super cool mode can be cancelled by the same operation of selecting.

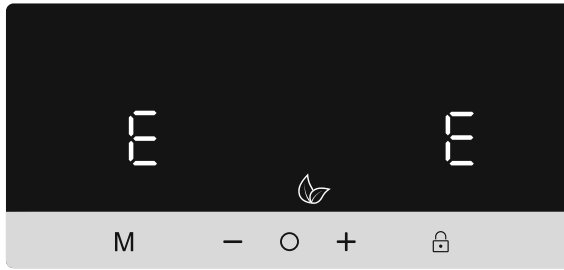
Economy mode



How would it be used?

- Push mode button  until eco symbol  appears.
- If no button is pressed for 1 second. Mode will be set. Eco symbol will blink 3 times. When mode is set, buzzer will sound beep beep.
- Freezer and refrigerator temperature segments will show "E".
- Economy symbol and E will light till mode finishes.

During this mode:

- Freezer may be adjusted. When economy mode will be cancelled, the selected setting values will proceed.
- Cooler may be adjusted. When economy mode will be cancelled, the selected setting values will proceed.
- Super cool or super freeze modes can be selected. Economy mode is automatically cancelled and the selected mode is activated.
- Holiday mode can be selected after cancelling the economy mode. Then the selected mode is activated.
- To cancel, you will just need to press on mode button.

Holliday mode



How would it be used?

- Push mode button **M** until holiday symbol  appears.
- If no button is pressed for 1 second. Mode will be set. Holiday symbol will blink 3 times. When mode is set, buzzer will sound beep beep.
- Cooler temperature segment will show "--".
- Holiday symbol and "--" will light till mode finishes.

During this mode:

- Freezer may be adjusted. When holiday mode will be cancelled, the selected setting values will proceed.
- Cooler may be adjusted. When holiday mode will be cancelled, the selected setting values will proceed.
- Super cool or super freeze modes can be selected. Holiday mode is automatically cancelled and the selected mode is activated.
- Economy mode can be selected after cancelling the holiday mode. Then the selected mode is activated.
- To cancel, you will just need to press on mode button.

Drink cool mode

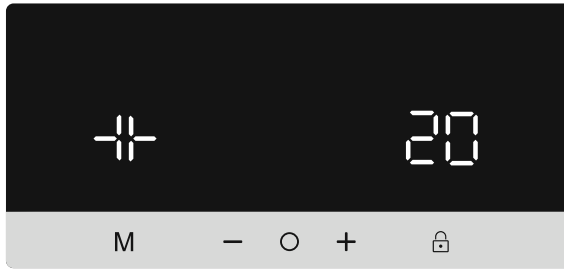

When would it be used?

This mode is used to cool the drinks within adjustable time.

How would it be used?

- Press mode button **M** and segment select button **O** simultaneously for 5 seconds.
- Special animation will start on freezer set value screen and 05 will blink on cooler set value screen.
- Press set down button **-** or set up **+** button to adjust the time (05 - 10 - 15 - 20 - 25 - 30 minutes).
- When you select the time the numbers will blink 3 times on screen and sound beep beep.
- If no button is pressed within 2 seconds the time will be set.
- The countdown starts from the adjusted time minute by minute.
- Remaining time will blink on the screen.
- When the countdown is over, the alarm sound starts.
- When quick drink mode is active, if you activate the child lock, the child lock must be canceled in order to stop the alarm sound.
- To cancel this mode press mode **M** button and segment select **O** button simultaneously for 5 seconds.

Screen saver mode



How to use?

- Screen saver mode will be activated automatically for energy saving.
- If you do not press any button within 30 seconds after activating the screen saving mode, lights of the control panel will go off.
- If you press any key while the lighting of the control panel is off, current settings will appear on the display to let you make any change you wish. If you do not cancel the screen saving mode or press any key for 30 seconds, control panel will go off again.
- To cancel the screen saving mode, first of all, you need to press any key to activate the keys and then press and hold the Mode button **M** for 3 seconds.
- To active the screen saving mode, you need to press mode button **M** simultaneously 3 seconds.
- When the screen saving mode is activated, you can activate child lock function.
- If you do not press any other button within 30 seconds after activating the child lock, lights of the control panel will go off. After that, the preset values will be displayed and if you press any button, the child lock symbol will appear. You can press and hold child lock button for 5 seconds to cancel the child lock.

Function of Child lock



When would it be used?

To prevent children from playing with the buttons and changing the settings you have made, child lock is available in the appliance.

Activating Child Lock

Press on child lock button  for 5 seconds.

Deactivating Child Lock

Press on child lock button  for 5 seconds.



Door open alarm function

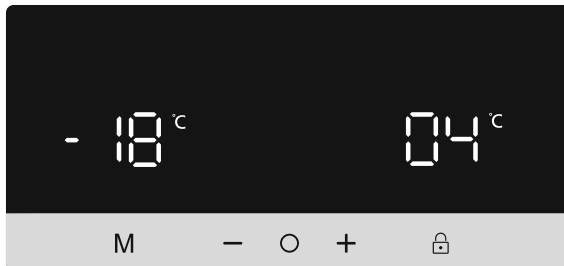

If cooler or freezer door is opened more than 2 minutes , appliance sounds 'beep beep'.

Temperature settings







Cooler temperature settings

- First of all, press the segment select button  and select cooler segment.
- Press the fridge temperature up  or down  setting button.

- Each press on temperature setting down  button will set the value to a lower degree: (8, 6, 5, 4, 2°C and Super Cool)
- Each press on temperature setting up  button will set the value to a upper degree: (Super Cool, 2, 4, 5, 6, 8°C)
- The temperature value selected before activating the super cooling mode or eco mode will remain the same once this mode has been completed or cancelled. The appliance will go on operating at these set temperature values.

Freezer temperature settings

- First of all, press the segment select  button and select freezer segment.
- Press the fridge temperature up  or down  setting button.
- Each press on temperature setting down  button will set the value to a lower degree: (-16, -18, -20, -22, -24°C and Super Freeze)
- Each press on temperature setting up  button will set the value to a upper degree: (Super Freeze, -24, -22, -20, -18, -16 °C)
- The temperature value selected before activating the super freeze mode or eco mode will remain the same once this mode has been completed or cancelled. The appliance will go on operating at these set temperature values.

Warnings about Temperature Adjustments

- Temperature adjustments should be made according to the frequency of door openings and the quantity of food kept inside the fridge.
- Do not pass to another adjustment before completing an adjustment.
- Your fridge should be operated up to 24 hours according to the ambient temperature without interruption after being plugged in to be completely cooled. Do not open doors of your fridge frequently and do not place much food inside it in this period.
- A 5 minute delaying function is applied to prevent damage to the compressor of your fridge, when you take the plug off and then plug it on again to operate it or when an energy breakdown occurs. Your fridge will start to operate normally after 5 minutes.
- Your fridge is designed to operate in the ambient temperature intervals stated in the standards, according to the climate class stated in the information label. We do not recommend operating your fridge out of stated temperatures value limits in terms of cooling effectiveness.
- This appliance is designed for use at an ambient temperature within the 10°C - 43°C range.

Climate class	Ambient (°C)
T	16 to 43 (°C)
ST	16 to 38 (°C)
N	16 to 32 (°C)
SN	10 to 32 (°C)

Accessories

Icematic (Making ice cubes)

- Take out the ice making tray
- Fill the water to the line.
- Place the ice making tray in its original position
- When ice cubes are formed, twist the lever to drop ice cubes into the icebox.

Note:

- Do not fill the icebox with water to make ice. This may damage it.
- The movement of the ice maker may be difficult while the refrigerator is running. In such a case it should be cleaned by removing the glass shelves.

(In some models)

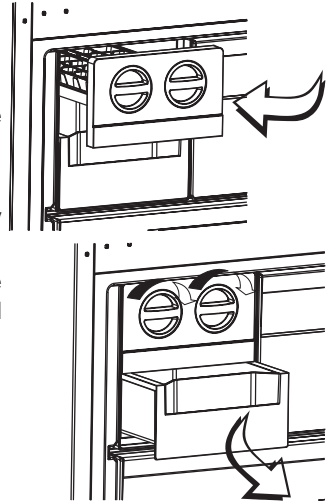

Ice tray (In some models)

- Fill the ice tray with water and place in freezer compartment.
- After the water completely turned into ice, you can twist the tray as shown below to get the ice cube.

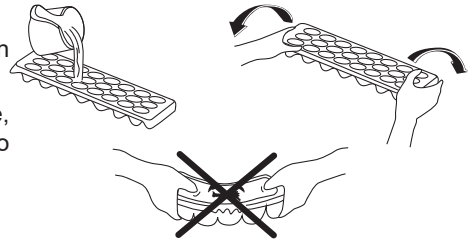

Chiller Shelf (In some models)

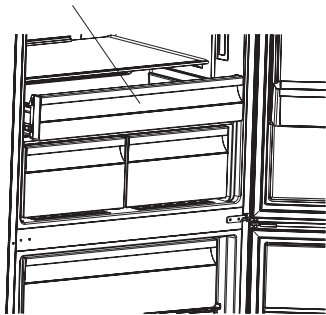

Keeping food in the Chiller compartment instead of the freezer or refrigerator compartment allows food to retain freshness and flavour longer, while preserving its fresh appearance. When the chiller tray becomes dirty, remove it and wash it with water.

(Water freezes at 0°C, but foods containing salt or sugar freeze at temperatures lower than that)

Normally the chiller compartment is used to store raw fish, lightly pickled food, rice, etc...

Do not put foods you want to freeze or ice trays onto the chiller shelf.

Removing the Chiller shelf

- Pull the chiller shelf towards you by sliding it on the rails.
- Pull the chiller shelf up from the rail and remove it from the fridge.

Freezer box

The freezer box allows foods are maintained more regularly.

Removing The freezer box;

- Pull the box out as far as possible
- Pull the front of box up and out.

! Make the inverse of the same operation for the resetting the sliding compartment.

Note: Always Keep the handle of box while removing the box.

Freezer boxes

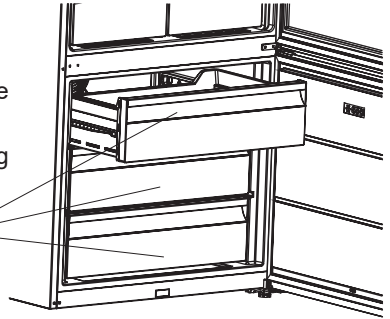

Fresh dial

When the humidity controller is in the closed position, it allows fresh fruit and vegetables to be stored for longer.

If the crisper is completely full, open the fresh dial located in front of the crisper. This allows the air in the crisper and humidity rate to be controlled and the storage life of the food in the crisper will be increased.

If you see any condensation on the glass shelf, the humidity control should be set in the open position.

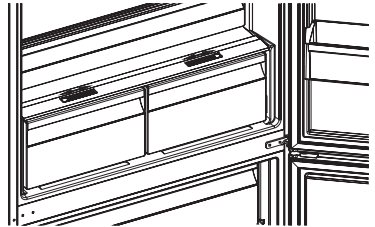

Adjustable door shelf (In some models)

Five different height adjustments can be made to provide storage areas that you need by adjustable door shelf.

To change the position of adjustable door shelf;

Lift up front of the shelf (1) and move up or down adjustable door shelf (2) with both hands(Fig 1)

Before releasing the door shelf make sure the door shelf is located at door positions.

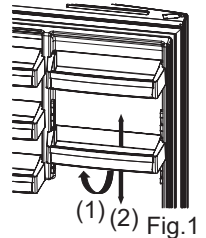

Natural Ion Tech / Ioniser (In some models)

Natural Ion Tech spreads negative ions which neutralize particles of unpleasant smell and dust in the air.

By removing these particles from the air in the refrigerator, Natural Ion Tech improves air quality and eliminates odours.

- This feature is optional. It may not exist on your product.
- The location of your ioniser device may vary from product to product.

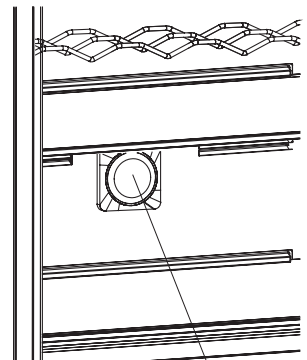

Ioniser

Maxi-fresh preserver (In some models)

Maxi Fresh Preserver technology helps to remove ethylene gas (a bioproduct released naturally from fresh foods) and unpleasant odors from the crisper. In this way, food stays fresh for a longer time.

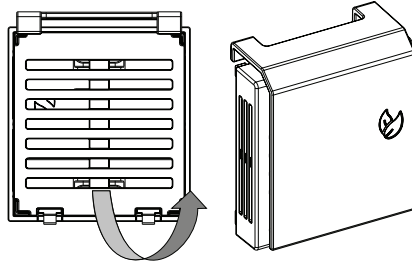

- **Maxi Fresh Preserver** must be cleaned once in a year. The filter should be waited for 2 hours at 65°C in an oven.
- To clean the filter, please remove the back cover of the filter box by pulling it in the direction of the arrow (A).
- The filter should not be washed with water or any detergent.

Maxi Fresh Preserver
(In some models)

Notes: The assembly position of the filter may vary depending on the crisper design. Please see the related images. For some models, the filter cannot be attached as shown in the images. In this case it can be simply put into the drawer.

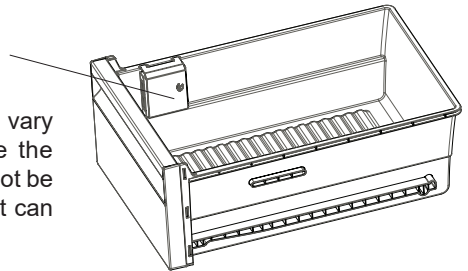

Visual and text descriptions on the accessories section may vary according to the model of your appliance.

PART - 3. ARRANGING FOOD IN THE APPLIANCE

Refrigerator compartment

- For normal operating conditions, adjusting the temperature value of the cooler partition of the fridge to 4°C will be enough.
- To reduce humidity and consequent increase of frost never place liquids in unsealed containers in the refrigerator. Frost tends to concentrate in the coldest parts of the evaporator and in time will require more frequent defrosting.
- Never place warm food in the refrigerator. Warm food should be allowed to cool at room temperature and should be arranged to ensure adequate air circulation in the refrigerator compartment.
- Nothing should touch on the back wall as it will cause frost and the packages can stick on the back wall. Do not open the refrigerator door too frequently.
- Arrange the meat and cleaned fish(wrapped in packages or sheets of plastic) which you will use in 1-2 days,in the bottom section of the refrigerator compartment(that is above the crisper) as this is the coldest section and will ensure the best storing conditions.
- You can put the fruits and vegetables into crisper without packing.

Some recommendations have been specified below for the placement and storage of your food in the cooling compartment.

Food	Maximum Storing time	Where to place in the fridge compartment
Vegetables and fruits	1 week	Vegetable bin
Meat and fish	2 - 3 Days	Wrapped in plastic foil or bags or in a meat container (on the glass shelf)
Fresh cheese	3 - 4 Days	In special door shelf
Butter and margarine	1 week	In special door shelf
Bottled products milk and yoghurt	Until the expiry date recommended by the producer	In special door shelf
Eggs	1 month	In the egg shelf
Cooked food		All shelves

NOTE: Potatoes, onions and garlic should not be stored in the refrigerator.

Freezer compartment

- Please use the deep freeze compartment of your refrigerator for storing the frozen food for a long time and for producing ice.
- To get maximum capacity for freezer compartment, please just use glass shelves for upper and middle section. For bottom section, please use lower basket.
- Please do not place the food you shall newly freeze nearby the already frozen food.
- You should freeze the food to be frozen (meat, minced meat, fish, etc.) by dividing them into portions in such a way that they can be consumed once.

- Please do not refreeze the frozen food once they are thawed. It may pose a danger for your health since it might cause problems such as food poisoning.
- Do not place the hot meals in your deep freeze before they become cold. You would cause the other food frozen beforehand in the deep freeze to become putrefied.
- When you buy frozen food, makes sure that they were frozen under appropriate conditions and the package is not torn.
- While storing the frozen food, the storage conditions on the package should certainly be observed. If there is not any explanation, the food must be consumed within the shortest time possible.
- If there had been humidification in the frozen food package and it has a foul smell, the food might have been stored under unsuitable conditions previously and gone rotten. Do not purchase this type of foods!
- The storage durations of frozen food change depending on the ambient temperature, the frequent opening and closing of the doors, thermostat settings, food type and the time elapsed from the purchase time of the food to the time it is placed into the freezer. Always abide by the instructions on the package and never exceed the indicated storage duration.

Not that; if you want to open again immediately after closing the freezer door, it will not be opened easily. It's quite normal! After reaching equilibrium condition, the door will be opened easily.

Important note:

- *Frozen foods, when thawed, should be cooked just like fresh foods. If they are not cooked after being thawed they must NEVER be re-frozen.*
- The taste of some spices found in cooked dishes (anise, basilica, watercress, vinegar, assorted spices, ginger, garlic, onion, mustard, thyme, marjoram, black pepper, etc.) changes and they assume a strong taste when they are stored for a long period. Therefore, the frozen food should be added little amount of spices or the desired spice should be added after the food has been thawed.
- The storage period of food is dependent on the oil used. The suitable oils are margarine, calf fat, olive oil and butter and the unsuitable oils are peanut oil and pig fat.
- The food in liquid form should be frozen in plastic cups and the other food should be frozen in plastic folios or bags.

Some recommendations have been specified on pages 18, 19 and 20 for the placement and storage of your food in the deep freeze compartment.

Meat and fish	Preparation	Maximum Storing time (month)
Steak	Wrapping in a foil	6 - 8
Lamb meat	Wrapping in a foil	6 - 8
Veal roast	Wrapping in a foil	6 - 8
Veal cubes	In small pieces	6 - 8
Lamb cubes	In pieces	4 - 8
Minced meat	In packages without using spices	1 - 3
Giblets (pieces)	In pieces	1 - 3
Bologna sausage/salami	Should be packaged even if it has membrane	
Chicken and turkey	Wrapping in a foil	4 - 6
Goose and Duck	Wrapping in a foil	4 - 6
Deer, Rabbit, Wild Boar	In 2.5 kg portions and as fillets	6 - 8
Freshwater fishes (Salmon, Carp, Crane, Siluroidea)	After cleaning the bowels and scales of the fish, wash and dry it; and if necessary, cut the tail and head.	2
Lean fish; bass, turbot, flounder		4
Fatty fishes (Tunny, Mackarel, bluefish, anchovy)		2 - 4
Shellfish	Cleaned and in bags	4 - 6
Caviar	In its package, aluminium or plastic container	2 - 3
Snail	In salty water, aluminum or plastic container	3

Note: *Frozen meat should be cooked as fresh meat after being thawed. If the meat is not cooked after being thawed, it should never be frozen again.*

Vegetables and Fruits	Preparation	Maximum Storing time (months)
String beans and beans	Wash and cut to small pieces and boil in water	10 - 13
Beans	Hull and wash and boil in water	12
Cabbage	Cleaned and boil in water	6 - 8
Carrot	Clean and cut to slices and boil in water	12
Pepper	Cut the stem, cut into two pieces and remove the core and boil in water	8 - 10
Spinach	Washed and boil in water	6 - 9
Cauliflower	Take the leaves apart, cut the heart into pieces, and leave it in water with a little lemon juice for a while	10 - 12
Eggplant	Cut to pieces of 2cm after washing	10 - 12
Corn	Clean and pack with its stem or as sweet corn	12
Apple and pear	Peel and slice	8 - 10
Apricot and Peach	Cut into two pieces and remove the stone	4 - 6
Strawberry and Blackberry	Wash and hull	8 - 12
Cooked fruits	Adding 10 % of sugar in the container	12
Plum, cherry, sourberry	Wash and hull the stems	8 - 12

Dairy Products	Preparation	Maximum Storing time (months)	Storing Conditions
Packet (Homogenize) Milk	In its own packet	2 - 3	Pure Milk – In its own packet
Cheese-excluding white cheese	In slices	6 - 8	Original package may be used for short storing period. It should be wrapped in foil for longer periods.
Butter, margarine	In its package	6	

	Maximum Storing time (months)	Thawing time in room temperature (hours)	Thawing time in oven (minutes)
Bread	4 - 6	2 - 3	4-5 (220-225 °C)
Biscuits	3 - 6	1 - 1,5	5-8 (190-200 °C)
Pastry	1 - 3	2 - 3	5-10 (200-225 °C)
Pie	1 - 1,5	3 - 4	5-8 (190-200 °C)
Phyllo dough	2 - 3	1 - 1,5	5-8 (190-200 °C)
Pizza	2 - 3	2 - 4	15-20 (200 °C)

PART - 4. CLEANING AND MAINTENANCE

- *Unplug the fridge before starting to clean it.*

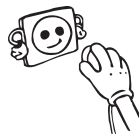

- Do not wash your fridge by pouring water into it.

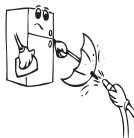

- Wipe the inner and outer sides with a soft cloth or a sponge using warm and soapy water.



- Remove the parts individually and clean with soapy water. Do not wash in a dishwasher.



- Never use flammable, explosive or corrosive material, such as thinner, gas or acid for cleaning.

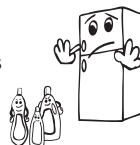

Make sure that your fridge is unplugged while cleaning.

Replacing LED Lighting

If your refrigerator has LED lighting contact the help desk as this should be changed by authorized personnel only.

Led strip lamps
(In some models)

Led strip lamps
(In some models)

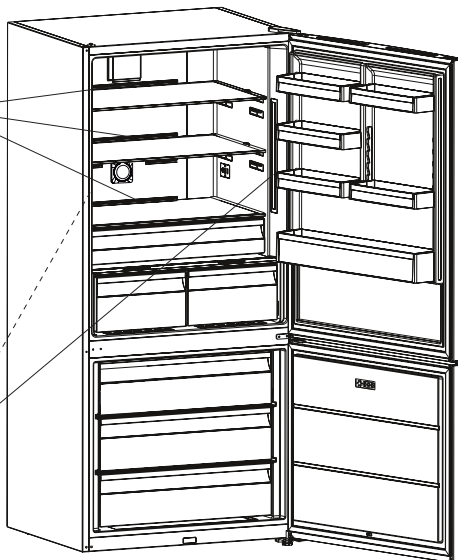

Note: Numbers and location of led strips may be changed according to the model.

PART - 5.

TRANSPORTATION AND CHANGING OF INSTALLATION POSITION

- The original packaging and foam may be kept for re-transportation (optionally).
- You should fasten your fridge with thick packaging, bands or strong cords and follow the instructions for transportation on the package for re-transportation.
- Remove movable parts (shelves, accessories, vegetable bins etc.) or fix them into the fridge against shocks using bands during re-positioning and transportation.

Always carry your fridge in the upright position.

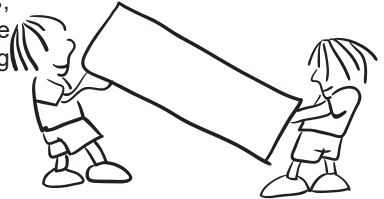

Repositioning the door

- It is not possible to change the opening direction of your fridge door, if the door handles on your fridge are installed from the front surface of the door.
- It is possible to change the opening direction of the door on models without any handles.
- If the door opening direction of your fridge can be changed, you should contact the nearest Authorised Service to have the opening direction changed.

PART - 6.

BEFORE CALLING YOUR AFTER SALES SERVICE

Check Warnings;

Your fridge warns you if the temperatures for cooler and freezer are in improper levels or when a problem occurs in the appliance. Warning codes are displayed in the Freezer and Cooler Indicators.

ERROR TYPE	MEANING	WHY	WHAT TO DO
E01	Sensor warning		Call Service for assistance as soon as possible.
E02	Sensor warning		Call Service for assistance as soon as possible.
E03	Sensor warning		Call Service for assistance as soon as possible.
E06	Sensor warning		Call Service for assistance as soon as possible.
E07	Sensor warning		Call Service for assistance as soon as possible.

E08	"Low voltage Warning"	When the power supply gets lower than 170 V the appliance gets to steady position.	<ul style="list-style-type: none"> • This is not a failure. This prevents any damages on the compressor. This warning will off after the voltage gets required level. • If the warning continues, please contact with authorized technical service.
E09	Freezer comp. Not Cold enough	This caution will be seen especially after long term of power failure	<ol style="list-style-type: none"> 1. Do not freeze the foods that are thaw and use in short time period. 2. Set the freezer temperature to colder values or set the super freeze , until the compartment gets to normal temperature. 3. Do not put fresh food until this failure is off. 4. Please don't open the refrigerator doors frequently until the warning disappears. 5. If the warning continues, please contact with authorized technical service.
ERROR TYPE	MEANING	WHY	WHAT TO DO
E10	"Refrigerator comp. Not Cold enough"	<p>Ideal temperature for Ref. Compartment is +4 °C. If you see this warning your foods have risk of spoiling.</p> <p>This warning becomes visible if electricity is off for a long time (most probably) or the refrigerator is activated for the first time or hot food is loaded to the appliance.</p>	<ol style="list-style-type: none"> 1. Set the refrigerator temperature to colder values or set the super cooling mode until the compartment gets to normal temperature. 2. Do not open the door much until this failure is off. 3. Please empty the location at the front area of air duct channel holes. 4. Please be careful while loading the appliance in order not to avoid the ventilation at the areas which are very close to the sensor. 5. Please don't open the refrigerator doors frequently until the warning disappears. 6. If the warning continues, please contact with authorized technical service.

<p style="text-align: center;">E11</p>	<p style="text-align: center;">Refrigerator comp. too Cold</p>	<p>The foods starts to freeze because of the too much cold temperature.</p> <p>This warning means that the temperature of the cooler compartment is very low. Therefore, this ambient condition may lead to the freezing of foods in the compartment.</p>	<ol style="list-style-type: none"> 1. Check if the "Super cooling mode" is on. 2. Decrease the refrigerator temperature values. 3. If the warning continues, please contact with authorized technical service.
---	--	---	---

If your fridge is not operating;

- Is there a power failure?
- Is the plug connected to the socket correctly?
- Is the fuse of the socket to which the plug is connected or the main fuse blown?
- Is there any failure at the socket? To check this, plug your refrigerator to a socket this is surely operating.

If your fridge is not cooling enough;

- Is the temperature adjustment right?
- Is the door of your fridge opened frequently and left open for a long while?
- Is the door of fridge closed properly?
- Did you put a dish or food on your fridge so that it contacts the rear wall of your fridge so as to prevent the air circulation?
- Is your fridge filled excessively?
- Is there adequate distance between your fridge and the rear and side walls?
- Is the ambient temperature within the range of values specified in the operating manual?

If the food in your refrigerator compartment is over cooled

- Is the temperature adjustment right?
- Are there many food recently put inside the freezer compartment? If so, your fridge may over cool the food inside the refrigerator compartment as it will operate longer to cool these food.

If your fridge is operating too loudly;

To maintain the set cooling level, compressor may be activated from time to time. Noises from your fridge at this time are normal and due to its function. When the required cooling level is reached, noises will be decreased automatically. If the noises persist;

- Is your appliance stable? Are the legs adjusted?
- Is there anything behind your fridge?
- Are the shelves or dishes on the shelves vibrating? Re-place the shelves and/or dishes if this is the case.
- Are the items placed on your fridge vibrating?

Normal Noises;

Cracking (Ice cracking) Noise:

- During automatic defrosting.
- When the appliance is cooled or warmed (due to expansion of appliance material).

Short cracking: Heard when the thermostat switches the compressor on/off.

Compressor noise (Normal motor noise): This noise means that the compressor operates normally. Compressor may cause more noise for a short time when it is activated.

Bubbling noise and splash: This noise is caused by the flow of the refrigerant in the tubes of the system.

Water flow noise: Normal flow noise of water flowing to the evaporation container during defrosting. This noise can be heard during defrosting.

Air Blowing Noise (Normal fan noise): This noise can be heard in No-Frost fridge during normal operation of the system due to the circulation of air.

If humidity builds up inside the fridge;

- Are all food packed properly? Are the containers dried before placing them in the fridge?
- Are the fridge doors opened frequently? Humidity of the room gets in the fridge when the doors are opened. Humidity build up will be faster when you open the doors more frequently, especially if the humidity of the room is high.

If the doors are not opened and closed properly;

- Do the food packages prevent closing of the door?
- Are the door compartments, shelves and drawers placed properly?
- Are door gaskets broken or torn?
- Is your fridge on a level surface?

If the edges of fridge cabinet that the door joint contact are warm;

Especially in summer (hot weather), the surfaces that the joint contact may get warmer during the operation of the compressor, this is normal.

IMPORTANT NOTES:

- Compressor protection function will be activated after sudden power breakdowns or after unplugging the appliance, because the gas in the cooling system is not stabilized yet. Your fridge will start after 5 minutes, there is nothing to worry about.
- If you will not use your fridge for a long time (e.g. in summer holidays) unplug it. Clean your fridge according to Part 4 and leave the door open to prevent humidity and smell.
- If the problem persists after you have followed all the instructions above, please consult to the nearest authorized service.
- The appliance you bought is designed for home type use and can be used only at home and for the stated purposes. It is not suitable for commercial or common use. If the consumer use the appliance in a way that does not comply with these features, we emphasize that the producer and the dealer shall not be responsible for any repair and failure within the guarantee period.

Tips for saving energy

- 1– Install the appliance in a cool, well ventilated room, but not in direct sunlight and not near heat sources (radiator, cooker.. etc.). If you install it near heat sources, use an insulating plate.
- 2– Allow warm food and drinks to cool down before putting them in the refrigerator or freezer compartment.
- 3– When thawing frozen food, place it in the refrigerator compartment. The low temperature of the frozen food will help to cool the refrigerator compartment while it is thawing, reducing the energy required.
- 4– When placing liquids in the appliance, make sure they are covered. Otherwise humidity increases inside the appliance and the time taken to cool them is longer. Also covering drinks and liquids helps preserve the smell and taste.
- 5– When placing food and drinks in the appliance, open and close the appliance door as quickly as possible to keep the temperature inside the appliance stable.
- 6– Keep the covers closed of any compartments with different temperature requirements in the appliance (crisper, chiller ...etc.).
- 7– Make sure the door gasket is clean and pliable. Replace gaskets if they are worn or damaged.

PART - 7.

THE PARTS OF THE APPLIANCE AND THE COMPARTMENTS

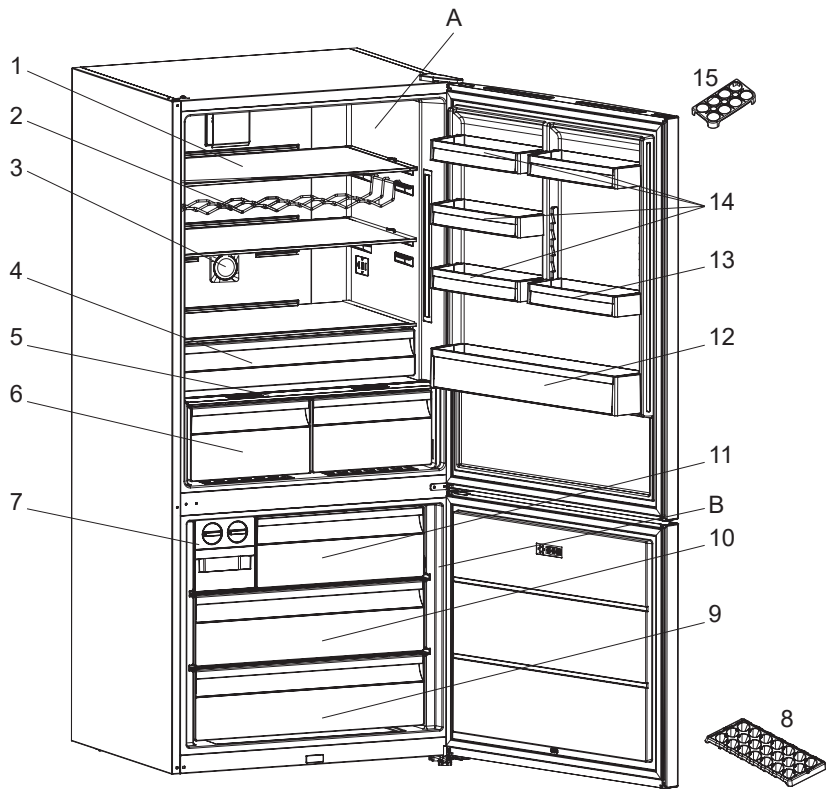

This illustration is only for information about the parts of the appliance.
Parts may vary according to the appliance model.

A. Fridge compartment

B. Freezer compartment

1. Fridge compartment shelves

2. Bottle shelf / Wine rack *

3. Ioniser *

4. Chiller shelf *

5. Crisper cover

6. Crispers *

7. Icematic *

8. Ice tray *

9. Freezer bottom basket

10. Freezer middle basket

11. Freezer top basket

12. Bottle shelf

13. Adjustable door shelf * / Door shelf

14. Cooling compartment door shelves

15. Egg holder

* In some models

Произведено в Турции

«Вестель Беяз Ешья Санайи,
Ве Тиджарет А.С.»

Адрес: Организе Санайи Болгеси
45030 Маниса / ТУРЦИЯ
Тел: (+90) 236 226 30 00

Made in Turkey

Vestel Beyaz Esya San, Ve Tic A.S.
Adress: Organize Sanayi Bolgesi
45030 Manisa / TURKEY
Tel: (+90) 236 226 30 00

Импортер

ООО «Вестел - СНГ»
601655 г. Александров
Владимирская обл.,
ул. Гагарина д.16
Тел: (495) 980 50 43

Дата производства зашифрована в номере, указанном справа на этикетке, расположенной на продукте. Например: 20611675050412, где 12 означает день, 04 – месяц, 05 - год

