

# HIBERG

РУКОВОДСТВО ПОЛЬЗОВАТЕЛЯ

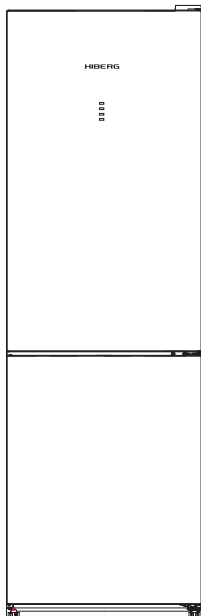

## REFRIGERATOR

Refrigerador / Frigorifero  
Kühlschrank / Холодильник

RFC-311DX NFGB  
RFC-311DX NFGW  
RFC-311DX NFGY  
RFC-311DX NFGS  
RFC-311DX NFGR

# СОДЕРЖАНИЕ

Технические характеристики . . . . .	4
Краткое введение . . . . .	6
Рекомендации по технике безопасности. . . . .	7
Установка холодильника . . . . .	11
Выравнивание холодильника . . . . .	13
Описание холодильника . . . . .	15
Описание, панель управления и режимы . . . . .	16
Перевешивание двери . . . . .	21
Полезные советы и рекомендации. . . . .	25
Выключение холодильника . . . . .	30
Чистка и уход . . . . .	30
Поиск и устранение неисправностей . . . . .	32
утилизация холодильника . . . . .	34
Условия гарантийных обязательств . . . . .	35
Гарантийный талон . . . . .	39

*Данное изделие произведено в соответствии с Директивой по низковольтному оборудованию (2006/95/ЕС), Директивой по электромагнитной совместимости (2004/108/ЕС) и Директивой по эко-дизайну (2009/125/ЕС), а также в соответствии с Регламентом (ЕС) № 643/2009 Европейского Союза*

# ТЕХНИЧЕСКИЕ ХАРАКТЕРИСТИКИ

Модель AVEX	RFC-311DX NFGB / RFC-311DX NFGW / RFC-311DX NFGY RFC-311DX NFGS / RFC-311DX NFGR
<b>Общие данные</b>	
Общий объем брутто, л	310
Полезный объем, л	308
Тип	Комби/COMBI
Тип управления	Сенсорный
Система размораживания	Автоматическая/ NF
Напряжение, Вт / Частота, Гц	220-240 / 50
Климатический класс	ST/N/SN
Класс защиты от поражения электрическим током	I
Сила тока, А	0,5
Номинальная мощность, Вт	152
Класс энергопотребления	A+
Уровень энергопотребления, кВт/год	282
Уровень шума, дБ	42
Хладагент	R600A (42 г)
Компрессор, модель	Donper, D53CY1
Количество компрессоров, шт.	1
Количество дверей, шт.	2
Панель управления	сенсорная
Настраиваемый термостат	да
Перенавешиваемая дверь	да
<b>Холодильное отделение</b>	
Объем, л	220
Количество полок (стекло/проволочная), шт.	4
Количество полок на дверце (пластик), шт	4
Отделение для овощей и фруктов (ящик выдвижной), шт	1
Подставка для бутылок	-
Подставка для яиц	1
Ручка встраиваемая/внешняя	+/-
Температура хранения	2~8С
<b>Морозильное отделение</b>	
Морозильное отделение	**** (4 звезды)
Объем, л	81
Ящик выдвижной, шт.	3
Количество полок (стекло/проволочная), шт.	-

Лоток для льда	1
Мощность замораживания, кг/сутки	5
Автономное сохранение холода, ч	21
Ручка встраиваемая/внешняя	+/-
Температура хранения	-16~-24С
<b>Размеры и вес</b>	
Без упаковки, мм (ШхГхВ)	595x638x1856
В упаковке, мм (ШхГхВ)	661x709x1950
Вес нетто, кг	67
Вес брутто, кг	73
Цвет	черный / белый / бежевый / серебро / красный

*Примечание: Благодаря постоянной модификации наших холодильников Ваш холодильник может незначительно отличаться от описания в данной инструкции по эксплуатации, но его функции и правила эксплуатации остаются прежними.*

## КРАТКОЕ ВВЕДЕНИЕ

Спасибо за выбор продукции Hiberger. Мы уверены, что Вы будете использовать нашу продукцию с удовольствием. Перед тем как использовать холодильник, рекомендуется внимательно ознакомиться с Руководством, в котором содержится подробная информация о его эксплуатации и функциях.

- Пожалуйста, убедитесь, что все люди, использующие данный холодильник или морозильник ознакомлены с Руководством и мерами безопасности. Важно, чтобы установка холодильника/морозильника была выполнена в соответствии с общепринятыми требованиями безопасности, а также в соответствии с требованиями, указанными в настоящем Руководстве.
- Рекомендуем Вам хранить данное Руководство вместе с холодильником/морозильником для обращения к нему в будущем и/или если оно понадобится следующим пользователям.
- Данный холодильник предназначен для использования в быту, кухнях-столовых, в магазинах, офисах, гостиницах и других подобных местах.
- Производитель, равно как импортер, не несет ответственности перед конечным пользователем, если он по каким-то причинам не ознакомился с Руководством должным образом. Если по каким-то причинам Руководство было утеряно или испорчено, что препятствует ознакомлению с Руководством, Вы всегда можете обратиться в справочную службу, либо самостоятельно ознакомиться/скачать Руководство на официальном сайте [www.hiberg.ru](http://www.hiberg.ru)
- Если Вы заметили, что холодильник работает неправильно, обратитесь к разделу «Поиск и устранение неисправностей». Если информации в данном разделе недостаточно, свяжитесь со справочной службой по вопросам гарантийного и сервисного обслуживания по федеральному номеру **8-800-700-12-25** (звонок по России бесплатный) для

получения помощи или вызова уполномоченного специалиста.

## РЕКОМЕНДАЦИИ ПО ТЕХНИКЕ БЕЗОПАСНОСТИ



### Распаковка холодильника

#### Внимание:

- Запрещается использовать холодильник для целей, не оговоренных настоящим Руководством.
- В целях предотвращения травм передвигать холодильник/должны не менее двух человек.
  - Удалите упаковочные ленты, скотч и наклейки до начала эксплуатации (кроме наклейки с техническими характеристиками холодильника).
  - Остатки клея после удаления наклеек и скотча можно легко смыть, нанеся небольшое количество жидкого моющего средства для посуды и слегка потерев. Внутренние стенки холодильника/морозильника можно также вымыть раствором теплой мыльной воды с пищевой содой (1 чайная ложка соды на литр воды) Затем протрите это место влажной тряпкой, после чего вытрите насухо. Дайте холодильнику/морозильнику простоять 1 час с открытыми дверями, чтобы он просох и проветрился.
  - Не используйте острые инструменты, растворители, горючие жидкости и металлические щетки для удаления остатков клея, так как это может повредить поверхность холодильника/морозильника.
  - Передвигая холодильник, не наклоняйте его более чем на 45° от вертикального положения.



### Общие правила техники безопасности и ежедневного использования

- Храните продукты питания в соответствии с рекомендациями от производителя. Никогда не используйте механические или иные приспособления для ускорения процесса оттаивания, если иное не одобрено изготовителем.

- Не пытайтесь отремонтировать холодильник самостоятельно.

Это опасно для Вас и технических параметров изделия.

Любое повреждение кабеля может привести к короткому замыканию, возгоранию или поражению электрическим током.

- Будьте осторожны и внимательны, чтобы не повредить трубки холодильного контура.

- Не располагайте продукты вблизи от распределителя холодного воздуха. Соблюдайте размещение допустимого количества продуктов, чтобы обеспечить нормальную циркуляцию воздуха.

- Не размещайте горячие предметы вблизи пластиковых деталей данного прибора.

- Не храните бутылки или банки с напитками (особенно газированные напитки) в морозильной камере.

- Не перегружайте полки и ящики.

- Не употребляйте фруктовый лед или кубики простого льда прямо из морозильника, так как это может привести к ожогу холодом.

- Не замораживайте повторно ранее размороженные продукты.



#### **Безопасность детей и лиц с ограниченными**

#### **способностями**

Не рекомендуется пользоваться прибором детям, людям с ограниченными физическими или умственными способностями, людям с недостаточным опытом и знаниями о приборе, за исключением случаев использования прибора под надзором людей, ответственных за их безопасность.



#### **Безопасность при работе с электричеством**

- Удалите упаковку и выполните проверку прибора. При обнаружении механических повреждений не включайте холодильник/моро-

зильник в сеть. Обратитесь в магазин, в котором он был приобретен. В этом случае сохраните все упаковочные материалы.

- Рекомендуется выждать паузу примерно в 4 часа перед подключением холодильника, это необходимо для возврата хладагента в компрессор.

- Перед подключением холодильника к сети электропитания убедитесь в том, что параметры электросети соответствуют параметрам, указанным на технической этикетке, прикрепленной либо к задней стенке, либо внутри прибора слева или справа.

- При первом включении холодильника не загружайте в него продукты сразу, дайте ему набрать необходимую температуру в течение 24 часов.

- Холодильник должен быть подключен только к однофазной сети переменного тока 220 ~ 240В/50Гц.

Если у Вас бывают скачки напряжения, то рекомендуется использовать стабилизатор напряжения с автоматической регулировкой напряжения.

- Питание в розетке должно соответствовать показателям аппарата, розетка также должна быть с заземлением. Рекомендуется подключение к отдельной розетке, к которой не будут подключаться другие электрические приборы. Не используйте удлинитель.

- Убедитесь, что вилка и шнур питания не повреждены. В противном случае, это может привести к короткому замыканию, поражению электрическим током или перегреву и даже вызвать пожар.

- Отключайте холодильник (из сети электропитания в том числе) перед очисткой или его перемещением.

- При отключении холодильника от сетевой розетки всегда придерживайте вилку. Не тяните за шнур питания.

- При отключении холодильника от сети электропитания последующее подключение к сети следует производить не ранее, чем через 10 минут. Несоблюдение этого правила может привести к отказу мотор-компрессора.

- Не используйте холодильник, если плафон/ крышка лампы внутреннего освещения отсутствует.

- Любой электрический компонент может быть заменен или отремонтирован только представителем сертифицированной сервисной службы. Должны использоваться только оригинальные запасные части.

- Не используйте/не держите другие электрические аппараты, такие как аппараты для приготовления мороженого внутри холодильного или морозильного отделений холодильника, если это не одобрено заводом-изготовителем.

**Внимание:** в случае необходимости выполнения каких-либо процедур с холодильником/морозильником (перемещение, чистка и т.д.) необходимо сначала отключить холодильник/морозильник от сети. По окончании работ снова подключите холодильник/морозильник к сети.



#### Хладагент и риск возникновения пожара

Холодильник содержит небольшое количество хладагента (R600a) в холодильном контуре.

- Если холодильник содержит хладагент R600a, который не опасен для окружающей среды, но горюч, убедитесь, что трубки с хладагентом не были повреждены во время транспортировки и монтажа, иначе утечка хладагента может привести к пожару.

- В случае если утечка хладагента (R600a) произошла, держите зажженные свечи, лампы и другие предметы с открытым пламенем и иные источники воспламенения подальше от холодильника/морозильника и тщательно проветрите помещение, чтобы избежать риска возникновения пожара и повреждения глаз.

- Не храните в холодильнике предметы, которые обладают легковоспламеняющимся составом (например, спреи и аэрозоли или взрывчатые вещества).

- Площадь помещения должна быть не менее  $1\text{ м}^3$  на 8 г хладагента (R600a). Количество хладагента в Вашем холодильнике указано на этикетке внутри.

## УСТАНОВКА ХОЛОДИЛЬНИКА/



#### Вентиляция холодильника.

В целях повышения эффективности системы охлаждения и сохранения энергии необходимо обеспечивать хорошую вентиляцию вокруг холодильника/морозильника для отвода тепла. По этой причине, вокруг холодильника/морозильника должно быть достаточно свободного пространства.

#### Рекомендуется:

- не менее 75 мм от задней стены, не менее 100 мм до потолка, не менее 100 мм по бокам.

Перед холодильником должно быть достаточно пространства для открывания дверцы не менее чем на  $145^\circ$ ;

Рисунок-схема рекомендуемого размещения холодильника



Рисунок-схема рекомендуемого размещения холодильника



**ПРИМЕЧАНИЕ:**

Данный холодильник выполняет свои функции при условии соблюдения требования климатического класса. Соответствие климатического класса температурным условиям приведены в таблице ниже. Климатический класс Вашего холодильника указан в технических характеристиках в данном Руководстве и на технической этикетке на холодильнике.

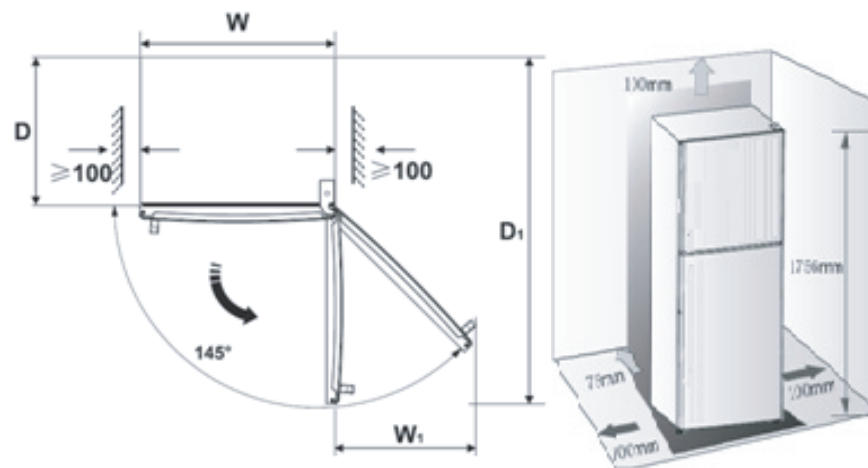
Климатический класс	Температура окружающей среды
SN	от +10°C до +32°C
N	от +16°C до +32°C
ST	от +16°C до +38°C

- Устанавливайте Ваш холодильник в сухом месте подальше от источников большой влажности.
- Размещайте холодильник вдали от прямых солнечных лучей, дождя или снега. Также устанавливайте холодильник на расстоянии от источников тепла, таких как печки/плиты, радиаторы отопления, камины или обогреватели.



- В случае установки холодильника в углу, между боковой стенкой холодильника со стороны дверных петель и стеной должно оставаться расстояние, достаточное для свободного открывания двери холодильника.
- Установка холодильника на ковровое покрытие может стать причиной его перегрева. Чтобы избежать этого, необходимо на ковровое покрытие положить резиновый коврик или деревянную подставку, обеспечив зазор 2,5 см.
- Холодильник не предназначен для эксплуатации в гаражах или на открытых площадках. Не накрывайте холодильник.

## ВЫРАВНИВАНИЕ ХОЛОДИЛЬНИКА

Выравнивание прибора необходимо для устранения вибрации. Если уровень холодильника не отрегулирован должным образом во время установки, двери могут неплотно закрываться, что может привести к проблемам с охлаждением, замораживанием, поддержанием уровня влажности.

Рекомендуем Вам выравнивать прибор следующим образом:

1. Подкатите холодильник на место установки.
2. Откручивайте регулируемые ножки до момента касания их с полом.
3. Отклоните холодильник назад на 10 мм или 0,5°, сделав 1-2 дополнительных оборота регулируемых ножек. Это позво-

лит дверям холодильника возвращаться в закрытое положение.

4. При необходимости передвиньте холодильник.



В зависимости от модели Вам может понадобиться отвертка.

Не забудьте подкрутить ножки обратно, чтобы его можно было беспрепятственно перекатить. Выполните снова вышеуказанные действия по установке при перемещении холодильника на новое место.

**Внимание!** Колесики, не предназначены для передвижения холодильника влево или вправо и должны использоваться только для передвижения вперед-назад.

В зависимости от модели Вашего холодильника, в комплект поставки входят различные пластмассовые и стеклянные полки для хранения продуктов. Одна из стеклянных полок должна быть установлена над контейнером для овощей. Остальные устанавливаются по Вашему усмотрению.

**Внимание!** Не переворачивайте холодильник и не кладите его на бок. Наклонять его можно максимум на 45. Поднимая его, никогда не придерживайте за ручку двери, верхнюю панель или трубки, так как велика вероятность деформирования и отламывания упомянутых частей.

#### После установки

После установки холодильника, необходимо тщательно его протереть перед использованием. Рекомендации по уходу за холодильником указаны в главе «Чистка и уход».

## ОПИСАНИЕ ХОЛОДИЛЬНИКА

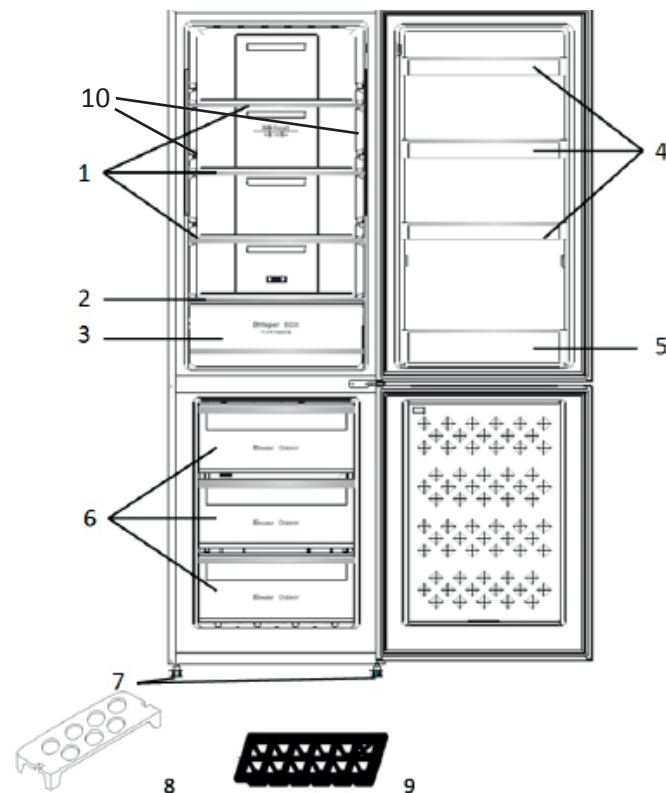

1. Полки стеклянные в х.к.
2. Нижняя стеклянная полка
3. Выдвижной ящик (контейнер) выдвижной для фруктов и овощей в х.к.
4. Полки дверные навесные - 3 шт. Полка стеклянная в х.к.
5. Навесная дверная полка для бутылок
6. Выдвижные ящики в м.к.
7. Регулируемые ножки
8. Лоток для яиц
9. Лоток для льда
10. Светодиодная подсветка (LEDx2)



# ЭКСПЛУАТАЦИЯ, ПАНЕЛЬ УПРАВЛЕНИЯ И РЕЖИМЫ



Выбор режима работы холодильного отделения может осуществляться на панели управления снаружи на дверце отделения. Температура 2°C является относительно низкой, а 8°C – относительно высокой для холодильного отделения. Обычно устанавливается температура 4°C.

При необходимости быстро охладить большое количество одновременно загруженных продуктов можно использовать режим "Быстрого охлаждения".

В режиме "Быстрое охлаждение" холодильник работает 2,5 часа, а затем автоматически переключается в предыдущий температурный режим.

- Сразу после подключения холодильника к сети, загорится подсветка дисплея.

Активизируется функция смарт ЭКО и на несколько секунд загорится соответствующий индикатор (  ).

- Когда подсветка дисплея потухнет, откройте дверь холодильника или нажмите на любую кнопку и индикатор подсветится снова.

## Установка температуры холодильника и морозильной камеры

Убедитесь, что функция смарт ЭКО отменяется (см инструкцию о том, как отменить функцию смарт ЭКО в разделе смарт ЭКО ниже).

1. Для регулировки температуры нажмите однократно на Fridge / Freezer.

- На дисплее замигает температура

2. Пока температура мигает, нажмите повторно на Fridge / Freezer для выбора требуемой температуры.

- Температурный диапазон для холодильной камеры составляет от 2°C до 8°C.

- Температурный диапазон для морозильной камеры составляет от -24°C до -16°C.

3. Нажмите **OK** для подтверждения.

- По истечении пяти секунд температура перестанет моргать, что означает – заданная температура установлена .

- При нажатии на "OFF", охлаждение в холодильной камере приостановится.

## Функция Smart ECO

1. Несколько раз нажмите **Function**, пока соответствующий индикатор (  ) не замигает на дисплее.

2. Пока индикатор мигает, нажмите **OK** для подтверждения.
- После того, как перестанет мигать индикатор, функция смарт ЭКО станет активной.
  - Температура в холодильной и морозильной камерах будет 4°C и -18°C соответственно.
- Внимание!** Температура не регулируется, пока функция активна.

## Отключение функции смарт ЭКО

1. Несколько раз нажмите **Function**, пока соответствующий индикатор (  ) не замигает на дисплее.

2. Пока индикатор мигает, нажмите **OK**.
- Индикация погаснет.
  - Температура выставится согласно прежним настройкам.

## Быстрое охлаждение

Функция быстрого охлаждения предназначена для ускоренного снижения температуры в холодильнике до минимальных значений.

Использование данной функции рекомендуется при необходимости быстро охладить большое количество одновременно загруженных продуктов.

1. Несколько раз нажмите **Function**, пока соответствующий индикатор (  ) не замигает на дисплее.

2. Пока индикатор мигает, нажмите **OK** для подтверждения.
- После того, как перестанет мигать индикатор, функция станет активной.
  - Температура в холодильной камере выставится на 2°C без возможности регулировки.

## Отключение функции

1. Несколько раз нажмите **Function**, пока индикатор быстрого охлаждения не замигает на дисплее.

2. Пока индикатор мигает, нажмите **OK**.
- Индикация погаснет.
  - Температура выставится согласно прежним настройкам.

## Быстрая заморозка

Данная функция предназначена для быстрой заморозки продуктов и сохранения витаминов и внешнего вида.

Несколько раз нажмите **Function**, пока соответствующий индикатор (  ) не замигает на дисплее.

1. Пока индикатор мигает, нажмите **OK** для подтверждения.
- После того, как перестанет мигать индикатор, функция станет активной.
  - Температура в морозильной камере выставится на -24°C.

Данная функция автоматически отключится через 26 часов или при активации функции смарт ЭКО.

## Отключение функции

1. Несколько раз нажмите **Function**, пока индикатор быстрого охлаждения не замигает на дисплее.
2. Пока индикатор мигает, нажмите **OK**.
- Индикация погаснет.
  - Температура выставится согласно прежним настройкам.

## Функция «отпуск»

Данная функция рекомендуется для использования, когда холодильник продолжительное время не будет использоваться (например, на время отпуска).

Данная функция обеспечивает экономичное потребление электроэнергии.

**Внимание!** Перед активацией функции «отпуск», необходимо убрать все скоропортящиеся продукты из холодильной камеры, при этом из морозильной камеры ничего убирать не требуется.

1. Несколько раз нажмите **Function**, пока соответствующий индикатор (  ) не замигает на дисплее.
2. Пока индикатор мигает, нажмите **OK** для подтверждения.

- После того, как перестанет мигать индикатор, функция станет активной.
- Температура в холодильной камере выставится на 14°C без возможности регулировки.

Данную функцию можно отключить такими режимами, как «Смарт ЭКО» и «Быстрое охлаждение».

### Отключение функции

1. Несколько раз нажмите **Function**, пока индикатор быстрого охлаждения не замигает на дисплее.
2. Пока индикатор мигает, нажмите **OK**.
  - Индикация погаснет.
  - Температура выставится согласно прежним настройкам.

### Память настроек

Холодильник сохранит все настройки в случае отключения питания. При подключении к электросети, прибор начнет работу с предыдущими настройками.

### Сигнализация двери холодильника

Когда дверь холодильника остается открытой или не полностью закрыта в течение 3 минут, прибор подаст звуковой сигнал. Закройте дверь холодильника, чтобы прекратить сигнализацию.

Вы также можете нажать любую кнопку, чтобы временно остановить сигнализацию. Примерно через 3 минуты прибор подаст звуковой сигнал тревоги снова.

### Сигнализация высокой температуры в морозильном отделении (только при подключенной сети)

При подключении к сети, в случае, если температура в морозильной камере выше -10 °С, данная температура морозильной камеры будет мигать на дисплее. Нажмите любую кнопку или подождите около 5 секунд, температура перестанет мигать. Температура морозильной камеры вернется к предыдущей настройке

### Коды ошибок

В случае возникновения ошибки, на дисплее появится соответствующий код (например, E0, E1, E2 и т.д.). Пожалуйста, свяжитесь с местным авторизованным сервисным центром.

## ПЕРЕВЕШИВАНИЕ ДВЕРИ

При необходимости можно изменить стороны открывания двери с правой (согласно поставке) на левую.

Внимание! Холодильник должен быть отключен от сети во время перевешивания двери.

Для выполнения данной операции Вам могут понадобиться следующие инструменты:

	
Гаечный торцевой ключ 8мм	Отвертка крестообразная
	
Отвертка прямая (плоская)	Ключ гаечный 8мм

Необходимо произвести следующие операции для перевешивания двери:

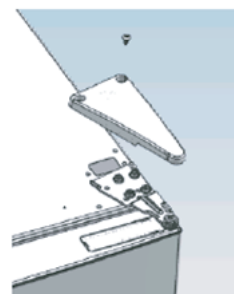

1. Отвинтите и снимите пластиковую крышку с верхней дверной петли.

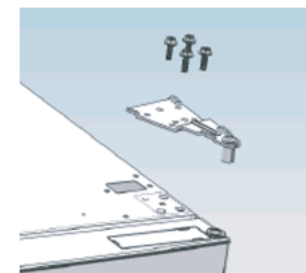

2. Открутите болты верхней петли и снимите её.

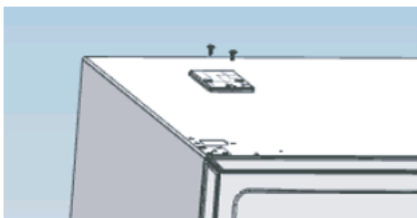

3. Открутите болты крепежной пластины верхней крышки.

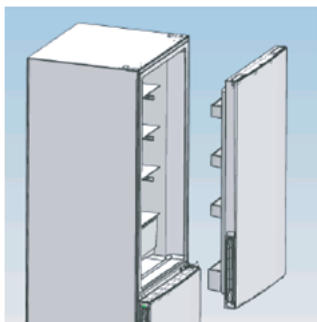

4. Снимите дверь холодильной камеры и отставьте в сторону.

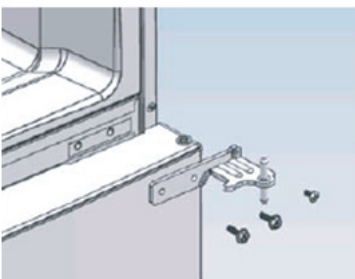

5. Снимите центральную петлю выкрутив предварительно винты.

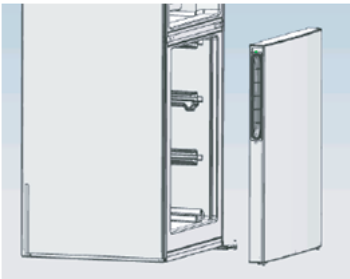

6. Снимите дверь морозильной камеры и отставьте в сторону.

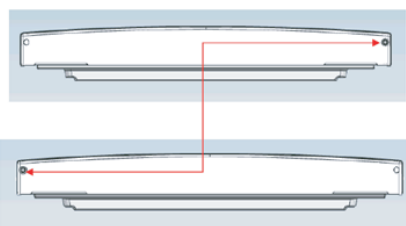

7. Вытащите заглушку отверстия для петли у двери морозильной камеры и вставьте эту заглушку в отверстие на другой стороне двери, как показано на рисунке.

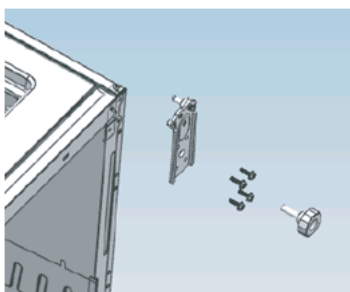

8. Снимите ножки холодильника.

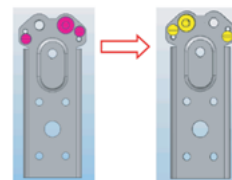
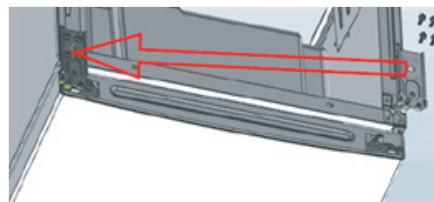

9. Предварительно отвинтив болты, снимите нижнюю петлю. Переверните нижнюю петлю и установите на другой стороне холодильника.

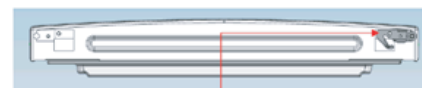
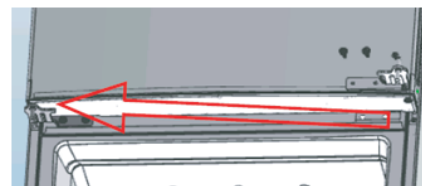

11. Переставьте центральную петлю на другую сторону после того, как установили нижнюю дверь.

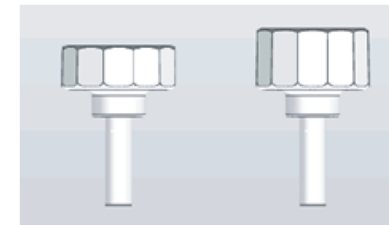

10. Поменяйте регулируемые ножки местами и установите их. Выставьте холодильник по уровню.



12. Установите верхнюю петлю, крышку верхней петли и верхнюю крепежную пластину после установки верхней двери.

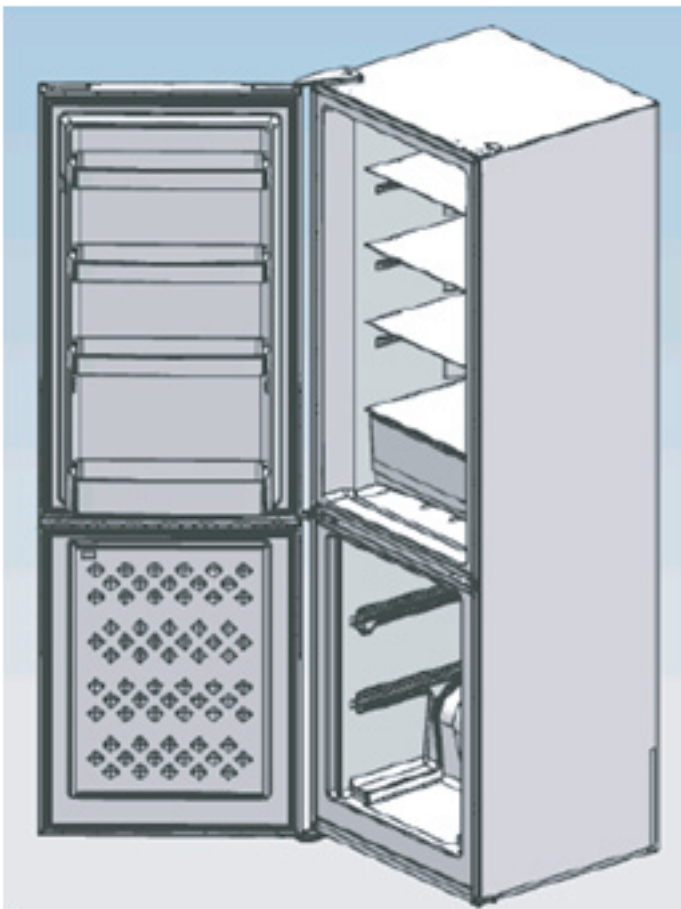

13. Перед окончательным затягиванием петель проверьте, чтобы обе двери были выровнены по горизонтали и вертикали и уплотнительные резинки плотно прилегают по всему периметру. При необходимости, после затягивания петель, проверьте еще раз.

## ПОЛЕЗНЫЕ СОВЕТЫ И РЕКОМЕНДАЦИИ

### Энергосбережение

- Для экономии электроэнергии советуем Вам следовать следующим рекомендациям:
  - Не держите двери холодильника подолгу открытыми.
  - Не размещайте холодильник вблизи источников тепла (прямые солнечные лучи, плиты, радиаторы и т.д.).
  - Не устанавливайте температуру ниже (холоднее), чем Вам на самом деле необходимо.
  - Не размещайте в холодильнике недавно приготовленные (теплые) продукты питания, так как температура внутри холодильника резко повышается, - это приводит к более интенсивной работе компрессора, и, как следствие, повышению энергопотребления.
  - Устанавливайте холодильник в хорошо вентилируемых помещениях.

### Использование холодильной камеры

Холодильная камера подходит для хранения/охлаждения овощей и фруктов. Рекомендуется хранить продукты питания в упакованном виде во избежание появления подтеков и запахов, которые могут повлиять на другие продукты.

**Внимание!** Никогда не закрывайте двери холодильника при выдвинутых ящиках и полках, это может привести к повреждению их и самого холодильника.

### Полки стеклянные и дверные полки/лотки

Холодильное отделение оснащено стеклянными полками и несколькими (3, но в зависимости от комплектации) разного размера дверными полками.

Полки подходят для хранения яиц, упакованных продуктов питания, напитков в банках и бутылках и т.д. Не помещайте слишком много тяжелых продуктов на данные полки.

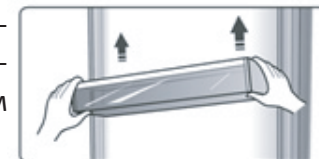

Дверная полка может быть размещена на разной высоте на Ваше усмотрение. Пожалуйста, очистите полку от продуктов, прежде чем будете менять ее расположение.

- Снимая полку с ее места, легко подайте полку вперед и снимите с направляющих.

- Ставя полку на место, убедитесь, что нет никаких препятствий.

- Стекланные полки могут размещаться на разной высоте.

### Ящики/контейнеры для овощей и фруктов

Данные ящики (или ящик, в зависимости от комплектации) расположены внизу холодильного отделения и предназначены для хранения/охлаждения овощей и фруктов. Пожалуйста, при вынимании ящика, не забывайте предварительно убрать продукты из него.



### Полки в холодильной камере

В холодильной камере есть полки, которые, при необходимости, можно извлечь и очистить.



### Хранение свежих пищевых продуктов

Размещайте продукты внутри холодильника таким образом, чтобы не нарушать циркуляцию воздуха.

Для хранения свежих пищевых продуктов оберните их в пищевую пленку или положите в герметичный контейнер. Это поможет предотвратить появление запахов пищи в холодильнике, а также смешение разных запахов.

Фрукты и овощи – вымойте и высушите, храните в холодильнике в специальных ящиках.

Зелень – снимите упаковку, удалите поврежденные и высохшие участки, вымойте в холодной воде и высушите. Храните в холодильнике в пластиковом пакете или контейнере.

Рыба – используйте свежую рыбу в день покупки.

Мясо – храните мясо в оригинальной упаковке, если она герметична. При необходимости заверните мясо в пищевую пленку.

Бутылки с молоком должны быть с крышкой и храниться на дверных

полках.

Остатки пищевых продуктов – заверните остатки в пищевую пленку или фольгу или положите в герметичный пластиковый контейнер.

### Использование морозильной камеры

Морозильная камера предназначена для продуктов, которые необходимо хранить в замороженном состоянии, таких как мясо, мороженое и т.д.

**Внимание!** Никогда не закрывайте дверь морозильной камеры при выдвинутых полках, ящиках, монтажных кронштейнах (скоб), лотков для льда, и/или телескопических направляющих. Это может привести к повреждению как их самих, так и холодильника.

### Внимание!

• Не размещайте газированные или шипучие напитки в морозильной камере, так как это может привести к росту давления в емкости, и как следствие взрыву самой емкости и повреждению холодильника.

• Не храните в морозильнике (морозильных камерах) легковоспламеняющиеся жидкости, горючие газы (эфир, эфирные масла, жидкие газы, спирт, клей).

• Не храните в морозильнике лекарственные препараты и реактивы, требующие определенной температуры хранения.

### Замораживание

• При первом (или после долго перерыва) запуске, дайте холодильнику проработать не менее 2 часов на максимальных настройках перед загрузкой продуктов в него.

• Рекомендуется делить продукты на небольшие порции/части, что позволит им быстро и полностью замораживаться, а также быстро порционно размораживаться. Каждая порция должна быть использована за один раз, так как оттаявшие продукты не рекомендуется замораживать повторно.

• Храните продукты в герметичной (воздухонепроницаемой) алюминиевой упаковке или полиэтиленовой пищевой пленке. Это уменьшит испарение влаги.

• Не позволяйте свежим не замороженным продуктам касаться уже

замороженных, чтобы избежать нагрева (повышение температуры) последних.

- Оставляйте место между хранящимися продуктами, так как в противном случае не будет поддерживаться равномерная циркуляция холодного воздуха, что приведет к нарушению процесса замораживания.
- Купленный замороженный продукт поместите в морозильник как можно быстрее.
- Будьте осторожны с замороженными продуктами: соприкосновение открытых кожных покровов с сильно замороженными продуктам может привести к ожогу холодом.
- Рекомендуется указывать даты на продуктах, чтобы отслеживать время хранения.

### **Хранение замороженной продукции**

Во избежание размораживания кладите замороженные продукты в морозильник как можно быстрее после покупки.

Соблюдайте рекомендации по хранению продуктов, указанные на упаковке производителем.

Следите, чтобы выдвижные ящики не повредили трубки охлаждающей системы.

### **Размораживание (оттаивание)**

Холодильная камера – размораживание производится автоматически термостатом, талая вода стекает в поддон, где автоматически испаряется.

Морозильная камера – размораживание производится вручную. Установите рычаг термостата в положение «0» или «Min» (или «1» - в зависимости от Вашей модели) и оставьте дверцу морозильной камеры открытой. Удалите из морозильной камеры все продукты, форму для льда и полочки. Удалите талую воду из камеры, вытрите стенки насухо.

По окончании размораживания переведите рычаг термостата в исходное положение.

**Внимание!** Во избежание повреждения системы охлаждения и стенок морозильной камеры не используйте для удаления инея и льда острые предметы.

**Внимание!** Устанавливая температуру, Вы устанавливаете среднюю температуру для всего холодильника. Температура внутри каждого отделения может отличаться от значений температур, отображающихся на дисплее, термостате (в зависимости от модели), в зависимости от того, сколько продуктов и где именно в холодильнике они размещены. Температура окружающей среды может также повлиять на фактическую температуру внутри холодильника.

## ВЫКЛЮЧЕНИЕ ХОЛОДИЛЬНИКА

При выключении холодильника на продолжительный срок, необходимо выполнить следующие действия:

1. Извлеките все продукты.
2. Отключите прибор от сети.
3. Тщательно протрите холодильник изнутри.
4. Убедитесь, что двери зафиксированы в полуоткрытом состоянии, чтобы не препятствовать циркуляции воздуха.

## ЧИСТКА И УХОД

По гигиеническим соображениям, рекомендуется чистить холодильник/морозильник не менее 1 раза в 2 месяца.

**Внимание!** Холодильник должен быть отключен от сети перед началом и вовремя чистки, иначе возникает опасность поражения электрическим током!

### Внешняя очистка

Для поддержания хорошего внешнего вида Вашего холодильника, необходимо регулярно чистить его.

- Протирайте цифровой дисплей и/или термостат (в зависимости от модели) и панель управления чистой мягкой тканью.
- Наносите воду на ткань (тряпку), а не на поверхность холодильника. Это обеспечит равномерное распределение влаги на поверхности.
- Нанесите на двери, ручки и корпус холодильника мягкое моющее средство, а затем, насухо вытрите мягкой тканью.

### Внимание!

- Не используйте острые предметы для уборки, чтобы не поцарапать поверхность холодильника.
- Не используйте растворители, автомобильные моющие средства, отбеливатели, эфирные масла, абразивные чистящие средства или органические растворители, такие как бензол для очистки холодильника. Они могут повредить поверхность прибора и/или привести к пожару.

### Внутренняя очистка

Вы должны чистить холодильник регулярно. Протрите холодильник изнутри слабым раствором бикарбоната соды, а затем смойте теплой водой, используя отжатую губку или тряпку.

Протрите насухо все перед помещением полок, ящиков и корзин на место. Тщательно протрите все поверхности и съемные части.

Если слой инея слишком большой, то Вам необходимо выполнить следующие действия:

1. Извлеките все продукты, полки, аксессуары, корзины, отключите холодильник от электросети и оставьте двери открытыми.
  - Проветрите помещение, чтобы ускорить процесс размораживания.
  2. По завершении размораживания, очистите морозильную камеру согласно рекомендациям приведенным выше.
- Внимание! Не используйте острые предметы для удаления инея из морозильной камеры. Только после полного осушения внутренней поверхности морозильной камеры, Вы можете подключить холодильник к сети.

Внимание! Не допускайте попадания воды на термостат (терморегулятор).

### Чистка дверных уплотнителей

Позаботьтесь, чтобы дверные уплотнители всегда были чистыми. Липкие продукты питания и напитки, касаясь уплотнителя, могут затем вызывать прилипание уплотнителя к дверной рамке холодильника и рвать уплотнитель при открытии двери. Протирайте уплотнитель мягким моющим средством и теплой водой, затем насухо вытирайте.

**Внимание!** Только после того, как дверные уплотнители полностью высушены, Вы можете включить холодильник в сеть.

### Замена LED-освещения:

**Внимание!** Пользователь не должен самостоятельно заменять LED-лампочку! Если LED-лампочка повреждена, свяжитесь со специалистами по номеру бесплатной горячей линии, и Вам окажут помощь.



Для замены LED-лампочки, следует предпринять следующие шаги:

1. Отключите холодильник.
2. Снимите крышку с LED-лампочкой, нажав вверх и от себя.
3. Держите крышку с LED-лампочкой одной рукой, а с помощью другой руки нажмите на защелку.
4. Замените LED-лампочку и зафиксируйте ее.

Внимание! Замена лампы неквалифицированным специалистом может привести к травме или серьезной поломке прибора.

**Внимание!** Транспортировка холодильника/морозильника должна осуществляться исключительно в вертикальном положении.

## ПОИСК И УСТРАНЕНИЕ НЕИСПРАВНОСТЕЙ

Если у Вас возникли проблемы с Вашим холодильником или морозильником или Вы обеспокоены тем, что холодильник или морозильник работает неправильно, Вы можете выполнить несколько простых операций, прежде чем обращаться в сервисный центр.

**Внимание!** Не пытайтесь самостоятельно отремонтировать холодильник/морозильник. Если Вы не смогли устранить проблему, выполнив нижеуказанные действия, обратитесь к квалифицированному электрику, сервисному менеджеру или в магазин, где был приобретен прибор.

Проблема	Возможные причины и варианты решений
Устройство не работает правильно	Убедитесь в том, что кабель питания подключен к розетке должным образом.
	Проверьте предохранитель и замените его, если это необходимо.
	Температура окружающей среды слишком низкая. Попробуйте установить температуру ниже (холоднее). Это является нормой, если морозильная камера не работает во время автоматической разморозки, или же в течение короткого времени после того, как холодильник включен для защиты компрессора.
Неприятные запахи из холодильника	Возможно необходимо произвести чистку.
	Запахи могут исходить от продуктов, контейнеров, упаковок и т.д.
Шумы из холодильника	Следующие шумы являются нормой: <ul style="list-style-type: none"> <li>• Шум работы компрессора</li> <li>• Шум циркуляции воздуха во время работы небольшого вентилятора в морозильной камере или других частях холодильника</li> <li>• Булькающий звук похож на кипение воды</li> <li>• Потрескивание во время автоматического размораживания</li> <li>• Щелчки перед стартом работы компрессора.</li> </ul>
Мотор работающий безостановочно	В следующих случаях, шум работающего мотора является нормой: <ul style="list-style-type: none"> <li>• Температура установлена ниже необходимой</li> <li>• Большой объем теплых продуктов был недавно помещен в холодильник</li> <li>• Температура окружающей среды очень высока</li> <li>• Двери открыты продолжительное время, либо часто открываются</li> <li>• Первое включение холодильника либо включение после длительного перерыва.</li> </ul>
Слой инея наблюдается внутри холодильника	Убедитесь, что продукты не препятствуют циркуляции воздуха. Проконтролируйте, чтобы дверь была плотно закрыта. Для удаления инея, пожалуйста, обратитесь к главе «очистка и уход».
Температура внутри слишком высока	Возможно, Вы оставили двери открытыми надолго, слишком часто открывали двери, что-то мешает дверям закрыться, холодильник установлен без соблюдения необходимой дистанции от стен, электроприборов и т.д.

Температура внутри слишком низкая	Повысьте температуру с помощью термостата.
Двери с трудом закрываются	Проверьте угол наклона холодильника. Фронтальная часть холодильника должна быть не более 10-15 мм выше задней, чтобы дверь возвращалась в закрытое положение.
Вода капает на пол	Сливной поддон не выровнен либо что-то мешает сливу воды по трубке в поддон.
Не работает освещение внутри	<ul style="list-style-type: none"> <li>• LED-лампочка повреждена. Чтобы произвести замену, следуйте рекомендациям главы, посвященной чистке и уходу за холодильником.</li> <li>• Система управления отключила освещение, так как дверь была открыта в течение долгого времени. Снова закройте и откройте дверь для активации функции.</li> </ul>

## УТИЛИЗАЦИЯ ХОЛОДИЛЬНИКА/

Утилизация холодильного прибора производится в соответствии с нормами и правилами, принятыми местной администрацией.



### Основные этапы утилизации:

- отсоедините от сети вилку и перережьте сетевой шнур;
- корпус, глухие двери, боковые части оборудования подлежат захоронению на полигонах бытовых и промышленных отходов по правилам и требованиям, установленным местной администрацией;
- сжигание теплоизоляции корпуса, боковых частей категорически запрещается ввиду образования при горении токсических веществ;
- компрессор, пускозащитное реле, проводка, теплообменники, алюминиевый профиль дверей, вентиляторы могут утилизироваться как лом черных и цветных металлов на предприятиях по переработке металла;
- элементы стеклянной структуры утилизируются на специализированном предприятии по утилизации стекла;

- лампы освещения утилизируются на специализированном предприятии по утилизации люминесцентных ламп.

Правильная утилизация холодильного прибора, после окончания срока службы (эксплуатации), поможет предотвратить потенциально вредное воздействие на окружающую среду и здоровье человека.

Этот холодильный прибор содержит компоненты из горючего материала и не может быть утилизирован с обычным бытовым мусором (отходами). Для получения более подробных сведений об утилизации старого оборудования обратитесь в администрацию города или службу, занимающуюся утилизацией.



## УСЛОВИЯ ГАРАНТИЙНЫХ ОБЯЗАТЕЛЬСТВ

**Уважаемый покупатель!** Выражаем благодарность за Ваш выбор и, при соблюдении правил эксплуатации, гарантируем высокое качество и безупречное функционирование холодильников и морозильников Hiberger. Данное изделие представляет собой технически сложный товар. При бережном и внимательном отношении он будет надёжно служить Вам долгие годы. В ходе эксплуатации не допускайте механических повреждений, попадания внутрь посторонних предметов, жидкостей, насекомых. В течение всего срока службы следите за сохранностью идентификационной наклейки с обозначением наименования модели.

Во избежание возможных недоразумений сохраняйте в течение срока службы документы, прилагаемые к товару при его продаже (гарантийный талон, товарный и кассовый чеки, накладные, Руководством пользователя и иные документы).

При покупке изделия обязательно проверьте его комплектность и исправность, а также наличие Руководства пользователя и заполненного Гарантийного талона.

Перед началом эксплуатации изделия просим внимательно ознакомиться с Руководством пользователя.

#### **Гарантийный ремонт не осуществляется в следующих случаях:**

- если изделие использовалось в целях, не соответствующих прямому назначению;
- если неисправность явилась следствием небрежной эксплуатации, неправильной транспортировки или условий хранения, вследствие чего изделие имеет механические повреждения;
- если выход из строя произошел в результате естественного износа комплектующих;
- если имеются повреждения, причиной которых явились попадание внутрь изделия посторонних предметов, жидкости и т.д.;
- если обнаружены доказательства самостоятельного вскрытия изделия или его ремонт вне гарантийного сервисного центра;
- при неисправностях, возникших из-за перегрузки, повлекшей за собой деформацию или выход из строя внутренних механизмов, а также вследствие скачков или несоответствия напряжения электросети.
- если произошел естественный износ внешнего покрытия, пластиковых и металлических деталей и других материалов, не участвующих в непосредственной механической работе изделия.

#### **Стоимость ремонта оплачивается покупателем, если:**

- гарантийный период закончился;
- гарантия не распространяется на данный вид неисправности;
- для определения вида поломки требуется экспертиза, в результате которой доказано, что гарантия не распространяется на данный вид неисправности.

**ГОРЯЧАЯ ЛИНИЯ 8-800-700-12-25  
(звонок по России бесплатный)**

Компания-производитель оставляет за собой право, без предварительного уведомления, вносить изменения в список авторизованных сервисных центров, включая изменения адресов и существующих телефонов.

ЕСЛИ У ВАС ВОЗНИКЛИ ВОПРОСЫ ПО ГАРАНТИЙНОМУ СЕРВИСНОМУ ОБСЛУЖИВАНИЮ, ЛИБО ВЫ ХОТИТЕ ПРИОБРЕСТИ ЗАПЧАСТИ ИЛИ КОМПЛЕКТУЮЩИЕ К ПРОДУКЦИИ AVEX, ОБРАЩАЙТЕСЬ В ЛЮБОЙ АВТОРИЗИРОВАННЫЙ СЕРВИСНЫЙ ЦЕНТР ИЛИ ПО ЕДИНОМУ ТЕЛЕФОНУ СЕРВИСНОЙ СЛУЖБЫ: 8-800-700-12-25

ПРИ ОБРАЩЕНИИ В СЕРВИСНЫЙ ЦЕНТР, ПОЖАЛУЙСТА, СООБЩИТЕ:

1. Характер неисправности (как можно точнее)
2. Номер модели
3. Серийный номер
4. Имя покупателя, адрес, номер телефона
5. Дату покупки
6. Удобную дату для визита специалиста

#### **СРОК СЛУЖБЫ**

Срок службы холодильников и морозильников Hiberger составляет 5 лет со дня продажи через розничную торговую сеть. В течение этого времени изготовитель обеспечивает потребителю возможность использования товара по назначению, а также выпуск и поставку запасных частей в торговые и ремонтные предприятия.

#### **ГАРАНТИЯ**

Гарантийный срок – 1 (один) год со дня продажи через розничную торговую сеть, но не более 3-х (трех) лет с даты производства.

Месяц и год изготовления зашифрован в серийном номере и указан на технической этикетке.

Пример расшифровки серийного номера ML-RFC-311DXNFGB/0917/P1/S001, где RFC-311DXNFGB – наименование модели, 0917 – месяц и год производства, P1 – партия продукции указанного года, S0001 – идентификационный номер

Изготовитель: Manufacturer: Hefei Meiling Company Limited  
Address: No.2163 Lianhua Road, Economic-Technological  
Development Zone, Hefei, Anhui Provin

Изготовитель: Хэфэй Мэйлин Компани Лимитед  
Адрес: №2163 Ленъхуа Роуд, Экономик-Текнолоджикал  
Дивэллопмент Зоун, Хэфэй, Провинция Аньхуэй.

Изготовлено в Китае



Импортер: ООО «Интер-Трейд»  
347800, Россия, Ростовская область, г. Каменск-Шахтинский,  
ул. Ворошилова, 152  
Тел/факс: +7(863)203-71-01

e-mail: [hiberg@diorit.ru](mailto:hiberg@diorit.ru)    [www.hiberg.ru](http://www.hiberg.ru)

По коммерческим вопросам, а также по вопросам, связанным с  
сотрудничеством по программе HIBERG, звоните по тел.:  
+7(863) 203-71-01

## Гарантийный талон

Талон действителен при наличии всех штампов и отметок

Модель №: \_\_\_\_\_  
Дата приобретения: \_\_\_\_\_  
Серийный номер: \_\_\_\_\_  
ФИО и телефон покупателя: \_\_\_\_\_  
Наименование и юридический адрес организации: \_\_\_\_\_  
Подпись продавца: \_\_\_\_\_  
Печать продающей организации: \_\_\_\_\_

Данные отрывные купоны заполняются представителем сервисного центра  
производящего ремонт изделия. После ремонта данный гарантийный талон (за  
исключением заполненного отрывного купона) должен быть возвращен Владельцу.

### Купон №1

Модель \_\_\_\_\_  
Серийный номер \_\_\_\_\_  
Дата поступления в ремонт \_\_\_\_\_  
Дата выдачи аппарата \_\_\_\_\_  
Вид ремонта \_\_\_\_\_  
\_\_\_\_\_ М.П.

### Купон №2

Модель \_\_\_\_\_  
Серийный номер \_\_\_\_\_  
Дата поступления в ремонт \_\_\_\_\_  
Дата выдачи аппарата \_\_\_\_\_  
Вид ремонта \_\_\_\_\_  
\_\_\_\_\_ М.П.

### Купон №3

Модель \_\_\_\_\_  
Серийный номер \_\_\_\_\_  
Дата поступления в ремонт \_\_\_\_\_  
Дата выдачи аппарата \_\_\_\_\_  
Вид ремонта \_\_\_\_\_  
\_\_\_\_\_ М.П.



# **HIBERG**

[www .hiberg .ru](http://www.hiberg.ru)  
e-mail: [hiberg@diorit .ru](mailto:hiberg@diorit.ru)