



Просим Вас внимательно ознакомиться с данным Руководством до начала использования данного прибора, и сохранять его для возможного обращения к его содержанию в будущем.

Стиральная машина

Руководство по эксплуатации

Ознакомьтесь с данным Руководством

В тексте данного Руководства Вы найдете полезные советы, помогающие правильной эксплуатации и обслуживанию Вашей стиральной машины. Соблюдение любой небольшой меры предосторожности может сэкономить много Вашего времени и средств в ходе эксплуатации Вашей стиральной машины. В разделе "Поиск и устранение неисправностей" Вы найдете много пояснений по общим вопросам поиска и устранения неисправностей в соответствующей таблице. Знакомство с таблицей подсказок по поиску устранению неисправностей может избавить Вас от необходимости обращаться в службу сервиса.

Содержание

Меры предосторожности.....	3
Общее описание.....	5
Установка.....	6
Эксплуатация стиральной машины.....	9
Общий вид панели управления.....	12
Выбор режимов стирки.....	13
Техническое обслуживание.....	18
Поиск и устранение неисправностей.....	21
Приложения.....	22
Технические характеристики.....	23

Меры предосторожности

- Во избежание опасных ситуаций поврежденный шнур питания подлежит замене производителем, его представителем по сервисному техническому обслуживанию или иным специалистом соответствующей квалификации.
- Следует использовать новые шланги, входящее в комплект поставки прибора; старые шланги не подлежат повторному использованию.
- Стиральная машина предназначена для использования только внутри помещения.
- Вентиляционные отверстия в корпусе не должны перекрываться ковровыми и иными покрытиями.
- Данное устройство не может использоваться детьми до 8 лет лицами с ограниченными физическими, сенсорными или умственными способностями и с недостаточным опытом или знаниями, кроме случаев, если они находятся под присмотром лица, отвечающего за их безопасность, или получили соответствующие инструкции, позволяющие им безопасно эксплуатировать электроприбор и дающие им представление об опасности, сопряженной с его эксплуатацией. Не разрешайте детям играть с устройством.
- Перед чисткой или техническим обслуживанием необходимо отключить стиральную машину от сети питания.
- Перед стиркой убедитесь, что все карманы одежды пустые.
- Острые и твердые предметы, такие, как монеты, украшения, гвозди, болты, камешки и т.п., могут привести к серьезным повреждениям стиральной машины.
- Если прибор долго не используется, отключите стиральную машину от сети электропитания и отключите подачу воды.
- Проверьте отсутствие воды в барабане перед открыванием дверцы. Не открывайте дверцу при видимом присутствии воды внутри барабана.
- Перед использованием проверьте, не забралась ли внутрь дети и домашние животные.
- Стекло дверца может сильно нагреваться во время работы. Не допускайте непосредственного контакта детей и домашних животных с устройством во время работы.
- Обратите внимание, что напряжение и частота электрической сети должны соответствовать характеристикам устройства.
- Не подключайте устройство к электрической сети с меньшей номинальной силой тока, чем указано в характеристиках устройства.
- Не прикасайтесь к вилке кабеля питания мокрыми руками.
- В целях Вашей безопасности, разъем кабеля питания должен подключаться к двухполюсной розетке с заземляющим контактом. Внимательно проверьте и убедитесь в наличии правильного и надежного заземления Вашей розетки сети питания.
- Берегитесь ожогов при сливе горячей воды из стиральной машины
- Не устанавливайте стиральную машину в ванной комнате или местах с повышенной влажностью, а также помещениях с присутствием взрывоопасных или разъедающих газообразных веществ.
- Убедитесь, что подсоединения гидравлической и электрической части оборудования выполнены квалифицированным техническим специалистом в соответствии с инструкциями изготовителя устройства и местным законодательством по технике безопасности.
- Удалите все компоненты упаковки и транспортировочные болты до начала использования устройства. В противном случае, стиральная машина может быть сильно повреждена при стирке.
- Храните все упаковочные материалы (пластиковые пакеты, прокладки из пеноматериалов и т.п.) вне доступа детей. Упаковочные материалы могут представлять опасность для детей.
- Перед первой стиркой одежды проверьте машину по одному циклу в каждом рабочем режиме без загрузки одеждой.
- Стиральная машина с одним впускным краном должна быть подключена к трубопроводу холодной воды. Стиральная машина с двумя впускными кранами может быть подключена к трубопроводам как горячей, так и холодной воды.

- Данная стиральная машина предназначена только для бытового использования и только для стирки текстильных изделий, предназначенных для машинной стирки.
- Запрещается использование легковоспламеняющихся и взрывоопасных или токсичных моющих средств.
- Запрещается использование бензина, спирта и т.п. в качестве моющих средств.
- Разрешается использовать только моющие средства, предназначенные для машинной стирки, особенно в стиральных машинах барабанного типа.
- Запрещается стирка ковров.
- Запрещается доливать воду вручную в ходе стирки.
- После завершения программы стирки подождите две минуты перед открытием дверцы.
- Помните о необходимости отключить воду и питание немедленно после завершения стирки.
- Запрещается становиться ногами на верхнюю часть устройства или сидеть на нем.
- Не прислоняйтесь к дверце устройства.
- Не закрывайте дверцу с приложением силы. Если дверца закрывается с трудом, проверьте, не находится ли внутри стиральной машины слишком много одежды и распределена ли она равномерно внутри барабана.
- Данная стиральная машина не предназначена для работы в качестве встроенного оборудования.

Меры предосторожности при перемещении стиральной машины:

1. Повторная установка транспортировочных болтов должна производиться только квалифицированным специалистом.
2. Перед перемещением стиральной машины слейте воду, скапливающуюся в процессе работы в шлангах и фильтрах.
3. Перемещайте стиральную машину аккуратно. Дверца стиральной машины при транспортировке или перемещениях должна быть закрыта.

Правильная утилизация:



Данный символ, изображенный на изделии или на упаковке, указывает, что изделие не относится к разряду обычных бытовых отходов и после вывода из строя подлежит утилизации в надлежащем центре по утилизации электрического и электронного оборудования. Надлежащая утилизация прибора позволит избежать угрозы для окружающей среды и здоровья людей, вытекающей из неправильного обращения с прибором. Более подробную информацию по утилизации данного изделия можно получить в муниципалитете, местной службе по утилизации отходов или в магазине, где было приобретено изделие.

ОБЩЕЕ ОПИСАНИЕ СТИРАЛЬНОЙ МАШИНЫ

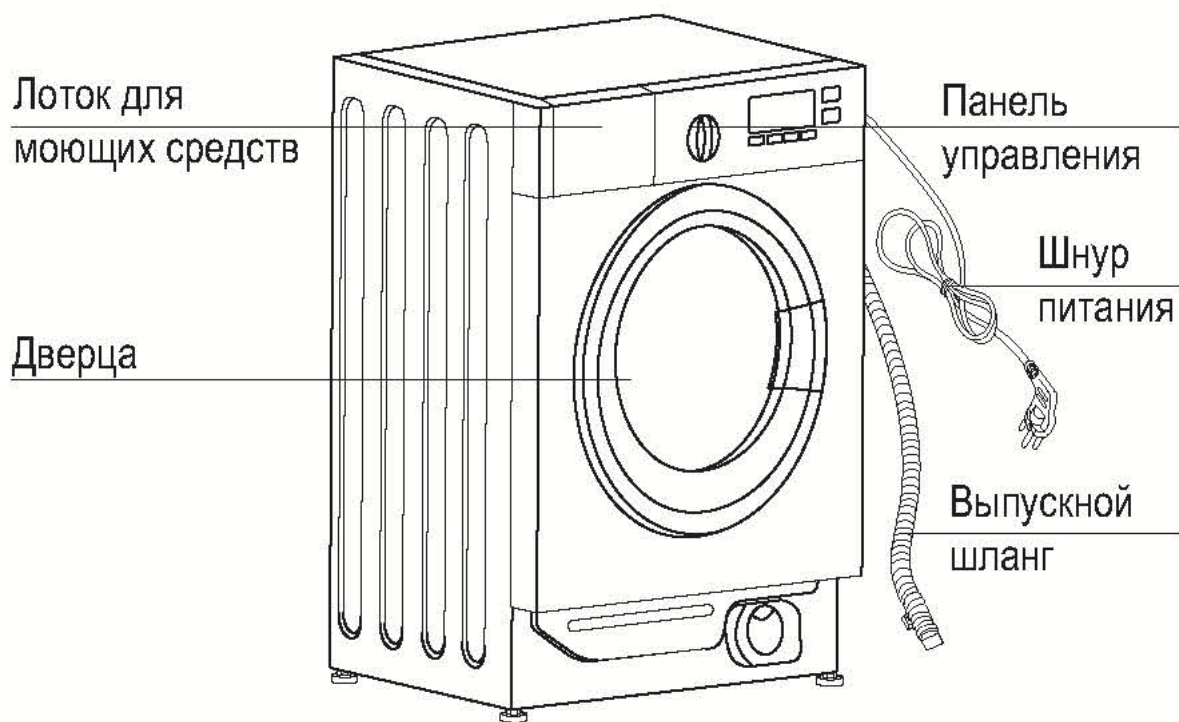

Лоток для моющих средств

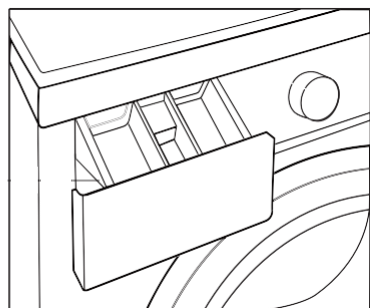

Принадлежности и аксессуары

- Заглушки отверстий транспортировочных болтов
- Заливной шланг (шланг подачи воды) С
- Заливной шланг (шланг подачи воды) Н (опция)
- Держатель шланга (опция)

УСТАНОВКА

Распаковка стиральной машины

При распаковке Вашей стиральной машины проверьте отсутствие повреждений в процессе транспортировки. Убедитесь также в наличии всех деталей (как указано выше) в пакете с принадлежностями. При наличии любых повреждений стиральной машины в результате транспортировки или отсутствии каких-либо принадлежностей, незамедлительно обратитесь к продавцу изделия.

Утилизация упаковочных материалов

Упаковочные материалы данной машины могут быть опасными для детей. Утилизируйте их соответствующим образом и избегайте контакта детей с ними. Утилизируйте упаковочные материалы в соответствии с местными правилами утилизации отходов. Не выбрасывайте упаковочные материалы совместно с прочими стандартными бытовыми отходами.

Удаление транспортировочных болтов

Перед использованием стиральной машины, необходимо удалить транспортировочные болты с задней стороны изделия. Для удаления болтов выполните следующие действия:

- Ослабьте все болты с помощью гаечного ключа и затем извлеките их
- Закройте отверстия транспортировочными заглушками, входящими в комплект поставки
- Сохраняйте транспортировочный крепеж (болты) для возможного использования в будущем

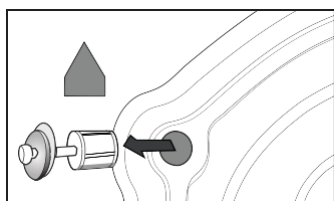

Выбор места установки

Перед установкой стиральной машины нужно выбрать место ее установки, которое должно характеризоваться нижеследующими условиями:

- Твердой, сухой и ровной поверхностью (если поверхность неровная, выровняйте машину, как указано на рисунках в разделе «Регулировка ножек»)
- Избегайте установки в местах попадания прямых солнечных лучей
- Достаточной вентиляцией
- Температура в помещении должна быть выше 0°C
- Стиральная машина должна устанавливаться на удалении от источников тепла, например, угольного или газового отопительного оборудования
- Убедитесь, что стиральная машина не стоит на шнуре питания
- Не устанавливайте стиральную машину на пол с ковровым покрытием

Регулировка ножек

1. Для выравнивания стиральной машины отрегулируйте ножки руками или гаечным ключом. После выравнивания плотно затяните гайки гаечным ключом.
2. После установки стиральной машины, нажмите последовательно на каждый из четырех углов ее корпуса. Если при нажатии обнаруживается, что устройство стоит нестабильно, нужно провести повторную регулировку соответствующей ножки.

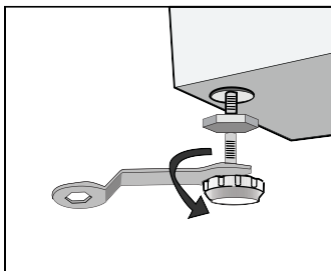

3. Обеспечьте ровное и устойчивое положение стиральной машины. Ослабьте стопорную гайку гаечным ключом и поворачивайте ножку вручную до полного контакта с полом. Прижмите ножку одной рукой, а другой затяните гайку.
4. После этих действий, еще раз нажмите на корпус машины по четырем углам последовательно, чтобы убедиться, что она правильно выровнена. Если это все еще не так, повторите действия 2 и 3.
5. Положите ровный цилиндрический предмет (например, банку с лимонадом, и т. п.) горизонтально на верхнюю часть корпуса стиральной машины слева, справа, спереди и сзади. Если банка остается в стабильном состоянии, стиральная машина выровнена правильно. Если она скатывается, стиральная машина стоит неровно. Направление, в котором скатывается банка, укажет, какую сторону нужно приподнять. Это значит, что нужно «выкрутить» две ножки с этой стороны, пока машина не станет ровно. Повторяйте действия с 1 по 3 до полного выравнивания машины, затем плотно затяните стопорные гайки.

Подсоединение заливного шланга

Подсоедините заливной шланг, как показано на рисунке.

Для модели с краном для горячей воды, подсоедините отверстие для горячей воды на стиральной машине к водопроводному крану с горячей водой.

Подсоедините один конец шланга к водопроводному крану и затяните крепление по часовой стрелке.

Подсоедините другой конец заливного шланга к входному отверстию на задней стороне корпуса стиральной машины и плотно затяните крепление по часовой стрелке.

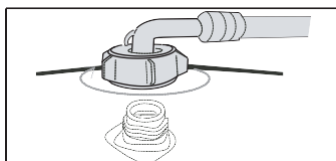
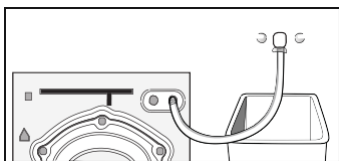

Примечание: после соединения, если наблюдается течь шланга, повторите предыдущие действия по подсоединению заливного шланга.

Обычно для подключения стиральной машины подходит соединение с любым типом водопроводного крана общего назначения. Если кран имеет параметры, отличные от стандартных, то необходимо произвести замену или крана, или заливного шланга.

Подсоединение сливного шланга

Существует два способа подключения сливного шланга:

1. Расположите конец сливного шланга на бортике раковины или ванной.

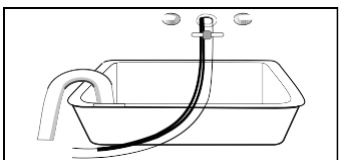

Примечание:

Если в комплекте стиральной машины имеется держатель для сливного шланга, расположите сливной шланг, как показано на нижеследующих рисунках.

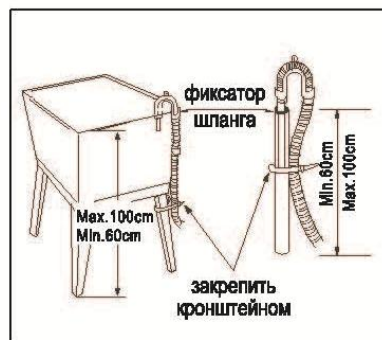
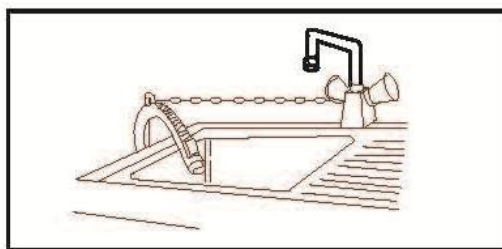

2. Подсоедините сливной шланг к ответвлению сливной трубы раковины.

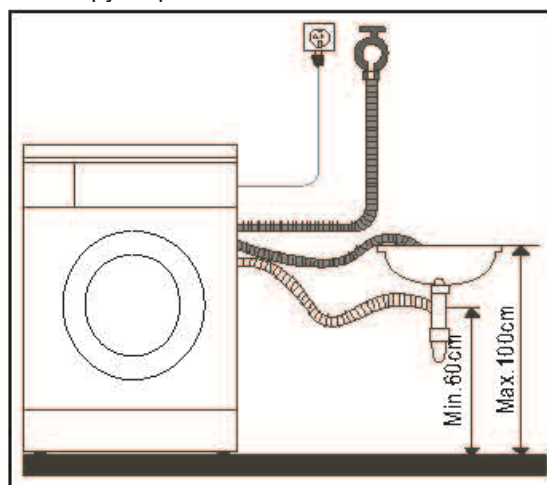
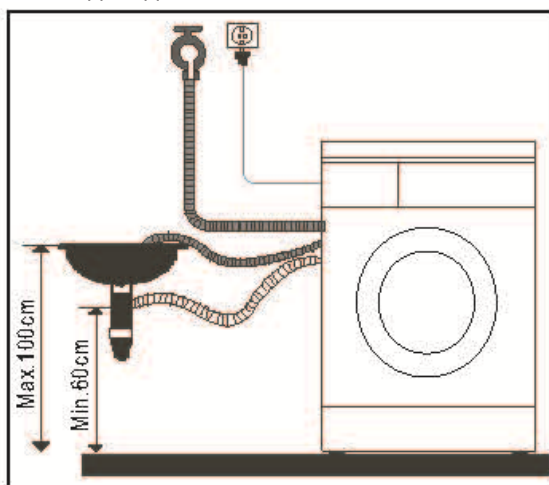

Для слива воды непосредственно в канализацию сливной шланг машины устанавливается выше колена стока (сифона) в канализационную трубу с внутренним диаметром не менее 40 мм во избежание обратного засасывания сточной воды в машину. Сливной шланг может подключаться непосредственно к сифону с патрубком.

Сливной шланг не следует располагать выше 100 см по высоте, и его конец не должен быть погружен в воду.

Подключение стиральной машины

Машина должна подключаться к электрической сети через отдельную двухполюсную розетку с контактом заземления, допустимый ток которой не менее 16 А. К розетке должен быть подведен трехпроводной кабель с медными жилами сечением не менее 1,5 мм² или алюминиевыми жилами сечением не менее 2,5 мм². Фазный провод должен быть подключен через отдельное автоматическое устройство защиты электрической сети, рассчитанное на максимальный ток (ток срабатывания) 16 А, с временем срабатывания не более 0,1 с и током отсечки 30 мА.

Подсоединение стиральной машины к электрической сети (сетевая розетка должно располагаться в доступном и удобном для пользователя месте!

Стиральная машина должна подсоединяться к электросети только при помощи правильно установленной розетки с заземляющим контактом!

Запрещается использовать для подсоединения удлинитель!

По вопросу замены поврежденного кабеля питания обращайтесь в авторизованный сервисный центр.

ЭКСПЛУАТАЦИЯ СТИРАЛЬНОЙ МАШИНЫ

Первичная проверка и подготовка к стирке одежды

Просьба внимательно ознакомиться с данными рекомендациями для избежания повреждения стиральной машины и одежды.

При стирке одежды в первый раз убедитесь, что она не подвержена обесцвечиванию.

Для проверки того, обесцвечивается ли одежда, Вы можете использовать белое полотенце, смоченное жидким моющим средством.

Промывайте шарфы и прочую одежду, легко теряющую расцветку, особенно при совместной стирке с другими вещами, отдельно перед стиркой.

Пятна на рукавах, воротничках и карманах аккуратно удаляйте щеткой с жидким моющим средством перед машинной стиркой для достижения идеального эффекта.

Чувствительные к температуре вещи следует стирать, как указано на фирменных ярлыках. В противном случае может измениться их цвет или произойти деформирование изделия.

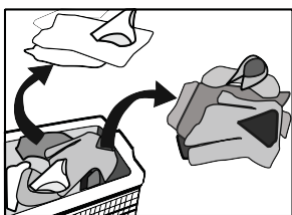

Одежда, не предназначенная к стирке в стиральной машине

К машинной стирке не предназначена одежда, которая может быть легко повреждена в результате стирки в стиральной машине:

- Галстуки, жилеты, джинсовые изделия, верхняя одежда и пр. могут сесть в результате машинной стирки, а также одежда из смешанных тканей, в т.ч. с искусственным волокном и т.п;
- Одежда со складками и тиснениями, которые могут быть деформированы в процессе машинной стирки;
- Одежда полностью или частично сделанная из меха;
- Одежда с украшениями и длинная одежда;
- Избегайте стирки изделий, на которых не сохранились требования производителя к условиям стирки;
- Ни в коем случае не стирайте одежду, запачканную в бензине, керосине, дизельном топливе, краске, растворителе и спиртах.

Обратите внимание на требования, касающиеся моющих средств:

При стирке должны использоваться малопеняющиеся моющие средства или стиральные порошки специально предназначены для стирки изделий из определенных типов волокон (хлопок, синтетика, мягкие изделия и шерсть) и рассчитанные на определенные цвета, температурные режимы стирки, степень загрязнения и тип материала. При несоблюдении правильного назначения моющего средства может иметь место чрезмерное пенообразование с переливанием через лоток для моющих средств и нарушения в работе стиральной машины.

Отбеливатель является щелочью и может нанести повреждения одежде, поэтому используйте его по возможности реже.

Порошковые моющие средства могут оставлять пятна и запах на одежде, поэтому одежда после стирки требует тщательного полоскания.

При применении слишком большого количества моющего средства, или если температура воды является недостаточно высокой, остатки моющего средства могут застревать в шлангах или компонентах стиральной машины и загрязнять одежду.

Перед стиркой необходимо взвешивать одежду, оценивать степень загрязнения, жесткость воды и рекомендации производителей моющих средств.

Примечание:

Храните моющие средства и стиральные добавки в сухом и безопасном месте, исключая доступ к ним детей.

Тщательно проверяйте карманы одежды перед стиркой, так как твердые предметы, например, украшения или кольца, могут повредить стиральную машину.

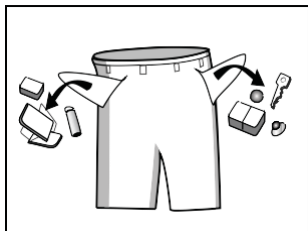

Перед стиркой одежды, обратите внимание на классификацию изделий в соответствии со следующими характеристиками, которые указываются производителем одежды на соответствующих ярлыках, наклейках и т.д.:

Материал изготовления: хлопок, смешанное волокно, синтетическая ткань, шелк, шерсть;

Цвет: разделяйте белые и цветные вещи, особенно насыщенной расцветки. Все новые цветные вещи необходимо стирать отдельно;

Размер: вещи разных размеров можно стирать совместно для большей эффективности стирки;

Чувствительность: мягкие вещи нужно стирать отдельно. Для новых изделий из натуральной шерсти и шелка, в том числе штор, следует выбирать щадящий («мягкий») режим стирки.

Перед помещением в стиральную машину вещи должны быть рассортированы. Если у штор имеются крючки, их следует удалить перед стиркой.

Украшения на одежде могут повредить стиральную машину. Если на предметах одежды имеются пуговицы и/или вышивка, их следует вывернуть перед стиркой наизнанку.

Застежки типа «молния» должны быть плотно застегнуты, пуговицы или крючки должны быть застегнуты. Свободные повязки или ленты должны быть связаны вместе.

Рекомендуется помещать бюстгалтеры с застежками типа «молния» или пуговицами в застегнутом виде в наволочку, чтобы стальные элементы одежды не порвали изделие при стирке в барабане и не повредили стиральную машину.

Текстильные изделия, требующие особо деликатной стирки, например, содержащие кружевную отделку, мелкие предметы (носки из плотных тканей, носовые платки, галстуки и пр.) следует помещать в специальные сетчатые мешки для стирки.

При стирке одиночных вещей большого размера и веса, таких, как банные полотенца, джинсы, куртки и пр., может возникнуть смещение центра тяжести, и, как следствие, подача сигнала тревоги в результате сильной разбалансировки машины. Поэтому рекомендуется добавлять еще одну или несколько подобных вещей для совместной стирки, в том числе, и для более равномерного отжима.

Перед стиркой удаляйте с одежды пыль, пятна грязи и шерсть домашних животных.

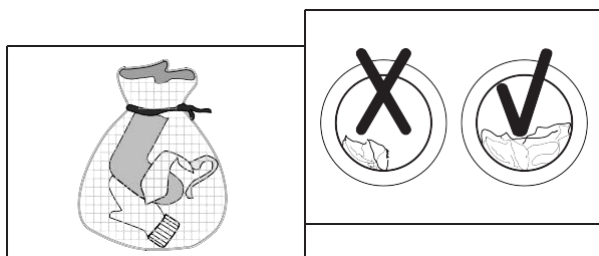

В результате соприкосновения разных типов загрязнения одежда может быть повреждена, и потеряна эффективность стирки.

Защита детской кожи

Детские вещи (детская одежда и полотенца), включая пеленки, должны стираться отдельно. При совместной стирке с вещами для взрослых на них могут попасть вредные для детей микроорганизмы. Время полоскания детской одежды должно быть увеличено для обеспечения тщательной промывки и очистки остатков моющих средств.

Перед стиркой прополаскивайте вручную такие легко загрязняющиеся и теряющие первоначальный цвет вещи, как белые носки, воротнички и манжеты, в целях достижения максимальной эффективности стирки.

Используйте только специальный стиральный порошок или жидкие моющие средства. При использовании мыла, остатки мыла могут забиваться в швы одежды.

Убедитесь в соответствии массы загруженной одежды характеристикам машины:

Не перегружайте машину, так как это может негативно повлиять на эффективность стирки. Убедитесь в максимально допустимой массе вещей для стирки, в соответствии с таблицей:

Тип ткани	Максимальная загрузка
	6,0 кг
Хлопок	6,0 кг
Синтетика	3,0 кг
Шерсть	2,0 кг
Вещи для деликатной стирки	2,5 кг

Вещи, которые легко могут сваляться

Вещи, которые легко могут сваляться (например, пуховые), следует выворачивать наизнанку перед стиркой. Такие вещи лучше стирать отдельно, так как они могут испортить другие вещи и испортиться сами. По той же причине предпочтительно стирать отдельно черные и хлопковые вещи, особенно разных цветов. Проверяйте вещи перед стиркой.

В стиральной машине нельзя стирать вещи из водонепроницаемых материалов

В противном случае возможно переполнение машины водой и выплескивание воды или чрезмерная вибрация при полоскании и сушке, что может повредить вещи (такие, как лыжные костюмы, гигиенические прокладки и подгузники, плащи-дождевики, зонтики, автомобильные чехлы, палатки, спальные мешки и т.п.)

При сливе вода, скапливающаяся в водонепроницаемых изделиях, не может быть слита полностью и собирается в одном положении, что вызывает сильное разбалансирование стиральной машины и ее вибрацию или смещение.

Общий вид панели управления

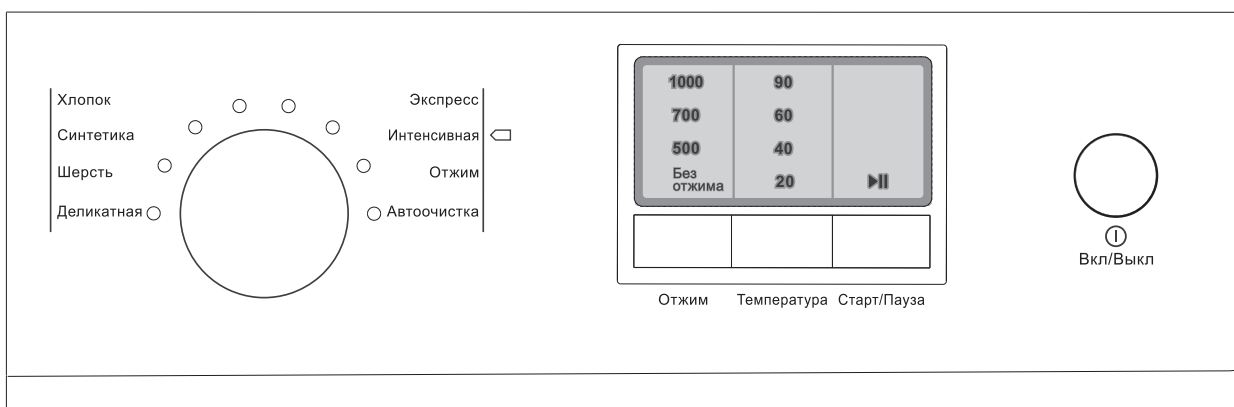

Поворотный переключатель выбора программ

Вращением рукоятки переключателя Вы можете выбрать 8 программ стирки:

1. Хлопок. Температурный режим: 20, 40, 60, 90 °C и стирка в холодной воде
2. Экспресс. Температурный режим: 20, 40 °C и стирка в холодной воде
3. Синтетика. Температурный режим: 20, 40, 60 °C и стирка в холодной воде
4. Интенсивная. Температурный режим: 20, 40, 60, 90 °C и стирка в холодной воде
5. Шерсть. Температурный режим: 20, 40 °C и стирка в холодной воде
6. Отжим.
7. Деликатная стирка. Температурный режим: 20, 40, 60, 90 °C и стирка в холодной воде
8. Автоочистка. Температурный режим: 90°C

Если не горит не один из индикаторов температуры 20, 40, 60, 90 °C, то стирка осуществляется в холодной воде.

Изображение панели управления в данной инструкции дано только в целях ознакомления с общими принципами управления стиральной машиной и может отличаться от передней панели Вашей стиральной машины.

Передняя панель может быть изменена производителем без предварительного уведомления. Вы можете обратиться за консультацией по данному вопросу на горячую линию производителя или на веб-сайт.

Первая стирка

Перед первой стиркой одежды проверьте машину по одному циклу в каждом рабочем режиме без загрузки одеждой, в следующем порядке:

- Подсоедините питание и воду.
- Поместите небольшое количество моющего средства в лоток и закройте его.
- Нажмите кнопку «Вкл/Выкл»
- Нажмите кнопку «Старт/Пауза»

Лоток имеет три отделения:

I: Средство предварительной стирки или стиральный порошок

II: Основное моющее средство

☼: Добавка, например, кондиционер или средство для смягчения воды.

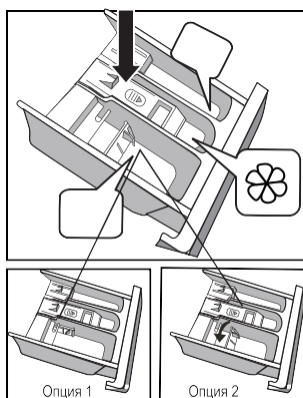

Загрузка моющих средств

- Вытяните лоток
- Заполните средством предварительной стирки отсек I (при необходимости).
- Заполните моющим средством отсек II
- Добавьте кондиционер для смягчения ткани в отсек (при необходимости).

Примечание:

- Если моющее средство или добавка имеют вязкую или густую консистенцию, перед наполнением лотка стиральной машины можно использовать небольшое количество воды для разжижения чистящего средства, во избежание засорения лотка и переливания воды при заполнении водой при стирке.
- Выбирайте соответствующий тип моющего средства для каждого температурного режима стирки в целях наилучшей эффективности стирки при наименьших затратах воды и энергопотреблении

Запуск стиральной машины

- Подсоедините питание. Проверьте правильность подсоединения водяных шлангов. Полностью откройте кран.
- Загрузите вещи для стирки, а также моющее средство и кондиционер. Затем нажмите кнопку «Вкл/Выкл». Выберите необходимый режим стирки и нажмите кнопку «Старт/Пауза»

Выбор режима стирки

Необходимые режимы стирки выбираются в соответствии с типом, количеством и степенью загрязнения вещей для стирки, а также температурой стирки, как указано в таблице ниже:

90°C	Сильно загрязненные, белые без рисунка вещи - хлопок или лен (например, столовая скатерть, в т.ч. с пятнами от кофе, полотенца, постельное белье)
60°C	Умеренно загрязненные, цветные вещи - лен, хлопок или синтетика с небольшой склонностью к обесцвечиванию
40°C, 30°C, 20°C, холодная вода	Слабо загрязненные, белые вещи без рисунка, лен. Вещи, требующие обычной стирки, из синтетики или шерсти.

Поверните поворотный переключатель для выбора режима, соответствующего типу ткани.

Затем выберите температуру, соответствующую уровню загрязнения. Общий принцип: чем выше температура, тем выше энергопотребление.

Выберите скорость вращения барабана. Чем выше скорость, тем лучше отжим, но громче производимый машиной шум. При увеличенной скорости вращения барабана структура изделий из чувствительных тканей может изменяться, а срок службы стиральной машины соответственно сокращаться.

ВНИМАНИЕ! Для чувствительных тканей следует выбирать низкую скорость вращения барабана.

Основные режимы стирки, в зависимости от типа тканей:

Интенсивная

Для увеличения эффективности стирке в этом режиме увеличена ее продолжительность. Этот режим рекомендован для детской одежды или одежды людей с аллергическими реакциями.

Хлопок

Вы можете выбрать этот режим для повседневной одежды, вещей, которые могут подвергаться стирке ежедневно. Время стирки относительно длительное, интенсивность стирки достаточно высокая. Режим рекомендован для постельного белья.

Экспресс

Для стирки небольшого количества слабо загрязненных вещей при низкой по умолчанию температуре.

Синтетика

Этот режим рекомендован для стирки изделий из чувствительных тканей. Время стирки короче по сравнению с режимом стирки изделий из хлопка, а интенсивность – ниже. Рекомендуется для стирки изделий из синтетических материалов, например: рубашек. Этот режим также лучше использовать для стирки штор и изделий из ажурных тканей. При стирке вязаных изделий рекомендуется уменьшить количество чистящего средства во избежание нарушения формы изделий.

Шерсть

Этот режим может быть выбран только для изделий из шерсти, у которых на ярлыке производителя есть отметка разрешающая машинную стирку. Внимательно прочитайте информацию о допустимом температурном режиме на ярлыке. Для изделий из шерсти требуется специальное моющее средство.

Деликатная

Этот режим рекомендуется для бережной стирки изделий из чувствительных тканей. Интенсивность стирки в этом режиме меньше и скорость вращения барабана ниже по сравнению с режимом «Синтетика».

Автоочистка

Специальный технический режим для чистки и стерилизации барабана стиральной машины при повышенной температуре. Этот режим не предназначен для стирки одежды. Рекомендуется добавить небольшое количество чистящего средства для достижения лучшего результата.

Отключение звуковых сигналов.

Стиральная машина имеет дополнительную функцию звуковой сигнализации.

После включения устройства, нажмите и удерживайте кнопку «Температура» в течение трех секунд. Последует короткий звуковой сигнал, и звуковая сигнализация будет отключена. Для активации звуковой сигнализации также нажмите и удерживайте кнопку «Температура» в течение трех секунд. Настройка сохранится до следующей перезагрузки.

Функция удаления пузырей

При наличии избыточного количества моющего средства могут появляться пузыри, что отрицательно сказывается на эффективности стирки и полоскания. Данная функция автоматически обнаруживает появление пузырей и включает их удаление.

Таблица режимов стирки

Режим	Загрузка (кг)			Лоток для моющих средств			Температура по умолчанию (°C)	Время по умолчанию (мин)			Число оборотов по умолчанию (об/мин)	
	5.0	6.0	7.0	Отсек I	Отсек II	Отсек для кондиционера		5	6	7	1000	1200
Интенсивная	5	6	7	X	■	□	40	200	200	200	1000	1200
Хлопок	5	6	7	X	■	□	60	130	113	126	1200	1400
Экспресс	1,5	2,0	2,0	X	■	□	Холодная	15	15	15	800	800
Отжим	5	6	7	X	X	X	-	15	15	15	1000	1000
Шерсть	1,5	2,0	2,0	X	■	□	40	85	85	80	500	400
Деликатная	5	6	7	X	■	□	40	108	110	110	600	600
Синтетика	2,5	3,0	3,0	X	■	□	40	105	100	100	700	800

Класс энергопотребления – А+

Режим тестирования энергопотребления: Хлопок 60°C/40°C. Скорость вращения барабана – наибольшая. Остальные настройки: по умолчанию. Половинная загрузка: 2.5/3.0/3.5 кг при максимальной загрузке 5./06.0/7.0 кг

Режим "Хлопок 60/40°C" - стандартный режим "Хлопок 60/40°C" со стандартными функциями стирки, к которым относится информация в перечне технических характеристик и в справочном листке технических данных изделия, пригодный для стирки умеренно загрязненных хлопковых текстильных изделий, наиболее эффективный режим по совокупности показателей энерго- и водопотребления для стирки данного типа хлопковых изделий; реальная температура воды может отличаться от указанной температуры режима.

■ Обязательно

□ Опция

X Необязательно

Примечания: приведенные в таблице параметры предназначены только в качестве справочных данных для пользователя. Реальные характеристики могут отличаться от указанных в вышеприведенной таблице.

ТЕХНИЧЕСКОЕ ОБСЛУЖИВАНИЕ

До начала обслуживания достаньте шнур питания из розетки или отключите энергопитание, и закройте кран.

ВНИМАНИЕ!

Запрещается использовать растворители во избежание повреждения стиральной машины и выделения ядовитых и/или взрывчатых газов.

Запрещается использовать воду для мытья (особенно поверхностным обрызгиванием) стиральной машины.

Запрещается использовать чистящие средства, содержащие антисептик хлорксиленол (PCMX), при чистке стиральной машины.

Чистка и обслуживание корпуса стиральной машины

Правильное обслуживание стиральной машины способно продлить срок ее службы. Поверхность при необходимости следует очищать с помощью разбавленных неабразивных нейтральных чистящих средств. При переливе воды, используйте мокрую ткань для немедленного сбора разлившейся воды. Запрещается использовать острые предметы при чистке корпуса.

Примечание: применение муравьиной кислоты и ее растворов или аналогов запрещено.

Чистка внутренней поверхности барабана

Ржавчина на внутренней поверхности барабана, оставленная металлическими предметами (напр. одежды при стирке), должна удаляться незамедлительно не содержащими соединений хлора чистящими средствами. Запрещается использовать металлические щетки.

«Размораживание» стиральной машины

Если температура в процессе стирки упала ниже нуля, и Ваша стиральная машина «замерзла», Вы можете:

- Отсоединить питание машины
- Промыть кран теплой водой, чтобы ослабить впускной шланг
- Снять шланг подачи воды и положить его в теплую воду
- Налить теплой воды в барабан и подождать 10 минут
- Снова подключить шланг подачи воды к крану и проверить, нормально ли работают подача и слив воды

Примечание: если Вы хотите снова использовать стиральную машину, убедитесь, что температура окружающей среды выше 0°C. Если Ваша стиральная машина находится в часто замерзающей комнате, тщательно сливайте остатки воды из сливного шланга и шланга подачи воды.

Удаление остатков воды из шланга подачи воды:

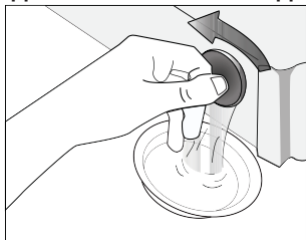

- Закройте кран.
- Отвинтите шланг подачи от крана и опустите его конец в емкость.
- Запустите любой режим, кроме «Слив» и «Отжим».
- Через 40 секунд по шлангу подачи воды потечет вода.
- Подключите шланг к крану.
- Слейте оставшуюся воду.

ВНИМАНИЕ!

Во избежание ожогов, данные операции следует производить только после остывания горячей воды внутри машины

Чистка лотка для моющих средств и его отсеков

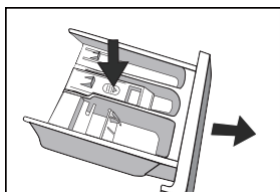

- Нажмите в направлении стрелки, расположенной на отсеке для кондиционера внутри выдвижного лотка.
- Приподнимите защелку, выньте лоток и промойте его водой.
- Поставьте лоток на место и верните его в первоначальное положение.

Чистка впускного фильтра

Если кран подачи воды открыт, а вода поступает в недостаточном количестве, может потребоваться чистка впускного фильтра.

Чистка фильтра крана:

- Закройте кран.
- Выберите любой режим стирки, кроме «Отжим» или «Слив».

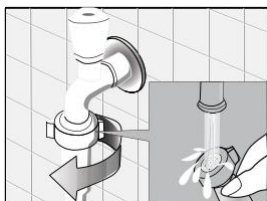

- Нажмите кнопку «Старт/Пауза» и оставьте машину работать в этом режиме около 40 секунд.
- Отсоедините шланг подачи воды от крана.
- Промойте фильтр водой.
- Подсоедините шланг подачи воды к крану.

Промывка фильтра в стиральной машине:

- Отключите шланг подачи воды от задней части машины.
- Выньте фильтр длинными пассатижами, после промывки установите его назад.
- Подсоедините обратно шланг подачи воды.
- Откройте кран и убедитесь в отсутствии утечки воды.
- Закройте кран.

Примечание: Сначала промывайте фильтр крана, а затем фильтр в стиральной машине.

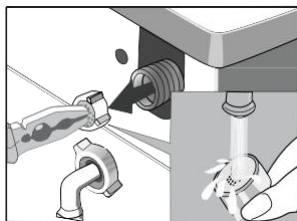
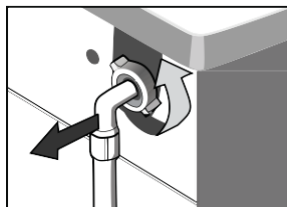

ВНИМАНИЕ! Отключите шнур питания перед промывкой во избежание получения удара электрическим током.

Чистка насосного фильтра:

Фильтр сливного насоса может отфильтровывать обрывки ткани и небольшие посторонние предметы от стираемых изделий.

Очищайте фильтр регулярно для обеспечения нормальной работы стиральной машины.

Насос необходимо проверять, если машина не производит операции слива и/или отжима; а также если стиральная машина производит нехарактерный шум при сливе по причине попадания посторонних предметов, блокирующих насос.

Обратите внимание, что сливаемая вода может быть горячей.

Порядок действий:

- При отключенном питании, снимите панель-заглушку.
- Выверните фильтр, как показано на рисунке. Предварительно подготовьте емкость и тряпку для сбора воды, остающейся в фильтре, соберите воду, и удалите посторонние предметы из фильтра
- Установите все детали в обратном порядке после удаления посторонних предметов

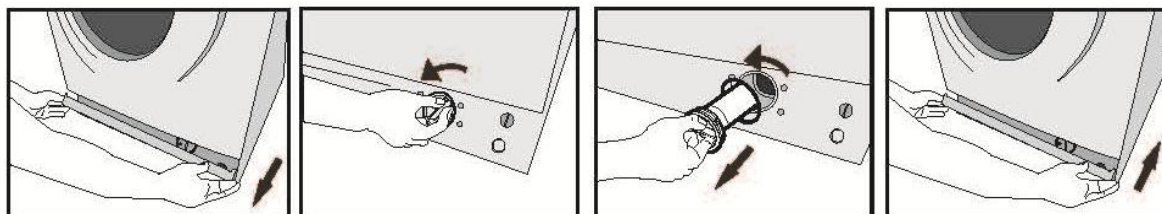

ВНИМАНИЕ!

При работе прибора, в зависимости от выбранной программы, через насос может поступать горячая вода. Ни в коем случае не снимайте крышку насоса в ходе цикла ополаскивания, подождите, когда прибор закончит работу в определённом режиме и начнет сливать воду. При установке панелей обеспечьте безопасное и надежное прилегание.

Поиск и устранение неисправностей

Проблема	Причина	Решение
Стиральная машина не запускается		Проверьте, плотно ли закрыта дверца. Проверьте, правильно ли вставлен штепсель шнура питания. Проверьте, открыт ли кран подачи воды. Проверьте, нажата ли кнопка «Старт/Пауза» Проверьте, нажата ли кнопка «Вкл/Выкл»
Дверца не открывается	Работает встроенная система защиты машины.	Отсоедините источник питания
Неисправность системы нагрева	Повреждение датчика температуры.	Можно нормально стирать одежду в холодной воде. Срочно обратитесь в сервисную службу.
Утечка воды	Соединение между шлангом подачи воды или сливным шлангом и краном или стиральной машиной неплотное. Засорен или передавлен сливной шланг.	Проверьте и закрепите шланги. Прочистите сливной шланг. При необходимости вызовите специалиста для ремонта.
Вода вытекает из нижней части машины	Шланг подачи вода не подсоединен правильно. Течь сливного шланга.	Исправить соединение шланга подачи воды. Заменить сливной шланг.
Индикатор или дисплей не подсвечиваются	Отсоединен шнур питания. Проблемы с контрольной панелью.	Проверьте, не выключено ли питание, и правильно ли подключен шнур питания. Обратитесь в сервисную службу.
В лотке остается моющее средство	Стиральный порошок переувлажнен и скомкался	Вычистите и вытрите лоток. Используйте жидкие моющие средства или специальные моющие средства для машин барабанного типа.
Неудовлетворительно е качество стирки	Слишком грязная одежда. Недостаточное количество моющего средства.	Выберите правильный режим стирки. Добавьте правильное количество моющего средства в соответствии с указаниями на упаковке продукта.
Громкий шум. Сильная вибрация.		Проверьте, удалены ли транспортировочные болты. Проверьте установлено ли устройство на твердом и ровном полу. Проверьте отсутствие посторонних предметов, например, металлических, внутри. Проверьте, правильно ли выровнены ножки стиральной машины.

Некоторые неисправности машины могут быть определены по индикаторам стиральной машины

Состояние индикатора				Описание ошибки	Причина	Решение
Темп. 90	Темп. 60	Темп.40	Темп. 20			
Выкл	Выкл	Выкл	Мигает	Проблема с закрыванием дверцы	Плохо закрыта дверца.	Закройте дверцу как следует и перезапустите машину.
					Если проблема не решена, обратитесь в сервисную службу.	
Выкл	Выкл	Мигает	Выкл	Замедленный набор воды при стирке (время набора воды превышает 7 минут)	Не открыт кран или вода стекает слишком медленно. Засорен впускной водяной фильтр. Перекручен впускной шланг. Нет подачи воды.	Откройте кран или подождите восстановления нормальной подачи воды. Проверьте впускной фильтр. Выпрямите водяной шланг. Проверьте все другие краны в помещении.
					Если проблема не решена, обратитесь в службу сервиса.	
Выкл	Выкл	Мигает	Мигает	Проблема со сливом при стирке (время слива превышает 3 минуты)	Выпускной шланг перегнут или перекручен. Сливной насос засорен.	Промойте и выпрямите выпускной шланг. Промойте сливной фильтр.
					Если проблема не решена, обратитесь в сервисную службу.	

ПРИЛОЖЕНИЕ

Обращайте внимание на ярлыки и обозначения на одежде для выбора наилучшего режима стирки

 Стирка	 Цифры обозначают максимальную температуру стирки. Наличие линии под символом говорит о необходимости бережной стирки.	 Химическая чистка	 любой растворитель	 любой, кроме трихлорэтилена	 щадящий режим
	 только ручная стирка  стирка запрещена		 только нежные растворители	 щадящий режим	 хим. чистка запрещена
 Глажение	 Количество точек соответствует символам на утюге.	 Отжим	 отжим при нормальной температуре	 отжим при низкой температуре	 отжим в центрифуге запрещен
	 отбеливание разрешено отбеливать без хлора отбеливание запрещено		 Сушка	 сушка в разложенном виде	 вертикальная сушка

ВНИМАНИЕ!

Во избежание пожара, удара электрическим током и иных несчастных случаев, просьба помнить о следующем:

- Стиральная машина может подключаться только к сети с напряжением, указанным в технических характеристиках. Если Вы не знаете параметров электропитания, обратитесь в обслуживающую организацию.
- При использовании функции сушки, максимальная потребляемая сила тока для стиральной машины составляет 16А. Поэтому, убедитесь, что характеристики питания (сила тока, напряжение и сопротивление) соответствуют требуемым для стиральной машины.
- Обеспечьте соответствующую защиту шнура питания. Шнур питания должен быть хорошо зафиксирован таким образом, чтобы не задевать людей и другие предметы, и не подвергаться повреждениям. Особое внимание должно быть уделено сети питания. Штепсель должен легко вставляться в розетку. Также особое внимание должно уделяться месту расположения розетки и удобству доступа к ней.
- Не допускайте перегрузки розетки, и не удлинняйте кабель. Удлинение провода может вызвать пожар или удар электрическим током. Не тяните за шнур питания мокрыми руками.
- Для обеспечения Вашей безопасности, штепсель шнура питания должен быть вставлен в заземленную двухполюсную розетку.
- Тщательно проверяйте надежность заземления Вашей стиральной машины.

ТЕХНИЧЕСКИЕ ХАРАКТЕРИСТИКИ

Технические характеристики	
Объем загрузки	6,0 кг
Размеры (Ш* Г* В)	595* 470* 850
Масса нетто	54 кг
Ном. мощность	2100В
Питание	220-240В~,50Гц
Макс.сила тока	10А
Станд.давление воды	0.05МПа~1Мпа

Уси Литтл Сван Ко Лтд.

№ 18 ЧангЦзянг Саус Роуд, город Уси, провинция ЦзянСу, Китай

Модель: WMF610

Номинальная загрузка: 6 кг

Класс энергопотребления: A+

Потребление электроэнергии 196 кВт ч/год, рассчитанное на основе 220 стандартных циклов стирки для изделий из хлопка при 60°C / 40°C при полной и частичной нагрузке, и при потреблении энергии в экономичном режиме.

Фактическое потребление энергии зависит от способа использования прибора.

Водопотребление: 9240 л/год, рассчитанное на основе 220 стандартных циклов стирки для изделий из хлопка при 60°C / 40°C при полной и частичной нагрузке. Фактическое потребление воды зависит от способа использования прибора.

Сушка при отжиге, класс C, рассчитана по шкале от G (наименее эффективного) до A (наиболее эффективного).

Максимальная скорость отжима: 1000 об/мин.

Таблица потребления (1000об/мин):

Стандартная программа	Загрузка	Энергопотребление	Водопотребление	Остаточная влажность	Длительность работы режима
Хлопок, 60°C	6 кг	1.00 кВт ч	48 л	59%	209 мин
Хлопок, 60°C	3.0 кг	0.77 кВт ч	37 л	63%	199 мин
Хлопок, 40°C	3.0 кг	0.80 кВт ч	37 л	63%	193 мин

Примечания:

1. Программные настройки для тестирования соответствуют стандарту EN60456-2011.
2. При использовании тестовых режимов, используйте указанные значения нагрузки при максимальных значениях скорости вращения барабана.
3. Фактические параметры зависят от режима использования прибора, также они могут отличаться от параметров, приведенных в вышеуказанной таблице.

Потребление энергии в режиме выключения: 0,5 Вт

Потребление энергии в «дежурном» режиме: 0,5 Вт

Уровень слышимого шума (при стирке): 58

Уровень слышимого шума (при отжиге): 74

Примечание: Имеется в виду слышимый шум при стирке/отжиге для режима «Хлопок» при 60°C с полной нагрузкой.