

econ

ЖИДКОКРИСТАЛЛИЧЕСКИЙ ТЕЛЕВИЗОР

EX-22FT002B

РУКОВОДСТВО ПО ЭКСПЛУАТАЦИИ

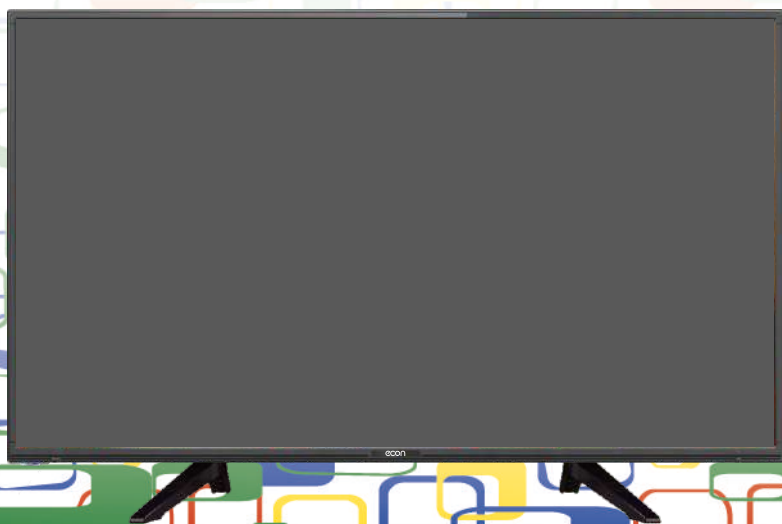

РУКОВОДСТВО ПО ЭКСПЛУАТАЦИИ

СОДЕРЖАНИЕ

Меры безопасности и меры предосторожности.....	3
Комплектация.....	5
Основные элементы телевизора и их назначение.....	6
Кнопки на панели телевизора и их функции	6
Разъемы телевизора и их назначение	6
Подготовка телевизора к работе	9
Установка телевизора	9
Выполнение подсоединений	9
Пульт дистанционного управления	11
Использование пульта дистанционного управления	11
Элементы питания пульта дистанционного управления	11
Меры предосторожности при использовании элементов питания	11
Кнопки пульта дистанционного управления и их функции	12
Основные операции	14
Первое включение	15
Основные операции	16
Настройка телевизора	17
Видеозапись	25
Гостевой режим	27
Воспроизведение файлов	28
Поиск и устранение простых неисправностей.....	31
Безопасная утилизация	33
Технические характеристики.....	34

УВАЖАЕМЫЙ ПОКУПАТЕЛЬ!

Благодарим вас за выбор продукции, выпускаемой под торговой маркой ECON.

Мы рады предложить вам изделия, разработанные и изготовленные в соответствии с высокими требованиями к качеству, функциональности и дизайну. Мы уверены, что вы будете довольны приобретением изделия от нашей фирмы.

Внимательно изучите данное руководство по эксплуатации. Перед началом эксплуатации телевизора все положения данного руководства должны быть прочитаны и поняты. Позаботьтесь о сохранности настоящего руководства, используйте его в качестве справочного материала при дальнейшем использовании прибора.

ПРЕДУПРЕЖДЕНИЕ!

Во избежание возникновения возгорания или поражения электрическим током не используйте телевизор под дождем или не подвергайте телевизор воздействию влаги. Исключайте попадание капель и брызг на телевизор, а также не устанавливайте сосуды с жидкостями, например вазы, на телевизор.

ПРЕДУПРЕЖДЕНИЕ!

Телевизор находится под высоким напряжением!

Во избежание поражения электрическим током не пытайтесь разобрать телевизор или устранить неисправность самостоятельно. Обращайтесь за помощью в сертифицированные специализированные сервисные центры.



Этот значок указывает на то, что телевизор находится под высоким напряжением и возможно поражение электрическим током.



Этот значок указывает на важные инструкции по использованию устройства, отраженные в руководстве по эксплуатации.

МЕРЫ БЕЗОПАСНОСТИ И МЕРЫ ПРЕДОСТОРОЖНОСТИ

Электричество может выполнять множество полезных функций, но оно также может причинять вред и повреждать имущество при неправильном использовании. При разработке и производстве данного телевизора безопасность эксплуатации была приоритетом, однако неправильная эксплуатация может привести к поражению электрическим током и возгоранию. Для Вашей безопасности и продления срока службы изделия, пожалуйста, внимательно прочитайте данное руководство перед использованием, а также установкой, эксплуатацией и чисткой телевизора.

Обращайте особое внимание на предупреждения, размещенные на корпусе телевизора и в данном руководстве. Следуйте всем указаниям, приведенным в данном руководстве.

Применяйте только рекомендованные производителем приспособления и аксессуары.

Использование несоответствующих приспособлений и аксессуаров может стать причиной неисправности или несчастного случая.

При подключении телевизора для соблюдения мер безопасности.

Телевизор должен быть подсоединен к источнику переменного тока 100-240 В, 50/60 Гц. Ни в коем случае не подсоединяйте телевизор к источнику постоянного тока или любому другому источнику питания, характеристики которого отличаются от указанных. При приближении грозы или если Вы не планируете использовать телевизор длительный период, то выньте кабель питания из розетки и отсоедините штекер антенны от телевизора.

Не допускайте перегибание и зажим кабеля питания, особенно в местах выхода кабеля из телевизора и соединения кабеля с вилкой.

Вилка питания телевизора используется как размыкающее устройство, поэтому розетка, к которой подключен кабель питания, должна быть легкодоступна.

Избегайте превышения нагрузки на розетку электропитания и удлинители. Перегрузка может послужить причиной возгорания или поражения электрическим током.

Никогда не вставляйте посторонние предметы в вентиляционные отверстия и открытые части телевизора. При эксплуатации телевизора используется высокое напряжение. Попадание посторонних предметов внутрь телевизора может послужить причиной поражения электрическим током и привести к повреждению деталей телевизора. По той же причине избегайте попадания воды или другой жидкости на телевизор.

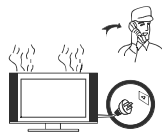

По вопросам технического обслуживания и ремонта обращайтесь только в сертифицированные специализированные сервисные центры. Обслуживание требуется тогда, когда телевизор поврежден каким-либо образом (поврежден кабель питания

РУКОВОДСТВО ПО ЭКСПЛУАТАЦИИ

или вилка, на телевизор пролита жидкость или внутрь попал посторонний предмет), если телевизор попал под дождь или находился во влажных условиях, работает не так, как указано в данном руководстве, в его работе произошли существенные изменения, телевизор падал или имеются повреждения на его корпусе.

Никогда не трогайте элементы управления и настройки, которые не описаны в данном руководстве. Неправильное использование элементов управления, не описанных в данном руководстве, может привести к повреждению телевизора, для устранения которого потребуется обращение в сервисный центр.



Ремонт должен производиться только в сертифицированных специализированных сервисных центрах.

Открытие задней крышки или попытка выполнить ремонт самостоятельно лишают права на гарантийный ремонт и могут привести к серьезным травмам или даже вызвать поражение электрическим током, а также стать причиной возникновения пожара.

При монтаже телевизора на стене убедитесь в том, что строго соблюдаются инструкции изготовителя. Используйте только те крепежные приспособления, которые рекомендованы изготовителем.

Не размещайте телевизор на неустойчивой тележке, подставке, треноге или на шатком столе. Размещение телевизора на неустойчивых подставках может привести к падению телевизора, что может и вызвать травму или повреждение.



Используйте только тележку, подставку, треногу, кронштейн или стол, которые рекомендованы изготовителем или продаются вместе с телевизором. Когда используется тележка, будьте аккуратны при

перемещении тележки совместно с телевизором, чтобы избежать травм вследствие его опрокидывания. Неожиданные остановки, чрезмерные усилия и неровности поверхности пола могут привести к падению телевизора с тележки.

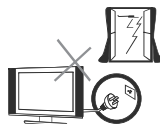

Для дополнительной защиты данного телевизора при грозовой погоде или когда не планируется его использование в течение длительного времени, отключите телевизор от розетки питания и отсоедините антенный кабель. Это предотвратит повреждение телевизора от молнии или из-за перепадов напряжения.



Не используйте телевизор вблизи воды, например, рядом с раковиной, мойкой или стиральной машиной, во влажном подвале, вблизи бассейна и т. д. После транспортировки в условиях низкой температуры перед включением телевизора дайте выдержку около часа при комнатной температуре, не включайте телевизор сразу, так как это приведет к образованию конденсата, что может вызвать пожар, поражение электрическим током или другие последствия.



Не размещайте на телевизоре тяжелые посторонние предметы и сосуды с жидкостями. Не устанавливайте на телевизор источники открытого огня, например, горящие свечи, так как это может привести к выходу телевизора из строя или к его возгоранию.

РУКОВОДСТВО ПО ЭКСПЛУАТАЦИИ



Перед очисткой телевизора выньте кабель питания из розетки. Нельзя чистить телевизор жидкими или аэрозольными чистящими средствами. Для очистки используйте чистую слегка влажную мягкую ткань.



Устанавливайте телевизор в соответствии с инструкциями изготовителя. Не закрывайте вентиляционные и другие отверстия, так как недостаточная вентиляция может вызвать перегрев и сокращение срока службы телевизора. Не размещайте телевизор на кровати, диване, ковре или другой аналогичной мягкой поверхности, так как при этом могут быть заблокированы вентиляционные отверстия. Данный телевизор не предусматривает установку внутри закрытого пространства, поэтому не размещайте телевизор в закрытом месте, таком, как шкаф для книг или стеллаж, если не обеспечена нормальная вентиляция.

Не устанавливайте телевизор вблизи источников тепла, таких как батареи центрального отопления, тепловые радиаторы, обогреватели, печи или другие устройства (включая усилители), генерирующие тепло.

Использование видео игр или других внешних источников сигнала, генерирующих неподвижное изображение в течение 10 минут и более, может оставить неустраняемые последствия в виде следов этого изображения на экране телевизора. Аналогичные последствия могут вызвать логотипы сети/программ, номера телефонов. Повреждение экрана в результате продолжительного отображения неподвижного изображения не подлежит гарантийному обслуживанию.

Основа жидкокристаллической панели, используемой в телевизоре, сделана из стекла. Поэтому она может разбиться при падении телевизора или ударе его другим предметом. Будьте аккуратны, не пораньтесь осколками стекла, если ЖК-панель разбилась.



ВНИМАНИЕ!

Жидкокристаллическая панель – это высокотехнологическое изделие, дающее изображение высокого качества. Иногда на экране телевизора могут появиться несколько неактивных пикселей в форме фиксированных точек синего, зеленого, красного или черного цвета. Имейте в виду, что это не оказывает влияния на работоспособность телевизора.

Температура при эксплуатации: от 0°C до 40°C
Влажность при эксплуатации : $\leq 80\%$
Температура при хранении: от -20°C до 60°C
Влажность при хранении: $\leq 90\%$

КОМПЛЕКТАЦИЯ

Телевизор – 1
Кабель питания – 1
Пульт дистанционного управления – 1
Руководство пользователя – 1
Гарантийный талон – 1

ПРИМЕЧАНИЕ:

Для безопасной и удобной транспортировки телевизора сохраните оригинальную упаковку.

РУКОВОДСТВО ПО ЭКСПЛУАТАЦИИ

ОСНОВНЫЕ ЭЛЕМЕНТЫ УПРАВЛЕНИЯ ТЕЛЕВИЗОРА И ИХ НАЗНАЧЕНИЕ

КНОПКИ ПЕРЕДНЕЙ ПАНЕЛИ ТЕЛЕВИЗОРА И ИХ ФУНКЦИИ

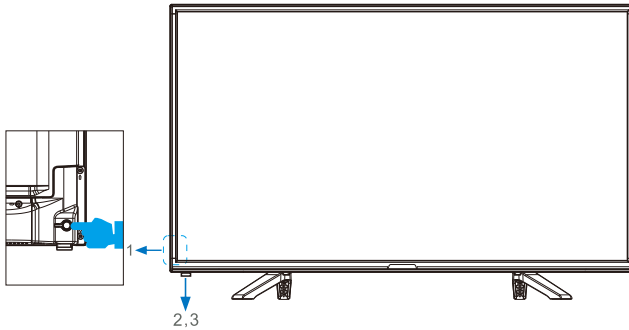

ПУНКТ	ИМЯ КНОПКИ	ОПИСАНИЕ ФУНКЦИИ
1		Нажмите, чтобы включить телевизор в режиме ожидания или наоборот.
		Нажмите, чтобы открыть главное меню.
		Нажмите, чтобы выбрать источник ввода / Нажмите для подтверждения.
		Нажмите для сканирования каналов / Нажмите для перемещения вверх или вниз.
		Нажмите, чтобы увеличить или уменьшить уровень звука / Нажмите для перемещения влево или вправо.
2	ИНДИКАТОР МОЩНОСТИ	Показывает красный цвет в режиме ожидания и зеленый, когда телевизор включен.
3	ДИСТАНЦИОННЫЙ ДАТЧИК	Инфракрасный датчик для пульта дистанционного управления.

РАЗЪЕМЫ ТЕЛЕВИЗОРА И ИХ НАЗНАЧЕНИЕ

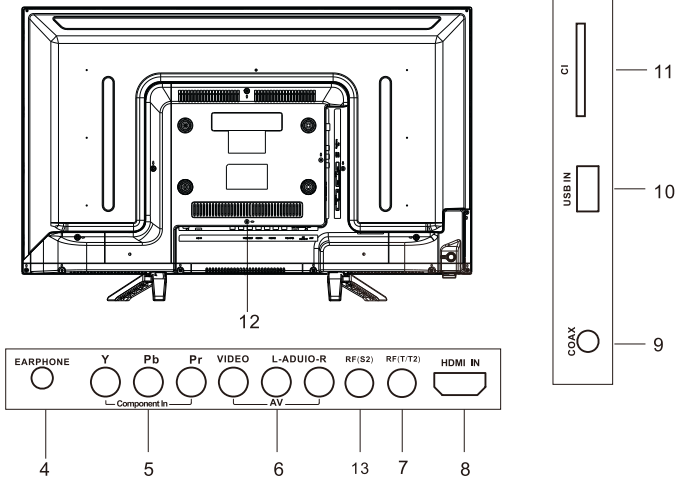

РУКОВОДСТВО ПО ЭКСПЛУАТАЦИИ

4. **EARPHONE** : подключение телевизора к наушникам или другому звуковому оборудованию.
5. **YPbPr**: компонентный выход (Y/Pb/Pr) DVD-плеера (спутникового ресивера) можно соединить с портом компонентного входа (YPbPr) телевизора.
6. **AV IN**: аудиовыходы и видеовыход DVD-плеера можно соединить с портами аудиовхода и видеовхода телевизора.
7. **RF(T/T2)**: используется для подключения антенны или сети кабельного телевидения и получает сигналы от антенны или ТВ-сигналы кабельного телевидения.
8. **HDMI**: поддержка устройств с разъемом HDMI (таких, как телеприставки, DVD-плееры, цифровые телевизоры и т.д.). HDMI также называют мультимедийным интерфейсом высокой четкости, он может передавать цифровое аудио и видео по одному кабелю.
9. **COAX (ЦИФРОВОЙ АУДИО ВЫХОД)**: передача цифрового телевизионного аудио сигнала на внешнее аудио оборудование через порт цифрового аудиовыхода.

ПРИМЕЧАНИЕ

При подключении HDMI не соединяйте разъемы с усилением, это может повредить штырьки.

10. **USB**: USB-порт используется для подключения USB-устройств (внешних дисков и т.п.).
11. **CI SLOT**: вставьте CI-карту в гнездо PCMCIA согласно стрелке на CI-карте.
12. Кабель электропитания.
13. **RF(S2)**: интерфейс подключения C2 сигнал

РУКОВОДСТВО ПО ЭКСПЛУАТАЦИИ

СОВЕТЫ ПО ПОДКЛЮЧЕНИЮ

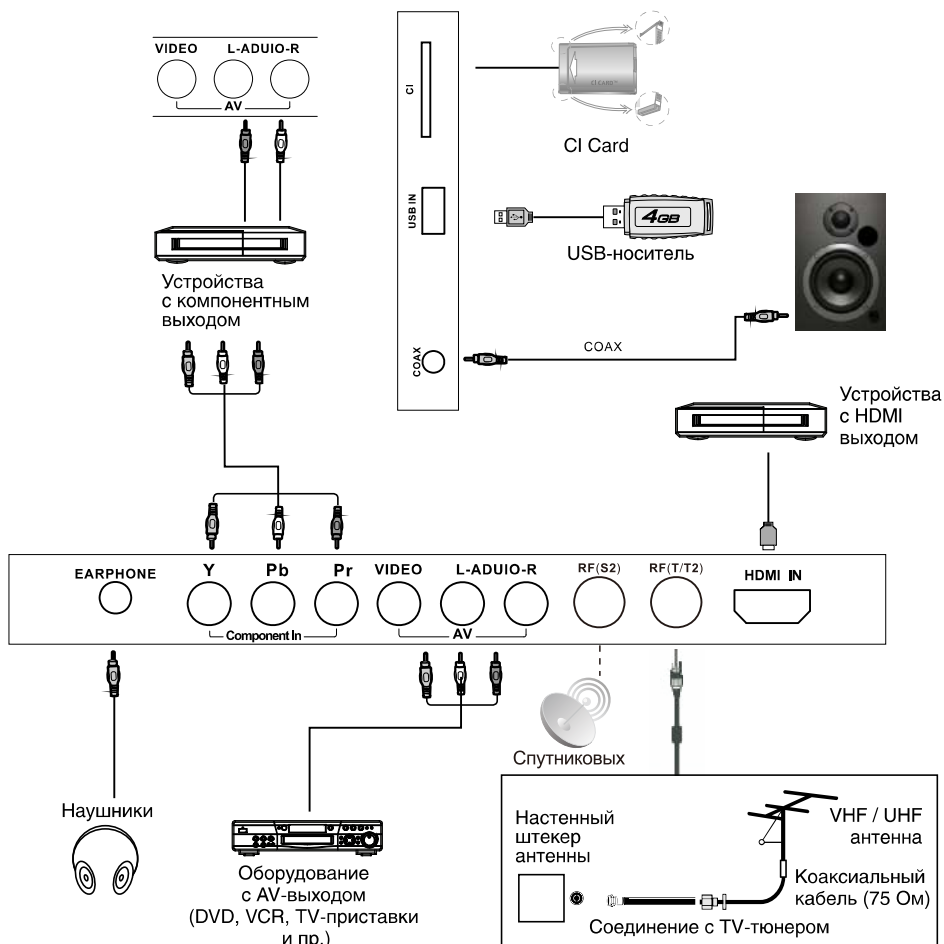

ПРИМЕЧАНИЕ

- Перед подключением к внешнему устройству убедитесь, что телевизор и внешние устройства отключены. При подключении учитывайте название интерфейса для подключения сигнального кабеля.
- Держите вилку за изолированную часть, когда Вы отсоединяете кабель питания.

ПОДГОТОВКА ТЕЛЕВИЗОРА К РАБОТЕ

Перед установкой, подключением и использованием телевизора тщательно изучите содержание раздела **МЕРЫ БЕЗОПАСНОСТИ И ПРЕДОСТОРОЖНОСТИ**.

ПРИМЕЧАНИЕ:

Место для установки телевизора выберите таким образом, чтобы избежать попадания прямых солнечных лучей на экран, так как посторонний свет ухудшает восприятие изображения и вызывает необходимость установки большей контрастности и яркости свечения экрана.

Установка телевизора

Достаньте телевизор из упаковочной коробки и поставьте его на надежную плоскую поверхность.

Возможно настенное крепление телевизора при помощи кронштейнов изготовленных по стандарту VESA.

Убедитесь, что вокруг телевизора имеется достаточное пространство для вентиляции (не менее 10 см с каждой стороны).



Выполнение присоединений

ПРИМЕЧАНИЕ:

Перед тем, как подключить к телевизору какое-либо устройство, либо отключить устройство от телевизора, отключите питание телевизора и устройства, выполните необходимые соединения, затем включите питание телевизора и подключенного устройства. Когда вы отключаете или подключаете кабель питания или сигнальный кабель, то держите его за вилку (изолированную часть) и не тяните за кабель.

1. Подключение антенны и питания

1. Штекер антенного кабеля соединяется антенным гнездом телевизора.

В случае применения комнатной или индивидуальной наружной антенны следуйте следующим рекомендациям:

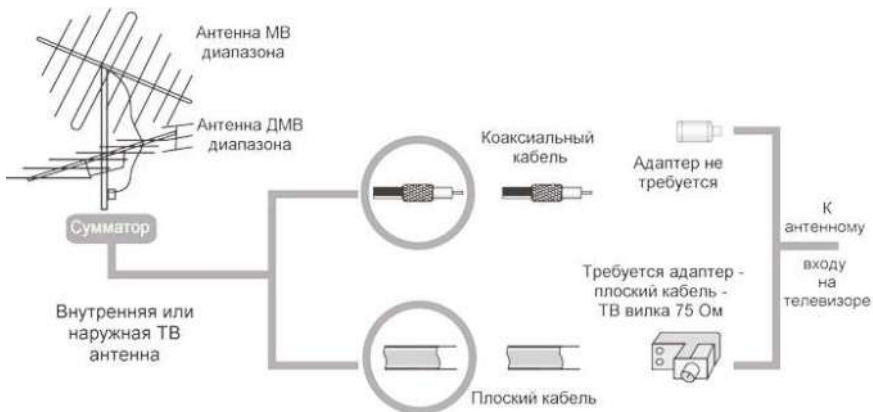

РУКОВОДСТВО ПО ЭКСПЛУАТАЦИИ

2. Подключите сетевую вилку кабеля питания к сетевой розетке 100–240В переменного напряжения 50/60 Гц.

ПРИМЕЧАНИЯ:

1. Телевизор должен быть подключен к сети переменного тока с напряжением 100–240В и частотой 50/60 Гц. Ни в коем случае не подсоединяйте телевизор к источнику питания с другими характеристиками.
2. При подключении питания удерживайте кабель за изолированную часть, не касайтесь металлических частей кабеля.

2. Подключение аудио/видео оборудования

Вы можете подключить различное аудио/видео оборудование к аудио/видео входам телевизора, расположенным на задней стенке. Данная модель телевизора обладает широкими коммутационными возможностями, т.е. возможно присоединение большого числа различных устройств для совместной работы.

После подключения оборудования к какому-либо из входов телевизор будет воспроизводить программу, поступающую с этого оборудования, только после выбора соответствующего пункта в меню **Выбор источника** (см. ниже).

Следует учесть, что для подключения одного вида оборудования, например DVD плеера или видеокамеры можно использовать несколько способов. При выборе подходящего способа подключения следует ориентироваться на возможности подключаемого оборудования.

Например, если подключаемый DVD плеер имеет **ВЫХОДЫ**:

1. Audio/Video, 2. Компонентный (YPbPr), 3. HDMI, то присоединить его к телевизору можно тремя способами, т.е., к одному из трёх входов: 1. Audio/Video входу VIDEO-R in-L in, 2. Компонентному входу Y Pb Pr, 3. Входу HDMI – смотри изображение задней панели телевизора.

Выбор наиболее подходящего способа присоединения зависит от списка присоединяемого оборудования, его возможностей и требований к качеству получаемого в итоге изображения.

Следует отметить, что в настоящее время самым современным и удобным способом подключения, обеспечивающим максимальное качество изображения, является присоединение через HDMI входы, позволяющие получать изображение с высоким разрешением (HD). Именно поэтому данная модель телевизора оборудована двумя HDMI входами, подключение через которые позволяет, при

наличии источника соответствующего качества, полностью реализовать высокий потенциал ЖК экрана. Следует иметь в виду, что через разъём HDMI подаётся как звук, так и изображение.

В данной модели телевизора предусмотрены:

- Вход AV in, который соединяется с выходом AV DVD-плеера или другого аудио/видео оборудования при помощи кабеля с разъёмами RCA.
- Разъёмы HDMI телевизора, которые соединяются с соответствующими разъёмами HDMI BD/DVD-плеера или другого аудио/видео устройства при помощи HDMI кабеля.

ПРИМЕЧАНИЕ:

При подключении кабеля к HDMI разъёму не прикладывайте больших усилий, чтобы предотвратить повреждение контакта.

Проверьте все соединения и убедитесь в том, что все аудио/видеокабели правильно подключены к соответствующим разъёмам.

! При возникновении сложностей при подключении и настройке телевизора – обратитесь за консультацией к специалисту, в сервисный центр или службу поддержки ESON.

РУКОВОДСТВО ПО ЭКСПЛУАТАЦИИ

ПУЛЬТ ДИСТАНЦИОННОГО УПРАВЛЕНИЯ

Использование пульта дистанционного управления

Используя пульт дистанционного управления (ПДУ), направляйте его на окошко приемника сигналов, расположенное на корпусе телевизора. Предметы, находящиеся между пультом дистанционного управления и окошком приемника, могут мешать правильной работе. Пульт работает на расстоянии до 5-8 метров от телевизора под углом до 30° слева или справа и под углом до 20° вверх или вниз по отношению к окошку приема сигналов на передней панели телевизора.

Будьте внимательны при использовании ПДУ.

Не подвергайте ПДУ ударам, не опускайте его в жидкости и не оставляйте в местах с высокой влажностью.

Не оставляйте ПДУ под прямыми солнечными лучами, так как чрезмерный нагрев может деформировать корпус.

ПДУ может работать некорректно, если окошко приемника сигналов на корпусе телевизора находится под прямыми солнечными лучами или сильным освещением. В этом случае измените направление освещения или положение телевизора, либо приблизьте ПДУ к окошку приемника сигналов.

Элементы питания пульта ДУ и их замена

Если ПДУ не работает, то попробуйте заменить в нем элементы питания.

1. Откройте крышку отсека для элементов питания.
2. Вставьте два новых элемента питания типа AAA.
3. Установите крышку на место до щелчка.

При установке элементов питания соблюдайте полярность (+) и (-).

Меры безопасности при использовании элементов питания

Неправильное использование элементов питания может привести к утечке химикатов и/или взрыву. Выполняйте нижеследующие инструкции.

Устанавливайте элементы питания в строгом соответствии с полярностью (+) и (-).

Различные типы элементов питания имеют различные характеристики. Не используйте вместе элементы питания разных типов.

Не используйте вместе старые и новые элементы питания. Одновременное использование старых и новых элементов питания снижает срок службы нового элемента питания или ведет к утечкам химикатов из старого элемента питания.

Выньте элементы питания сразу же, как только они разрядились. Химикаты, вытекшие из элементов питания, вызывают коррозию. Если обнаружены следы утечки химикатов, удалите их тканью.

Элементы питания, которые поставляются с телевизором, могут иметь более короткий срок службы из-за условий хранения.

Выньте элементы питания из ПДУ, если он не используется в течение длительного времени.

МОНТАЖ ПОДСТАВКИ

Во время монтажа или снятия подставки требуется защитить экран. Следите, чтобы острые и твердые предметы не соприкасались с экраном, чтобы не допустить появления царапин. Запрещается применять силу при сборке телевизора, особенно по отношению к передней части телевизора, т.к. телевизор – хрупкое изделие и корпус может треснуть.

ВНИМАНИЕ:

Во время монтажа подставки телевизор должен быть отключен от электросети.

Положите телевизор экраном вниз на стол, предварительно накрытый одеялом, чтобы его не поцарапать.

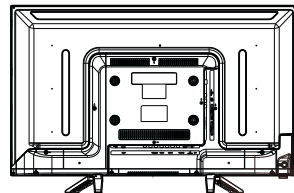
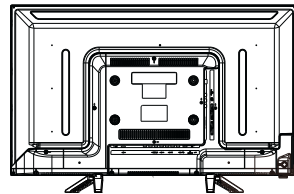

Определите правую и левую ножки, затем приложите их к корпусу телевизора, как показано на рисунке.

Выверните отверстия и надежно зафиксируйте ножки винтами.

РУКОВОДСТВО ПО ЭКСПЛУАТАЦИИ

КНОПКИ ПУЛЬТА ДИСТАНЦИОННОГО УПРАВЛЕНИЯ И ИХ ФУНКЦИИ

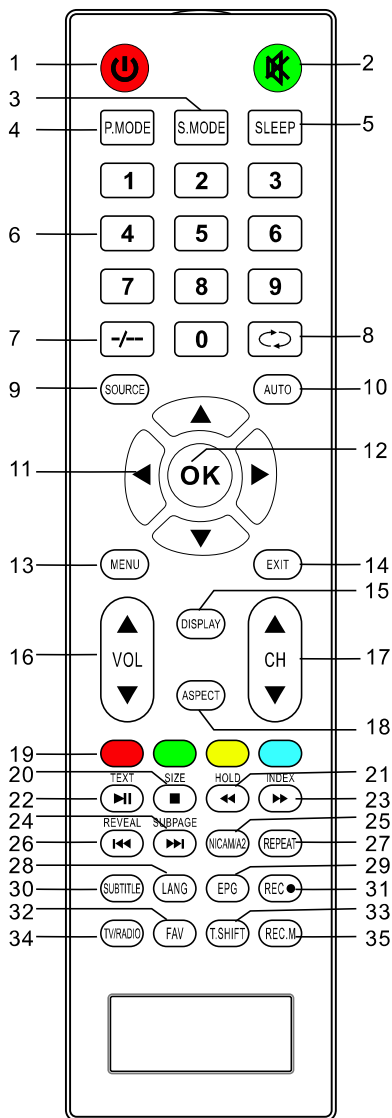

Определение кнопок на пульте

дистанционного управления:

- 1. :** Питание, включение или отключение телевизора.
- 2. :** отключение или включение звука.
- 3. S.MODE:** Выбор предустановленных настроек звука.
- 4. P.MODE:** Выбор предустановленных настроек изображения.
- 5. SLEEP (CON):** нажмите, чтобы установить таймер сна. По истечении заданного периода телевизор переходит в режим ожидания.
- 6. НОМЕРНЫЕ КНОПКИ:** прямой выбор канала или ввод пароля.
- 7. +/- :** Нажмите эту кнопку, чтобы ввести номер программы, например 123.
- 8. :** Возврат к последней просмотренной программе.
- 9. ИСТОЧНИК:** нажмите для выбора источника сигнала.
- 10. AUTO:** Расположение компьютер (PC) вход через VGA связи в телевизор сзади.
- 11. :** выбор направления.
- 12. OK(ENTER):** выберите или подтвердите пункт меню.
LIST(СПИСОК КАНАЛОВ): нажмите для вызова списка каналов. Снова нажмите для выхода из него.
- 13. MENU:** нажмите, чтобы отобразить / скрыть на экране меню или выйти из некоторых операций.
- 14. EXIT:** выйти из текущего режима.
- 15. ИНФОРМАЦИЯ:** отображение на экране сведений о текущей программе.
- 16. VOL+/VOL-:** нажмите для регулировки уровня громкости.
- 17. CH+/CH-:** нажмите для выбора каналов в порядке возрастания или убывания.
- 18. ASPECT:** настройте отображаемые пропорции.
- 19. ЦВЕТНЫЕ КНОПКИ:** Красная/зеленая/желтая/синяя навигационная кнопка.
- 20. SIZE:** изменение размера телетекста в режиме отображения.
: Остановите (в режиме воспроизведения носителя).
- 21. HOLD:** Нажмите для включения / выключения стоп –кадра в режиме «телетекст» (функция недоступна в режиме «USB»)
: перемотка назад (в режиме воспроизведения носителя)

РУКОВОДСТВО ПО ЭКСПЛУАТАЦИИ

КНОПКИ ПУЛЬТА ДИСТАНЦИОННОГО УПРАВЛЕНИЯ И ИХ ФУНКЦИИ

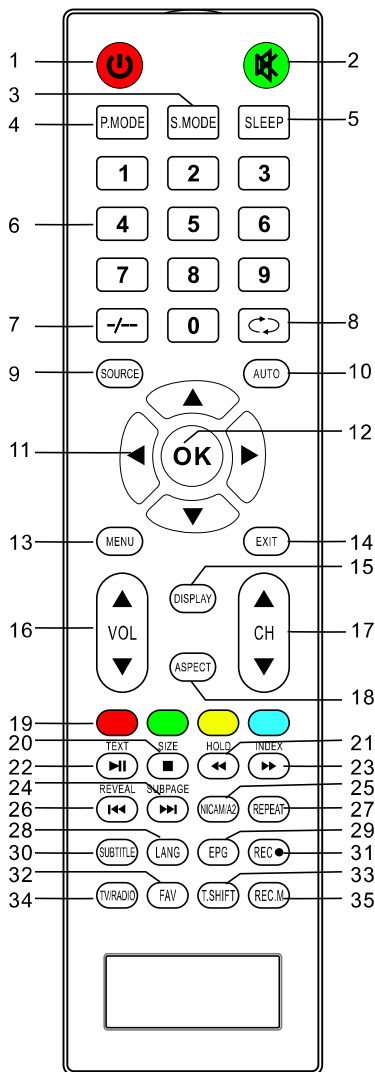

- 22.TEXT:** войдите в телетекст, нажмите еще раз, чтобы перейти в режим MIX, нажмите эту кнопку снова для выхода.
▶▶: воспроизведение / пауза (в режиме просмотра носителя).
- 23.INDEX:**Перейти на классификационную страницу.
▶▶: перемотка вперед (в режиме воспроизведения носителя)
- 24.SUBPAGE:** Нажмите для включения / выключения режима отображения подстраницы телетекста (если подстраница доступна)
▶▶: Воспроизведение последующего трека (в режиме «USB»)
- 25.NICAM/A2:** Кнопка может использоваться для переключения между NICAM DUAL I / NICAM DUAL II / DUAL I + II / MONO и переключения языка аудио в режиме DTV.
- 26.REVEAL:** Отобразить скрытую информацию на некоторых страницах телетекста.
◀◀: предыдущая запись (в режиме воспроизведения носителя)
- 27.REPEAT:**Повтор воспроизводить мультимедийные документ.
- 28.LANG:** Нажмите для отображения списка аудио языков ((функция доступна в цифровом источнике сигнала)
- 29.EPG:** электронный программный гид, в режиме DTV.
- 30.СУБТИТРЫ:** войдите в меню субтитров.
- 31.●:** нажмите кнопку ● для начала
- 32.FAV:** нажмите для отображения ваших любимых каналов в режиме DTV. (Вы должны установить ваши любимые каналы в меню Program Edit (Правка).
- 33.T.SHIFT:**Нажмите для просмотра цифрового телевидения со сдвигом во времени.
- 34.TV/RADIO:** нажмите для смены радио и программы (в режиме DTV) Программы DTV, когда есть радио.
- 35.REC.M:** нажмите для входа в список воспроизведения (в режиме PVR).

ПРИМЕЧАНИЕ:

- ※ Кнопки, не упомянутые здесь, не используются.
- ※ Все рисунки в данном руководстве приведены для примера, фактическое изделие может отличаться от приведенного на иллюстрации.

РУКОВОДСТВО ПО ЭКСПЛУАТАЦИИ

ОСНОВНЫЕ ОПЕРАЦИИ

Включение телевизора

1. Подсоедините кабель питания к сетевой розетке. Если у телевизора есть выключатель питания, сразу включите его. Телевизор перейдет в режим ожидания.
2. В режиме ожидания нажмите кнопку **⏻** POWER на телевизоре или на пульте ДУ для того, чтобы включить телевизор.

Выключение телевизора

1. Если требуется на время выключить телевизор, то нажмите кнопку **⏻** POWER на телевизоре или на пульте ДУ.
2. Если необходимо отключить телевизор полностью, то выключите телевизор переключателем питания и отсоедините кабель питания от электросети.

ПРИМЕЧАНИЕ:

При перебоях в сети электроснабжения после восстановления питания телевизор автоматически перейдет в режим ожидания.

Для обеспечения нормальной работы телевизора не рекомендуется часто включать и выключать его. При перебоях в сети электроснабжения рекомендуется отключить вилку кабеля питания от розетки.

Когда телевизор работает в режим приема ТВ программ, он автоматически выключится (перейдет в режим ожидания) через 5 минут, если сигнал телестанций отсутствует.

В режиме PC-RGB, телевизор автоматически выключается через 30 секунд, если отсутствует какой-либо сигнал от компьютера. Когда компьютер включится, телевизор тоже включится автоматически.

Выбор источника сигнала

Вы можете выбрать источник сигнала, нажав кнопку SOURCE на пульте ДУ.

Нажмите кнопку **▲/▼** для переключения между доступными источниками сигнала и затем кнопку ENTER, чтобы подтвердить Ваш выбор.

ПРИМЕЧАНИЕ:

Перед тем как выбрать тот или иной источник сигнала, убедитесь в том, что выполнены все необходимые подключения.

Настройка уровня громкости

Вы можете отрегулировать уровень громкости, нажимая кнопки VOL+/VOL- на телевизоре или на пульте ДУ.

Блокировка звука

Чтобы заблокировать звук, нажмите кнопку **🔇** на пульте ДУ. Чтобы отключить блокировку звука и вернуться к предыдущему уровню звучания, нажмите кнопку **🔇** еще раз.

Переключение телеканалов

Нажмите кнопку CH+ на телевизоре или на пульте ДУ, чтобы переключиться на следующий канал. Нажмите кнопку CH- на телевизоре или на пульте ДУ, чтобы переключиться на предыдущий канал. Кроме того, вы можете использовать цифровые кнопки для ввода номеров телеканалов.

Например, для переключения на телеканал 5 нажмите кнопку 5,

Для переключения на телеканал 20 нажмите кнопку 2 и сразу же кнопку 0.

ПЕРВОЕ ВКЛЮЧЕНИЕ

ПЕРВИЧНАЯ НАСТРОЙКА

1. После выполнения необходимых присоединений подключите вилку питания телевизора к электрической розетке и включите его переключателем питания (при наличии). Телевизор перейдет в режим ожидания.
2. В режиме ожидания нажмите кнопку POWER, чтобы включить телевизор.
3. На экране телевизора отобразится меню первичной установки.
4. Кнопками ▲/▼ на пульте ДУ выберите язык меню и нажмите кнопку **ENTER** для подтверждения. Нажмите ЗЕЛЕНУЮ кнопку, чтобы перейти к следующей настройке.

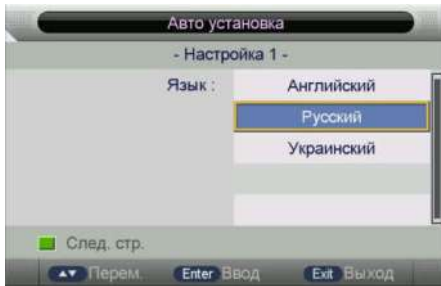

5. Кнопками ▲/▼ на пульте ДУ выберите свою страну и нажмите кнопку **ENTER** для подтверждения. Нажмите ЗЕЛЕНУЮ кнопку, чтобы перейти к следующей настройке.

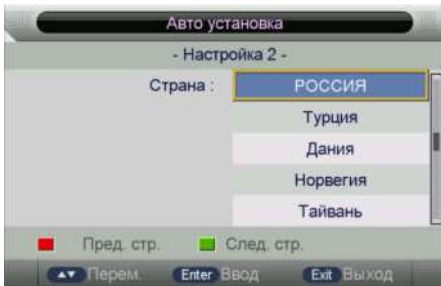

6. Кнопками ▲/▼ на пульте ДУ выберите подходящий режим в зависимости от условий эксплуатации телевизора: Home (Дом) или Store (Магазин), - и нажмите кнопку **ENTER** для подтверждения. Рекомендуется выбрать домашний режим, т.к. в нем полностью представлена функциональность телевизора. Нажмите ЗЕЛЕНУЮ кнопку, чтобы перейти к следующей настройке.

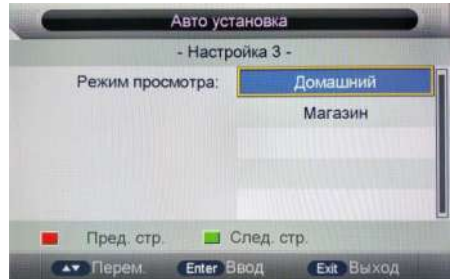

7. Кнопками ▲/▼ на пульте ДУ выберите время простоя телевизора от 1 до 4 часов перед тем, как он будет автоматически выключаться, либо отключите данную функцию (Off) и нажмите кнопку ENTER для подтверждения. Нажмите ЗЕЛЕНУЮ кнопку, чтобы перейти к следующей настройке.

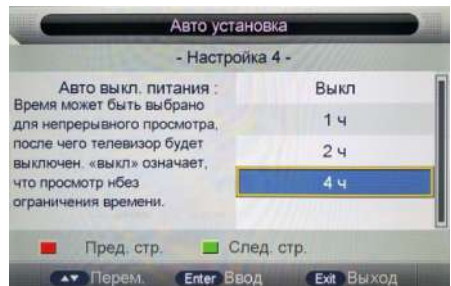

8. Кнопками ▼/▲ выберите тип приема сигнала цифрового телевидения: Эфир, Кабель или Спутник. Нажмите ЗЕЛЕНУЮ кнопку, чтобы перейти к следующей настройке.

ОСНОВНЫЕ ОПЕРАЦИИ

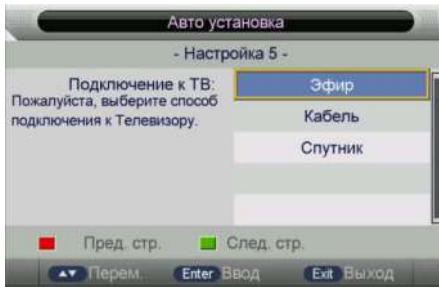

9. Выберите режим поиска: поиск всех телеканалов (Все), поиск каналов аналогового телевидения ATV или каналов цифрового телевидения DTV. Затем нажмите кнопку **ENTER**, чтобы начать автоматический поиск и сохранение телеканалов.



Если во время поиска каналов вам потребуется его остановить, нажмите кнопку MENU или EXIT.

10. По окончании поиска первичная настройка будет завершена.

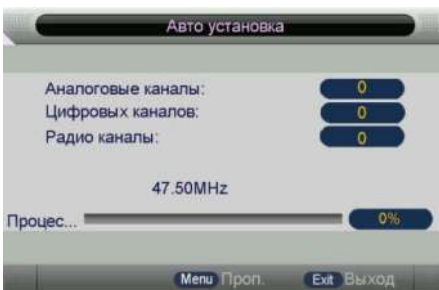

ПРИМЕЧАНИЯ:

Перед началом автоматического поиска телеканалов убедитесь, что к телевизору подключена антенна.

Меню первичной настройки также появляется после восстановления заводских настроек телевизора.

ОСНОВНЫЕ ОПЕРАЦИИ

Включение и выключение телевизора

Подключите вилку питания телевизора к электрической розетке. Телевизор будет находиться в режиме ожидания. Нажмите кнопку POWER, чтобы включить телевизор.

Если требуется на время выключить телевизор, то нажмите кнопку POWER. Телевизор будет находиться в режиме ожидания.

Если необходимо отключить телевизор полностью, то выключите телевизор переключателем питания и отсоедините сетевой шнур питания от электросети.

ПРИМЕЧАНИЯ:

Если вы не планируете пользоваться телевизором в течение длительного времени, отключите его от электросети.

Выбор источника сигнала

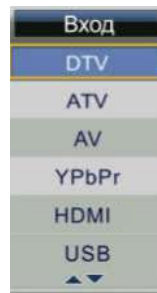

Чтобы выбрать источник сигнала, нажмите кнопку SOURCE и в меню источников сигнала кнопками ▲/▼ выберите источник сигнала, после чего нажмите кнопку **ENTER** для подтверждения.

НАСТРОЙКА ТЕЛЕВИЗОРА

Информация о текущем телеканале

В режиме ATV/DTV нажмите кнопку INFO, чтобы просмотреть информацию о текущем телеканале.

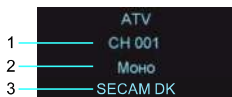

1. Номер телеканала
2. Режим звука SECAM
3. Система цвета и звука

Электронное расписание программ

Электронное расписание передач доступно только в режиме цифрового телевидения DTV, если оно транслируется телеканалом. В режиме цифрового телевидения нажмите кнопку EPG на пульте ДУ, чтобы перейти в электронное расписание передач, где можно узнать подробную информацию о ближайших передачах.

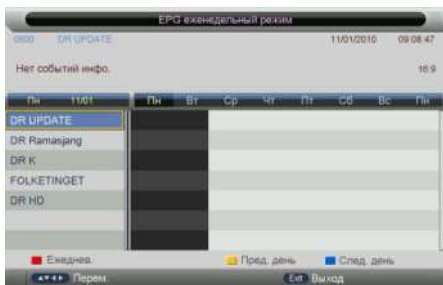

Нажимайте КРАСНУЮ кнопку, чтобы изменять режим списка: по дням (Daily) или неделям (Weekly).

Нажмите ЗЕЛЕНУЮ кнопку, чтобы запланировать видеозапись нужной передачи. Вы можете запланировать запись нескольких передач, при этом будьте внимательны: время передач не должно накладываться одно на другое. Телевизор может осуществлять видеозапись независимо от того, включен он или находится в режиме ожидания. Если телевизор находится в режиме ожидания, то во время видеозаписи изображение и звук отсутствуют.

Нажмите ЖЕЛТУЮ кнопку, чтобы перейти к списку передач на предыдущий день. Нажмите СИНЮЮ кнопку, чтобы перейти к списку передач на следующий день. Чтобы выйти из электронного расписания передач, нажмите кнопку **EXIT**.

НАСТРОЙКА ТЕЛЕВИЗОРА

Работа с меню настроек

Используйте меню настроек, чтобы активировать и настроить различные функции телевизора. Нажмите кнопку MENU на пульте ДУ, чтобы на экране отобразилось меню настроек. Кнопками ▼/▲ выберите нужную страницу меню: Меню настроек изображения, Меню настроек звука, Меню настроек телеканалов, Меню дополнительных настроек, Меню системных настроек. Нажмите кнопку **ENTER**, чтобы перейти на выбранную страницу.

Кнопками ▲/▼ выберите параметр для настройки. Затем нажмите кнопку **ENTER** и отрегулируйте выбранный параметр кнопками ◀/▶ или кнопками ▲/▼ выберите подходящее значение из списка и нажмите кнопку **ENTER**. Для сохранения выбранных настроек и возврата в предыдущее меню нажмите кнопку MENU.

Чтобы выйти из меню настроек, нажмите кнопку **EXIT**.

ПРИМЕЧАНИЕ:

В некоторых режимах телевизора некоторые настройки могут быть недоступны.

НАСТРОЙКА ТЕЛЕВИЗОРА

Меню настроек изображения

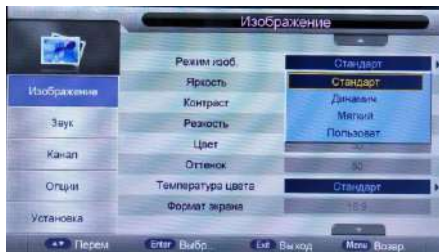

Режим изображения – В зависимости от условий освещения и своих предпочтений выберите подходящий режим: Стандартный, Мягкий, Пользовательский, Динамичный.

Изображение: Стандарт

При выборе режима Пользовательский вы сможете самостоятельно настроить яркость, контрастность, насыщенность, резкость. Вы также можете изменять режим изображения, последовательно нажимая кнопку P-MODE на пульте ДУ.

Яркость – Отрегулируйте яркость.

Контрастность – При настройке контрастности изменяется соотношение между светлыми и темными областями изображения.

Резкость – Отрегулируйте резкость, сделав очертания объектов более четкими или более размытыми.

Насыщенность – Отрегулируйте насыщенность цветов, сделав изображение светлее или темнее.

Оттенок – Отрегулируйте оттенок, добавив больше красных, синих или зеленых оттенков в цвета объектов, чтобы они выглядели более естественно. Данная настройка доступна, только если установлен режим NTSC.

ПРИМЕЧАНИЕ:

Параметры Яркость, Контрастность, Резкость, Насыщенность и Оттенок регулируются в диапазоне от 0 до 100. По умолчанию установлено значение 50.

Цветовая температура – Выделите данный параметр и нажмите кнопку **ENTER**, чтобы перейти в дополнительное меню. Выберите подходящий режим, чтобы отрегулировать соотношение теплых и холодных цветов (Стандартный, Теплый, Холодный).

Формат экрана – Выделите данный параметр и нажмите кнопку **ENTER**, чтобы перейти в дополнительное меню. Установите подходящий формат экрана: Auto, 4:3, 16:9 Full, Zoom1, Zoom2, Cinema, Just Scan.

Уменьшение шума – Функция уменьшения шума позволяет оптимизировать качество изображения и уменьшить помехи. Выберите подходящий режим: Низкое, Среднее, Высокое, - или отключите данную функцию.

Меню настроек звука



Режим звука – Выберите подходящий режим в зависимости от типа просматриваемых передач: Стандартный, Фильмы, Музыка или Пользовательский. Вы также можете изменить режим изображения, последовательно нажимая кнопку S-MODE на пульте ДУ.

НАСТРОЙКА ТЕЛЕВИЗОРА

Звук: Стандарт

При выборе пользовательского режима вы сможете самостоятельно настроить тембр верхних и нижних частот, отрегулировать баланс между правым и левым динамиками и выбрать режим эквалайзера.

Тембр нижних частот – Отрегулируйте тембр нижних частот.

Тембр верхних частот – Отрегулируйте тембр верхних частот.

ПРИМЕЧАНИЕ:

Параметры Тембр нижних и верхних частот регулируются в диапазоне от 0 до 100. По умолчанию установлено значение 50.

Баланс – Здесь вы можете отрегулировать баланс между правым и левым динамиками телевизора в диапазоне от -50 до 50. По умолчанию установлено значение 0.

Объемный звук – Вы можете включить или отключить данную функцию.

Автоматическая регулировка громкости

– Если данная функция активирована, то громкость будет регулироваться автоматически, например уменьшаться во время рекламных пауз с громким звуком или оставаться на прежнем уровне при переключении каналов. Чтобы отключить функцию, установите значение (Выкл).

Цифровой аудиовыход – Если к телевизору подключен цифровой усилитель звука, выберите режим Auto, Multi или PCM. Если цифровой аудиовыход не используется, установите значение Off (Выкл).

Звуковое описание – При необходимости вы можете включить дополнительное звуковое описание того, что происходит на экране. Функция предназначена для людей с плохим зрением или слепых. Выделите данный параметр и нажмите кнопку **ENTER**, чтобы перейти в дополнительное меню.

Меню настроек телеканалов



Данное меню доступно только в режимах ТВ (ATV/DTV).

Управление каналами – Выделите данный параметр и нажмите кнопку **ENTER**, чтобы перейти в дополнительное меню.



В данном меню вы можете удалять или менять телеканалы местами, устанавливать пропуски на телеканалы и блокировать нежелательные телеканалы.

Чтобы переходить по списку телеканалов, нажимайте кнопки CH+/CH-.

Кнопками ▲/▼ выделите канал, который вы собираетесь отредактировать.

Нажмите КРАСНУЮ кнопку, чтобы удалить выбранный телеканал.

Нажмите ЗЕЛЕНУЮ кнопку, чтобы заблокировать выделенный телеканал (или наоборот снять блокировку, если она была установлена ранее).

Нажмите ЖЕЛТУЮ кнопку, чтобы установить пропуск на выделенный телеканал (или наоборот снять пропуск, если он был установлен ранее).

НАСТРОЙКА ТЕЛЕВИЗОРА

Если на каком-либо телеканале установлен пропуск, то при переключении телеканалов кнопками CH+/CH- данный телеканал будет пропущен. Тем не менее, вы можете переключиться на него, введя его номер с помощью цифровых кнопок. Чтобы снять пропуск с телеканала, если он был установлен ранее, выделите этот телеканал и нажмите ЖЕЛТУЮ кнопку.

Нажмите СИНЮЮ кнопку, чтобы переместить выбранный телеканал. Кнопками навигации выберите нужное положение в списке для выбранного канала и снова нажмите СИНЮЮ кнопку.

Управление избранными каналами – Выделите данный параметр и нажмите кнопку **ENTER**, чтобы перейти в дополнительное меню.

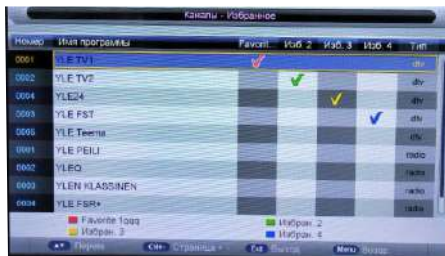

Выделяйте телеканалы кнопками навигации, затем добавляйте в списки избранных с помощью цветных кнопок.

Страна – Выберите свою страну.

Тип приема – Выберите тип приема сигнала цифрового телевидения: Эфир, Кабель или Спутник.

Автоматический поиск – Выделите данный параметр и нажмите кнопку **ENTER**, чтобы перейти в дополнительное меню.



Выберите нужный режим: поиск всех телеканалов (Все), поиск каналов аналогового телевидения ATV или каналов цифрового телевидения DTV. Затем нажмите кнопку **ENTER**, чтобы начать автоматический поиск и сохранение телеканалов. Если во время поиска каналов вам потребуется его остановить, нажмите кнопку **MENU** или **EXIT**.

Поиск цифровых телеканалов вручную

– Данное меню доступно только в режиме цифрового телевидения DTV. Выделите данный параметр и нажмите кнопку **ENTER**, чтобы перейти в дополнительное меню. Если активирована блокировка системы, то для доступа в данное меню потребуется ввести пароль.

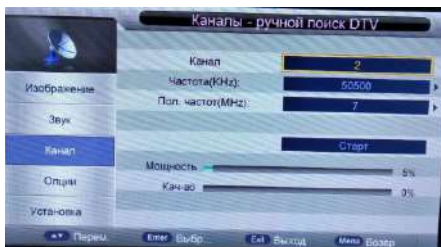

Поиск аналоговых телеканалов вручную – Данное меню доступно только в режиме аналогового телевидения ATV. Выделите данный параметр и нажмите кнопку **ENTER**, чтобы перейти в дополнительное меню.

НАСТРОЙКА ТЕЛЕВИЗОРА



Текущий канал – Установите номер канала, с которого нужно начать поиск.

Частота – Здесь отображается частота выбранного канала.

Поиск – Установив параметры поиска выделите эту строку кнопками навигации и нажмите кнопку **ENTER**, чтобы начать поиск.

Точная настройка – Если изображение или звук найденного канала вас не устраивает, выполните точную настройку на частоту.

Система цвета – Установите нужную систему цвета.

Система звука – Установите нужную систему звука.

Логические номера каналов – Вы можете включить или отключить данную функцию.

Меню дополнительных настроек



Блокировка – Выделите данный параметр и нажмите кнопку **ENTER**, чтобы активировать блокировку и перейти в дополнительное меню. Для доступа в данное меню требуется ввести пароль (пароль по умолчанию 0000).



Блокировка каналов – Вы можете включить или отключить функцию блокировки каналов. (Чтобы выбрать канала для блокировки, перейдите в Меню настроек телеканалов, Редактирование телеканалов).

Родительский контроль – Здесь вы можете установить ограничение для просмотра телепередач в зависимости от рейтинга. Данная функция доступна только в режиме ТВ.

ПРИМЕЧАНИЕ:

Если телеканал не передает информацию о рейтинге, либо передает ее неправильно, функция родительского контроля не будет работать.

Изменение пароля – Выделите данный параметр и нажмите кнопку **ENTER**.

НАСТРОЙКА ТЕЛЕВИЗОРА



Сначала введите старый пароль, а затем два раза введите новый пароль цифровыми кнопками. При изменении пароля обязательно запомните новый пароль.

Язык – Выделите данный параметр и нажмите кнопку **ENTER**, чтобы перейти в меню языковых настроек, где вы можете установить язык меню, языки субтитров, звукового сопровождения и телетекста по умолчанию.

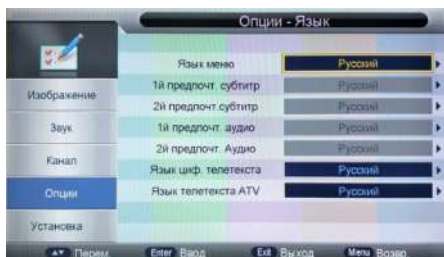

Часы – Выделите данный параметр и нажмите кнопку **ENTER**, чтобы перейти в дополнительное меню, где вы можете установить дату, время и часовой пояс.

Таймер спящего режима – Установите время от 10 до 240 минут, через которое телевизор должен автоматически перейти в режим ожидания. Вы также можете настроить таймер спящего режима с помощью кнопки SLEEP на пульте ДУ.

Автоматическое выключение – При необходимости установите время простоя (1, 2 или 4 часа), через которое телевизор должен выключаться автоматически.

Титры для слабослышащих – При необходимости активируйте данную функцию, чтобы во время трансляции канала отображались специальные графические подсказки для слабослышащих.

Информация о карте доступа к цифровому телевидению – Если в телевизоре установлена карта доступа, выделите данный параметр и нажмите кнопку **ENTER**, чтобы посмотреть подробную информацию.

Видеозапись – Выделите данный параметр и нажмите кнопку **ENTER**, чтобы перейти в дополнительное меню.



Выбор раздела – Выделите данный параметр и нажмите кнопку **ENTER**, чтобы перейти в дополнительное меню.

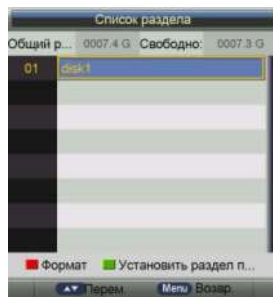

Нажмите КРАСНУЮ кнопку, чтобы отформатировать диск (накопитель USB), подключенный к телевизору.

Кнопками **▼/▲** выберите раздел диска и нажмите ЗЕЛЕНУЮ кнопку, чтобы установить его в качестве используемого по умолчанию.

НАСТРОЙКА ТЕЛЕВИЗОРА

Автоматический сдвиг по времени – Вы можете включить или отключить данную функцию.

Буфер памяти для сдвига по времени – Установите время диска, которое может использоваться функцией сдвига по времени.

Таймер (планировщик видеозаписей) – Выделите данный параметр и нажмите кнопку **ENTER**, чтобы перейти в дополнительное меню, где вы сможете запланировать видеозапись.



Вы также можете перейти в данное меню, нажав кнопку REC.TASK на пульте ДУ. Нажмите ЖЕЛТУЮ кнопку, чтобы запланировать видеозапись.



В открывшемся меню включите начало видеозаписи, установите режим телевизора, телеканал, время начала видеозаписи, ее продолжительность, дату, а также режим видеозаписи (разовый или регулярный). Вы можете запланировать запись нескольких передач, при этом будьте внимательны: время передач не должно накладываться одно на другое. Телевизор может осуществлять видеозапись независимо от того, включен

он или находится в режиме ожидания. Если телевизор находится в режиме ожидания, то во время видеозаписи изображение и звук отсутствуют.

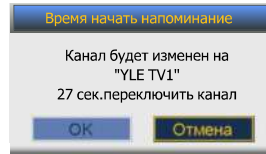

Если телевизор включен, то перед началом видеозаписи и переключением на установленный телеканал на экране появится соответствующее предупреждение.

Список записей – Выделите данный параметр и нажмите кнопку **ENTER**, чтобы перейти в дополнительное меню, где вы сможете просмотреть список сохраненных видеозаписей.



Вы также можете перейти в данное меню, нажав кнопку REC.FILE на пульте ДУ. Кнопками FG выберите видеозапись и нажмите кнопку **ENTER**, чтобы начать ее воспроизведение.

Чтобы удалить видеозапись, выделите ее в списке и нажмите КРАСНУЮ кнопку.

Начало видеозаписи – Выделите данный параметр и нажмите кнопку **ENTER**, чтобы начать видеозапись текущей телепередачи.

Начало видеозаписи – Выделите данный параметр и нажмите кнопку **ENTER**, чтобы начать видеозапись текущей телепередачи.



НАСТРОЙКА ТЕЛЕВИЗОРА

При этом на экране отобразится меню видеозаписи.

Вы также можете начать видеозапись, нажав кнопку **●** на пульте ДУ.

Настройки соединения HDMI – Выделите данный параметр и нажмите кнопку **ENTER**, чтобы перейти в дополнительное меню.



Включить соединение HDMI – Здесь вы можете включить или отключить соединение HDMI.

Авто включение – Включите данную функцию, чтобы при включении телевизора все подключенные устройства HDMI также автоматически включались.

Авто выключение – Включите данную функцию, чтобы при переводе телевизора в режим ожидания все подключенные устройства HDMI также автоматически переходили в режим ожидания.

Выбор динамиков – Вы можете выбрать собственные динамики телевизора или подключенный к нему усилитель звука.

Меню системных настроек

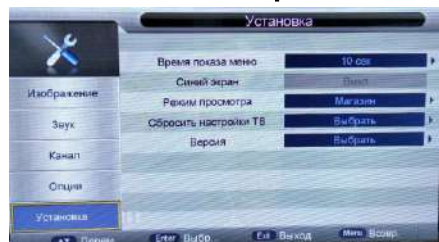

Таймер отображения экранного меню – Установите время отображения экранного меню (от 5 до 30 секунд), по истечении которого при отсутствии операций оно будет исчезать с экрана. Если вы отключите данную функцию, меню не будет исчезать автоматически.

Синий фон – Включите данную функцию, чтобы при отсутствии сигнала на экране отображался синий фон.

Режим эксплуатации – В зависимости от условий эксплуатации телевизора выберите подходящий режим: Дом или Магазин.

Восстановление настроек по умолчанию – Выделите данный параметр и нажмите кнопку **ENTER**, чтобы восстановить настройки по умолчанию. В открывшемся окне выберите подтверждение или отмену операции. При восстановлении настроек по умолчанию все пользовательские настройки будут удалены. По окончании удаления настроек на экране отобразится меню первичной настройки.

ПРИМЕЧАНИЕ:

Если в меню блокировки включена блокировка каналов, то для восстановления настроек по умолчанию потребуется ввести пароль (установленный в меню блокировки).

Версия – Выделите данный параметр и нажмите кнопку **ENTER**, чтобы посмотреть версию программного обеспечения данного телевизора.

ВИДЕОЗАПИСЬ

Требования к видеозаписи

Функция видеозаписи доступна только в режиме цифрового телевидения. Для осуществления видеозаписи необходимо подключить к телевизору высокоскоростной накопитель USB, отформатированный в файловую систему FAT16, FAT32. При необходимости вы можете отформатировать накопитель с помощью телевизора, выбрав соответствующую операцию в меню настроек (предварительно скопируйте важные данные на другой носитель).

ПРИМЕЧАНИЯ:

В режиме видеозаписи не следует переключаться на другой канал или другой источник сигнала.

В случае потери сигнала видеозапись будет приостановлена, пока сигнал не восстановится. В результате часть содержания передачи может быть утеряна.

Во время видеозаписи не следует выключать телевизор, т.к. в этом случае видеозапись будет остановлена.

Видеофайлы, записанные с помощью телевизора, могут быть просмотрены только с помощью данного телевизора. Копирование файлов запрещается.

Используйте только высокоскоростные накопители для записи телепередач HD, в противном случае качество видеозаписи будет низким.

Сохраняйте резервные копии важных файлов. Компания не несет ответственности в случае потери данных в результате неисправности или неправильной эксплуатации телевизора.

При попытке осуществить видеозапись, когда к телевизору не подключен накопитель, на экране появится соответствующее сообщение:

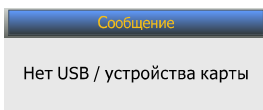

Видеозапись в реальном времени

В режиме просмотра канала цифрового телевидения нажмите кнопку REC ●, чтобы начать видеозапись текущей телепередачи.

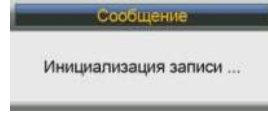

Телевизор начнет подготовку к видеозаписи. Когда видеозапись начнется, на экране будет отображаться соответствующий индикатор.



Чтобы приостановить или возобновить видеозапись, нажмите кнопку PLAY/PAUSE на пульте ДУ. Когда видеозапись приостановлена, на экране телевизора отображается соответствующий индикатор.



Нажмите кнопку ● на пульте ДУ, чтобы открыть меню видеозаписи.



В этом меню вы можете установить длительность видеозаписи.

Нажмите кнопку STOP, чтобы остановить видеозапись.

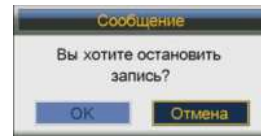

В открывшемся окне подтвердите остановку видеозаписи.

ПРИМЕЧАНИЕ:

Видеозапись также остановится автоматически, когда на накопителе не останется свободного места.

ВИДЕОЗАПИСЬ

Просмотр и удаление сохраненных видеозаписей

По завершении видеозаписи в режиме цифрового телевидения нажмите кнопку REC.FILE на пульте ДУ, чтобы перейти к списку сохраненных видеозаписей.



Кнопками ▲/▼ выберите видеозапись и нажмите кнопку **ENTER**, чтобы начать ее воспроизведение.

Чтобы удалить видеозапись, выделите ее в списке и нажмите КРАСНУЮ кнопку.

Запланированные видеозаписи

В меню дополнительных настроек выберите параметр Видеозапись и нажмите кнопку **ENTER**.

В открывшемся меню выделите параметр Таймер/Планировщик видеозаписей и нажмите кнопку **ENTER**, чтобы перейти в дополнительное меню, где вы сможете запланировать видеозапись.



Вы также можете перейти в данное меню, нажав кнопку REC.TASK на пульте ДУ.

Нажмите ЖЕЛТУЮ кнопку, чтобы запланировать видеозапись.



В открывшемся меню включите начало видеозаписи, установите режим телевизора, телеканал, время начала видеозаписи, ее продолжительность, дату, а также режим видеозаписи (разовый или регулярный). Вы можете запланировать запись нескольких передач, при этом будьте внимательны: время передач не должно накладываться одно на другое. Телевизор может осуществлять видеозапись независимо от того, включен он или находится в режиме ожидания. Если телевизор находится в режиме ожидания, то во время видеозаписи изображение и звук отсутствуют.

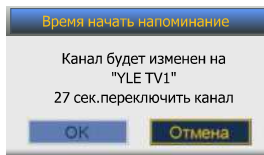

Если телевизор включен, то перед началом видеозаписи и переключением на установленный телеканал на экране появится соответствующее предупреждение.

Сдвиг по времени

Функция сдвига по времени позволяет просматривать передачи цифрового телевидения после, в более удобное время. Для осуществления видеозаписи необходимо подключить к телевизору высокоскоростной накопитель для сохранения файлов.

В режиме просмотра канала цифрового телевидения нажмите кнопку T.SHIFT, чтобы включить функцию сдвига по времени.

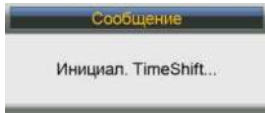

Телевизор начнет подготовку к видеозаписи. Затем начнется видеозапись, при этом просмотр передачи будет приостановлен, а на экране появится соответствующий индикатор. Когда вы захотите продолжить просмотр, нажмите кнопку PLAY/PAUSE.

Телевизор начнет показ с того места, где вы остановили просмотр, при этом на экране будет отображаться соответствующий индикатор



. Чтобы приостановить просмотр, нажмите кнопку PLAY/PAUSE, на экране

отобразится индикатор



Вы можете перейти к просмотру передачи в реальном времени, для этого нажмите кнопку STOP. Чтобы отключить функцию сдвига по времени и остановить видеозапись, нажмите кнопку STOP еще раз.

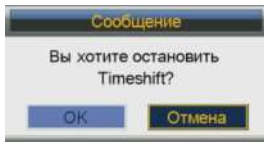

В открывшемся окне подтвердите остановку видеозаписи.

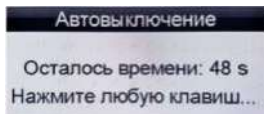

ГОСТЕВОЙ РЕЖИМ

Нажмите кнопку SOURCE и цифровыми кнопками введите пароль «4588», чтобы перейти в режим настройки гостевого режима. Для настройки используйте кнопки навигации и кнопку ENTER.

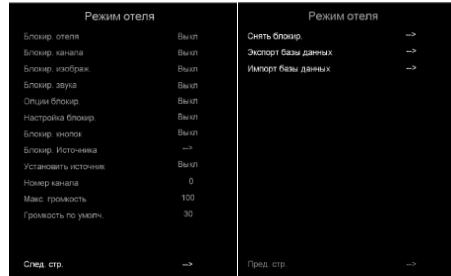

След. стр. – Переход на следующую/предыдущую страницу меню.

Гостевой режим – Вы можете включить или отключить гостевой режим. При включении гостевого режима вы можете настроить параметры работы телевизора в гостевом режиме (ниже).

Блокировка канала – При необходимости вы можете включить блокировку настроек телеканалов, чтобы пользователи не могли изменять настройки телеканалов и проводить поиск.

Блокировка меню изображения – При необходимости вы можете включить блокировку настроек изображения, чтобы пользователи не могли изменять параметры изображения.

Блокировка звука – При необходимости вы можете включить блокировку настроек изображения, чтобы пользователи не могли изменять параметры изображения.

Блокировка меню дополнительных настроек – При необходимости вы можете включить блокировку дополнительных настроек, чтобы пользователи не могли изменять дополнительные настройки телевизора.

ВОСПРОИЗВЕДЕНИЕ ФАЙЛОВ

Блокировка меню системных настроек

– При необходимости вы можете включить блокировку системных настроек, чтобы пользователи не могли изменять системные настройки телевизора.

Блокировка меню источников сигнала

– При необходимости вы можете включить блокировку меню источников сигнала, чтобы пользователи не могли изменять источник сигнала.

Источник сигнала при включении – Вы можете установить источник сигнала, на котором будет включаться телевизор.

Телеканал при включении – Если в качестве источника сигнала выбран режим ТВ, здесь вы можете установить телеканал, на котором должен включаться телевизор.

Максимальная громкость – Установите максимальную громкость, которую можно установить в гостевом режиме.

Громкость при включении – Установите громкость, на которой должен включаться телевизор.

Снять блокировка – Здесь вы можете восстановить настройки гостевого режима по умолчанию.

Экспорт данных на USB – С помощью этой функции вы можете экспортировать всю информацию о телеканалах (номера телеканалов, их названия и т.д.) на накопитель USB.

Импорт данных с USB – В случае если вы не можете восстановить изначальную информацию о телеканалах после их сортировки, перемещения, блокировки и других операций, с помощью этой функции вы можете импортировать с накопителя USB всю информацию о телеканалах.

ВОСПРОИЗВЕДЕНИЕ ФАЙЛОВ

Замечания по работе с накопительными устройствами

Телевизор поддерживает большинство накопителей USB и жестких дисков стандарта USB2.0. Если накопитель или диск не распознаются телевизором, это не является неисправностью телевизора.

USB разъем телевизора поддерживает напряжение 5 В и максимальный ток 500 мА. При превышении указанных значений, телевизор автоматически переходит в режим ожидания. Подключаемые накопители должны быть отформатированы в файловые системы FAT16, FAT32. Некоторые накопительные устройства используют нестандартный USB протокол, что может помешать их корректному распознаванию телевизором, что не является неисправностью. Скорость чтения информации зависит от типа накопителя и объема памяти. Если скорость чтения низкая, это не является неисправностью. Запрещается отсоединять накопитель USB во время чтения файлов, в противном случае возможно повреждение системных файлов. Не следует повторно нажимать кнопку во время обработки телевизором предыдущей операции, т.к. это снижает скорость работы.

Во время выполнения нескольких задач из-за различий в совместимости устройств и стабильности их работы телевизор может «зависнуть» на время чтения файлов.

Если телевизор перестал работать на длительное время или на экране появилось сообщение об ошибке, это может означать, что произошел системный сбой. В этом случае рекомендуется выключить и снова включить телевизор. Система телевизора постоянно совершенствуется, поэтому текущие принципы работы могут несколько отличаться от описанных в настоящем руководстве.

ВОСПРОИЗВЕДЕНИЕ ФАЙЛОВ

Если жесткий диск не распознается телевизором, попробуйте подключить к нему дополнительный источник питания либо использовать соединительный кабель стандарта USB2.0 длиной не более 65 см. В результате непредвиденного сбоя информация, записанная в память накопителя USB, может быть потеряна, поэтому рекомендуется сохранять резервные копии важных файлов.

Переход в режим воспроизведения файлов



1. Подключите к телевизору накопитель USB или внешний диск с файлами для воспроизведения.
2. Нажмите кнопку SOURCE, выберите режим MEDIA и нажмите кнопку **ENTER**. Чтобы быстро перейти в режим воспроизведения, нажмите кнопку MEDIA на пульте ДУ.
3. Кнопками навигации выберите нужный тип файлов: фото, видео, музыка или книги, - и нажмите кнопку **ENTER**.

Просмотр изображений

В меню воспроизведения кнопками ◀/▶ выберите Photo (Фото) и нажмите кнопку **ENTER**.



Кнопками ▲/▼ выберите нужный файл и нажмите кнопку PLAY/PAUSE или **ENTER**, чтобы его открыть на весь экран.

Чтобы удалить файл, выделите его в списке и нажмите **КРАСНУЮ** кнопку.

Чтобы добавить все файлы в список воспроизведения, нажмите **ЗЕЛЕНУЮ** кнопку. Чтобы вернуться в предыдущее меню, выделите значок , а затем нажмите кнопку **ENTER**.

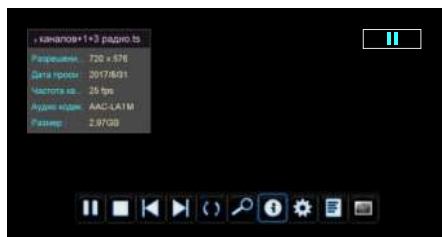

В режиме просмотра нажмите кнопку PLAY/PAUSE, чтобы приостановить показ слайдов, а затем - кнопку INFO, чтобы посмотреть информацию о текущем файле.

Используйте кнопки навигации, чтобы поворачивать изображение на экране.

Воспроизведение музыки

В меню воспроизведения кнопками ◀/▶ выберите Music (Музыка) и нажмите кнопку **ENTER**.



Кнопками ▲/▼ выберите нужный файл и нажмите кнопку PLAY/PAUSE или **ENTER**, чтобы его воспроизведение.

Чтобы удалить файл, выделите его в списке и нажмите **КРАСНУЮ** кнопку.



ВОСПРОИЗВЕДЕНИЕ ФАЙЛОВ

Чтобы добавить все файлы в список воспроизведения, нажмите **ЗЕЛЕНУЮ** кнопку. Чтобы вернуться в предыдущее меню, выделите значок  , а затем нажмите кнопку **ENTER**.





В режиме воспроизведения в левой части экрана будет отображаться информация о текущем музыкальном файле.

Просмотр видео

В меню воспроизведения кнопками   выберите Movie (Видео) и нажмите кнопку **ENTER**.





Кнопками   выберите нужный файл и нажмите кнопку **PLAY/PAUSE** или **ENTER**, чтобы начать его воспроизведение. Чтобы удалить файл, выделите его в списке и нажмите **КРАСНУЮ** кнопку.



Чтобы добавить все файлы в список воспроизведения, нажмите **ЗЕЛЕНУЮ** кнопку. Чтобы вернуться в предыдущее меню, выделите значок  , а затем нажмите кнопку **ENTER**.

В режиме просмотра нажмите кнопку **PLAY/PAUSE**, чтобы приостановить показ слайдов, а затем - кнопку **INFO**, чтобы посмотреть информацию о текущем файле.

Чтение книг

В меню воспроизведения кнопками   выберите e-Book (Книги) и нажмите кнопку **ENTER**.



Кнопками   выберите нужный файл и нажмите кнопку **PLAY/PAUSE** или **ENTER**, чтобы его открыть на весь экран.

Чтобы удалить файл, выделите его в списке и нажмите **КРАСНУЮ** кнопку.

Чтобы добавить все файлы в список воспроизведения, нажмите **ЗЕЛЕНУЮ** кнопку.

Чтобы вернуться в предыдущее меню, выделите значок  , а затем нажмите кнопку **ENTER**.

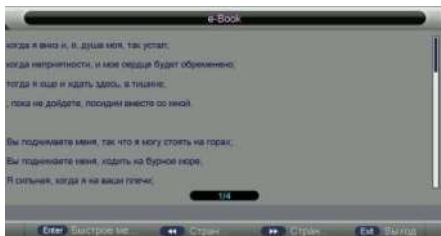

В режиме чтения нажмите **КРАСНУЮ** кнопку, чтобы добавить закладку на текущую страницу. Чтобы перейти на определенную страницу, нажмите **ЗЕЛЕНУЮ** кнопку, а затем цифровыми кнопками введите номер страницы и нажмите кнопку **ENTER**.

Чтобы перейти к списку закладок, нажмите **ЖЕЛТУЮ** кнопку.

ПОИСК И УСТРАНЕНИЕ ПРОСТЫХ НЕИСПРАВНОСТЕЙ

Перед обращением в сервисный центр просмотрите следующую таблицу и попытайтесь самостоятельно устранить неисправность в соответствии с рекомендациями в таблице.

Признаки	Возможная причина	Решение
Отсутствует изображение, отсутствует звук и не горит индикатор.	<ol style="list-style-type: none">1. Не подключен сетевой шнур питания.2. Розетка неисправна.3. Телевизор выключен.	<ol style="list-style-type: none">1. Подключите сетевой шнур питания к электрической розетке и убедитесь в надежности контакта.2. Убедитесь, что розетка исправна, подключив к ней другой электрический прибор.3. Включите телевизор переключателем питания и кнопкой включения/выключения.
После подключения внешнего оборудования отсутствует изображение и звук.	<ol style="list-style-type: none">1. Оборудование подключено неправильно.2. Подключенное оборудование не выбрано в качестве источника сигнала.	<ol style="list-style-type: none">1. Убедитесь, что подключение выполнено правильно.2. Нажмите кнопку Source и выберите подключенное оборудование в зависимости от того, к какому входу оно подключено.
Отсутствует звук, изображение нормальное.	<ol style="list-style-type: none">1. Включена блокировка звука.2. Громкость установлена на минимальном уровне.3. Проблемы с трансляцией телеканала.4. Отсутствует аудиосигнал на входе или неправильно подсоединен аудиокабель.	<ol style="list-style-type: none">1. Нажмите кнопку Mute, чтобы разблокировать звук.2. Увеличьте уровень громкости, нажимая кнопку VOL+.3. Попробуйте переключиться на другой телеканал.4. Правильно подсоедините аудиокабель.
Отсутствует изображение или изображение черно-белое, звук нормальный.	<ol style="list-style-type: none">1. Сбой.2. Некорректные настройки изображения.3. Проблемы с трансляцией телеканала.	<ol style="list-style-type: none">1. Выключите телевизор, отключите его от розетки на 60 секунд, затем снова включите.2. Убедитесь, что в меню настроек изображения для параметра Насыщенность установлено значение не менее 60.3. Попробуйте переключиться на другой телеканал.
Изображение и/или звук с вертикальными или горизонтальными полосами, изображение дрожит, рябь на изображении.	Рядом с телевизором находится оборудование, создающее помехи.	Уберите это оборудование подальше от телевизора. Попробуйте подключить телевизор к другой розетке.
На изображении «хлопья», изображение размыто либо пропадает.	Слабый сигнал телеканала.	Измените ориентацию антенны, при необходимости используйте дополнительную антенну. Выполните точную настройку на телеканал.

Пластиковый корпус телевизора издает щелчки.	Щелкающие звуки появляются при изменении температуры телевизора. При нагреве или охлаждении корпус телевизора расширяется или сжимается, в результате чего раздаются щелчки.	Это не является неисправностью.
Не работает пульт дистанционного управления.	Элементы питания разрядились или неправильно установлены.	1. Убедитесь, что при установке батарей соблюдена полярность. 2. При необходимости замените элементы питания.
Телевизор не реагирует на нажатия кнопок.	Электростатический разряд.	Отключите питание телевизора. Через 1-2 минуты снова подключите телевизор к электросети.

ТИПИЧНЫЕ ИСКАЖЕНИЯ ИЗОБРАЖЕНИЯ

В РЕЖИМЕ ТВ



Изображение с «хлопьями». Обычно причина в слабом сигнале. Отрегулируйте антенну или поставьте усилитель антенны.

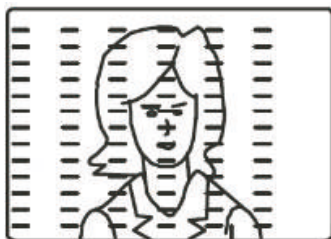

Изображение с кривыми линиями и дрожит. Обычно это вызвано электромагнитным излучением работающих вблизи приборов (фенов, мобильных телефонов, радиоприемников или радиопередатчиков).



Изображение двоится или имеется «паразитное» изображение. Обычно это связано с тем, что сигнал отражается от высоких зданий. Измените направление антенны или поднимите ее повыше.

ПРИМЕЧАНИЕ:

Описанные дефекты изображения могут быть также вызваны низким качеством кабеля, по которому поступает сигнал кабельного телевидения.

Жидкокристаллический телевизор — это высокотехнологическое изделие. Экран телевизора содержит несколько миллионов тонкопленочных транзисторов, что обеспечивает идеальное и живое изображение. Иногда на экране телевизора могут появиться несколько неактивных пикселей в форме фиксированных точек синего, зеленого, красного, черного или белого цвета. Имейте в виду, что это не оказывает влияния на работоспособность телевизора и не является дефектом.

Все LCD панели телевизоров ECON соответствуют классу II по ISO 13406-2

Стандартом ISO 13406-2 определены 4 класса качества LCD в зависимости от количества дефектных пикселей. Большинство жидкокристаллических телевизоров и дисплеев ведущих мировых производителей соответствуют допуску класса II.

Классификация жидкокристаллических дисплеев в зависимости от числа дефектных элементов изображения приведена в таблице 1.

Стандарт ISO 13406-2 различает 4 типа дефектных пикселей

Тип 1 — постоянно горящие пиксели (белые);

Тип 2 — постоянно негорящие пиксели (чёрные);

Тип 3 — пиксели с другими дефектами, включая дефекты сабпикселей и ячеек RGB, составляющих пиксель. Это означает постоянно горящие красные, зеленые и синие пиксели;

Тип 4 - (группа дефектных пикселей) — несколько дефектных пикселей в квадрате 5x5 пикселей.

Таблица 1. Допустимое число дефектных пикселей на миллион пикселей

Класс	ТИП-1	ТИП-2	ТИП-3	Число кластеров, содержащих	Число кластеров, содержащих более 1 дефекта типа 3
II	2	2	5	0	2

БЕЗОПАСНАЯ УТИЛИЗАЦИЯ



Ваше устройство спроектировано и изготовлено из высококачественных материалов и компонентов, которые можно утилизировать и использовать повторно.

Если товар имеет символ с зачеркнутым мусорным ящиком на колесах, это означает, что товар соответствует Европейской директиве 2002/96/ЕС.

Ознакомьтесь с местной системой раздельного сбора электрических и электронных товаров. Соблюдайте местные правила.

Утилизируйте старые устройства отдельно от бытовых отходов. Правильная утилизация вашего товара позволит предотвратить возможные отрицательные последствия для окружающей среды и здоровья людей.

ПРИМЕЧАНИЕ:

В соответствии с постоянным усовершенствованием технических характеристик и дизайна, возможно внесение изменений без предварительного уведомления.

ТЕХНИЧЕСКИЕ ХАРАКТЕРИСТИКИ

Диагональ: 22" (56 см)
Цифровой тюнер DVB-T2/DVB-C (H.265\H.264 MPEG 4\1\2 Video)
Встроенный спутниковый тюнер DVB-S/S2
USB медиаплеер с поддержкой MKV видео
Система шумоподавления
Усиление слабого сигнала
Формат экрана: 16:9
Формат изображения: 16:9; 4:3
Разрешение экрана: потенциальное 1920(Г) x 1080(В)
Динамическая контрастность: 80000:1
3D цифровой фильтр
Яркость: 200 кд/м²
Угол обзора (Г/В): 178°/178°
Время отклика: 8 мс
Аудио: 2 x 3 Вт
16,7 миллионов цветов
Воспроизводит формат HDTV 1080p/1080i/720p/576p/576i/480p/480i
3D цифровой фильтр
Русское, английское меню
Телетекст
Разъемы для подключения: аудио/видео вход, USB, HDMI, COAX, выход для наушников, вход для антенны, вход CI (common interface)
Размеры, без подставки мм. (Ш x В x Г) 502*66*299 мм
Размеры с подставкой, мм. (Ш x В x Г) 502*153*334 мм
Размеры упаковки, мм. (Ш x В x Г) 557*122*375 мм
VESA 100*100 мм
Питание: 100-240 В, 50/60 Гц

Рабочие условия:

- температура: от +5°C до +45°C
- относительная влажность: 20-80%

Условия хранения:

- температура: от -15°C до -50°C
- относительная влажность: 20-80%

В соответствии с постоянным совершенствованием технических характеристик и дизайна, производитель оставляет за собой право на внесение изменений без предварительного уведомления.

Товар сертифицирован в соответствии с законом «О защите прав потребителей».

Товар содержит этикетку энергетической эффективности.

Срок службы изделия: 3 года

Гарантийный срок: 1 год

Благодарим Вас за выбор техники ECON. Мы рады предложить вам изделия, разработанные и изготовленные в соответствии с высокими требованиями к качеству, функциональности и дизайну. Мы уверены, что Вы будете довольны приобретением изделия от нашей фирмы.

В случае если ваше изделие марки ECON будет нуждаться в техническом обслуживании, просим вас обращаться в один из авторизованных сервисных центров (далее – АСЦ). С полным списком АСЦ и их точными адресами вы можете ознакомиться на сайте www.econ.su.

Компания-производитель оставляет за собой право вносить изменения в конструкцию, дизайн и комплектацию товара без предварительного уведомления, если данные изменения направлены на улучшения его эксплуатационных характеристик.

econ

