

SONY®

Sound Bar

Инструкция по эксплуатации

Программное обеспечение данной системы в будущем может обновляться. Для ознакомления с информацией обо всех доступных обновлениях посетите веб-сайт по указанному ниже URL-адресу.
www.sony.eu/support

 DOLBY ATMOS®

 dts™

 dlina
CERTIFIED™

 LDAC

 HDMI

Made for
 iPhone | iPod



* 4 7 2 7 5 3 3 6 2 * (1)

©2018 Sony Corporation Printed in Malaysia

4-727-533-62(1)



HT-ZF9

ПРЕДУПРЕЖДЕНИЕ

Не устанавливайте аппарат в тесных местах, например, на книжной полке или в стенном шкафу.

Во избежание возникновения пожара не накрывайте вентиляционные отверстия устройства газетами, скатертями, шторами и т. д. Не ставьте на устройство источники открытого огня, например зажженные свечи.

Во избежание поражения электрическим током не подвергайте устройство воздействию случайных капель и брызг и не ставьте на устройство предметы, наполненные жидкостями, например вазы.

Пока устройство включено в электрическую розетку переменного тока, на него подается электропитание, даже если само устройство выключено.

Так как кабель питания используется для отключения устройства от электрической розетки, следует подключать устройство к легкодоступной электрической розетке. В случае обнаружения признаков неправильной работы устройства немедленно отключите его от электрической розетки.

Сами батареи или батареи, установленные в аппарат, запрещается подвергать чрезмерному нагреванию, например воздействию прямых солнечных лучей, огня и т. д.

Устройство предназначено только для использования в помещениях.

Рекомендуемые кабели

Для подключения к главным компьютерам и/или периферийному оборудованию необходимо использовать надлежащим образом экранированные и заземленные кабели.

Для звуковой панели

Паспортная табличка и дата производства приведены на нижней части.

Для сабвуфера

Дата производства указана на задней части.



Производитель: Сони Корпорейшн
Адрес: 1-7-1 Конан Минато-ку
Токио, 108-0075 Япония

Импортер на территории стран Таможенного союза АО «Сони Электроникс», Россия, 123103, Москва, Карамышевский проезд, 6

Звуковая панель HT-ZF9 предназначена для воспроизведения звука с подключенных устройств.

Дата изготовления указана на изделии и упаковке на этикетке со штрих-кодом в следующем формате: ММ-YYYY, где ММ - месяц, YYYY - год изготовления.

Сделано в Малайзии

Звуковая панель



**Утилизация
использованных
элементов
питания и
отслужившего
электрического
и электронного**

**оборудования (Директива
применима в странах
Евросоюза и других странах,
где действуют системы
раздельного сбора отходов)**

Условия хранения:

Хранить в упакованном виде в темных, сухих, чистых, вентилируемых помещениях, изолированными от мест хранения кислот и щелочей. Хранить при температуре от -15°C до +50°C и относительной влажности не более <70%, без образования конденсата. Срок хранения не установлен.

Транспортировать в оригинальной упаковке, во время транспортировки не бросать, оберегать от падений, ударов, не подвергать излишней вибрации.

Если неисправность не удастся устранить следуя данной инструкции - обратитесь в ближайший авторизованный SONY центр по ремонту и обслуживанию.

Реализацию осуществлять в соответствии с действующими требованиями законодательства. Отслужившее изделие утилизировать в соответствии с действующими требованиями законодательства.

**Для покупателей в
Казахстане**

Организация, уполномоченная принимать претензии от потребителей на территории Казахстана: АО «Сони Электроникс» Представительство в Казахстане, 050010, Республика Казахстан, г. Алматы, пр. Достык, дом 117/7

**Предупреждение о
креплении звуковой панели
на стену**

**Используйте прилагаемые
настенные монтажные
кронштейны при креплении
звуковой панели на стену.**

Используйте прилагаемые настенные монтажные кронштейны при креплении звуковой панели на стену. Не крепите звуковую панель на стену непосредственно. Температура внутри звуковой панели существенно повышается, что может привести к повреждению или неисправности.

Содержание

Эта Инструкция по эксплуатации содержит информацию по подключению и использованию дополнительных задних динамиков (SA-Z9R), созданных специально для использования с системой.

Однако задние динамики могут не продаваться в некоторых странах или регионах.

Содержимое комплекта поставки	8
Примечания о дополнительных задних динамиках (SA-Z9R) для системы	9
Что можно делать с помощью системы	10
Указатель компонентов и органов управления	12
О стартовом меню	18

Подключение к телевизору или аудио-/видеоустройству

Подключение к телевизору или аудио-/видеоустройству с помощью кабеля HDMI	→	Руководство по началу работы (отдельный документ)
---	---	---

Беспроводное подключение телевизора Sony с помощью функции BLUETOOTH	20
Подключение телевизора с помощью аналогового аудиокабеля	23
Подключение телевизора 4K и устройств 4K	24

Подключение к сети

Подключение к проводной сети	28
Подключение к беспроводной сети	29

Подготовка к использованию системы

Монтаж звуковой панели или заднего динамика на стене	31
Присоединение сетчатой рамки	34
Беспроводное подключение сабвуфера и задних динамиков	34
Пульт дистанционного управления телевизора не работает	36

Просмотр изображений

Просмотр телепрограмм	38
Использование подключенного аудио-/видеоустройства	39

Прослушивание музыки/звука

Прослушивание музыки/звука с помощью функции BLUETOOTH®	40
Прослушивание музыки с устройства USB	43
Прослушивание музыки на компьютере через домашнюю сеть	44
Прослушивание звука с устройства, подключенного с помощью аналогового аудиокабеля	45

Использование Chromecast built-in	46	Прослушивание мультимплексного радиовещания (AUDIO)	59
Прослушивание музыки на мобильном устройстве с помощью Sony Music Center	47	Использование функции “Control for HDMI”	
Подключение устройств, совместимых с функцией беспроводного воспроизведения в нескольких комнатах (беспроводное воспроизведение в нескольких комнатах)	48	Использование функции “Control for HDMI”	61
Прослушивание звука подключенного телевизора или устройства с помощью наушников	50	Использование функции “BRAVIA” Sync	64
Регулировка качества звука		Изменение параметров	
Прослушивание объемного звука с эффектом погружения (VERTICAL S.)	53	Настройка параметров динамика для объемного звучания ...	65
Установка звукового эффекта, специально предназначенного для источников звука (Sound Mode)	54	Изменение яркости дисплея передней панели и индикатора BLUETOOTH (DIMMER)	66
Более четкое воспроизведение диалогов (VOICE)	55	Энергосбережение в режиме ожидания	67
Отчетливый звук при низкой громкости ночью (NIGHT)	56	Выполнение настройки в меню “Easy Setup”	67
Регулировка громкости сабвуфера и задних динамиков	56	Выполнение настройки в меню “Advanced Settings”	68
Регулировка задержки между изображением и звуком	57	Обновление программного обеспечения	74
Воспроизведение сжатых аудиофайлов или компакт-дисков с повышением качества до уровня, близкого к звуку высокого разрешения (DSEE HX)	58	Поиск и устранение неисправностей	
		Поиск и устранение неисправностей	76
		Сброс состояния системы	89
		Дополнительная информация	
		Технические характеристики	90
		Типы аудиофайлов для воспроизведения	92
		Поддерживаемые входные аудиоформаты	93
		Поддерживаемые видеоформаты HDMI	94
		О связи по технологии BLUETOOTH	96

ЛИЦЕНЗИОННОЕ СОГЛАШЕНИЕ С КОНЕЧНЫМ ПОЛЬЗОВАТЕЛЕМ	97
Меры предосторожности	104
Алфавитный указатель	109

Содержимое комплекта поставки

- Звуковая панель (1)

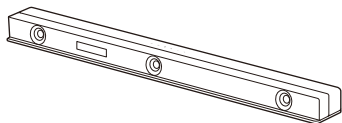

- Сетчатая рамка (1)

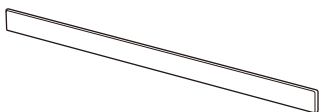

- Сабвуфер (1)

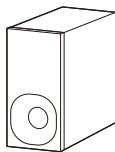

- Пульт дистанционного управления (1)

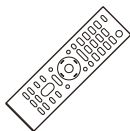

- Батарея типа R03 (размер AAA
Постоянный ток 1,5 В) (2)
Год и месяц истечения срока
годности указаны на отрицательном
полюсе элемента.



- HDMI кабель (поддержка характеристик уровня улучшенного высокоскоростного HDMI кабеля с Ethernet-каналом) (1)

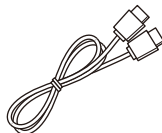

- ШАБЛОН КРЕПЛЕНИЯ НА СТЕНУ (1)



- Настенный монтажный кронштейн (2), винт (2)

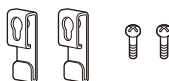

- Руководство по началу работы



- Инструкция по эксплуатации



Примечания о дополнительных задних динамиках (SA- Z9R) для системы

Эта Инструкция по эксплуатации содержит информацию по подключению и использованию дополнительных задних динамиков (SA-Z9R), созданных специально для использования с системой. Однако задние динамики могут не продаваться в некоторых странах или регионах.

Что можно делать с помощью системы

Система поддерживает объектно-ориентированные аудиоформаты, например Dolby Atmos и DTS:X, а также видеоформаты HDR, например HDR10, HLG и Dolby Vision.

“Просмотр телепрограмм” (стр. 38)
“Использование подключенного аудио-/видеоустройства” (стр. 39)

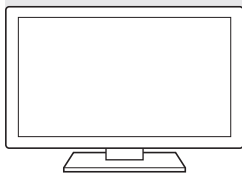

“Беспроводное подключение телевизора Sony с помощью функции BLUETOOTH” (стр. 20)

Проигрыватель дисков Blu-ray Disc™, ресивер кабельного или спутникового телевидения и т. д.



Основное подключение: см. “Руководство по началу работы” (отдельный документ). Другие подключения: см. раздел “Подключение к телевизору или аудио-/видеоустройству” (стр. 20).

“Использование функции “Control for HDMI”” (стр. 61)
“Использование функции “BRAVIA” Sync” (стр. 64)

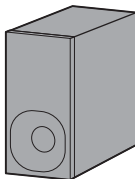
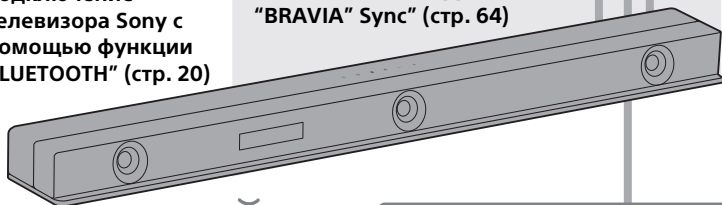

“Беспроводное подключение сабвуфера и задних динамиков” (стр. 34)

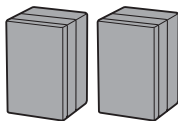

Задние динамики (не прилагаются*)

* Задние динамики могут не продаваться в некоторых странах или регионах.



“Прслушивание музыки с устройства USB” (стр. 43)

“Подключение к проводной сети” (стр. 28)

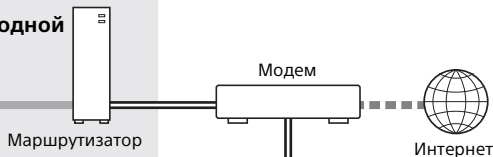

“Подключение к беспроводной сети” (стр. 29)



“Прослушивание музыки на компьютере через домашнюю сеть” (стр. 44)

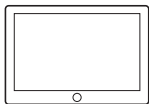

“Прослушивание музыки/звука с помощью функции BLUETOOTH®” (стр. 40)

“Прослушивание музыки на мобильном устройстве с помощью Sony | Music Center” (стр. 47)



“Прослушивание звука подключенного телевизора или устройства с помощью наушников” (стр. 50)

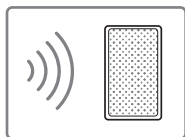

“Подключение устройств, совместимых с функцией беспроводного воспроизведения в нескольких комнатах (беспроводное воспроизведение в нескольких комнатах)” (стр. 48)

Указатель компонентов и органов управления

На рисунках не показаны мелкие детали.

Звуковая панель (основное устройство)

Передняя панель

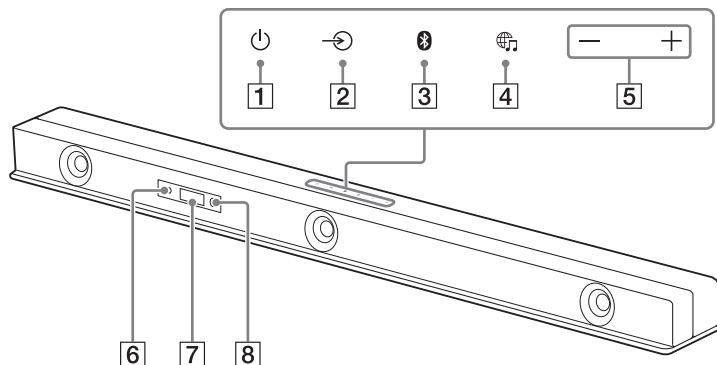

1 Кнопка (питание)

Включение или установка режима ожидания системы.

2 Кнопка (выбор входа)

Выбор входа для воспроизводящего устройства в системе.

3 Кнопка **BLUETOOTH** (стр. 40)

4 Кнопка (**MUSIC SERVICE**)

В вашей стране или регионе эта кнопка может не работать.

5 Кнопки **+/-** (громкость)

6 Индикатор **BLUETOOTH**

- Быстро мигает синим: в состоянии ожидания сопряжения
- Мигает синим: производится попытка установить подключение по BLUETOOTH.
- Светится синим: подключение по BLUETOOTH установлено.

7 Дисплей передней панели

8 Датчик пульта дистанционного управления

Направьте пульт дистанционного управления на датчик пульта дистанционного управления системой.

Задняя панель

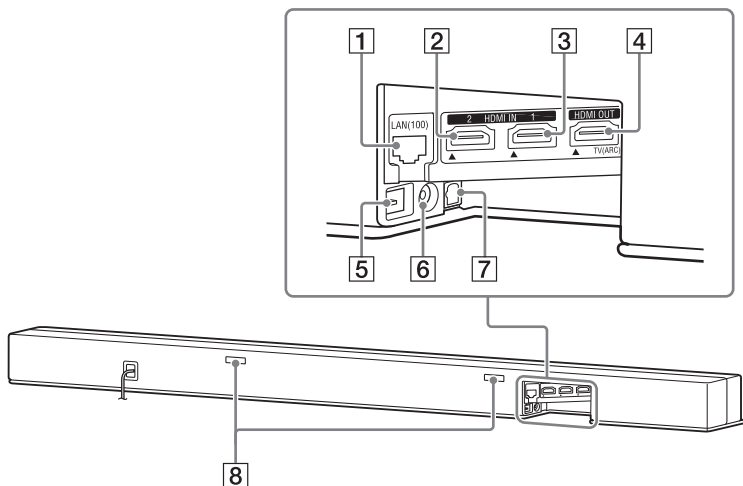

1 Порт LAN(100)

2 Гнездо HDMI IN 2

Для получения информации о технических характеристиках и подключениях см. раздел “Поддерживаемые видеоформаты HDMI” (стр. 94).

3 Гнездо HDMI IN 1

Для получения информации о технических характеристиках и подключениях см. раздел “Поддерживаемые видеоформаты HDMI” (стр. 94).

4 Гнездо HDMI OUT (TV (ARC))

Используется для подключения телевизора с входным гнездом HDMI с помощью кабеля HDMI.

Система совместима с Audio Return Channel (ARC). ARC — это функция, которая позволяет прослушивать звук телевизора через аудио-/видеоустройство, например эту систему, подключив его с помощью гнезда HDMI.

Для получения информации о технических характеристиках и подключениях см. раздел “Поддерживаемые видеоформаты HDMI” (стр. 94).

5 Порт USB (стр. 43)

6 Гнездо ANALOG IN

7 Гнездо TV IN (OPT)

8 ИК-повторитель (стр. 36)

Передает удаленный сигнал пульта дистанционного управления телевизору.

Сабвуфер

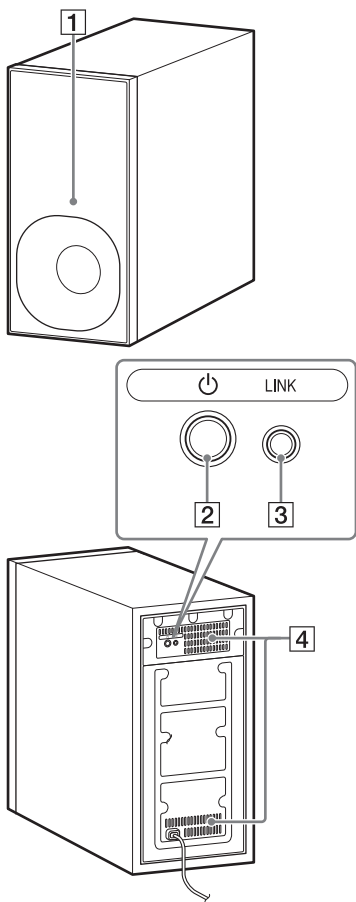

1 Индикатор питания

- Медленно мигает зеленым: сабвуфер не подключен к системе.
- Светится зеленым: сабвуфер подключен к системе.
- Дважды подряд мигает зеленым: сабвуфер подключается к системе.
- Мигает/горит оранжевым: выполняется обновление программного обеспечения.
- Светится красным: сабвуфер находится в режиме ожидания.
- Не светится: сабвуфер выключен.

2 Кнопка (питание)

Позволяет включать и выключать сабвуфер.

3 Кнопка LINK (стр. 35)

4 Вентиляционные отверстия

Для безопасности не закрывайте вентиляционные отверстия.

Задний динамик (SA-Z9R) (не прилагается*)

Чтобы обеспечить объемное звучание, можно подключить два задних динамика (не прилагаются*). Сведения о подключении см. в разделе "Беспроводное подключение сабвуфера и задних динамиков" (стр. 34).

* Задние динамики могут не продаваться в некоторых странах или регионах.

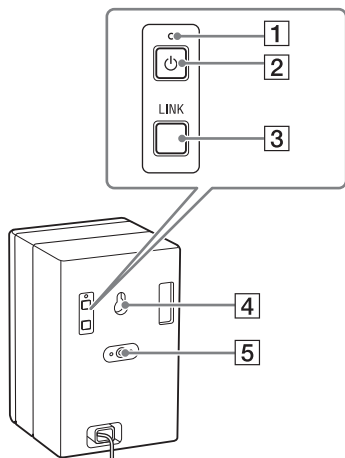

1 Индикатор питания

- Медленно мигает зеленым: задний динамик не подключен к системе.
- Светится зеленым: задний динамик подключен к системе.
- Дважды подряд мигает зеленым: задний динамик подключается к системе.
- Мигает/горит оранжевым: выполняется обновление программного обеспечения.
- Светится красным: задний динамик находится в режиме ожидания.
- Не светится: задний динамик выключен.

2 Кнопка (питание)

Позволяет включать и отключать задний динамик.

3 Кнопка LINK (стр. 35)

4 Отверстие для крепления на стену (стр. 33)

5 Крепежное отверстие для подставки под акустическую систему

Пульт дистанционного управления

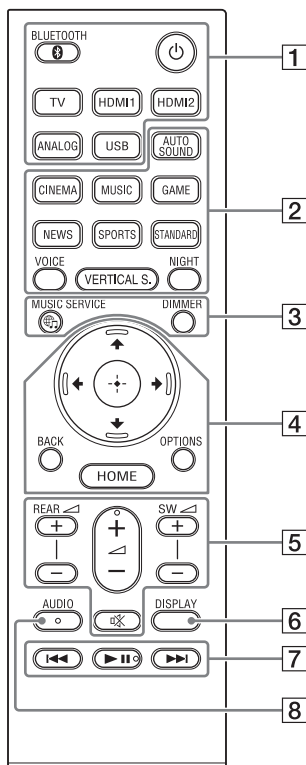

- 1** (питание)
Включение или установка режима ожидания системы.
BLUETOOTH (стр. 42)
TV (стр. 38)
HDMI1 (стр. 39)
HDMI2 (стр. 39)
ANALOG (стр. 45)
USB (стр. 43)
- 2** **AUTO SOUND** (стр. 54)
CINEMA (стр. 54)
MUSIC (стр. 54)
GAME (стр. 54)
NEWS (стр. 54)
SPORTS (стр. 54)
STANDARD (стр. 54)
VOICE (стр. 55)
VERTICAL S. (стр. 53)
NIGHT (стр. 56)
- 3** **DIMMER** (стр. 66)
Кнопка (**MUSIC SERVICE**)
В вашей стране или регионе эта кнопка может не работать.
- 4** (стр. 18)
 (**ввод**) (стр. 18)
BACK (стр. 18)
OPTIONS (стр. 39, 57)
Отображение меню параметров на экране телевизора.
Меню параметров не отображается для входа TV.
HOME (стр. 18)

5 REAR (громкость задних динамиков) +/-

Позволяет регулировать громкость задних динамиков (не прилагаются), если они подключены.

(громкость) +/-

Регулировка уровня громкости.

SW (громкость сабвуфера) +/-

Позволяет регулировать громкость сабвуфера.

(отключение звука)

Временное отключение звука.

6 DISPLAY

Отображение на экране телевизора информации о воспроизведении. Воспроизводимая информация не отображается при использовании входа TV.

7 Кнопки управления воспроизведением

(предыдущий/следующий элемент)



Выбор предыдущей/следующей дорожки или файла.

Если нажать и удерживать эту кнопку, будет выполняться поиск в направлении назад или вперед (перемотка назад/вперед) во время воспроизведения.

(воспроизведение/пауза)*

Начало, приостановка или повторное начало воспроизведения (возобновление воспроизведения).

8 AUDIO* (стр. 59)

* Кнопки AUDIO,   и  + имеют тактильные точки. Используйте их в качестве ориентира при работе.

Замена батарей в пульте дистанционного управления

Если система не отвечает на действия с пультом дистанционного управления, замените батареи в пульте новыми.

Используйте для замены марганцевые батареи типа R03 (размер AAA).

0 стартовом меню

Подключив систему к телевизору с помощью кабеля HDMI (прилагается), можно отображать стартовое меню на экране телевизора. В стартовом меню можно выполнить настройку различных параметров и выбрать нужный вход. Стартовое меню отображается на языке, который выбран в [Easy Setup]. (На следующем экране приведен пример меню на английском языке.)

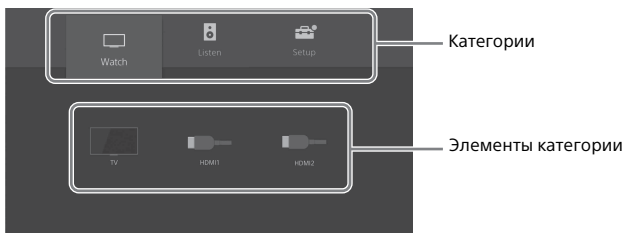

Использование стартового меню

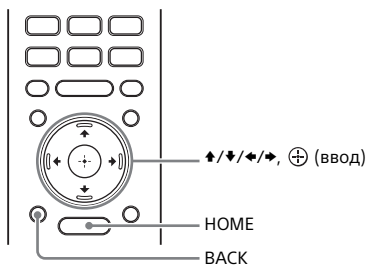

- 1 Нажмите HOME.**
На экране телевизора появится стартовое меню.
- 2 С помощью кнопок ↑/↓/←/→ выберите необходимую категорию, а затем нажмите ↓ или ⊕.**
На экране телевизора под списком категорий появятся элементы выбранной категории.
- 3 С помощью кнопок ↑/↓/←/→ выберите необходимый элемент, а затем нажмите ⊕.**
На экране телевизора появится выбранный вход или экран настроек. Для возвращения на предыдущий экран нажмите BACK.

[Watch]

Позволяет выбрать вход телевизора или аудио-/видеоустройства, подключенного к системе.

См. раздел “Просмотр изображений” (стр. 38).

[Listen]

Позволяет выбрать вход аудиоустройства, подключенного к системе, или музыкальную службу для воспроизведения аудио на системе.

См. раздел “Прослушивание музыки/звука” (стр. 40).

[Setup]





Позволяет выполнить первоначальную базовую настройку, используя [Easy Setup] или различные расширенные параметры системы.

См. раздел “Выполнение настройки в меню “Easy Setup”” (стр. 67) или “Выполнение настройки в меню “Advanced Settings”” (стр. 68).





Если система обнаружит сведения об обновлении системы в сети, появится уведомление об обновлении и запустится функция [Software Update], которая обновит программное обеспечение. См. раздел “Обновление программного обеспечения” (стр. 74).

Об описании шагов





В этой инструкции по эксплуатации операции описываются в виде шагов, которые выполняются в стартовом меню на экране телевизора с помощью пульта дистанционного управления, когда система и телевизор подключены с помощью кабеля HDMI (прилагается).

Выбор элементов на экране телевизора с помощью кнопок /// и  упрощен следующим образом:

Пример. Выберите  [Setup] - [Advanced Settings] в стартовом меню.

Операция, в ходе которой происходит выбор категории или элемента категории с помощью кнопок /// и , начинается со слова “выберите”. Категории и их элементы связываются с помощью знака “-”.

Пример. Выберите [Speaker Settings] - [Manual Speaker Settings].

При повторном выполнении операции по выбору элемента с помощью кнопок /// и  выбираемые элементы связываются с помощью знака “-”.

Советы

- Можно использовать кнопки на основном устройстве с теми же или похожими названиями, что и на пульте дистанционного управления.
- Символы в квадратных скобках [] отображаются на экране телевизора. Символы в кавычках " " отображаются на дисплее передней панели.

Подключение к телевизору или аудио-/видеоустройству

Подключение к телевизору или аудио-/видеоустройству с помощью кабеля HDMI

См. “Руководство по началу работы” (отдельный документ).
Сведения о подключении телевизора 4K и устройств 4K см. в разделе “Подключение телевизора 4K и устройств 4K” (стр. 24)

Беспроводное подключение телевизора Sony с помощью функции BLUETOOTH

При использовании телевизора Sony* с функцией BLUETOOTH можно прослушивать звук с телевизора или устройства, подключенного к телевизору, установив беспроводное подключение системы к телевизору.

* Телевизор должен быть совместим с профилем BLUETOOTH A2DP (Advanced Audio Distribution Profile).



Примечания

- Если система подключается к телевизору с помощью функции BLUETOOTH, то на экране телевизора нельзя отобразить экран операционной системы, например стартовое меню. Кроме того, в таком случае из всех функций системы можно будет использовать только функцию прослушивания звука с телевизора или устройства, подключенного к телевизору.
Чтобы использовать все функции системы, подключите систему к телевизору с помощью кабеля HDMI (прилагается). Подробные сведения о подключениях и операциях, которые необходимо выполнить для прослушивания звука с телевизора после подключения с помощью кабеля HDMI, см. в “Руководстве по началу работы” (отдельный документ).
- Эта функция доступна только для телевизоров Sony, совместимых с профилем BLUETOOTH A2DP.

Прслушивание звука телевизора с помощью беспроводного подключения системы к телевизору

Чтобы установить беспроводное подключение системы к телевизору, необходимо выполнить сопряжение системы с телевизором, используя функцию BLUETOOTH.

Сопряжение — это процесс, который необходимо выполнить для взаимной регистрации сведений на устройствах BLUETOOTH для их заблаговременного беспроводного соединения.

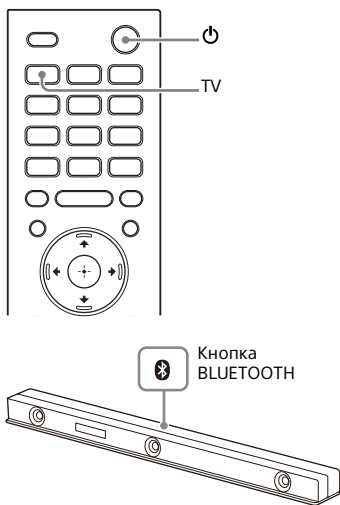

- 1** Настройте пульт дистанционного управления.
- 2** Включите телевизор.
- 3** Включите систему.

- 4** Одновременно нажмите и удерживайте кнопку BLUETOOTH на основном устройстве и кнопку TV на пульте дистанционного управления в течение 5 секунд.

Система перейдет в режим сопряжения, на дисплее передней панели появится надпись "BT", а индикатор BLUETOOTH часто замигает.

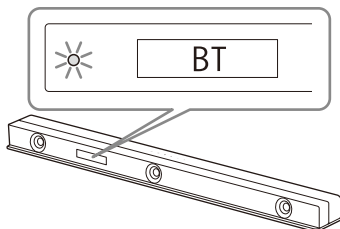

- 5** Выполните операцию сопряжения, чтобы найти систему в меню телевизора. На экране телевизора появится список искомых устройств BLUETOOTH. Сведения о действиях, которые необходимо выполнить для сопряжения устройства BLUETOOTH с телевизором, см. в инструкции по эксплуатации телевизора.
- 6** Выполните сопряжение системы с телевизором, выбрав "HT-ZF9" из списка на экране телевизора.
- 7** Убедитесь, что индикатор BLUETOOTH на основном устройстве светится синим, а на дисплее передней панели появилась надпись "TV (BT)". Соединение между системой и телевизором установлено.

8 Выберите программу или вход устройства, используя пульт дистанционного управления телевизора.

Звук для изображения, отображаемого на экране телевизора, будет воспроизводиться системой.

9 Отрегулируйте громкость системы с помощью пульта дистанционного управления телевизора.

Если нажать кнопку отключения звука на пульте дистанционного управления телевизора, звук будет временно отключен.

Примечания

- Если система не воспроизводит звук с телевизора, нажмите кнопку TV и проверьте состояние дисплея передней панели и индикаторов на звуковой панели.
 - На дисплее передней панели отображается надпись “TV (BT)”: система и телевизор подключены, система воспроизводит звук с телевизора.
 - Индикатор BLUETOOTH быстро мигает, и надпись “BT” отображается на дисплее передней панели: выполните сопряжение для телевизора.
 - На дисплее передней панели отображается надпись “TV”: выполните все шаги сначала.
- Если система подключена к телевизору с помощью кабеля HDMI (прилагается), подключение BLUETOOTH будет отменено. Чтобы еще раз подключить систему к телевизору с помощью функции BLUETOOTH, отключите кабель HDMI, а затем выполните подключение сначала.

Прослушивание звука с сопряженного телевизора

При беспроводном подключении телевизора к системе можно использовать пульт дистанционного управления телевизора, чтобы включать и выключать систему, регулировать громкость и отключать звук.

1 Включите телевизор с помощью пульта дистанционного управления телевизора.

Система включится за счет взаимосвязи с питанием телевизора и будет воспроизводить звук с телевизора.

2 Выберите программу или вход устройства, используя пульт дистанционного управления телевизора.

Звук для изображения, отображаемого на экране телевизора, будет воспроизводиться системой.

3 Отрегулируйте громкость системы с помощью пульта дистанционного управления телевизора.

Если нажать кнопку отключения звука на пульте дистанционного управления телевизора, звук будет временно отключен.

Совет

При выключении телевизора система выключится, так как ее питание зависит от питания телевизора.

Действия с пультом дистанционного управления, прилагаемым к системе

Можно использовать следующие кнопки.

Вы можете регулировать громкость сабвуфера и задних динамиков, регулировать качество звука, включать и выключать систему, а также регулировать громкость устройств, управляемых с помощью пульта дистанционного управления телевизора.

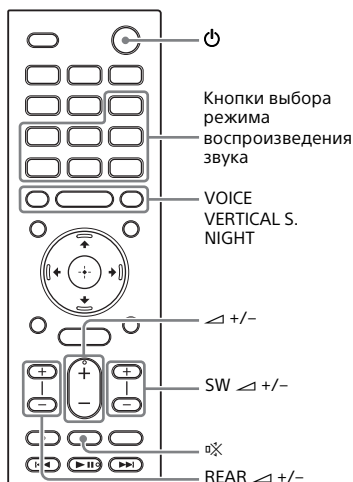

Примечания

- Если на пульте дистанционного управления, прилагаемом к системе, выбрать вход, отличный от TV, система не будет воспроизводить звук с телевизора. Для воспроизведения звука с телевизора нажмите на пульте дистанционного управления кнопку TV, чтобы изменить вход на TV.
- Во время подключения телевизора с помощью функции BLUETOOTH не будут работать перечисленные ниже кнопки пульта дистанционного управления.
 ▲/▼/◆/◆ (ввод), OPTIONS, HOME, DISPLAY, ►|| (воспроизведение/пауза), ◀◀/▶▶ (предыдущий/следующий элемент)

Подключение телевизора с помощью аналогового аудиокабеля

С помощью гнезда ANALOG IN системы можно подключить к системе следующие устройства.

- Телевизоры, которые не имеют гнезд HDMI и цифровых оптических гнезд
 - Портативные аудиоустройства, например смартфоны и WALKMAN®
- Сведения о прослушивании звука с подключенного устройства см. в разделе “Прослушивание звука с устройства, подключенного с помощью аналогового аудиокабеля” (стр. 45).

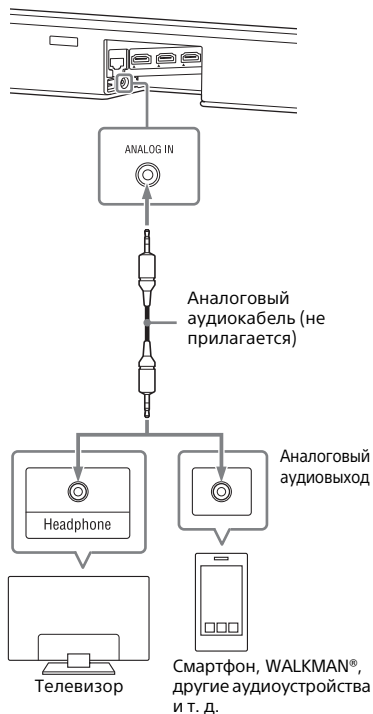

Подключение телевизора 4К и устройств 4К

Все гнезда HDMI системы поддерживают видеоформат 4К и HDCP2.2 (High-bandwidth Digital Content Protection System Revision 2.2).

Для просмотра видеосодержимого 4К подключите телевизор 4К и устройства 4К к системе с помощью подключения к гнезду HDMI, совместимому со стандартом HDCP2.2 на каждом устройстве. Вы можете просматривать видеосодержимое в формате 4К только при использовании подключения к гнезду HDMI, совместимому со стандартом HDCP2.2.

Примечание

Если разъем наушников телевизора также используется как гнездо аудиовыхода, проверьте настройки аудиовыхода телевизора. Для получения дополнительной информации см. инструкцию по эксплуатации телевизора.

Если гнездо HDMI, совместимое со стандартом HDCP2.2, на телевизоре промаркировано как "ARC"

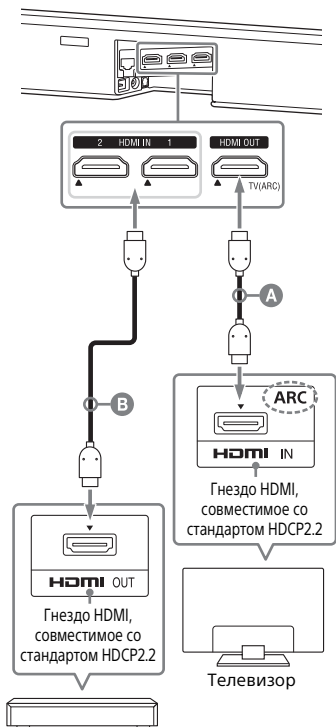

Проигрыватель дисков Blu-ray Disc, ресивер кабельного или спутникового телевидения и т. д.

A Кабель HDMI (прилагается)

B Кабель HDMI (не прилагается)

Используйте кабель HDMI с поддержкой видеоформата 4K. Для получения дополнительной информации см. раздел "Поддерживаемые видеоформаты HDMI" (стр. 94).

1 Проверьте, какое гнездо HDMI IN вашего телевизора совместимо со стандартом HDCP2.2.

См. инструкцию по эксплуатации телевизора.

2 Подключите гнездо HDMI IN телевизора, совместимое со стандартом HDCP2.2, к гнезду HDMI OUT основного устройства с помощью кабеля HDMI (прилагается).

Подключение телевизора завершено.

3 Подключите гнездо HDMI OUT устройства 4K, совместимого со стандартом HDCP2.2, к гнезду HDMI IN основного устройства с помощью кабеля HDMI (не прилагается).

См. инструкцию по эксплуатации устройства 4K и проверьте, что гнездо HDMI OUT устройства 4K совместимо со стандартом HDCP2.2.

Подключение устройства 4K завершено.

Если гнездо HDMI, совместимое со стандартом HDCP2.2, на телевизоре не промаркировано как "ARC"

Если гнездо HDMI IN вашего телевизора, совместимого со стандартом HDCP2.2, не поддерживает технологию ARC (Audio Return Channel), звук с телевизора не будет выводиться через систему. В этом случае подключите оптическое выходное гнездо телевизора к гнезду TV IN (OPT) основного устройства с помощью цифрового оптического кабеля (не прилагается).

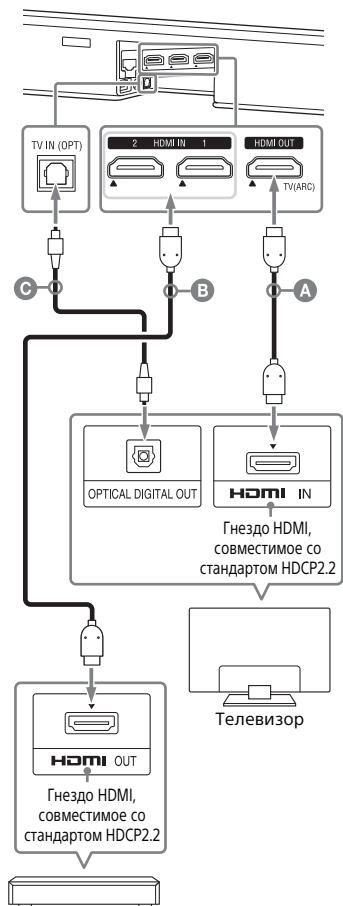

Проигрыватель дисков Blu-ray Disc, ресивер кабельного или спутникового телевидения и т. д.

- A** Кабель HDMI (прилагается)
- B** Кабель HDMI (не прилагается)
Используйте кабель HDMI с поддержкой видеоформата 4K. Для получения дополнительной информации см. раздел "Поддерживаемые видеоформаты HDMI" (стр. 94).
- C** Цифровой оптический кабель (не прилагается)

Настройка формата сигнала HDMI для просмотра видеосодержимого 4K

Для просмотра видеосодержимого 4K выберите соответствующую настройку для подключенного телевизора 4K и устройства 4K.

- 1 Нажмите HOME.**
На экране телевизора появится стартовое меню.
- 2 Выберите  [Setup] - [Advanced Settings] в стартовом меню.**
- 3 Выберите [HDMI Settings] - [HDMI Signal Format].**
На экране телевизора появится экран [HDMI Signal Format].
- 4 Выберите [HDMI IN 1]/[HDMI IN 2] (выберите вход, параметр которого необходимо изменить), затем выберите необходимый параметр.**

- [Standard format] (настройка по умолчанию): выберите, если подключенный телевизор и устройства поддерживают видеоформаты стандартной ширины пропускания.
- [Enhanced format]: выберите, если подключенный телевизор и устройства поддерживают видеоформаты с высокой шириной пропускания, например 4K 60p 4:4:4 и т. д.

Сведения о вариантах настроек [HDMI Signal Format], поддерживаемых сигналах видеоформатов и используемых кабелях HDMI см. в "Поддерживаемые видеоформаты HDMI" (стр. 94).

Примечания

- В зависимости от телевизора, возможно, потребуется настройка выхода HDMI. См. инструкцию по эксплуатации телевизора.
- Если изображения нет после настройки для параметра [HDMI Signal Format] значения [Enhanced format], установите значение [Standard format].

Подключение к сети

Подключение к проводной сети

Подготовьте сеть, подключив систему и компьютер к домашней сети с помощью кабеля локальной сети.

Подключение к компьютеру или маршрутизатору с помощью кабеля локальной сети

На следующем рисунке приводится пример подключения системы и компьютера к домашней сети.

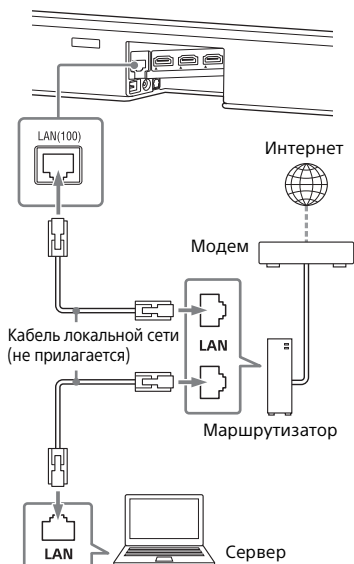

Примечание

Сервер необходимо подключать к той же сети, что систему.





Совет

Рекомендуется использовать экранированный прямой интерфейсный кабель (не прилагается).

Подключение с автоматическим получением сетевой информации

- 1 Нажмите HOME.**
На экране телевизора появится стартовое меню.
- 2 Выберите [Setup] - [Advanced Settings] в стартовом меню.**
- 3 Выберите [Network Settings] - [Internet Settings] - [Wired LAN Settings].**
- 4 Выберите [Auto].**
Система начнет настройку сети, и появится состояние настройки сети.
Нажимайте \updownarrow для просмотра информации, а затем нажмите \rightarrow .
- 5 Выберите [Save & Connect].**
Система начнет подключение к сети. Для ознакомления с дополнительной информацией см. сообщения, появляющиеся на экране телевизора.

Подключение с фиксированным IP-адресом

- 1 Нажмите HOME.**
На экране телевизора появится стартовое меню.
- 2 Выберите  [Setup] - [Advanced Settings] в стартовом меню.**
- 3 Выберите [Network Settings] - [Internet Settings] - [Wired LAN Settings].**
- 4 Выберите [Manual].**
- 5 Выполните настройку, следуя инструкциям на экране.**
Система начнет настройку сети, и появится состояние настройки сети.
Нажимайте / для просмотра информации, а затем нажмите .
- 6 Выберите [Save & Connect].**
Система начнет подключение к сети. Для ознакомления с дополнительной информацией см. сообщения, появляющиеся на экране телевизора.

Примечание

Если выбрать IPv6, вы не сможете использовать фиксированный IP-адрес.

Подключение к беспроводной сети

Подготовьте сеть, подключив систему и компьютер к маршрутизатору беспроводной сети.

Примечание

Сервер необходимо подключать к той же сети, что систему.

Подключение с помощью кнопки WPS

Если маршрутизатор беспроводной локальной сети (точка доступа) совместим со стандартом Wi-Fi Protected Setup (WPS), вы можете легко установить сетевые настройки с помощью кнопки WPS.

- 1 Нажмите HOME.**
На экране телевизора появится стартовое меню.
- 2 Выберите  [Setup] - [Advanced Settings] в стартовом меню.**
- 3 Выберите [Network Settings] - [Internet Settings] - [Wireless LAN Settings].**
На экране телевизора появится список сетевых имен.
- 4 Выберите [Wi-Fi Protected Setup™ (WPS)].**
- 5 Выберите [Start].**
- 6 Нажмите кнопку WPS на точке доступа.**
Система начнет подключение к сети.

Подключение путем выбора сетевого имени (SSID)

Если маршрутизатор беспроводной сети (точка доступа) не совместим со стандартом Wi-Fi Protected Setup (WPS), проверьте следующую информацию заранее.

– Сетевое имя (SSID)*

– Ключ безопасности (пароль)**

* SSID (сетевой идентификатор) — это имя, идентифицирующее конкретную точку доступа.

**Данную информацию можно найти на наклейке на маршрутизаторе/точке доступа беспроводной локальной сети и в инструкции по эксплуатации, а также можно получить у специалиста, который настраивал беспроводную сеть, или у поставщика услуг Интернета.

1 Нажмите HOME.

На экране телевизора появится стартовое меню.

2 Выберите [Setup] - [Advanced Settings] в стартовом меню.

3 Выберите [Network Settings] - [Internet Settings] - [Wireless LAN Settings].

На экране телевизора появится список сетевых имен.

4 Выберите нужное сетевое имя (SSID).

5 Введите ключ безопасности (или пароль), используя программную клавиатуру, а затем выберите [Enter].

Система начнет подключение к сети.

Подключение с фиксированным IP-адресом

Выберите [New connection registration] - [Manual registration] в шаге 4 пункта “Подключение путем выбора сетевого имени (SSID)” и следуйте указаниям на экране.

Подключение с использованием PIN-кода

Выберите [New connection registration] в шаге 4 пункта “Подключение путем выбора сетевого имени (SSID)”, а затем выберите [(WPS) PIN method].

Подключение через Sony | Music Center

Приложение Sony | Music Center может подключить систему к той же беспроводной сети, что и мобильное устройство. Для получения дополнительной информации следуйте указаниям приложения или перейдите на следующий веб-сайт.
<http://www.sony.net/smcqa/>

Подготовка к использованию системы

Монтаж звуковой панели или заднего динамика на стене

Вы можете смонтировать звуковую панель или задние динамики на стене.

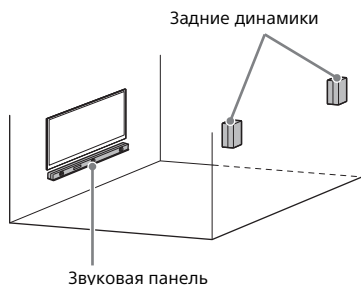

Примечания

- Подготовьте винты (не прилагаются), соответствующие материалу и прочности стены. Поскольку гипсокартон является исключительно хрупким материалом, надежно вверните винты в стенную балку. Разместите динамики горизонтально, подвесив их на винты в стойках на ровной поверхности стены.
- Поручите установку дилеру Sony или лицензированному подрядчику, уделив особое внимание безопасности во время установки.
- Компания Sony не будет нести ответственность за несчастные случаи или ущерб вследствие неправильной установки, недостаточной прочности стены, неправильной установки винтов, стихийных бедствий и т. д.

Монтаж звуковой панели на стене

- 1 Приготовьте два винта (не прилагаются), соответствующие отверстию настенного монтажного кронштейна (прилагается).

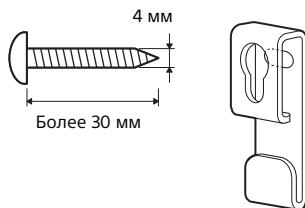

Настенный монтажный кронштейн

- 2 Приклейте ШАБЛОН КРЕПЛЕНИЯ НА СТЕНУ (прилагается) на стену.

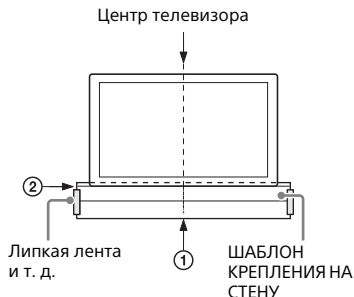

- 1 Выровняйте ЛИНИЮ ЦЕНТРА ТЕЛЕВИЗОРА (1) ШАБЛОНА КРЕПЛЕНИЯ НА СТЕНУ с линией центра телевизора.

- 2** Выровняйте ЛИНИЮ НИЗА ТЕЛЕВИЗОРА (②) ШАБЛОНА КРЕПЛЕНИЯ НА СТЕНУ с линией низа телевизора, затем приклейте ШАБЛОН КРЕПЛЕНИЯ НА СТЕНУ с помощью имеющейся в продаже липкой ленты или аналогичного средства.

- 3** Надежно закрепите настенные монтажные кронштейны (прилагаются) с помощью винтов (не прилагаются) на отметках (Ⓑ) на ЛИНИИ ВИНТА (③) ШАБЛОНА КРЕПЛЕНИЯ НА СТЕНУ, как описано ниже.

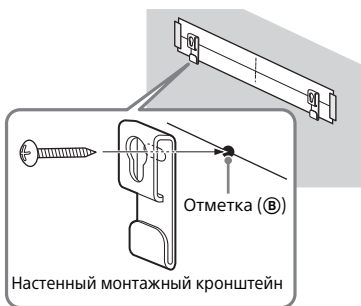
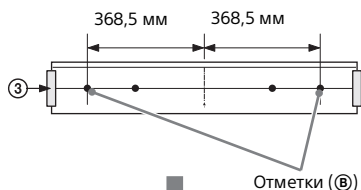

- 4** Снимите ШАБЛОН КРЕПЛЕНИЯ НА СТЕНУ.

- 5** Надежно закрепите винты (прилагаются) на тыльной стороне звуковой панели так, чтобы они не ослабли.

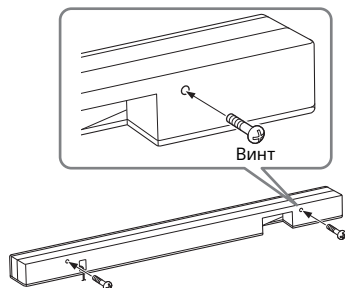

- 6** Подвесьте закрепленные винты на настенные монтажные кронштейны.

Совместите винты на тыльной стороне звуковой панели с отверстиями настенных монтажных кронштейнов, затем подвесьте звуковую панель на эти кронштейны.

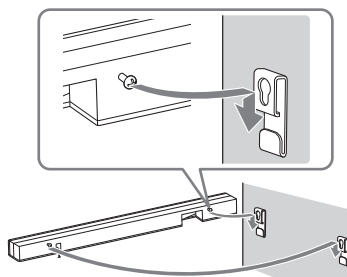

Примечания

- Во время приклеивания ШАБЛОНА КРЕПЛЕНИЯ НА СТЕНУ полностью его разгладьте.
- Если положение винтов на тыльной стороне звуковой панели не согласуется с отверстиями настенного монтажного кронштейна, должным образом отрегулируйте положение настенного монтажного кронштейна, смещая его влево или вправо.
- Обязательно используйте прилагаемые настенные монтажные кронштейны при монтаже звуковой панели на стене. Не монтируйте звуковую панель прямо на стене. Температура внутри звуковой панели может существенно повышаться, что может привести к повреждению или неисправности.
- Если вы не используете ШАБЛОН КРЕПЛЕНИЯ НА СТЕНУ, установите звуковую панель на расстоянии не менее 70 мм от телевизора.

Монтаж заднего динамика на стене

- 1 Приготовьте винт (не прилагается), соответствующий настенному монтажному отверстию на тыльной стороне заднего динамика.**

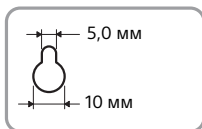
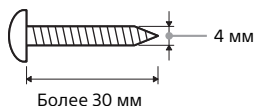

Отверстие на тыльной стороне заднего динамика

- 2 Закрепите винт на стене.**

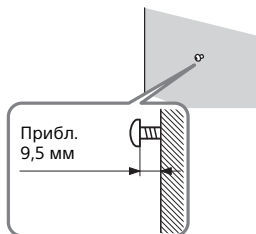

- 3 Подвесьте задний динамик, определите его правую и левую стороны.**

Проверьте наклейку на тыльной стороне заднего динамика. "REAR R" обозначает правую сторону, а "REAR L" — левую.

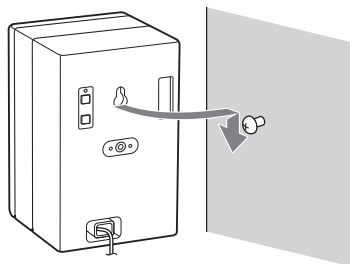

Присоединение сетчатой рамки

Динамики можно защитить, установив прилагаемую сетчатую рамку.

Рекомендуем использовать основное устройство без установки сетчатой рамки, если будет выполняться прослушивание звука высокого разрешения.

Устанавливайте сетчатую рамку параллельно передней панели.

Установите ее с помощью подкладок на нижней части сетчатой рамки.

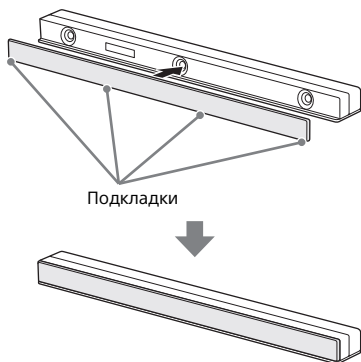

Совет

Сетчатая рамка фиксируется с помощью магнита.

Беспроводное подключение сабвуфера и задних динамиков

Сабвуфер и задние динамики автоматически подключаются к системе после включения. Подробные сведения о подключении сабвуфера см. в руководстве по началу работы (отдельный документ). Чтобы подключить задние динамики, выполните перечисленные ниже действия.

Подключение задних динамиков

Чтобы обеспечить объемное звучание, можно подключить два дополнительных задних динамика. Для подключения каждого из задних динамиков выполните описанные ниже действия.



1 Подключите кабель питания переменного тока.

Задний динамик включится и установит беспроводное подключение к системе.

2 Убедитесь, что индикатор питания на заднем динамике светится зеленым.

Если индикатор питания светится зеленым, задний динамик подключен к системе.

Если подключение не установлено, подключите задний динамик к системе вручную. Сведения о подключении задний динамик к системе вручную см. в разделе “Подключение сабвуфера или задних динамиков вручную” (стр. 35).

3 Установите задний динамик, определив его правую и левую стороны.

Проверьте наклейку на тыльной стороне заднего динамика. “REAR R” обозначает правую сторону, а “REAR L” — левую.

Подключение сабвуфера или задних динамиков вручную

Если вам не удастся подключить сабвуфер или дополнительные задние динамики к системе либо если вы используете несколько беспроводных продуктов и хотите указать беспроводное соединение для подключения системы к сабвуферу или задним динамикам, выполните подключение вручную.

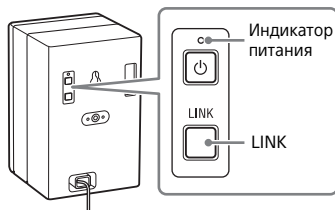
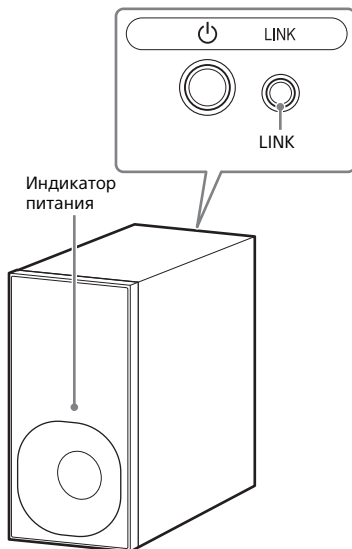

1 Нажмите HOME.

На экране телевизора появится стартовое меню.

2 Выберите [Setup] - [Advanced Settings] в стартовом меню.

3 Выберите [Speaker Settings] - [Wireless Speaker Settings] - [Start manual linking].

На экране телевизора появится экран [Start manual linking].

4 Нажмите кнопку LINK на всех используемых динамиках (сабвуфере и задних динамиках).

При нажатии LINK индикатор питания сабвуфера или заднего динамика дважды подряд мигнет зеленым.

5 Выберите [Start].

Начнется подключение вручную. На экране телевизора отобразится процесс подключения.

Чтобы отменить ручное соединение, выберите [Cancel].

6 Когда для всех используемых динамиков (сабвуфера или заднего динамика) отобразится текст [Connected], нажмите кнопку [Finish].

7 Нажмите ⊕.

Подключение будет установлено, а индикатор питания сабвуфера или заднего динамика засветится зеленым.

Примечания

- Если выполнить действие [Start manual linking], то для параметра [Link mode] из списка [Wireless Speaker Settings] автоматически будет задано значение [Manual] (стр. 69).
- К системе подключится только сабвуфер или задний динамик, с которым было установлено соединение при выборе [Finish] в шаге 6. Чтобы подключить дополнительный динамик, выполните подключение вручную еще раз.

Пульт дистанционного управления телевизора не работает

Когда основное устройство загорает датчик пульта дистанционного управления телевизора, пульт дистанционного управления телевизора может не работать. В этом случае включите функцию ИК-повторителя системы. Вы можете управлять телевизором с помощью соответствующего пульта дистанционного управления, отправляя сигнал дистанционного управления с задней стороны основного устройства.

1 Нажмите HOME.

На экране телевизора появится стартовое меню.

2 Выберите [Setup] - [Advanced Settings] в стартовом меню.

3 Выберите [System Settings] - [IR-Repeater].

На экране телевизора появится экран [IR-Repeater].

4 Выберите [On].





Примечания

- Прежде чем выбирать для параметра [IR-Repeater] значение [On], убедитесь, что управление телевизором с пульта дистанционного управления невозможно. Если для этого параметра установлено значение [On], когда можно управлять телевизором с пульта дистанционного управления, возможно, вам не удастся выполнять соответствующие операции из-за помех между командами, отправляемыми по прямой связи с пульта дистанционного управления, и командами, отправляемыми через основное устройство.
- На некоторых телевизорах эта функция может работать некорректно. В таком случае расположите основное устройство чуть дальше от телевизора.

Совет

Можно непосредственно выбрать [TV], нажав на пульте дистанционного управления кнопку TV.

Просмотр телепрограмм

- 1 Нажмите HOME.**
На экране телевизора появится стартовое меню.
- 2 Выберите  [Watch] - [TV] в стартовом меню.**
- 3 Выберите программу с помощью пульта дистанционного управления телевизора.**
Выбранная телевизионная программа появится на экране телевизора, а звук будет выводиться через систему.
- 4 Отрегулируйте громкость.**
 - Отрегулируйте громкость с помощью кнопок  +/- на пульте дистанционного управления.
 - Отрегулируйте громкость сабвуфера с помощью кнопок SW  +/- на пульте дистанционного управления (стр. 56).
 - Отрегулируйте громкость задних динамиков с помощью кнопок REAR  +/- на пульте дистанционного управления (стр. 56).

Примечание

Установите для динамиков телевизора (BRAVIA) значение "Аудиосистема". Для ознакомления с информацией о порядке настройки телевизора см. инструкцию по эксплуатации телевизора.

Использование подключенного аудио-/видеоустройства

1 Нажмите HOME.



На экране телевизора появится стартовое меню.

2 Выберите [Watch], затем выберите вход ([HDMI1] или [HDMI2]) в стартовом меню.

- [HDMI1]: устройство, подключенное к гнезду HDMI IN 1
- [HDMI2]: устройство, подключенное к гнезду HDMI IN 2

На экране телевизора появится изображение выбранного устройства, а звук будет выводиться через систему.

3 Отрегулируйте громкость.

- Отрегулируйте громкость с помощью кнопок  +/- на пульте дистанционного управления.
- Отрегулируйте громкость сабвуфера с помощью кнопок SW  +/- на пульте дистанционного управления (стр. 56).
- Отрегулируйте громкость задних динамиков с помощью кнопок REAR  +/- на пульте дистанционного управления (стр. 56).

Совет

Можно непосредственно выбрать [HDMI1] или [HDMI2], нажав на пульте дистанционного управления кнопку HDMI1 или HDMI2.

Регулировка громкости диалогов при потоковой передаче содержимого DTS:X

Регулируя громкость диалогов, вы можете без проблем прослушивать диалоги, поскольку фоновые шумы приглушаются. Эта функция не работает для некоторых аудиоформатов.

1 При выборе [HDMI1] или [HDMI2] нажмите OPTIONS.

На экране телевизора появится меню параметров.

2 Выберите [Dialog Control], затем отрегулируйте громкость диалогов с помощью кнопок +/-.

Регулировка осуществляется в диапазоне от 0 дБ до 6 дБ с шагом 1 дБ.

Прослушивание музыки/звука с помощью функции BLUETOOTH®

Можно прослушивать музыку, сохраненную на мобильном устройстве, например на смартфоне или планшете, через беспроводное подключение, подключив систему к мобильному устройству с помощью функции BLUETOOTH.

При подключении мобильного устройства с помощью функции BLUETOOTH вы можете управлять им с помощью прилагаемого пульта дистанционного управления без включения телевизора.

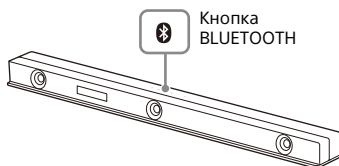
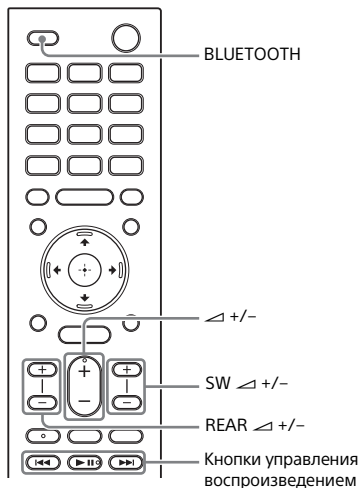

Прослушивание музыки после сопряжения мобильного устройства, подключаемого в первый раз

Чтобы использовать функцию BLUETOOTH, необходимо заблаговременно выполнить сопряжение системы и мобильного устройства.

1 Нажмите и удерживайте кнопку BLUETOOTH на основном устройстве в течение 2 секунд.

Система перейдет в режим сопряжения, на дисплее передней панели появится надпись "BT", а индикатор BLUETOOTH часто мигает.

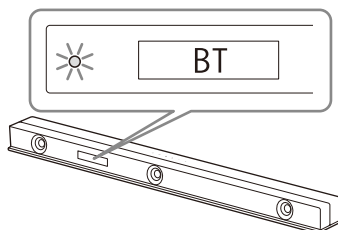

2 Выполните операцию сопряжения, чтобы найти систему в меню мобильного устройства.

На экране мобильного устройства появится список искомых устройств BLUETOOTH. Сведения о действиях, которые необходимо выполнить для сопряжения устройства BLUETOOTH с мобильным устройством, см. в инструкции по эксплуатации мобильного устройства.

3 Выполните сопряжение системы с мобильным устройством, выбрав "HT-ZF9" из списка на экране мобильного устройства.

При запросе на ввод пароля введите "0000".

4 Убедитесь, что индикатор BLUETOOTH на основном устройстве горит синим цветом.

Подключение между системой и мобильным устройством установлено.

5 Начните воспроизведение аудио с помощью музыкального приложения на подключенном мобильном устройстве.

Звук будет выводиться через основное устройство.

6 Отрегулируйте громкость.

- Отрегулируйте громкость с помощью кнопок \triangleleft +/- на пульте дистанционного управления.
- Отрегулируйте громкость сабвуфера с помощью кнопок SW \triangleleft +/- на пульте дистанционного управления (стр. 56).

- Отрегулируйте громкость задних динамиков с помощью кнопок REAR \triangleleft +/- на пульте дистанционного управления (стр. 56).
- Содержимое можно воспроизводить или приостанавливать с помощью кнопок управления воспроизведением на пульте дистанционного управления.

Проверка состояния подключения функции BLUETOOTH

Статус	Индикатор BLUETOOTH
В состоянии ожидания сопряжения	Быстро мигает синим
Выполняется попытка установки соединения	Мигает синим
Соединение установлено	Горит синим

Советы

- Если сопряженное мобильное устройство отсутствует (например, в новой системе), система переходит в режим сопряжения, просто изменяя вход на BLUETOOTH.
- После установления соединения BLUETOOTH на дисплее появится индикация с рекомендациями, какое приложение следует установить в соответствии с подключенным вами устройством. После появления инструкций на дисплее можно установить приложение Sony | Music Center, которое позволит работать с этой системой. Для получения дополнительной информации о Sony | Music Center см. "Прослушивание музыки на мобильном устройстве с помощью Sony | Music Center" (стр. 47).

- Выполните сопряжение со вторым и последующими мобильными устройствами.

Прслушивание музыки с сопряженного устройства

1 Включите функцию BLUETOOTH на мобильном устройстве.

2 Нажмите BLUETOOTH.

Система автоматически повторит подключение к последнему подключенному мобильному устройству.

3 Убедитесь, что индикатор BLUETOOTH горит синим.

Подключение между системой и мобильным устройством установлено.

4 Начните воспроизведение аудио с помощью музыкального приложения на подключенном мобильном устройстве.

Звук будет выводиться через основное устройство.

5 Отрегулируйте громкость.

- Отрегулируйте громкость с помощью кнопок \triangleleft +/- на пульте дистанционного управления.
- Отрегулируйте громкость сабвуфера с помощью кнопок SW \triangleleft +/- на пульте дистанционного управления (стр. 56).
- Отрегулируйте громкость задних динамиков с помощью кнопок REAR \triangleleft +/- на пульте дистанционного управления (стр. 56).

- Содержимое можно воспроизводить или приостанавливать с помощью кнопок управления воспроизведением на пульте дистанционного управления.

Отключение мобильного устройства

Выполните любое из следующих действий.

- Отключите функцию BLUETOOTH на мобильном устройстве.
- Нажмите кнопку BLUETOOTH, когда на экране телевизора появится экран [Bluetooth Audio].
- Установите для параметра [Bluetooth Mode] значение [Transmitter] или [Off] (стр. 71).
- Выключите систему или мобильное устройство.

Совет

Если подключение не установлено, выберите "HT-ZF9" на мобильном устройстве.

Прослушивание музыки с устройства USB

Вы можете воспроизводить музыкальные файлы, хранящиеся на подключенном устройстве USB. Для ознакомления с информацией о поддерживаемых типах файлов см. "Типы аудиофайлов для воспроизведения" (стр. 92).

1 Подключите устройство USB к порту USB.

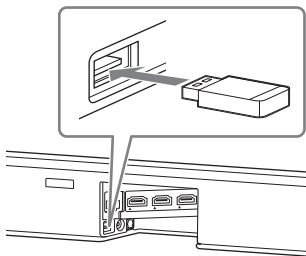

2 Нажмите HOME.

На экране телевизора появится стартовое меню.

3 Выберите [Listen] - [USB (Connected)] в стартовом меню.

4 Выберите папку, в которой хранятся композиции, затем выберите композицию.

Начнется воспроизведение выбранной композиции, и звук будет выводиться через систему.

5 Отрегулируйте громкость.

Отрегулируйте громкость с помощью кнопок \triangleleft +/- на пульте дистанционного управления.

- Отрегулируйте громкость сабвуфера с помощью кнопок SW \triangleleft +/- на пульте дистанционного управления (стр. 56).
- Отрегулируйте громкость задних динамиков с помощью кнопок REAR \triangleleft +/- на пульте дистанционного управления (стр. 56).





Примечание

Не извлекайте устройство USB во время операции. Во избежание повреждения данных или устройства USB выключите систему перед подключением или извлечением устройства USB.



Об экране воспроизведения музыки

Выберите следующие кнопки на экране, нажав $\blacktriangleleft/\blacktriangleright$ и выбрав \oplus .

- \blacktriangleleft (воспроизведение)/ \parallel (пауза) Начало или приостановка воспроизведения. Вы также можете осуществлять управление с помощью $\blacktriangleright\parallel$ на пульте дистанционного управления.
- $\blacktriangleleft\blacktriangleleft$ (назад)/ $\blacktriangleright\blacktriangleright$ (далее) Воспроизведение предыдущего или следующего музыкального файла. Вы также можете осуществлять управление с помощью $\blacktriangleleft\blacktriangleleft/\blacktriangleright\blacktriangleright$ на пульте дистанционного управления.
- \curvearrowright (произвольное воспроизведение) Воспроизведение в произвольном порядке. При каждом нажатии \oplus включается/отключается воспроизведение в произвольном порядке.
- \curvearrowleft (повтор воспроизведения) Нажмите \oplus несколько раз для включения режима повторного воспроизведения.

Режим повторного воспроизведения	Описание
 (повторить все)	Повтор всех музыкальных файлов.
 (повторить папку)	Повтор всех музыкальных файлов в папке.
 (повторить один файл)	Повтор воспроизводимого музыкального файла.
 (выкл.)	Отмена повтора воспроизведения.

Совет

Вы можете выполнять быструю перемотку назад/вперед, нажав и удерживая  /  на пульте дистанционного управления во время воспроизведения.

Прослушивание музыки на компьютере через домашнюю сеть

Через домашнюю сеть можно воспроизводить музыкальные файлы, сохраненные на компьютере. Музыкальные файлы можно воспроизводить в Sony | Music Center на мобильном устройстве таком, как смартфон или планшет.

Подготовка домашней сети

- 1 Подключите систему к сети.**
См. раздел “Подключение к проводной сети” (стр. 28) или “Подключение к беспроводной сети” (стр. 29).
- 2 Подключите компьютер к сети.**
Для получения дополнительной информации см. инструкцию по эксплуатации компьютера.
- 3 Настройте компьютер.**
Для использования компьютера в домашней сети необходимо настроить компьютер для работы в качестве сервера. Для получения дополнительной информации по эксплуатации компьютера.

Совет

При проверке состояния подключения к сети см.  [Setup] - [Advanced Settings] - [Network Settings] - [Network Connection Status].





Прослушивание музыки с компьютера с помощью Sony | Music Center



Можно воспроизводить музыкальные файлы, сохраненные на компьютере, управляя приложением Sony | Music Center, которое можно установить на мобильное устройство, например смартфон или планшет. Для получения дополнительной информации о Sony | Music Center см. раздел "Что можно делать с помощью Sony | Music Center" (стр. 47) или перейдите на следующий веб-сайт:
<http://www.sony.net/smcqa/>

Прослушивание звука с устройства, подключенного с помощью аналогового аудиокабеля

Вы можете прослушивать звук с аудиоустройства, например телевизора, WALKMAN® и т. д., подключенного к гнезду ANALOG IN системы.

- 1 Нажмите HOME.**
На экране телевизора появится стартовое меню.
- 2 Выберите  [Listen] - [Analog] в стартовом меню.**
На экране телевизора появится экран [Analog].
- 3 Отрегулируйте громкость.**
 - Отрегулируйте громкость с помощью кнопок  +/- на пульте дистанционного управления.
 - Отрегулируйте громкость сабвуфера с помощью кнопок SW  +/- на пульте дистанционного управления (стр. 56).
 - Отрегулируйте громкость задних динамиков с помощью кнопок REAR  +/- на пульте дистанционного управления (стр. 56).

Совет

Кроме того, [Analog] можно выбрать, нажав ANALOG.

Использование Chromecast built-in

Chromecast built-in позволяет выбирать музыкальное содержимое с помощью приложения с поддержкой Chromecast и воспроизводить это содержимое на системе или группе, в которую входит система.

- 1 Нажмите HOME.**
На экране телевизора появится стартовое меню.
- 2 Выберите  [Listen] - [Chromecast built-in] в стартовом меню.**
Выполните настройки для использования Chromecast built-in в системе, следуя подсказкам на экране.
После настройки для параметра [Network/Bluetooth Standby] автоматически устанавливается значение [On], что позволяет быстро включить музыку, даже если система находится в режиме ожидания (стр. 72).
- 3 Подключите мобильное устройство с помощью Wi-Fi к той же сети, что и систему.**
- 4 Установите приложение с поддержкой Chromecast на мобильное устройство.**

- 5 Запустите приложение с поддержкой Chromecast, нажмите кнопку cast и выберите систему или группу, в которую входит система.**



- 6 Выбирайте и воспроизводите музыку с помощью приложения с поддержкой Chromecast.**
Музыка будет воспроизводиться через систему.

Примечание

В зависимости от страны и региона, Chromecast built-in и приложение с поддержкой Chromecast могут не предоставляться.

Прослушивание музыки на мобильном устройстве с помощью Sony | Music Center

Что можно делать с помощью Sony | Music Center

Sony | Music Center — это приложение для управления аудиоустройствами с поддержкой Sony с помощью мобильного устройства, например, смартфона или планшета.

Для получения дополнительной информации о Sony | Music Center перейдите на следующий веб-сайт: <http://www.sony.net/smcqa/>

Установка Sony | Music Center на мобильное устройство дает следующие возможности.

Настройка звука системы

Вы можете легко настроить звук или использовать рекомендуемые Sony настройки [Auto Sound].

Музыкальная служба

Можно настраивать исходные параметры для использования музыкальных служб*.

* Наличие определенных музыкальных служб и период их доступности зависит от страны и региона. Может потребоваться обновление устройства. При использовании Chromecast built-in с музыкальной службой см. "Использование Chromecast built-in" (стр. 46).

Воспроизведение музыки в домашней сети

Музыку, хранящуюся на компьютере или сервере домашней сети, можно воспроизводить по сети.

Воспроизведение музыки с устройства USB

Можно воспроизводить музыку с устройства, подключенного к порту USB (USB) основного устройства.

Примечание

Доступные для управления с помощью Sony | Music Center параметры зависят от подключенного устройства. Характеристики и дизайн приложения могут быть изменены без предварительного уведомления.

Использование Sony | Music Center

- 1 Загрузите бесплатное приложение Sony | Music Center на мобильное устройство.**
Sony | Music Center можно найти в Google Play или App Store и загрузить на свое мобильное устройство.
- 2 Подключите мобильное устройство к системе с помощью функции BLUETOOTH (стр. 40) или с помощью функции сети (стр. 28).**
- 3 Запустите Sony | Music Center.**
- 4 Выполняйте операции, следуя отображаемой в приложении Sony | Music Center информации.**

Примечания

- Перед использованием Sony | Music Center с функцией BLUETOOTH убедитесь, что для параметра [Bluetooth Mode] установлено значение [Receiver] (стр. 71).
- Используйте самую последнюю версию Sony | Music Center. Подробные сведения о Sony | Music Center см. в магазине Google Play или App Store. Если не удастся подключить систему к устройству BLUETOOTH с помощью функции BLUETOOTH, удалите Sony | Music Center и повторите попытку подключения с помощью функции BLUETOOTH.

Совет

Если подключение выполняется с помощью функции сети, подключайте мобильное устройство к той же сети, что и систему.

Подключение устройств, совместимых с функцией беспроводного воспроизведения в нескольких комнатах (беспроводное воспроизведение в нескольких комнатах)

Используя систему с беспроводным динамиком с функцией беспроводного воспроизведения в нескольких комнатах, можно воспроизводить музыку в любой комнате.



Wireless Multi-room



Можно прослушивать музыку и звук в разных комнатах с исключительно качественным звуком с помощью вашей домашней беспроводной сети.

- Музыка в музыкальных сервисах
- Музыка, сохраненная на компьютере или смартфоне

- Звук из [TV] (в том числе при подключении с помощью функции BLUETOOTH) либо светового входа [HDMI1], [HDMI2], [Bluetooth Audio], [USB] или [Analog]*

* Вы можете прослушивать звук с устройства, подключенного к системе. Звук системы отстает от изображения для синхронизации со звуком других динамиков. Если вас беспокоит разрыв между звуком и изображением, выполните следующее.

- Для входа HDMI1 или HDMI2: нажмите OPTIONS и установите для параметра [Multi-room Sync] значение [Off].
- Для входа телевизора или аналогового входа: нажимайте OPTIONS, $\blacktriangle/\blacktriangledown$ пока на дисплее передней панели не появится надпись "MSYNC", а затем нажмите \oplus (ввод) и нажимайте $\blacktriangle/\blacktriangledown$, пока на дисплее передней панели не появится надпись "OFF", после чего нажимайте \oplus (ввод).

Звук системы синхронизирован с изображением, но звук из других динамиков отстает.

Управление можно осуществлять с помощью приложения Sony | Music Center, установленного на мобильном устройстве. Для использования нескольких устройств подключите их к одной беспроводной локальной сети.

Выполнение настройки Sony | Music Center

Выполните настройку, следуя справке в Sony | Music Center.

Примечания

- Если вы применяете функцию беспроводного воспроизведения в нескольких комнатах с помощью Chromecast built-in, используйте приложение с поддержкой Chromecast (стр. 46).

- Если при использовании функции беспроводного воспроизведения в нескольких комнатах выбран параметр [Bluetooth Audio], система может повторно подключиться к устройству BLUETOOTH.
- При использовании функции беспроводного воспроизведения в нескольких комнатах может быть ограничен вывод аудио по HDMI.

Совет

Для получения дополнительной информации о Sony | Music Center см. раздел "Что можно делать с помощью Sony | Music Center" (стр. 47).

Прослушивание звука подключенного телевизора или устройства с помощью наушников



Можно прослушивать звук с подключенного телевизора или устройства с помощью совместимых с BLUETOOTH наушников, подключив их с помощью функции BLUETOOTH.

Прослушивание звука путем сопряжения с наушниками

- 1 Переведите совместимые с BLUETOOTH наушники в режим сопряжения.**
Для получения дополнительной информации о способе сопряжения наушников см. инструкцию по эксплуатации.
- 2 Нажмите HOME.**
На экране телевизора появится стартовое меню.
- 3 Выберите  [Setup] - [Advanced Settings] в стартовом меню.**
- 4 Выберите [Bluetooth Settings] - [Bluetooth Mode] - [Transmitter].**
Система войдет в режим передачи BLUETOOTH.

- 5 Выберите название наушников в списке [Device List] параметра [Bluetooth Settings].**

Если подключение BLUETOOTH установлено, появится надпись [Bluetooth device is connected.]. Если в списке [Device List] не удалось найти названия ваших наушников, выберите [Scan].

- 6 Вернитесь в стартовое меню, выберите  [Watch] или  [Listen], затем выберите вход.**

Изображение выбранного входа появится на экране телевизора, на дисплее передней панели появится надпись "BT TX", затем начнется воспроизведение звука через наушники.

Система не будет воспроизводить звук.

Сведения о выборе входа см. в разделе "Просмотр изображений" (стр. 38) или "Прослушивание музыки/звука" (стр. 40).



- 7 Отрегулируйте громкость.**

Сначала отрегулируйте уровень громкости наушников. Уровень громкости можно регулировать с помощью кнопок +/- на основном устройстве и кнопок  +/- на пульте дистанционного управления.

Удаление зарегистрированного устройства из списка устройств

- 1 Нажмите HOME.
На экране телевизора появится стартовое меню.
- 2 Выберите  [Setup] - [Advanced Settings] в стартовом меню.
- 3 Выберите [Bluetooth Settings] - [Device List].
- 4 Наведите указатель на название наушников, а затем нажмите OPTIONS.
- 5 Выберите [Remove].
- 6 Следуйте инструкциям на экране для удаления из списка устройств требуемых наушников.

Прослушивание звука с помощью сопряженных наушников

- 1 Включите функцию BLUETOOTH на наушниках.
- 2 Нажмите HOME.
На экране телевизора появится стартовое меню.
- 3 Выберите  [Setup] - [Advanced Settings] в стартовом меню.
- 4 Выберите [Bluetooth Settings] - [Bluetooth Mode] - [Transmitter].
Система перейдет в режим передачи данных по BLUETOOTH, а затем система автоматически восстановит подключение к последним подключенным наушникам.
- 5 Вернитесь в стартовое меню, выберите  [Watch] или  [Listen], затем выберите вход.

Изображение выбранного входа появится на экране телевизора, на дисплее передней панели появится надпись "BT TX", затем начнется воспроизведение звука через наушники.

Система не будет воспроизводить звук.

Сведения о выборе входа см. в разделе "Просмотр изображений" (стр. 38) или "Прослушивание музыки/звука" (стр. 40).

6 Отрегулируйте громкость.

Отрегулируйте уровень громкости наушников. Можно также отрегулировать уровень громкости наушников с помощью кнопок \triangleleft +/- на пульте дистанционного управления.

Отключение наушников

Выполните любое из следующих действий.

- Отключите функцию BLUETOOTH на наушниках.
- Установите для параметра [Bluetooth Mode] значение [Receiver] или [Off] (стр. 71).
- Отключите систему или наушники.
- Выберите имя подключенных наушников в списке  [Setup] - [Advanced Settings] - [Bluetooth Settings] - [Device List]. [Connected] имени устройства исчезнет.

О подключении наушников

- В зависимости от модели совместимых с BLUETOOTH наушников, возможно, вам не удастся отрегулировать уровень громкости.
- Ввод данных через BLUETOOTH будет отключен, если для параметра [Bluetooth Mode] установлено значение [Off] или [Transmitter].
- Можно зарегистрировать до 9 устройств BLUETOOTH. При регистрации 10-го устройства BLUETOOTH устройство BLUETOOTH, которое было подключено к системе раньше всех, будет заменено новым.
- Система может отображать до 15 обнаруженных устройств BLUETOOTH в списке [Device List].

- Во время передачи звука на совместимые с BLUETOOTH наушники изменять звуковой эффект или настройки невозможно.
- Некоторое содержимое воспроизвести не удастся в связи с действием его защиты.
- Воспроизведение аудио/музыки на устройстве BLUETOOTH отстает по сравнению с основным устройством в связи с характеристиками беспроводной технологии BLUETOOTH.
- Вы можете включать и отключать прием аудио в формате LDAC с устройства BLUETOOTH (стр. 72).

Прослушивание объемного звука с эффектом погружения (VERTICAL S.)

Обеспечить объемное звучание можно не только в горизонтальной, но и в вертикальной плоскости, используя Vertical Surround Engine* для режимов воспроизведения звука (стр. 54), отличных от [News]. Эта функция также применима для канала 2.0, например телепрограмм.

* Vertical Surround Engine — это высокоточная технология цифровой обработки звукового поля, разработанная Sony. Она создает виртуальное звуковое поле в вертикальной плоскости в дополнение к звуковому полю в горизонтальной плоскости, используя только передние динамики (без верхних). Вам не потребуется устанавливать динамики на потолке. Вы сможете получить качественное объемное звучание независимо от высоты помещения. Кроме того, на работу этой функции практически не влияет форма помещения, поскольку она не использует звук, отраженный от стен, и обеспечивает более качественное объемное звучание.

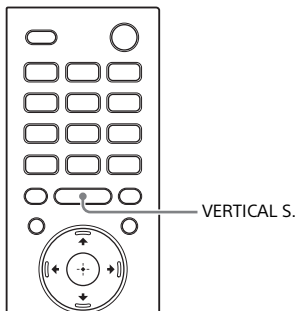

- 1 Нажмите VERTICAL S.**
На экране телевизора появится параметр вертикального объемного звучания.
- 2 Нажмите кнопку несколько раз, чтобы выбрать параметр.**

Режим	Пояснение
[On]	Включение функции объемного звучания в вертикальной плоскости.
[Off]	Отключение функции объемного звучания в вертикальной плоскости.

Примечания

- Эффект объемного звучания различается в зависимости от источника звука.
- В зависимости от источника звука между звуком и изображением может возникать задержка. Если телевизор имеет функцию, которая задерживает изображение, используйте ее для регулировки.

Установка звукового эффекта, специально предназначенного для источников звука (Sound Mode)

Вы можете с легкостью наслаждаться предварительно запрограммированными звуковыми эффектами, адаптированными к различным видам источников звука.

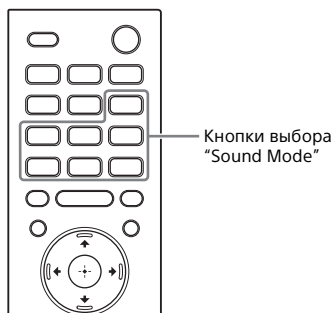

- 1** Нажмите одну из кнопок выбора режима воспроизведения звука (AUTO SOUND, CINEMA, MUSIC, GAME, NEWS, SPORTS, STANDARD), чтобы выбрать режим воспроизведения звука. Выбранный режим воспроизведения звука появится на экране телевизора.

Режим воспроизведения звука	Пояснение
[Auto Sound]	Надлежащая настройка звука выбирается автоматически в соответствии с источником звука с выбранным параметром ClearAudio+.
[Cinema]	Вы полностью погружаетесь в окутывающий вас звук. Этот режим также подходит для просмотра фильмов.
[Music]	Яркость и экспрессивность звука воспроизводится до мельчайших деталей. Данный режим подходит для прослушивания мельчайших оттенков вашей любимой музыки.
[Game Studio]	Вы можете полностью погрузиться в игру за счет ощущения динамики и расстояния до объектов, но при этом четко слыша речь.
[News]	Обеспечивает чистое звучание новостных передач.
[Sports]	Вы можете ощутить атмосферу как при присутствии на стадионе. Однако речь комментаторов при этом воспроизводится четко.
[Standard]	Звук ТВ-передач отчетливо слышен.

Примечания

- Функция выбора режима воспроизведения звука будет отключена в следующих условиях.
 - Для параметра [Sound Effect] задано значение, отличное от [Sound Mode On] (стр. 70).
 - Используется Chromecast built-in (стр. 46).
 - Используется функция беспроводного воспроизведения в нескольких комнатах (стр. 48).
 - Устройство BLUETOOTH подключено в режиме передачи BLUETOOTH (стр. 50).
 - Выводится тестовый сигнал (стр. 65).
- В зависимости от источника звука между звуком и изображением может возникать задержка. Если телевизор имеет функцию, которая задерживает изображение, используйте ее для регулировки.

Более четкое воспроизведение диалогов (VOICE)

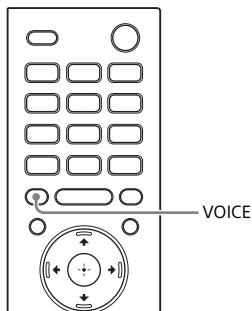

1 Нажмите VOICE.

На экране телевизора появится речевой режим.

2 Нажимайте кнопку повторно для выбора речевого режима.

Режим	Пояснение
[Up Off]	Стандартная настройка
[Up 1]	Отчетливое звучание диалогов за счет усиления частотного диапазона диалогов.
[Up 2]	Частотный диапазон усиливается, поэтому пожилым людям будет легче слушать диалоги.

Отчетливый звук при низкой громкости ночью (NIGHT)

Звук выводится на низкой громкости с минимальной потерей точности и четкости воспроизведения диалогов.

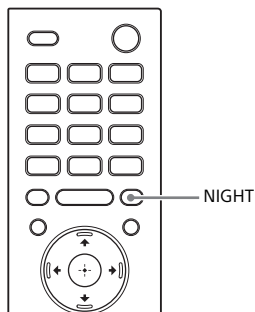

1 Нажмите NIGHT.

На экране телевизора появится ночной режим.

2 Нажимайте кнопку повторно для выбора ночного режима.

Режим	Пояснение
[On]	Включение функции ночного режима.
[Off]	Выключение функции ночного режима.

Примечание

При выключении системы этот параметр будет переведен в режим [Off] автоматически.

Регулировка громкости сабвуфера и задних динамиков

Сабвуфер предназначен для воспроизведения басов или низкочастотных звуков.

Задние динамики предназначены для обеспечения объемного звучания при выводе многоканального звука, а также объемного звучания, создаваемого из 2-канального звука с помощью виртуальной обработки.

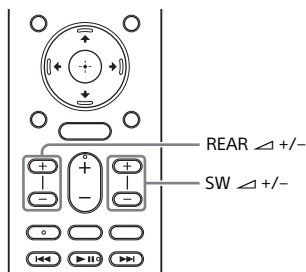

Регулировка громкости сабвуфера

Нажмите SW (громкость сабвуфера) \triangleleft +/-.

Регулировка громкости задних динамиков

Нажмите REAR (громкость задних динамиков) \triangleleft +/-.

Примечания

- Низкочастотный звук сабвуфера, возможно, будет плохо слышен, если входной источник звука не содержит значительного количества низких частот, например если выполняется просмотр телевизионных программ.

- Если источник входного сигнала не содержит объемного звука, то объемный звук из задних динамиков может быть плохо слышен.
- Кнопка SW \triangleleft +/- не работает, когда не подключен сабвуфер, а кнопка REAR \triangleleft +/- не работает, когда не подключены задние динамики.
- REAR \triangleleft +/- не работает, если звук не выводится из задних динамиков из-за результата обработки входящего сигнала или режима звучания.

Регулировка задержки между изображением и звуком

Если звук не соответствует изображению на экране телевизора, настройте время задержки между изображением и звуком. Метод настройки зависит от входа.

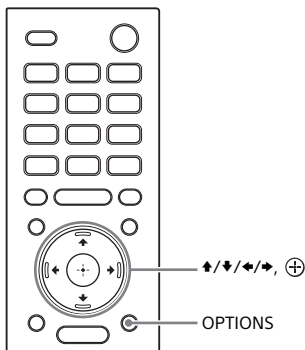

При просмотре телевизора

- 1 Нажмите OPTIONS.**
На дисплее передней панели появится индикация "SYNC".
- 2 Нажмите \blacktriangleright или \oplus**
Регулируемое время будет отображаться на дисплее передней панели.
- 3 Отрегулируйте задержку с помощью кнопок \blacktriangle / \blacktriangledown , затем нажмите \oplus .**
Задержку можно отрегулировать в диапазоне от 0 мс до 300 мс с шагом 25 мс.

- 4** Нажмите **OPTIONS**.
Меню параметров на дисплее передней панели выключится.

При просмотре содержимого с другого устройства

- 1** Нажмите **OPTIONS**.
На экране телевизора появится меню параметров.
- 2** Выберите **[A/V Sync]**.
- 3** Отрегулируйте задержку с помощью кнопок **▲/▼**, затем нажмите **⊕**.
Задержку можно отрегулировать в диапазоне от 0 мс до 300 мс с шагом 25 мс.

Воспроизведение сжатых аудиофайлов или компакт-дисков с повышением качества до уровня, близкого к звуку высокого разрешения (DSEE HX)

Функция DSEE HX улучшает звучание существующих источников до качества, близкого к звуку высокого разрешения. Это позволяет создать ощущения присутствия в записывающей студии или на концерте.

- 1** Нажмите **HOME**.
На экране телевизора появится стартовое меню.
- 2** Выберите ** [Setup] - [Advanced Settings]** в стартовом меню.
- 3** Выберите **[Audio Settings] - [DSEE HX]**.
- 4** Выберите **[On]**.

Примечания

- Эта функция доступна, только если в качестве режима воспроизведения звука выбран режим **[Auto Sound]*** или **[Music]** (стр. 54).
- Эта функция совместима с 2-канальными цифровыми входными сигналами с частотой дискретизации 44,1 кГц или 48 кГц.
- Частота дискретизации/число битов после повышения качества составляет до 96 кГц/24 бит.
- Данная функция не совместима с сигналами DSD.
- Данная функция не работает при использовании Chromecast built-in.

- Эта функция не работает, если для параметра [Advanced Auto Volume] задано значение [On] (стр. 70).
- * Только если для параметра [Music] выбрано значение [Auto Sound].

Прослушивание мультимплексного радиовещания (AUDIO)

Прослушивать мультимплексный радиосигнал можно в случае, если система принимает мультимплексный радиосигнал Dolby Digital.

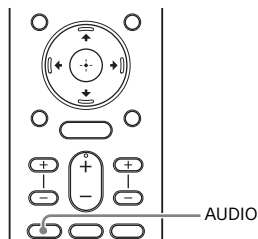

1 Нажмите AUDIO.

На дисплее передней панели появится индикация аудиосигнала.

2 Нажимайте кнопку повторно для выбора нужного аудиосигнала.

Аудиосигнал	Пояснение
"MAIN"	Выводится звук на основном языке.
"SUB"	Выводится звук на дополнительном языке.
"MN/SB"	Выводится смешанный звук на основном и дополнительном языке.

Примечания

- Для получения сигнала Dolby Digital необходимо подключить телевизор, совместимый с Audio Return Channel (стр. 62), к гнезду HDMI OUT (TV (ARC)) с помощью кабеля HDMI (прилагается) или другие устройства к гнезду HDMI IN 1 или HDMI IN 2 с помощью кабеля HDMI (не прилагается).
- Если гнездо HDMI IN телевизора несовместимо с Audio Return Channel (стр. 62), подключите телевизор к гнезду TV IN (OPT) с помощью цифрового оптического кабеля (не прилагается) для получения сигнала Dolby Digital.

Использование функции "Control for HDMI"

Использование функции "Control for HDMI"

Подключение таких устройств, как телевизор или устройство воспроизведения дисков Blu-ray Disc, совместимых с функцией "Control for HDMI"*¹, с помощью кабеля HDMI позволяет легко управлять устройством с помощью пульта дистанционного управления телевизора.

С помощью функции "Control for HDMI" можно выполнять следующие функции.

- Функция "Выключение системы"
- Функция "Управление звуковым сигналом системы"
- Audio Return Channel
- Функция "Воспроизведение одним нажатием"
- Работа с меню с помощью пульта дистанционного управления телевизора
- Настройка энергосбережения "Сквозной канал HDMI в режиме ожидания"
- Отслеживание языка

Примечание

Эти функции могут работать с устройствами, произведенными компаниями, отличными от компании Sony, однако такая работа не гарантируется.

* Control for HDMI — это стандарт, используемый функцией CEC (Consumer Electronics Control) для обеспечения возможности управления устройствами HDMI (High-Definition Multimedia Interface) друг другом.

Подготовка к использованию функции "Control for HDMI"

Установите для параметра  [Setup] - [Advanced Settings] - [HDMI Settings] - [Control for HDMI] в системе значение [On] (стр. 70). Значением по умолчанию является [On].

Включите функцию "Control for HDMI" на телевизоре и другом устройстве, подключенном к системе.

Совет

Если включить функцию "Control for HDMI" (BRAVIA sync) при использовании телевизора Sony, функция "Control for HDMI" системы будет также автоматически включена. Когда для параметров [Control for HDMI] будет задано значение [On], на дисплее передней панели появится надпись "DONE".

Функция "Выключение системы"

При выключении телевизора система выключится автоматически.

Установите для параметра  [Setup] - [Advanced Settings] - [HDMI Settings] - [Standby Linked to TV] в системе значение [On] или [Auto] (стр. 70). Значением по умолчанию является [Auto].

Примечание

Подключенное устройство может не отключиться в зависимости от состояния устройства.

Функция “Управление звуковым сигналом системы”

При включении системы во время просмотра телевизора звук телевизора будет выводиться через динамики системы.

Громкость системы можно отрегулировать при помощи пульта дистанционного управления телевизора.

При включении телевизора система включается автоматически, а звук телевизора выводится через динамики системы.

Операции можно также выполнять через меню телевизора. Для получения дополнительной информации см. инструкцию по эксплуатации телевизора.

Примечания

- Значение уровня громкости системы будет отображаться на экране телевизора (зависит от модели телевизора). Значение громкости, отображаемое на телевизоре, может отличаться от числа на дисплее передней панели системы.
- В зависимости от настроек телевизора функция управления звуковым сигналом системы может быть недоступна. Для получения дополнительной информации см. инструкцию по эксплуатации телевизора.
- В зависимости от телевизора, если звук выводился из динамиков телевизора во время прошлого просмотра, система, связанная с питанием телевизора, может не включиться, даже если телевизор включен.

Audio Return Channel

Если система подключена к гнезду HDMI IN телевизора, совместимому с функцией Audio Return Channel (ARC), можно прослушивать звук телевизора через динамики системы без подключения цифрового оптического кабеля.

Установите в системе для параметра  [Setup] - [Advanced Settings] - [HDMI Settings] - [TV Audio Input Mode] значение [Auto] (стр. 71). Значением по умолчанию является [Auto].

Примечание

Если телевизор не совместим с функцией Audio Return Channel, необходимо будет подключить цифровой оптический кабель (не прилагается) (см. прилагаемое руководство по началу работы).

Функция “Воспроизведение одним нажатием”

При воспроизведении содержимого с подключенного к системе устройства (устройство воспроизведения Blu-ray Disc, “PlayStation®4” и т. д.) система и телевизор включаются автоматически, вход системы переключается на вход с устройства воспроизведения, а звук выводится через динамики системы.

Примечания

- Если для параметра  [Setup] - [Advanced Settings] - [HDMI Settings] - [Standby Through] в системе установлено значение [On] или [Auto], а при прошлом просмотре телевизора звук выводился через динамики телевизора, система может не включиться, а звук и изображение могут выводиться через телевизор даже в случае воспроизведения содержимого устройства (стр. 70).
- В зависимости от телевизора начальная часть воспроизводимого содержимого, возможно, не будет воспроизведена должным образом.

Работа с меню с помощью пульта дистанционного управления телевизора

Вы можете выбрать систему с помощью кнопки SYNC MENU на пульте дистанционного управления телевизора для системы. Эту функцию можно использовать, если телевизор поддерживает меню синхронизации. Для получения дополнительной информации см. инструкцию по эксплуатации телевизора.

Примечания

- В меню синхронизации телевизора система распознается телевизором как "Проигрыватель".
- Некоторые операции могут быть недоступны для некоторых телевизоров.

Настройка энергосбережения "Сквозной канал в режиме ожидания" HDMI

Настройка энергосбережения "Сквозной канал в режиме ожидания" HDMI (стр. 70) является функцией, позволяющей воспроизводить звук и изображение с подключенного устройства без включения системы.

Установите для параметра  [Setup] - [Advanced Settings] - [HDMI Settings] - [Standby Through] значение [Auto] (стр. 70). Значением по умолчанию является [Auto].

Примечание

Если изображение с подключенного к системе устройства не воспроизводится на телевизоре, установите для параметра [Standby Through] значение [On]. Если вы подключаете телевизор любого другого производителя, кроме Sony, рекомендуется выбирать данную настройку.

Отслеживание языка

При переключении языка дисплея на экране телевизора язык дисплея системы также переключается.

Использование функции "BRAVIA" Sync

Кроме функции "Control for HDMI" можно также использовать следующие функции на устройствах, совместимых с функцией "BRAVIA" sync.

- Sound mode / функция выбора сцены
- Управление домашним кинотеатром

Примечание

Эти функции являются собственными функциями компании Sony. Эта функция не будет работать с изделиями, произведенными другими компаниями, отличными от Sony.

Sound mode / функция выбора сцены

Режим воспроизведения звука системы переключается автоматически в соответствии с настройками функции выбора сцены или режимом воспроизведения звука телевизора. Для получения дополнительной информации см. инструкцию по эксплуатации телевизора.

Установите для режима воспроизведения звука значение [Auto Sound] (стр. 54).

Функция управления домашним кинотеатром

Если используется телевизор, совместимый с функцией управления домашним кинотеатром, настройку системы, настройку параметров режима воспроизведения звука, переключение входов и другие операции можно выполнять без переключения входа TV.

Эту функцию можно использовать, если телевизор подключен к Интернету. Для получения дополнительной информации см. инструкцию по эксплуатации телевизора.

Настройка параметров динамика для объемного звучания

Для получения оптимального объемного звука настройте расстояние динамиков от точки прослушивания, их уровень выхода и другие параметры.

Установки по умолчанию подчеркнуты.

- 1 Нажмите HOME.**
На экране телевизора появится стартовое меню.
- 2 Выберите  [Setup] - [Advanced Settings] в стартовом меню.**
- 3 Выберите [Speaker Settings] - [Manual Speaker Settings].**
На экране телевизора появится экран [Manual Speaker Settings].
- 4 Выполнение настроек динамика.**
Выберите параметр из следующих элементов, нажав  и  затем установите значение в соответствии со средой, нажав  и .

[Distance]

Настройте расстояние от точки прослушивания до динамиков.

Вы можете установить значение от 0 метров до 10 метров (шаг 0,1 м).

[Front]: настройка расстояния до переднего динамика.

[Subwoofer]: настройка расстояния до сабвуфера.

[Rear Speaker (L)]*: настройка расстояния до левого заднего динамика.

[Rear Speaker (R)]*: настройка расстояния до правого заднего динамика.

* Этот параметр появляется при использовании задних динамиков.

Совет

Вы можете изменить единицы измерения (футы или метры), нажав кнопку OPTIONS.

[Level]

Отрегулируйте уровень громкости динамиков.

Можно установить значение от -6,0 дБ до 6,0 дБ (шаг 0,5 дБ).

[Front]: настройка уровня переднего динамика.

[Subwoofer]: настройка уровня сабвуфера.

[Rear Speaker (L)]*: настройка уровня левого заднего динамика.

[Rear Speaker (R)]*: настройка уровня правого заднего динамика.

* Этот параметр появляется при использовании задних динамиков.

[Test Tone]

Тестовый сигнал раздастся из динамиков для проверки доступных динамиков.

[Off]: тестовый сигнал не выводится из динамиков.

[On]: тестовый сигнал выводится из динамика.

Изменение яркости дисплея передней панели и индикатора BLUETOOTH (DIMMER)

Можно изменить яркость дисплея передней панели и индикатора BLUETOOTH.

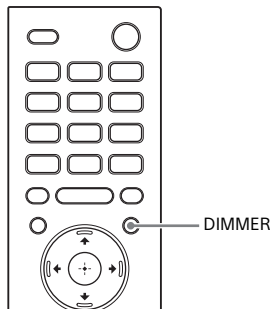

- 1 Нажмите DIMMER.**
На дисплее передней панели появится режим отображения.
- 2 Нажимайте кнопку повторно для выбора нужного режима отображения.**

Режим	Пояснение
"BRIGHT"	Дисплей передней панели и индикатор BLUETOOTH будет гореть ярко.
"DARK"	Дисплей передней панели и индикатор BLUETOOTH будет гореть тускло.
"OFF"	Дисплей передней панели отключится.

Примечание

При выборе значения "OFF" дисплей передней панели отключается. Он включается автоматически при нажатии любой кнопки, а затем снова отключается, если в течение 10 секунд не происходит никаких действий с системой. Однако в некоторых случаях дисплей передней панели может не отключиться. В этом случае яркость дисплея передней панели будет соответствовать значению "DARK".

Энергосбережение в режиме ожидания

Убедитесь в выполнении следующих настроек:

- Для параметра [Standby Through] установлено значение [Off] (стр. 70).
- Для параметра [Network/Bluetooth Standby] установлено значение [Off] (стр. 72).

Выполнение настройки в меню "Easy Setup"

Вы можете с легкостью выполнять первоначальную базовую настройку системы, динамиков и сети в меню "Easy Setup".

1 Нажмите HOME.

На экране телевизора появится стартовое меню.

2 Выберите [Setup] - [Easy Setup] в стартовом меню.

На экране телевизора появится экран [Easy Setup].

3 Выберите необходимый параметр.

- [Easy Initial Setup]: позволяет выполнить первоначальную базовую настройку, в том числе настройку динамиков и сети.
- [Easy Speaker Setup]: позволяет выполнить базовую настройку задних динамиков.
- [Easy Network Setup]: позволяет выполнить базовую настройку сети.

4 Выполните настройку, следуя инструкциям на экране.

Выполнение настройки в меню “Advanced Settings”

Возможны различные регулировки элементов, таких как изображение и звук.

Установки по умолчанию подчеркнуты.









1 Нажмите HOME.

На экране телевизора появится стартовое меню.

2 Выберите [Setup] - [Advanced Settings] в стартовом меню.

На экране телевизора появится экран [Advanced Settings].

3 Выберите элемент настройки.

Элемент настройки	Пояснение
 [Speaker Settings]	Настройка динамиков и сабвуфера для установки и подключений (стр. 69).
 [Audio Settings]	Настройка аудиовыхода (стр. 69).
 [HDMI Settings]	Настройка HDMI (стр. 70).
 [Bluetooth Settings]	Детальные настройки функции BLUETOOTH (стр. 71).
 [System Settings]	Выполнение установок, связанных с системой (стр. 72).
 [Network Settings]	Детальные настройки для интернет-соединения (стр. 73).
 [Resetting]	Восстановление установленных по умолчанию заводских настроек системы (стр. 74).
 [Software Update]	Обновление программного обеспечения системы, сабвуфера или задних динамиков (стр. 74).

[Speaker Settings]

[Manual Speaker Settings]

Вы можете выполнить настройки акустической системы для обеспечения оптимального объемного звука. Для получения дополнительной информации см. раздел “Настройка параметров динамика для объемного звучания” (стр. 65).

[Wireless Speaker Settings]

Вы можете задать настройки подключения беспроводных динамиков (сабвуфера и задних динамиков).

- [Link mode]

Позволяет задать метод подключения для сабвуфера и задних динамиков.

[Auto]: автоматическое подключение сабвуфера и задних динамиков к системе.

[Manual]: подключение сабвуфера и задних динамиков вручную.

- [Start manual linking]

Позволяет выполнить подключение сабвуфера и задних динамиков к системе вручную. Для получения дополнительной информации см. раздел “Беспроводное подключение сабвуфера и задних динамиков” (стр. 34).

- [Check wireless connection]

Позволяет узнать состояние подключения сабвуфера и задних динамиков.

- [Wireless Playback Quality]
Позволяет настроить качество воспроизведения сабвуфера и задних динамиков по беспроводной связи.

[Sound Quality]: качество звука имеет приоритет перед состоянием беспроводного подключения.

[Connection]: состояние подключения имеет приоритет перед качеством звука.

- [Software Version]

Позволяет узнать версию программного обеспечения сабвуфера и задних динамиков.

[Audio Settings]

[DSEE HX]

Эта функция доступна, только если в качестве режима воспроизведения звука выбран режим [Auto Sound]* или [Music].

[On]: улучшение качества сжатых аудиофайлов или компакт-дисков до звука высокого разрешения и воспроизведение четкого тембра в диапазоне верхнего тембра, который часто теряется (стр. 58).

[Off]: выкл.

* Только если для параметра [Music] выбрано значение [Auto Sound].

[Audio DRC]

Сжатие динамического диапазона звуковой дорожки.

[Auto]: автоматическое сжатие звука, закодированного в формате Dolby TrueHD.

[On]: система воспроизводит звуковую дорожку Dolby и DTS с динамическим диапазоном, заданным инженером по звукозаписи.

[Off]: динамический диапазон не сжимается.

[Sound Effect]

Вы можете выбирать звуковые эффекты, например режим воспроизведения звука.

[Sound Mode On]: технология Vertical Surround Engine повышает качество звука из динамиков объемного звучания и высоких динамиков, обеспечивая эффект погружения и объемное звучание, например в режиме воспроизведения звука (стр. 54) и при использовании объемного звучания в вертикальной плоскости (стр. 53).

[Dolby Speaker Virtualizer]: Dolby Speaker Virtualizer повышает качество звука из динамиков объемного звучания и высоких динамиков, обеспечивая эффект погружения и виртуального объемного звучания при воспроизведении звука в формате Dolby. При этом отключаются все звуковые эффекты, кроме эффектов формата Dolby.

[Off]: отключение звуковых эффектов. Выберите этот параметр, если вы не хотите устанавливать верхний предел частоты дискретизации.

[Advanced Auto Volume]

Эта функция позволяет уменьшить перепады громкости, возникающие из-за входного сигнала. Она полезна, когда громкость рекламных роликов выше, чем громкость телепередач.

[On]: автоматическая регулировка громкости.

[Off]: выкл.

Примечание

Эта функция не подходит для прослушивания музыки.

⇐ [HDMI Settings]

[Control for HDMI]

[On]: функция "Control for HDMI" включена. Устройства, подключенные с помощью кабеля HDMI, могут управлять друг другом.

[Off]: выкл.

[Standby Linked to TV]

Эта функция доступна, когда для параметра [Control for HDMI] установлено значение [On].

[Auto]: если выбран вход системы [TV], [HDMI1] или [HDMI2], система выключается автоматически при выключении телевизора.

[On]: система выключается автоматически при выключении телевизора независимо от выбранного входа.

[Off]: система не выключается при выключении телевизора.

[Standby Through]

Эта функция доступна, когда для параметра [Control for HDMI] установлено значение [On].

[Auto]: сигналы выводятся через гнездо HDMI OUT (ARC) системы, когда телевизор включен, а система не включена. Энергопотребление системы в режиме ожидания можно снизить по сравнению с установкой параметра [On], выключив подключенный телевизор.

[On]: сигналы всегда выводятся через гнездо HDMI OUT (ARC) системы, когда система не включена. Если вы подключаете телевизор любого другого производителя, кроме Sony, рекомендуется выбирать данное значение.

[Off]: сигналы не выводятся через гнездо HDMI OUT (ARC) системы, когда система не включена. Включите систему для просмотра содержимого подключенного к системе устройства через телевизор. Энергопотребление системы в режиме ожидания можно снизить по сравнению с установкой значения [On].

[TV Audio Input Mode]

Включите эту функцию, если система подключена к гнезду HDMI IN телевизора, которое поддерживает функцию Audio Return Channel. Функция Audio Return Channel доступна при установке для параметра [Control for HDMI] значения [On].

[Auto]: можно прослушивать звук телевизора через динамики системы.
[Optical]: используйте это значение, если подключен цифровой оптический кабель.

[HDMI Signal Format]

Вы можете выбрать формат сигнала HDMI для входного сигнала. Для получения дополнительной информации см. раздел "Настройка формата сигнала HDMI для просмотра видеосодержимого 4K" (стр. 27).

[Bluetooth Settings]

[Bluetooth Mode]

Вы можете воспроизводить содержимое с устройства BLUETOOTH, используя данную систему, или прослушивать звук с этой системы, используя наушники, совместимые с BLUETOOTH.

[Receiver]: эта система работает в режиме приемника, который позволяет принимать и выводить аудиосигналы с устройства BLUETOOTH.

[Transmitter]: эта система работает в режиме передатчика, что позволяет ей отправлять аудиосигналы на наушники, совместимые с BLUETOOTH. При переключении входа системы на дисплее передней панели отобразится надпись "BT TX".
[Off]: функция BLUETOOTH отключается и выбрать вход [Bluetooth Audio] невозможно.

Примечания

- Если для параметра [Bluetooth Mode] задано значение [Off], а для параметра [Network/Bluetooth Standby] — значение [On] (стр. 72), то для параметра [Network/Bluetooth Standby] будет автоматически задано значение [Off].
- Если для параметра [Network/Bluetooth Standby] (стр. 72) задано значение [On], а для параметра [Bluetooth Mode] — значение [Off], то для параметра [Bluetooth Mode] будет автоматически задано значение [Receiver].

[Device List]

Отображение списка сопряженных и обнаруженных устройств BLUETOOTH (устройство SNK), когда для параметра [Bluetooth Mode] установлено значение [Transmitter].

[Bluetooth Codec - AAC]

Эта функция доступна, только когда для параметра [Bluetooth Mode] установлено значение [Receiver].

[On]: включение кодека AAC.
[Off]: отключение кодека AAC.

Примечание

Вы можете наслаждаться высококачественным звуком, если кодек AAC включен и ваше устройство поддерживает AAC.

[Bluetooth Codec - LDAC]

Эта функция доступна, только когда для параметра [Bluetooth Mode] установлено значение [Receiver] или [Transmitter].

[On]: включение кодека LDAC.

[Off]: отключение кодека LDAC.

Примечания

- Вы можете наслаждаться более высококачественным звуком, если кодек LDAC включен и ваше устройство поддерживает LDAC.
- Этот параметр не удастся изменить при подключении устройства BLUETOOTH.

[Wireless Playback Quality]

Вы можете настраивать скорость передачи данных для воспроизведения LDAC. Эта функция доступна, только когда для параметра [Bluetooth Mode] установлено значение [Transmitter], а для параметра [Bluetooth Codec - LDAC] — значение [On].

[Sound Quality]: используется наивысшая скорость передачи данных. Звук отправляется в более высоком качестве; однако воспроизведение аудио иногда может становиться нестабильным, если качество канала связи является недостаточно хорошим. Если в этом режиме воспроизведение аудио нестабильно, выберите [Auto].

[Auto]: скорость передачи данных изменяется автоматически в зависимости от условий.

[System Settings]

[OSD Language]

Возможность выбора требуемого языка для экранной индикации системы.

[IR-Repeater]

[On]: сигналы дистанционного управления для телевизора отправляются с тыльной стороны основного устройства.

[Off]: выключение функции.

Для получения дополнительной информации см. раздел "Пульт дистанционного управления телевизора не работает" (стр. 36).

[Network/Bluetooth Standby]

[On]: систему можно включить по сети или с помощью функции BLUETOOTH.

[Off]: энергосбережение можно обеспечивать в режиме ожидания. После включения системы для воспроизведения звука с помощью сабвуфера и задних динамиков потребуется определенное время.

Примечания

- Если вы соглашаетесь использовать функцию Chromecast built-in, параметр [Network/Bluetooth Standby] автоматически изменит значение на [On].
- Если для параметра [Bluetooth Mode] задано значение [Off] (стр. 71), а для параметра [Network/Bluetooth Standby] — значение [On], то для параметра [Network/Bluetooth Standby] будет автоматически задано значение [Off].
- Если для параметра [Network/Bluetooth Standby] задано значение [On], а для параметра [Bluetooth Mode] — значение [Off] (стр. 71), то для параметра [Bluetooth Mode] будет автоматически задано значение [Receiver].

[Auto Standby]

[On]: включение функции [Auto Standby]. Если система бездействует и сигнал не выводится около 20 минут, она автоматически переходит в режим ожидания.

[Off]: выкл.

[Software Update Notification]

[On]: настройка системы для информирования о выпуске новых версий программного обеспечения (стр. 74).

[Off]: выкл.

[Auto Update Settings]

- [Auto Update]

[On]: обновление программного обеспечения выполняется автоматически между 2 и 5 часами утра по местному времени в соответствии с выбранным значением параметра [Time Zone], когда система не используется. Если для параметра [Off] установить значение [Network/Bluetooth Standby], обновление программного обеспечения будет выполнено после выключения системы.

[Off]: выкл.

- [Time Zone]: выбор страны или региона.

Примечания

- Обновление программного обеспечения может быть выполнено даже в случае, если для параметра [Off] установлено значение [Auto Update]. Это зависит от характера обновления.
- Обновление программного обеспечения выполняется автоматически в течение 11 дней с момента выпуска новой версии программного обеспечения.

[Device Name Setting]

Вы можете изменить имя данной системы в соответствии со своими предпочтениями, чтобы легче распознавать ее во время пользования функцией [Bluetooth Audio]. Данное имя также используется с другими сетями, например домашней сетью. Следуйте указаниям на экране и используйте программную клавиатуру для ввода имени.

[System Information]

Отображение информации о системе, например сведений о версии программного обеспечения и MAC-адресе.

[Software License Information]

Возможность отображения информации о лицензии на программное обеспечение.



[Network Settings]

[Internet Settings]

Заблаговременно подключите систему к сети.

[Wired LAN Settings]: этот параметр следует выбирать при подключении к широкополосному маршрутизатору с помощью кабеля локальной сети. При выборе этой настройки функция подключения к беспроводной сети системы автоматически отключается.

[Wireless LAN Settings]: выбирайте этот параметр, когда для подключения к беспроводной сети вы используете встроенную функцию Wi-Fi системы.

Совет

Для получения дополнительной информации посетите следующий веб-сайт и ознакомьтесь с ответами на часто задаваемые вопросы:
www.sony.eu/support

[Network Connection Status]

Отображение текущего состояния сетевого соединения.

[Resetting]

Возможность сброса настроек системы к заводским установкам по умолчанию путем выбора группы установок. Все настройки внутри группы будут сброшены.

Для получения дополнительной информации см. раздел “Сброс состояния системы” (стр. 89).

[Software Update]

Вы можете обновлять программное обеспечение системы, сабвуфера и задних динамиков. Для получения дополнительной информации см. раздел “Обновление программного обеспечения” (стр. 74).

Обновление программного обеспечения

Обновление последней версии программного обеспечения дает возможность пользоваться новейшими функциями.

Чтобы узнать о функции обновления, посетите этот сайт:

www.sony.eu/support

Примечания

- Для выполнения обновления может потребоваться до 40 минут.
- Для выполнения обновления через Интернет необходимо наличие подключения к Интернету.
- Пока выполняется обновление, не включайте и не выключайте систему, не отключайте кабель питания переменного тока, не подключайте и не отключайте кабель HDMI и не выполняйте действий с системой и телевизором. Дождитесь завершения обновления программного обеспечения.
- Установите для параметра [Auto Update] значение [On], если необходимо выполнять обновления программного обеспечения автоматически (стр. 73). Обновление программного обеспечения может быть выполнено даже в случае, если для параметра [Off] установлено значение [Auto Update]. Это зависит от характера обновления.

1 Нажмите **HOME**.

На экране телевизора появится стартовое меню.



2 Выберите [Setup] - [Advanced Settings] в стартовом меню.

Если система обнаружит сведения об обновлении системы в сети, то появится уведомление об обновлении и в стартовом меню отобразится текст [Software Update]. В этом случае выберите [Software Update] и перейдите к шагу 4.

3 Выберите [Software Update].

На экране телевизора появится экран [Software Update].

4 Выберите элемент для обновления.

Выберите один из перечисленных ниже элементов для обновления, нажимая / и , а затем обновите программное обеспечение, следуя инструкциям на экране.

Когда начнется обновление программного обеспечения, система автоматически перезагрузится.

Во время обновления программного обеспечения на дисплее передней панели появляется индикация "UPDT". После завершения обновления производится автоматическая перезагрузка системы.

[Network update]

Обновление программного обеспечения с помощью доступной сети. Убедитесь, что сеть подключена к Интернету.

[USB update]

Обновление программного обеспечения с помощью устройства USB. Подробные сведения об обновлении см. в инструкциях, которые отображаются при загрузке файла обновления.

[Wireless speakers only]

Эта функция позволяет обновить программное обеспечение сабвуфера и задних динамиков, если ПО системы имеет самую актуальную версию. Убедитесь, что сабвуфер и задние динамики включены и подключены к системе (стр. 34).

Примечания

- Чтобы выполнить [USB update], нажмите и удерживайте кнопки BLUETOOTH и  на основном устройстве в течение 7 секунд.
- Вы можете выполнить [Network update] в Sony | Music Center.
- Если обновление сабвуфера или задних динамиков не работает, переместите их ближе к основному устройству и обновите.

Поиск и устранение неисправностей

Поиск и устранение неисправностей

Если при использовании системы возникнут какие-либо из перечисленных ниже трудностей, прежде чем обратиться в ремонтную службу за помощью, воспользуйтесь данным руководством по поиску и устранению неисправностей. Если неполадки не прекращаются, обратитесь к ближайшему дилеру Sony.

При обращении в ремонтную мастерскую возьмите с собой основное устройство, сабвуфер и задние динамики (не прилагаются), даже если вам кажется, что только одно устройство имеет проблемы.

Питание

Система не включается.

- Проверьте правильность подключения кабеля питания переменного тока.
- Отключите кабель питания переменного тока из настенной розетки, а затем подключите снова через некоторое время.

Система не включается даже при включении телевизора.

- Установите для параметра  [Setup] - [Advanced Settings] - [HDMI Settings] - [Control for HDMI] значение [On] (стр. 70). Телевизор должен поддерживать функцию "Control for HDMI" (стр. 61). Для получения дополнительной информации см. инструкцию по эксплуатации телевизора.
- Проверьте настройки динамика телевизора. Питание системы синхронизируется с настройками динамика телевизора. Для получения дополнительной информации см. инструкцию по эксплуатации телевизора.
- В зависимости от телевизора, если звук выводился из его динамиков в прошлый раз, система, связанная с питанием телевизора, может не включиться, даже если телевизор включен.



Система выключается при выключении телевизора.

- Проверьте значение параметра  [Setup] - [Advanced Settings] - [HDMI Settings] - [Standby Linked to TV] (стр. 70). Если для параметра [Standby Linked to TV] установлено значение [On] или [Auto], система выключается автоматически при выключении телевизора независимо от выбранного входа.

Система не выключается даже при выключении телевизора.

- Проверьте значение параметра  [Setup] - [Advanced Settings] - [HDMI Settings] - [Standby Linked to TV] (стр. 70). Для автоматического выключения системы при выключении телевизора независимо от входа установите для параметра [Standby Linked to TV] значение [On]. Телевизор должен поддерживать функцию "Control for HDMI" (стр. 61). Для получения дополнительной информации см. инструкцию по эксплуатации телевизора.

Систему не удается выключить.

- Возможно, система находится в демо-режиме. Для отмены демо-режима выполните сброс системы. Нажмите и удерживайте  (питание) и  (громкость) на основном устройстве в течение более 5 секунд (стр. 89).

Изображение

Изображение отсутствует или не выводится надлежащим образом.

- Выберите соответствующий вход (стр. 38).
- Если нет изображения при выборе входа TV, выберите необходимый телеканал с помощью пульта дистанционного управления телевизора.
- Если нет изображения при выборе входа HDMI1/2, нажмите кнопку воспроизведения на подключенном устройстве.
- Отсоедините кабель HDMI, а затем снова подсоедините его. Убедитесь, что кабель вставлен надежно.

- Если изображение с подключенного устройства отсутствует или выводится неправильно, установите для параметра  [Setup] - [Advanced Settings] - [HDMI Settings] - [HDMI Signal Format] - [HDMI IN 1]/[HDMI IN 2] значение [Standard format] (стр. 27).
- Если вы подключаете устройство, поддерживающее HDCP 2.2, обязательно подключайте это устройство к гнезду HDMI IN, а телевизор — к гнезду HDMI OUT системы.
- Система подключена к входному устройству, которое не совместимо со стандартом HDCP (защита цифрового широкополосного содержимого). В таком случае проверьте характеристики подключенного устройства.

Содержимое в формате 3D не отображается на экране телевизора через гнездо HDMI IN 1/2.

- В зависимости от телевизора или видеоустройства содержимое в формате 3D может не отображаться. Проверьте поддерживаемый видеоформат HDMI (стр. 94).

Видео в формате 4K не отображается на экране телевизора через гнездо HDMI IN 1/2.



- В зависимости от телевизора или видеоустройства видео в формате 4K может не отображаться. Проверьте поддерживаемые видеоформаты и настройки телевизора и видеоустройства.

- Изображение может отображаться неправильно при изменении параметра [HDMI Signal Format]. В этом случае установите значение [Standard format] (стр. 27).
- Используйте улучшенный высокоскоростной HDMI кабель с Ethernet-каналом с поддержкой 18 Гбит/с или высокоскоростной кабель HDMI с Ethernet (стр. 94).

Изображение отсутствует на всем экране телевизора.

- Соотношение сторон изображения на носителе является фиксированным.

Изображение и звук устройства, подключенного к системе, не выводятся через телевизор, если система не включена.

- Установите в системе для параметра  [Setup] - [Advanced Settings] - [HDMI Settings] - [Control for HDMI] значение [On], а затем установите для параметра [Standby Through] значение [Auto] или [On] (стр. 70).
- Включите систему, а затем переключите вход на тот, через который происходит воспроизведение устройства.
- Если система подключается к устройствам, отличным от устройств Sony, которые поддерживают функцию "Control for HDMI", установите для параметра  [Setup] - [Advanced Settings] - [HDMI Settings] - [Standby Through] значение [On] (стр. 70).

Содержимое HDR не отображается в высокодинамическом диапазоне.

- Проверьте настройки телевизора и подключенного устройства. Для ознакомления с дополнительной информацией см. инструкцию по эксплуатации, прилагаемую к телевизору и подключенному устройству.
- Некоторые устройства могут преобразовывать содержимое HDR в SDR, если полоса пропускания недостаточно широка. В этом случае установите для параметра  [Setup] - [Advanced Settings] - [HDMI Settings] - [HDMI Signal Format] - [HDMI IN 1]/[HDMI IN 2] значение [Enhanced format], если телевизор и подключенное устройство поддерживают ширину полосы пропускания до 18 Гбит/с (стр. 27). При выборе [Enhanced format] используйте улучшенный высокоскоростной HDMI кабель с Ethernet-каналом с поддержкой 18 Гбит/с (стр. 94).

Звук

Система не может подключиться к телевизору с помощью функции BLUETOOTH.

- Если система подключена к телевизору с помощью кабеля HDMI (прилагается), подключение BLUETOOTH будет отменено.

Система не воспроизводит звук с телевизора.

- Проверьте тип и подключение кабеля HDMI, цифрового оптического кабеля или аналогового аудиокабеля, подсоединенного к системе и телевизору (см. прилагаемое руководство по началу работы).
- Отсоедините кабели между TV и системой, после чего снова надежно подключите их. Отсоедините кабели питания телевизора и системы от электрической сети переменного тока, после чего снова подключите их.
- Если система и телевизор подключены с помощью кабеля HDMI, проверьте следующее.
 - Гнездо HDMI подключенного телевизора обозначено как “ARC”.
 - Функция “Control for HDMI” телевизора включена.
 - На системе для параметра [Control for HDMI] выбрано [On], а для [TV Audio Input Mode] — [Auto] (стр. 71).
- Если телевизор не совместим с функцией Audio Return Channel, подключите цифровой оптический кабель (не прилагается) (см. прилагаемое руководство по началу работы). Если телевизор не совместим с функцией Audio Return Channel, звук телевизора не будет выводиться через систему, даже если система подключена к гнезду HDMI IN телевизора.
- Выберите вход системы TV. При подключении системы и телевизора с помощью аналогового кабеля (не прилагается) выберите в качестве входа системы ANALOG (стр. 45).
- Увеличьте громкость системы или отмените отключение звука.

- Если не выводится звук с телеприставки кабельного телевидения/спутникового тюнера, подключенного к телевизору, подключите устройство к системному гнезду HDMI IN 1 или HDMI IN 2 и переключите вход системы на вход для подключенного устройства ([HDMI1] или [HDMI2]) (см. прилагаемое руководство по началу работы).
- В зависимости от порядка подключения телевизора и системы, звук системы может быть отключен и на дисплее передней панели системы будет отображаться надпись “MUTING”. Если это произойдет, сначала включите телевизор, а затем — систему.
- Установите в качестве настроек динамиков телевизора (BRAVIA) значение “аудиосистема”. Для ознакомления с информацией о порядке настройки телевизора см. инструкцию по эксплуатации телевизора.

Изображение и звук устройства, подключенного к системе, не выводятся через телевизор, если система не включена.

- Установите в системе для параметра  [Setup] - [Advanced Settings] - [HDMI Settings] - [Control for HDMI] значение [On], а затем установите для параметра [Standby Through] значение [Auto] или [On] (стр. 70).
- Включите систему, а затем переключите вход на тот, через который происходит воспроизведение устройства.

- Если система подключается к устройствам, отличным от устройств Sony, которые поддерживают функцию "Control for HDMI", установите для параметра  [Setup] - [Advanced Settings] - [HDMI Settings] - [Standby Through] значение [On] (стр. 70).

Звук воспроизводится одновременно системой и телевизором.

- Отключите звук системы или телевизора.





Возникают перебои звука при просмотре ТВ-передач или содержимого дисков Blu-ray и др.

- Проверьте настройку режима звучания (стр. 54). Если для режима звучания выбран параметр [Auto Sound], звук может прерываться при автоматическом изменении режима звучания согласно информации о воспроизводимой программе. Если вы не хотите изменять режим звучания автоматически, задайте для режима звучания настройку, отличную от [Auto Sound].

Звук телевизора из данной системы отстает от изображения.

- Установите для параметра [A/V Sync] значение 0 мс, если до этого было установлено значение в диапазоне от 25 мс до 300 мс (стр. 57).
- В зависимости от источника звука между звуком и изображением может возникать задержка. Если телевизор имеет функцию, которая задерживает изображение, используйте ее для регулировки.

Система не воспроизводит звук с подключенного устройства, или он воспроизводится очень тихо.

- Нажмите  + на пульте дистанционного управления и проверьте уровень громкости (стр. 16).
- Нажмите  или  + на пульте дистанционного управления, чтобы отменить отключение звука (стр. 16).
- Убедитесь в правильном выборе источника входа. Попробуйте выбрать другие источники входного сигнала, нажимая кнопку выбора выхода на пульте дистанционного управления (TV/HDMI1/HDMI2/ANALOG/USB/BLUETOOTH) (стр. 16).
- Убедитесь, что разъемы всех кабелей и шнуров системы и подключенного устройства надежно подключены.
- При воспроизведении содержимого, совместимого с технологией защиты авторских прав (HDCP), оно не будет воспроизводиться системой.
- Установите для параметра  [Setup] - [Advanced Settings] - [HDMI Settings] - [HDMI Signal Format] значение [Standard format] (стр. 27).

Не удается получить эффект объемного звучания.

- Окружающий звук может обрабатываться недостаточно эффективно ввиду особенностей входного сигнала и настройки режима воспроизведения звука. Для некоторых программ или дисков эффект окружающего звучания может быть малозаметным.

- Для воспроизведения многоканального аудио проверьте настройку цифрового аудиовыхода устройства, подключенного к системе. Для ознакомления с дополнительной информацией см. инструкцию по эксплуатации, прилагаемую к подключенному устройству.

Звук отстает от изображения при использовании функции беспроводного воспроизведения в нескольких комнатах.

- Если звук с входа [TV] (включая подключение с помощью функции [BLUETOOTH], [HDMI1], [HDMI2], [Bluetooth Audio] или [Analog]) воспроизводится с помощью функции беспроводного воспроизведения в нескольких комнатах, звук системы будет отставать от изображения для синхронизации со звуком других динамиков. Если вас беспокоит разрыв между звуком и изображением, выполните следующее.

- Для входа HDMI1 или HDMI2: нажмите OPTIONS и установите для параметра [Multi-room Sync] значение [Off].
- Для входа телевизора или аналогового входа: нажимайте OPTIONS, $\blacktriangle/\blacktriangledown$ пока на дисплее передней панели не появится надпись "MSYNC", а затем нажмите \oplus (ввод) и нажимайте $\blacktriangle/\blacktriangledown$, пока на дисплее передней панели не появится надпись "OFF", после чего нажмите \oplus (ввод).

Звук системы синхронизирован с изображением, но звук из других динамиков отстает.

Сабвуфер

Сабвуфер не воспроизводит звук, или он воспроизводится очень тихо.

- Нажмите SW \triangleleft + на пульте дистанционного управления, чтобы увеличить уровень громкости сабвуфера (стр. 56).
- Убедитесь, что индикатор питания на сабвуфере светится зеленым.
- Если индикатор питания сабвуфера не загорается, попробуйте выполнить следующие действия.
- Убедитесь, что кабель питания переменного тока сабвуфера подключен должным образом.
 - Нажмите кнопку \odot (питание) сабвуфера, чтобы включить питание.
- Если индикатор питания на сабвуфере медленно мигает зеленым или светится красным, выполните следующие действия.
- Переместите сабвуфер ближе к основному устройству, чтобы индикатор питания на сабвуфере горел зеленым.
 - Выполните действия, описанные в разделе "Беспроводное подключение сабвуфера и задних динамиков" (стр. 34).
 - Проверьте состояние беспроводного подключения (стр. 69).
- Если индикатор питания сабвуфера мигает красным, нажмите кнопку \odot (питание) сабвуфера для выключения питания и убедитесь, что вентиляционные отверстия сабвуфера не заблокированы.

- Если источник входа содержит очень малое количество низкочастотных компонентов (например, телевизионные передачи), звук из сабвуфера может быть слабо слышен. Звук сабвуфера можно проверить с помощью тестового сигнала (стр. 65).
- Выключите ночной режим. Для получения дополнительной информации см. раздел “Отчетливый звук при низкой громкости ночью (NIGHT)” (стр. 56).
- Если индикатор питания заднего динамика не загорается, попробуйте выполнить следующие действия.
 - Убедитесь, что кабель питания переменного тока заднего динамика подключен должным образом.
 - Нажмите кнопку  (питание) заднего динамика, чтобы включить питание.
- Если индикатор питания на заднем динамике медленно мигает зеленым или светится красным, выполните следующие действия.
 - Переместите задний динамик ближе к основному устройству, чтобы индикатор питания на динамике горел зеленым.
 - Выполните действия, описанные в разделе “Беспроводное подключение сабвуфера и задних динамиков” (стр. 34).
 - Проверьте состояние беспроводного подключения (стр. 69).

Звук прерывается или воспроизводится с помехами.

- При наличии поблизости устройства, генерирующего электромагнитные волны (например, беспроводной локальной сети или используемой микроволновой печи), установите систему на расстоянии от такого устройства.
- При наличии препятствия между основным устройством и сабвуфером, переместите или удалите препятствие.
- Расположите основное устройство и сабвуфер как можно ближе друг к другу.
- Используйте для подключения телевизора или проигрывателя дисков Blu-ray Disc к сети проводное соединение вместо беспроводного.

Задние динамики (не прилагаются)

Задние динамики не воспроизводят звук.

- Убедитесь, что кабель питания переменного тока заднего динамика подключен должным образом.

Звук прерывается или воспроизводится с помехами.

- При наличии поблизости устройства, генерирующего электромагнитные волны (например, беспроводной локальной сети или используемой микроволновой печи), установите систему на расстоянии от такого устройства.
- При наличии препятствия между основным устройством и задним динамиком переместите или удалите препятствие.
- Расположите основное устройство и задний динамик как можно ближе друг к другу.

- Используйте для подключения телевизора или проигрывателя дисков Blu-ray Disc к сети проводное соединение вместо беспроводного.

Подключение устройства USB

Устройство USB не распознано.

- Попробуйте выполнить следующие действия.
 - ① Выключите систему.
 - ② Извлеките и снова подключите устройство USB.
 - ③ Включите систему.
- Убедитесь, что устройство USB надежно вставлено в порт  (USB) (стр. 43).
- Проверьте, не повреждены ли устройство USB или кабель.
- Убедитесь, что устройство USB включено.
- Если устройство USB подключено через USB-концентратор, отсоедините устройство USB от концентратора и подключите напрямую к системе.
- При подключении WALKMAN® или смартфона его внутреннее или внешнее запоминающее устройство (например, карта памяти) может быть не распознано.

Подключение мобильного устройства

Не удается выполнить сопряжение.

- Расположите данную систему и устройство BLUETOOTH ближе друг к другу.

- Убедитесь, что система не подвергается воздействию помех от какого-либо устройства беспроводной локальной сети, других беспроводных устройств с частотой 2,4 ГГц или микроволновой печи. Если в непосредственной близости располагается устройство, генерирующее электромагнитное излучение, переместите его подальше от системы.

Не удается выполнить подключение BLUETOOTH.

- Убедитесь, что индикатор BLUETOOTH основного устройства горит (стр. 41).
- Убедитесь, что подключаемое устройство BLUETOOTH включено и что функция BLUETOOTH также включена.
- Расположите данную систему и устройство BLUETOOTH ближе друг к другу.
- Выполните повторное сопряжение данной системы и устройства BLUETOOTH. Возможно, вам придется отменить сопряжение с данной системой, используя сначала ваше устройство BLUETOOTH.
- Информация о сопряжении, возможно, будет удалена. Выполните операцию сопряжения снова (стр. 40).

Звук подключенного мобильного устройства BLUETOOTH не выводится из системы.

- Убедитесь, что индикатор BLUETOOTH основного устройства горит (стр. 41).
- Расположите данную систему и устройство BLUETOOTH ближе друг к другу.

- Если поблизости находится устройство, генерирующее электромагнитное излучение, например устройство беспроводной локальной сети, другие устройства BLUETOOTH или микроволновая печь, переместите такое устройство подальше от данной системы.
- Удалите любые препятствия между данной системой и устройством BLUETOOTH или отодвиньте систему от препятствия.
- Переместите подключенное устройство BLUETOOTH.
- Переключите частоту беспроводной локальной сети любого ближайшего маршрутизатора локальной сети или компьютера на диапазон 5 ГГц.
- Увеличьте громкость на подключенном устройстве BLUETOOTH.

Подключение наушников с помощью функции BLUETOOTH

Не удается выполнить сопряжение.

- Расположите данную систему и устройство BLUETOOTH ближе друг к другу.
- Убедитесь, что система не подвергается воздействию помех от какого-либо устройства беспроводной локальной сети, других беспроводных устройств с частотой 2,4 ГГц или микроволновой печи. Если в непосредственной близости располагается устройство, генерирующее электромагнитное излучение, переместите его подальше от системы.

Не удается выполнить подключение BLUETOOTH.

- Убедитесь, что индикатор BLUETOOTH основного устройства горит (стр. 12).
- Убедитесь, что подключаемое устройство BLUETOOTH включено и что функция BLUETOOTH также включена.
- Расположите данную систему и устройство BLUETOOTH ближе друг к другу.
- Выполните повторное сопряжение данной системы и устройства BLUETOOTH. Вам может потребоваться сначала отменить сопряжение устройства BLUETOOTH с системой. См. раздел “Удаление зарегистрированного устройства из списка устройств” (стр. 51).
- Информация о сопряжении, возможно, будет удалена. Выполните операцию сопряжения снова (стр. 50).

Не воспроизводится звук с подключенных по BLUETOOTH наушников.

- Убедитесь, что индикатор BLUETOOTH основного устройства горит (стр. 12).
- Расположите данную систему и устройство BLUETOOTH ближе друг к другу.
- Если поблизости находится устройство, генерирующее электромагнитное излучение, например устройство беспроводной локальной сети, другие устройства BLUETOOTH или микроволновая печь, переместите такое устройство подальше от данной системы.
- Удалите любые препятствия между этой системой и устройством BLUETOOTH или отодвиньте систему от препятствия.

- Переместите подключенное устройство BLUETOOTH.
- Переключите частоту беспроводной локальной сети маршрутизатора локальной сети или компьютера на диапазон 5 ГГц.
- Увеличьте громкость на подключенном устройстве BLUETOOTH.
- Установите для параметра [Wireless Playback Quality] значение [Auto] (стр. 72).
- Некоторое содержимое воспроизвести не удастся в связи с действием его защиты.

Проводное подключение по локальной сети

Система не может подключиться к сети.

- Проверьте сетевое подключение (стр. 28) и сетевые настройки (стр. 73).

Беспроводное подключение по локальной сети

После выполнения процедуры [Wi-Fi Protected Setup™(WPS)] вы не сможете подключить ПК к Интернету.

- Настройки беспроводной связи на маршрутизаторе могут измениться автоматически, если функция Wi-Fi Protected Setup используется до начала регулировки настроек маршрутизатора. В таком случае измените настройки беспроводной связи вашего ПК соответствующим образом.

Система не может подключиться к сети, или сетевое соединение является нестабильным.

- Убедитесь, что маршрутизатор беспроводной локальной сети включен.
- Проверьте сетевое подключение (стр. 29) и сетевые настройки (стр. 73).
- В зависимости от среды эксплуатации (включая материал стен), условий приема радиоволн и наличия препятствий между системой и маршрутизатором беспроводной локальной сети возможная дальность связи может уменьшиться. Поместите систему и маршрутизатор беспроводной локальной сети ближе друг к другу.
- Устройства, использующие диапазон частот 2,4 ГГц (например, микроволновые печи, устройства BLUETOOTH или цифровые беспроводные устройства), могут прерывать связь. Уберите основное устройство от таких устройств или выключите их.
- Подключение к беспроводной локальной сети может быть нестабильным в зависимости от условий эксплуатации (особенно при использовании функции BLUETOOTH системы). В таком случае следует изменить условия эксплуатации.

Требуемый беспроводной маршрутизатор локальной сети не отображается в списке беспроводной сети.

→ Нажмите BACK для возврата к предыдущему экрану и попробуйте выбрать команду [Wireless LAN Settings] еще раз (стр. 29). Если требуемый беспроводной маршрутизатор локальной сети не обнаружен, выберите [New connection registration] из списка сетей, а потом выберите [Manual registration], чтобы ввести сетевое имя (SSID) вручную.

Интернет-подключение

Вы можете подключить систему к Интернету.

- Проверьте проводное или беспроводное подключение по локальной сети.
- Перезагрузите маршрутизатор или беспроводной маршрутизатор локальной сети.

Беспроводное воспроизведение в нескольких комнатах

Звук отстает от изображения.

→ Если звук с входа [TV] (включая подключение с помощью функции BLUETOOTH), [HDMI1], [HDMI2], [Bluetooth Audio] воспроизводится с помощью функции беспроводного воспроизведения в нескольких комнатах, звук системы будет отставать от изображения для синхронизации со звуком других динамиков. Если вас беспокоит разрыв между звуком и изображением, выполните следующее.

- Для входа HDMI1 или HDMI2: нажмите OPTIONS и установите для параметра [Multi-room Sync] значение [Off].
- Для входа телевизора или аналогового входа: нажимайте OPTIONS, $\blacktriangle/\blacktriangledown$ пока на дисплее передней панели не появится надпись "MSYNC", а затем нажмите \oplus (ввод) и нажимайте $\blacktriangle/\blacktriangledown$ пока на дисплее передней панели не появится надпись "OFF", после чего нажмите \oplus (ввод).

Звук системы синхронизирован с изображением, но звук из других динамиков отстает.

Функция беспроводного воспроизведения в нескольких комнатах не может использоваться на Sony | Music Center.

→ Подключите мобильное устройство к той же сети, к которой подключена система.

Пульт дистанционного управления

Не работает пульт дистанционного управления данной системы.

- Направьте пульт дистанционного управления на датчик пульта дистанционного управления на основном устройстве (стр. 12).
- Уберите все препятствия между пультом дистанционного управления и системой.
- Замените обе батареи в пульте дистанционного управления на новые, если они разряжены.
- Убедитесь в нажатии правильной кнопки на пульте дистанционного управления.

Пульт дистанционного управления телевизором не работает.

- Данная проблема может быть решена путем включения функции ИК-повторителя (стр. 36).

Прочее

Функция "Control for HDMI" работает неправильно.

- Проверьте соединение с системой (см. прилагаемое руководство по началу работы).
- Включите функцию "Control for HDMI" на телевизоре. Для получения дополнительной информации см. инструкцию по эксплуатации телевизора.
- Подождите, а затем повторите попытку. Если отключить систему из розетки, перед совершением операций потребуется подождать некоторое время. Подождите 15 секунд или дольше, а затем повторите попытку.
- Убедитесь, что устройства, подключенные к системе, поддерживают функцию "Control for HDMI".
- Включите функцию "Control for HDMI" на устройствах, подключенных к системе. Для ознакомления с дополнительной информацией см. инструкцию по эксплуатации вашего устройства.
- Тип и количество устройств, которые могут контролироваться функцией "Control for HDMI", ограничиваются стандартом HDMI CEC следующим образом.
 - Устройства записи (устройство записи Blu-ray Disc, устройство записи DVD и т. д.): не более 3 устройств

- Устройства воспроизведения (проигрыватель дисков, проигрыватель дисков DVD и т. д.): не более 3 устройств (данная система использует одно из них)
- Устройства, связанные с тюнерами: не более 4 устройств
- Аудиосистема (приемник/наушники): не более 1 устройства (используемого данной системой)

На дисплее передней панели мигает надпись "PRTCT" и система отключается.

- Отключите кабель питания переменного тока и убедитесь, что ничто не закрывает вентиляционные отверстия системы.

На дисплее передней панели поочередно мигают надписи "PRTCT", "PUSH", имя динамика ("SUB", "SUR L" или "SUR R") и "POWER".

- Для отключения нажмите кнопку  (питание) на соответствующем динамике ("SUB" — сабвуфер, "SUR L" — левый задний динамик, "SUR R" — правый задний динамик). Для сабвуфера, отключите кабель питания переменного тока и убедитесь, что ничто не закрывает вентиляционные отверстия сабвуфера, а потом перезапустите систему. Для заднего динамика отключите кабель питания переменного тока, а потом перезапустите систему. Если повторное подключение выполнено должным образом, дисплей передней панели вернется в нормальное состояние.

На дисплее передней панели появится индикация "BT TX".

- Установите для параметра [Bluetooth Mode] значение [Receiver]. Появится надпись "BT TX", если для параметра [Bluetooth Mode] установлено значение [Transmitter] (стр. 71).

Датчики телевизора не работают нормально.

- Основное устройство может блокировать некоторые датчики (например, датчик яркости) и приемник пульта дистанционного управления вашего телевизора или излучатель для очков 3D (инфракрасной передачи) телевизора 3D, который поддерживает систему инфракрасных очков 3D или беспроводную связь. Отдайте основное устройство от телевизора на расстояние, на котором возможна нормальная работа этих компонентов. Для информации о расположении датчиков и приемника пульта дистанционного управления обратитесь к инструкциям по эксплуатации, прилагаемым к телевизору.



Беспроводные функции (беспроводная локальная сеть, функция BLUETOOTH, сабвуфер или задние динамики) нестабильны.

- Не размещайте металлические объекты, кроме телевизора, рядом с системой.

Неожиданно воспроизводится незнакомая музыка.

- Воспроизводится предустановленный образец музыки. Нажмите  на основном устройстве, чтобы остановить воспроизведение.

Систему нельзя выключить, или нельзя использовать [Advanced Settings]./При нажатии кнопки (питание) в окне дисплея появляется надпись ".DEMO", а систему нельзя выключить.

- Возможно, система находится в демо-режиме. Для отмены демо-режима выполните сброс системы. Нажмите и удерживайте  (питание) и  (громкость) на основном устройстве в течение более 5 секунд (стр. 89).

Система перезагружается.

- При подключении к телевизору, разрешение которого отличается от разрешения системы, система может перезагрузиться, чтобы изменить настройки вывода изображения.

Сброс состояния системы



Если неполадки в работе системы не были устранены, сбросьте настройки системы следующим образом.

- 1 Нажмите HOME.**
На экране телевизора появится стартовое меню.
- 2 Выберите  [Setup] - [Advanced Settings] в стартовом меню.**
- 3 Выберите [Resetting].**
- 4 Выберите пункт меню, настройки которого требуется сбросить.**
- 5 Выберите [Start].**

Отмена сброса настроек

Выберите [Cancel] при выполнении шага 5.

Если вы не можете выполнить сброс с помощью стартового меню

Нажмите и удерживайте  (питание) и  (громкость) на основном устройстве в течение более 5 секунд.

Настройки будут возвращены к исходным.

Примечание

В результате связь с сабвуфером и задними динамиками может быть потеряна. В этом случае выполните процедуру “Беспроводное подключение сабвуфера и задних динамиков” (стр. 34).

Технические характеристики

Звуковая панель (SA-ZF9)

Усилитель

ВЫХОДНАЯ МОЩНОСТЬ (номинальная)

Передний левый + передний правый: 60 Вт + 60 Вт (при 4 Ом, 1 кГц, суммарное значение коэффициента нелинейных искажений 1%)

ВЫХОДНАЯ МОЩНОСТЬ (базовая)

Передний левый/передний правый/центральный блоки динамиков: 100 Вт (на канал при 4 Ом, 1 кГц)

Входы

HDMI IN 1/2*
ANALOG IN
TV IN (OPT)

Выходы

HDMI OUT (TV (ARC))*

* Гнезда HDMI IN 1/2 и HDMI OUT (TV (ARC)) поддерживают протокол HDCP 2.2. HDCP 2.2 — это недавно усовершенствованная технология защиты авторских прав, которая используется для защиты содержимого, например фильмов в формате 4K.

HDMI

Разъем

Тип A (19-штырьковый)

USB

Порт  (USB):

тип A (для подключения накопителя USB)

Выходное напряжение:

Постоянный ток 5 В

Локальная сеть

Терминал LAN(100)

Терминал 100BASE-TX

Беспроводная локальная сеть

Система связи

IEEE 802.11 a/b/g/n

Частотный диапазон

2,4 ГГц, 5 ГГц

BLUETOOTH

Система связи

Спецификация BLUETOOTH версии 4.2

Выход

Спецификация мощности BLUETOOTH класса 1

Максимальная дальность связи

В пределах прямой видимости при бл. 30 м¹⁾

Максимальное количество

регистрируемых устройств 9 устройств

Частотный диапазон

Диапазон 2,4 ГГц (от 2,4 ГГц до 2,4835 ГГц)

Метод модуляции

FHSS (Freq Hopping Spread Spectrum)

Совместимые профили BLUETOOTH²⁾

A2DP (Advanced Audio Distribution Profile)

AVRCP (Audio Video Remote Control Profile)

Поддерживаемые кодеки³⁾

SBC⁴⁾, AAC⁵⁾, LDAC

Диапазон передачи (A2DP)

От 20 Гц до 40000 Гц (частота дискретизации LDAC 96 кГц со скоростью передачи 990 кбит/с)
От 20 Гц до 20000 Гц (частота дискретизации 44,1 кГц)

1) Фактический диапазон будет отличаться в зависимости от таких факторов, как наличие препятствий между устройствами, магнитные поля вокруг микроволновой печи, статическое электричество, использование беспроводного телефона, чувствительность приемника, операционная система, программные приложения и т. д.

- 2) Стандартные профили BLUETOOTH определяют назначение связи BLUETOOTH между устройствами.
- 3) Кодек: формат сжатия и преобразования аудиосигнала
- 4) Сокращение термина "кодек с многополосным кодированием"
- 5) Сокращение термина "усовершенствованное звуковое кодирование"

Передний левый/передний правый/центральный блоки динамиков

Система динамика

Полнодиапазонная система динамика, акустическая подвеска

Динамик

46 мм, конического типа

Общие

Требования к источнику питания

От 220 В до 240 В переменного тока, 50 Гц/60 Гц

Энергопотребление

Включенный режим: 52 Вт
 [Network/Bluetooth Standby] - [On]:
 менее 2,4 Вт
 [Network/Bluetooth Standby] - [Off]:
 менее 0,5 Вт*

* Если для параметра [Standby Through] задано значение [Off], либо для параметра [Standby Through] задано значение [Auto], когда подключенный телевизор выключен.

Размеры* (прибл.) (ш/в/г)

1000 мм × 64 мм × 98 мм (без сетчатой рамки)

1000 мм × 64 мм × 99 мм (с сетчатой рамкой)

*Не включая выступающие части

Масса (прибл.)

2,9 кг (без сетчатой рамки)

3,1 кг (с сетчатой рамкой)

Совместимые модели iPhone/iPod

Совместимые модели iPhone/iPod указаны ниже. Обновите программное обеспечение своего устройства iPhone/iPod до последней версии перед началом его использования с системой.

Сделано для:

iPhone X/iPhone 8/iPhone 8 Plus/
 iPhone 7/iPhone 7 Plus/iPhone SE/
 iPhone 6s/iPhone 6s Plus/iPhone 6/
 iPhone 6s Plus/iPhone 5s/iPhone 5c/
 iPhone 5

iPod touch (6-е поколение)/iPod touch (5-е поколение)

Сабвуфер (SA-WZF9)

ВЫХОДНАЯ МОЩНОСТЬ (базовая)

100 Вт (при 4 Ом, 100 Гц)

Система динамиков

Акустическая система сабвуфера, фазоинвертор

Динамик

160 мм, конического типа

Требования к источнику питания

От 220 В до 240 В переменного тока, 50 Гц/60 Гц

Энергопотребление

Включенный режим: 20 Вт
 Режим ожидания: 1 Вт или менее
 Выключенный режим: 0,5 Вт или менее

Размеры (прибл.) (ш/в/г)

190 мм × 382 мм × 386 мм (не включая выступающие части)

Масса (прибл.)

8,1 кг

Секция беспроводного передатчика/приемника

Система коммуникации

Спецификация беспроводного звучания версии 4.0

Частотный диапазон

5 ГГц

Метод модуляции

OFDM

Конструкция и характеристики могут быть изменены без предварительного уведомления.

Типы аудиофайлов для воспроизведения

Кодек	Расширение
MP3 (MPEG-1 Audio Layer III)	.mp3
AAC/HE-AAC	.m4a, .aac, .mp4, .3gp
WMA9 Standard	.wma
LPCM	.wav
FLAC	.flac
DSF	.dsf
DSDIFF*	.dff
AIFF	.aiff, .aif
ALAC	.m4a
Vorbis	.ogg
Monkey's Audio	.ape

* Система не воспроизводит файлы, закодированные с помощью технологии DST.

Примечания

- Некоторые файлы могут не воспроизводиться в зависимости от формата и кодировки файла, условий записи или других условий.
- Некоторые файлы, которые редактировались на ПК, могут не воспроизводиться.
- При воспроизведении некоторых файлов функции ускоренной перемотки вперед или назад могут быть недоступны.
- Система не воспроизводит закодированные файлы, например DRM.
- Система не распознает файлы и папки, зависящие от имени/метаданных.
- Некоторые устройства USB могут не работать с этой системой.
- Система может распознать запоминающие устройства класса большой емкости (MSC) (такие как флэш-память).

Поддерживаемые входные аудиоформаты

Ниже перечислены аудиоформаты, поддерживаемые этой системой.

Формат	Функция		
	"HDMI1" "HDMI2"	"TV" (ARC)	"TV" (OPT)
LPCM 2ch	○	○	○
LPCM 5.1ch	○	—	—
LPCM 7.1ch	○	—	—
Dolby Digital	○	○	○
Dolby TrueHD	○	—	—
Dolby Digital Plus	○	○	—
Dolby Atmos - Dolby TrueHD	○	—	—
Dolby Atmos - Dolby Digital Plus	○	○	—
DTS	○	○	○
DTS-ES Discrete 6.1, DTS-ES Matrix 6.1	○	○	○
DTS 96/24	○	○	○
DTS-HD High Resolution Audio	○	—	—
DTS-HD Master Audio	○	—	—
DTS-HD LBR	○	—	—
DTS:X	○	—	—
DSD	○	—	—

○: поддерживаемый формат.

—: неподдерживаемый формат.

Примечание

Гнезда HDMI IN 1/2 не поддерживают аудиоформат с защитой от копирования, например Super Audio CD или DVD-Audio.

Поддерживаемые видеоформаты HDMI

Ниже перечислены видеоформаты, поддерживаемые этой системой.

Разрешение	Частота кадров	3D	Цвет. прост-во	Глубина цвета	Настройка [HDMI Signal Format]
4K 4096 × 2160p ³⁾ 3840 × 2160p	50/59,94/60 Гц	—	RGB 4:4:4 YCbCr 4:4:4	8 бит	[Enhanced format] ¹⁾
		—	YCbCr 4:2:2	8/10/12 бит	
		—	YCbCr 4:2:0	10/12 бит	
	23,98/24/25/29,97/30 Гц	—	RGB 4:4:4 YCbCr 4:4:4	10/12 бит	
4K 4096 × 2160p ³⁾ 3840 × 2160p	50/59,94/60 Гц	—	YCbCr 4:2:0	8 бит	[Standard format] ²⁾
		—	RGB 4:4:4 YCbCr 4:4:4	8 бит	
		—	YCbCr 4:2:2	8/10/12 бит	
1920 × 1080p	25/29,97/30/50/ 59,94/60 Гц	—	RGB 4:4:4 YCbCr 4:4:4 YCbCr 4:2:2	8/10/12 бит	
	23,98/24 Гц	⊙			
1920 × 1080i	50/59,94/60 Гц	○			
1280 × 720p	50/59,94/60 Гц	⊙			
	23,98/24/29,97/30 Гц	—			
720 × 480p	59,94/60 Гц	—			
720 × 576p	50 Гц	—			
640 × 480p	59,94/60 Гц	—	RGB 4:4:4		

○: поддержка сигнала 3D в формате Side-by-Side (Half)³⁾

⊙: поддержка сигнала 3D в формате удвоенного разрешения Frame Packing и Over-Under (Top-and-Bottom)³⁾

- 1) Используйте улучшенный высокоскоростной HDMI кабель с Ethernet-каналом с поддержкой 18 Гбит/с.
- 2) Используйте улучшенный высокоскоростной HDMI кабель с Ethernet-каналом или высокоскоростной кабель HDMI с Ethernet Sony с логотипом типа.
- 3) Кнопка OPTIONS не работает, и экранный дисплей (OSD) системы не отображается.

Примечания о гнезде HDMI и соединениях HDMI

- Используйте утвержденный кабель HDMI.
- Не рекомендуется использовать переходные кабели HDMI-DVI.
- Аудиосигналы (частота дискретизации, длина в битах и т. д.), передаваемые через гнездо HDMI, могут подавляться подключенным устройством.
- Звук может прерываться при переключении частоты дискретизации или количества каналов сигналов аудиовыхода устройства воспроизведения.

- Когда выбран вход TV, видеосигналы через одно из гнезд HDMI IN 1/2, которое было выбрано в последний раз, будут подаваться на выход через гнездо HDMI OUT (TV (ARC)).
 - Данная система поддерживает “TRILUMINOS”.
 - Все гнезда HDMI IN и HDMI OUT имеют пропускную способность до 18 Гбит/с, HDCP 2.2¹⁾, BT.2020 широкое цветовое пространство²⁾ и сквозное пропускание содержимого HDR (широкий динамический диапазон)³⁾.
 - При подключении к телевизору, разрешение которого отличается от разрешения системы, система может перезагрузиться, чтобы изменить настройки вывода изображения.
- ¹⁾ HDCP 2.2 — это недавно усовершенствованная технология защиты авторских прав, которая используется для защиты содержимого, например фильмов в формате 4K.
- ²⁾ Цветовое пространство BT.2020 — это новый расширенный цветовой формат, установленный для телевизионных систем сверхвысокой четкости.
- ³⁾ HDR — это развивающийся видеоформат, способный воспроизводить более широкий диапазон уровней яркости. Система совместима с HDR10, HLG (Hybrid Log Gamma) и Dolby Vision.

О связи по технологии BLUETOOTH

- Устройства BLUETOOTH следует использовать на расстоянии приблизительно 10 метров (расстояние без препятствий) друг от друга. Эффективная дальность связи может уменьшиться при следующих условиях.
 - При нахождении человека, металлического предмета, стены или другого препятствия между устройствами, поддерживающими связь по технологии BLUETOOTH
 - В местах установки беспроводного соединения LAN
 - Вокруг используемых микроволновых печей
 - В местах наличия других электромагнитных волн
- Устройства BLUETOOTH и оборудование беспроводной локальной сети (IEEE 802.11 b/g/n) работают в одном частотном диапазоне (2,4 ГГц). При использовании устройства BLUETOOTH рядом с устройствами беспроводной локальной сети возможны электромагнитные помехи. Это может привести к снижению скорости передачи данных, шуму или невозможности подключения. Если это произойдет, попробуйте выполнить следующие действия для устранения проблемы:
 - Используйте эту систему на расстоянии не менее 10 метров от устройства беспроводной локальной сети.
 - Выключайте питание устройства беспроводной локальной сети при использовании устройства BLUETOOTH на расстоянии менее 10 метров.
 - Устанавливайте данную систему и устройство BLUETOOTH как можно ближе друг к другу.
- Радиоволновое излучение этой системы может препятствовать работе некоторых медицинских устройств. Поскольку эти помехи могут привести к неполадкам, обязательно выключайте питание данной системы и устройства BLUETOOTH в следующих местах:
 - В больницах, поездах, самолетах, на автозаправочных станциях и в любом месте наличия огнеопасного газа
 - Рядом с автоматическими дверями или пожарной сигнализацией
- Данная система поддерживает функции безопасности, совместимые со спецификацией BLUETOOTH, для обеспечения установления защищенного соединения во время связи по технологии BLUETOOTH. Однако данных средств обеспечения безопасности может оказаться недостаточно в зависимости от настроек и других факторов, поэтому всегда соблюдайте осторожность при осуществлении обмена данными с использованием технологии BLUETOOTH.
- Компания Sony не будет нести какую-либо ответственность за любые убытки или иной ущерб вследствие утечки информации во время использования связи по технологии BLUETOOTH.
- Не гарантируется связь BLUETOOTH со всеми устройствами BLUETOOTH, имеющими такой же профиль, как данная система.
- Устройства BLUETOOTH, подключаемые к данной системе, должны соответствовать спецификации BLUETOOTH, установленной организацией Bluetooth SIG, Inc., и должны иметь свидетельство о соответствии. Однако возможны ситуации, в которых подключение будет невозможным или приведет к отклонениям в методах управления, отображения или в работе ввиду особенностей или технических характеристик устройства BLUETOOTH, даже если оно соответствует спецификации BLUETOOTH.

- В зависимости от устройства BLUETOOTH, подключенного к данной системе, условий связи или окружающей среды возможны шумы или перебои в воспроизведении звука.

При возникновении вопросов или проблем, связанных с системой, обращайтесь к ближайшему дилеру Sony.

ЛИЦЕНЗИОННОЕ СОГЛАШЕНИЕ С КОНЕЧНЫМ ПОЛЬЗОВАТЕЛЕМ

ВНИМАНИЕ!

ПРЕЖДЕ ЧЕМ ИСПОЛЬЗОВАТЬ ДАННЫЙ ПРОГРАММНЫЙ ПРОДУКТ, ПОЖАЛУЙСТА, ВНИМАТЕЛЬНО ОЗНАКОМЬТЕСЬ С НАСТОЯЩИМ ЛИЦЕНЗИОННЫМ СОГЛАШЕНИЕМ С КОНЕЧНЫМ ПОЛЬЗОВАТЕЛЕМ («ЛИЦЕНЗИОННОЕ СОГЛАШЕНИЕ»). ИСПОЛЬЗУЯ ПРОГРАММНЫЙ ПРОДУКТ, ВЫ ПРИНИМАЕТЕ УСЛОВИЯ НАСТОЯЩЕГО ЛИЦЕНЗИОННОГО СОГЛАШЕНИЯ. ЕСЛИ ВЫ НЕ ПРИНИМАЕТЕ УСЛОВИЯ НАСТОЯЩЕГО ЛИЦЕНЗИОННОГО СОГЛАШЕНИЯ, ВЫ НЕ МОЖЕТЕ ИСПОЛЬЗОВАТЬ ПРОГРАММНЫЙ ПРОДУКТ.

Настоящее Лицензионное соглашение является юридически обязывающим соглашением между Вами и Sony Video & Sound Products Inc. ("SONY"). Настоящее Лицензионное соглашение определяет Ваши права и обязательства в отношении СОНИ программного продукта СОНИ и (или) её сторонних лицензиаров (включая аффилированных лиц СОНИ) и их соответствующих аффилированных лиц (совместно - «СТОРОННИЕ ПОСТАВЩИКИ»), вместе со всеми обновлениями/новыми версиями, предоставленными СОНИ, и любой печатной документацией, документацией в режиме онлайн и иной электронной документацией в отношении такого программного продукта, а также любыми файлами данных, созданных при работе такого

программного продукта (совместно - «ПРОГРАММНЫЙ ПРОДУКТ»). Несмотря на вышесказанное, любой программный продукт в составе ПРОГРАММНОГО ПРОДУКТА, на который имеется отдельное лицензионное соглашение с конечным пользователем (включая, но не ограничиваясь этим, Стандартную общественную лицензию GNU и Стандартную общественную лицензию ограниченного применения/библиотечную общедоступную лицензию), подпадает под действие такого применимого отдельного лицензионного соглашения с конечным пользователем вместо условий настоящего Лицензионного соглашения, в тех пределах, в которых это требуется таким отдельным лицензионным соглашением с конечным пользователем («ИСКЛЮЧЁННЫЙ ПРОГРАММНЫЙ ПРОДУКТ»).

ЛИЦЕНЗИЯ НА ПРОГРАММНЫЙ ПРОДУКТ

ПРОГРАММНЫЙ ПРОДУКТ предоставляется в пользование на условиях лицензии, а не продается. ПРОГРАММНЫЙ ПРОДУКТ защищён законодательством об авторском праве и другими законами об интеллектуальной собственности и международными договорами.

АВТОРСКИЕ ПРАВА

Все права и титул на ПРОГРАММНЫЙ ПРОДУКТ (в том числе, не ограничиваясь этим, на любые изображения, фотографии, анимацию, видео, аудио, музыку, тексты и апплеты, встроенные в ПРОГРАММНЫЙ ПРОДУКТ) принадлежат СОНИ или одному или нескольким СТОРОННИМ ПОСТАВЩИКАМ.

ПРЕДОСТАВЛЕНИЕ ЛИЦЕНЗИИ

СОНИ предоставляет Вам ограниченную лицензию на использование ПРОГРАММНОГО ПРОДУКТА исключительно в связи с Вашим совместимым устройством («УСТРОЙСТВО») и только для Вашего личного некоммерческого пользования. СОНИ и СТОРОННИЕ ПОСТАВЩИКИ особо сохраняют за собой все права, титул и правовые основания (в том числе, не ограничиваясь этим, все права интеллектуальной собственности) на ПРОГРАММНЫЙ ПРОДУКТ, которые настоящим Лицензионным соглашением прямо не предоставлены Вам.

ТРЕБОВАНИЯ И ОГРАНИЧЕНИЯ

Вы не можете копировать, публиковать, адаптировать, перепродавать, пытаться получить исходный код, модифицировать, осуществлять вскрытие технологий, декомпилировать или дизассемблировать какой-либо ПРОГРАММНЫЙ ПРОДУКТ полностью или частично или создавать какие-либо производные продукты на основе ПРОГРАММНОГО ПРОДУКТА, если такие производные продукты не создаются целенаправленно самим ПРОГРАММНЫМ ПРОДУКТОМ. Вы не можете изменять или пытаться вскрыть какие-либо функции управления цифровыми правами ПРОГРАММНОГО ПРОДУКТА. Вы не можете обходить, изменять, отключать какие-либо функции или средства защиты или избежать каких-либо функций или средств защиты ПРОГРАММНОГО ПРОДУКТА или любые механизмы, оперативно связанные с ПРОГРАММНЫМ ПРОДУКТОМ. Вы не можете разделять индивидуальные компоненты ПРОГРАММНОГО

ПРОДУКТА для использования более чем на одном УСТРОЙСТВЕ без особого разрешения со стороны СОНИ. Вы не можете удалять, изменять, скрывать или повреждать какие-либо товарные знаки или предупреждения о правах, нанесенные на ПРОГРАММНЫЙ ПРОДУКТ. Вы не можете предоставлять ПРОГРАММНЫЙ ПРОДУКТ в совместное пользование, распространять его, сдавать его в аренду или прокат, предоставлять сублицензию на него, уступать, передавать или продавать ПРОГРАММНЫЙ ПРОДУКТ. Программное обеспечение, сетевые услуги и другие товары кроме ПРОГРАММНОГО ПРОДУКТА, от которых зависит работа ПРОГРАММНОГО ПРОДУКТА, могут испытывать перебои в работе, и их работа может быть прекращена по усмотрению поставщиков (поставщиков программного обеспечения, поставщиков услуг или СОНИ). СОНИ и такие поставщики не гарантируют, что ПРОГРАММНЫЙ ПРОДУКТ, сетевые услуги, контент или другие товары будут по-прежнему доступны или будут работать без перебоев или изменений.

ИСПОЛЬЗОВАНИЕ ПРОГРАММНОГО ПРОДУКТА С МАТЕРИАЛАМИ, ОХРАНЯЕМЫМИ АВТОРСКИМ ПРАВОМ

ПРОГРАММНЫЙ ПРОДУКТ может использоваться Вами для просмотра, хранения, обработки и (или) использования контента, созданного Вами и (или) третьими лицами. Такой контент может охраняться авторским правом, другими законами и (или) соглашениями об интеллектуальной собственности. Вы соглашаетесь

использовать ПРОГРАММНЫЙ ПРОДУКТ только в соответствии со всеми такими законами и соглашениями, применимыми к такому контенту. Вы признаёте и соглашаетесь, что СОНИ может предпринять соответствующие меры по охране авторских прав на контент, который хранится в ПРОГРАММНОМ ПРОДУКТЕ, обрабатывается или используется им. Такие меры включают, не ограничиваясь этим, подсчет периодичности производимых Вами операций резервирования и восстановления с помощью определенных функций ПРОГРАММНОГО ПРОДУКТА, отказ в удовлетворении Вашего запроса на разрешение восстановления данных и расторжение настоящего Лицензионного соглашения в случае противозаконного использования Вами ПРОГРАММНОГО ПРОДУКТА.

СЛУЖБА ПЕРЕДАЧИ КОНТЕНТА

ПОЖАЛУЙСТА, ТАКЖЕ ОБРАТИТЕ ВНИМАНИЕ, ЧТО ПРОГРАММНЫЙ ПРОДУКТ МОЖЕТ БЫТЬ ПРЕДНАЗНАЧЕН ДЛЯ ИСПОЛЬЗОВАНИЯ С КОНТЕНТОМ, ДОСТУПНЫМ ЧЕРЕЗ ОДНУ ИЛИ НЕСКОЛЬКО СЛУЖБ ПЕРЕДАЧИ КОНТЕНТА («СЛУЖБА ПЕРЕДАЧИ КОНТЕНТА»). ИСПОЛЬЗОВАНИЕ ТАКИХ СЛУЖБ И ТАКОГО КОНТЕНТА ПОДЧИНЯЕТСЯ УСЛОВИЯМ, УСТАНОВЛЕННЫМ ТАКИМИ СЛУЖБАМИ ПЕРЕДАЧИ КОНТЕНТА. ЕСЛИ ВЫ ОТКАЖЕТЕСЬ ПРИНИМАТЬ ТАКИЕ УСЛОВИЯ, ВОЗМОЖНОСТИ ИСПОЛЬЗОВАНИЯ ВАМИ ПРОГРАММНОГО ПРОДУКТА БУДУТ ОГРАНИЧЕНЫ. Вы признаёте и соглашаетесь, что определённый контент и сервисы, доступные через ПРОГРАММНЫЙ ПРОДУКТ, могут предоставляться третьими лицами, неподконтрольными СОНИ. ИСПОЛЬЗОВАНИЕ СЛУЖБЫ ПЕРЕДАЧИ

КОНТЕНТА ТРЕБУЕТ ПОДКЛЮЧЕНИЯ К ИНТЕРНЕТУ. РАБОТА СЛУЖБЫ ПЕРЕДАЧИ КОНТЕНТА МОЖЕТ БЫТЬ ПЕРВАНА В ЛЮБОЕ ВРЕМЯ.

ПОДКЛЮЧЕНИЕ К ИНТЕРНЕТУ И УСЛУГИ ТРЕТЬИХ ЛИЦ

Вы признаёте и соглашаетесь, что доступ к определённым функциям ПРОГРАММНОГО ПРОДУКТА может потребовать подключения к Интернету, за которое ответственность несёте только Вы. Кроме того, Вы единолично отвечаете за оплату любых услуг третьих лиц, связанных с Вашим подключением к Интернету, в том числе, не ограничиваясь этим, за оплату услуг Интернет-провайдера или эфирного времени. Функциональность ПРОГРАММНОГО ПРОДУКТА может быть ограничена или сокращена в зависимости от возможностей, полосы или технических ограничений Вашего подключения к Интернету и обслуживания. Ответственность за предоставление, качество и безопасность такого подключения к Интернету несёт единолично третья сторона, оказывающая такие услуги.

ЭКСПОРТНЫЙ КОНТРОЛЬ И ИНЫЕ НОРМЫ

Вы соглашаетесь соблюдать все применимые ограничения и нормы касательно экспорта и реэкспорта, действующие в стране Вашего проживания, и не передавать и не позволять кому-либо передавать ПРОГРАММНЫЙ ПРОДУКТ в страну, на которую распространяется запрет, или иным образом в нарушение любых таких ограничений или норм.

ДЕЯТЕЛЬНОСТЬ, СВЯЗАННАЯ С ВЫСОКИМ УРОВНЕМ РИСКА

ПРОГРАММНЫЙ ПРОДУКТ не является помехоустойчивым и не разрабатывался, не производился и не предназначен для использования или перепродажи в качестве средства онлайн-нового контроля в опасных условиях, требующих безотказной работы, таких как работа на ядерных объектах, в авиационных навигационных системах или системах связи, средствах управления воздушным движением, средствах непосредственного обеспечения жизнедеятельности или в оружейных системах, в которых сбой работы ПРОГРАММНОГО ПРОДУКТА мог бы повлечь смерть, вред физическому лицу или причинение существенного физического или экологического ущерба («ДЕЯТЕЛЬНОСТЬ, СВЯЗАННАЯ С ВЫСОКИМ РИСКОМ»). СОНИ, каждый из СТОРОННИХ ПОСТАВЩИКОВ и каждое из их соответствующих аффилированных лиц особо отказываются от каких-либо прямых или подразумеваемых гарантий, обязательств или условий пригодности для ДЕЯТЕЛЬНОСТИ, СВЯЗАННОЙ С ВЫСОКИМ РИСКОМ.

ИСКЛЮЧЕНИЕ ГАРАНТИИ НА ПРОГРАММНЫЙ ПРОДУКТ

Вы признаёте и соглашаетесь, что используете ПРОГРАММНЫЙ ПРОДУКТ на свой собственный риск и отвечаете за использование ПРОГРАММНОГО ПРОДУКТА. ПРОГРАММНЫЙ ПРОДУКТ поставляется «КАК ЕСТЬ», без гарантий, обязательств или условий какого-либо рода.

СОНИ И КАЖДЫЙ ИЗ СТОРОННИХ ПОСТАВЩИКОВ (для целей настоящего раздела СОНИ и каждый

из СТОРОННИХ ПОСТАВЩИКОВ совместно именуются «СОНИ») ПРЯМО ОГОВАРИВАЮТ СВОЙ ОТКАЗ ОТ ВСЕХ ПРЯМО ВЫРАЖЕННЫХ ИЛИ ПОДРАЗУМЕВАЕМЫХ ГАРАНТИЙ, ОБЯЗАТЕЛЬСТВ И УСЛОВИЙ, В ТОМ ЧИСЛЕ, НЕ ОГРАНИЧИВАЯСЬ ЭТИМ, ПОДРАЗУМЕВАЕМЫХ ГАРАНТИЙ ТОВАРНОГО КАЧЕСТВА, ПАТЕНТНОЙ ЧИСТОТЫ ИЛИ ПРИГОДНОСТИ ДЛЯ КОНКРЕТНОГО НАЗНАЧЕНИЯ. СОНИ НЕ ДАЁТ НИКАКИХ ГАРАНТИЙ И НЕ ДЕЛАЕТ НИКАКИХ УСЛОВИЙ И ЗАВЕРЕНИЙ ОТНОСИТЕЛЬНО (А) ТОГО, ЧТО ФУНКЦИИ ЛЮБОГО ИЗ ПРОГРАММНЫХ ПРОДУКТОВ БУДУТ ОТВЕЧАТЬ ВАШИМ ТРЕБОВАНИЯМ ИЛИ БУДУТ ОБНОВЛЯТЬСЯ, (В) ТОГО, ЧТО РАБОТА ЛЮБОГО ПРОГРАММНОГО ПРОДУКТА БУДЕТ БЕЗОШИБОЧНОЙ ИЛИ ЧТО ЛЮБЫЕ ДЕФЕКТЫ БУДУТ УСТРАНЕНЫ, (С) ТОГО, ЧТО ПРОГРАММНЫЙ ПРОДУКТ НЕ НАНЕСЕТ ВРЕДА ДРУГИМ ПРОГРАММНЫМ ПРОДУКТАМ, ОБОРУДОВАНИЮ ИЛИ ДАННЫМ, (D) ТОГО, ЧТО КАКИЕ-ЛИБО ПРОГРАММНЫЕ ПРОДУКТЫ, СЕТЕВЫЕ УСЛУГИ (ВКЛЮЧАЯ ИНТЕРНЕТ) ИЛИ ТОВАРЫ (КРОМЕ ПРОГРАММНОГО ПРОДУКТА), ОТ КОТОРЫХ ЗАВИСИТ РАБОТА ПРОГРАММНОГО ПРОДУКТА, БУДУТ ОСТАВАТЬСЯ ДОСТУПНЫМИ, БЕСПЕРЕБОЙНЫМИ ИЛИ НЕИЗМЕНЁННЫМИ, И (Е) ИСПОЛЬЗОВАНИЯ ИЛИ РЕЗУЛЬТАТОВ ИСПОЛЬЗОВАНИЯ ПРОГРАММНОГО ПРОДУКТА С ТОЧКИ ЗРЕНИЯ ИХ ПРАВИЛЬНОСТИ, ТОЧНОСТИ, НАДЁЖНОСТИ ИЛИ В ИНОМ ОТНОШЕНИИ.

НИКАКИЕ УСТНЫЕ ИЛИ ПИСЬМЕННЫЕ СВЕДЕНИЯ ИЛИ РЕКОМЕНДАЦИИ, ПОЛУЧЕННЫЕ ОТ СОНИ ИЛИ УПОЛНОМОЧЕННОГО ПРЕДСТАВИТЕЛЯ СОНИ, НЕ СОЗДАЮТ ГАРАНТИИ, ОБЯЗАТЕЛЬСТВА ИЛИ УСЛОВИЯ И НИКОИМ ОБРАЗОМ НЕ

УВЕЛИЧИВАЮТ РАЗМЕР ДАННОЙ ГАРАНТИИ. ЕСЛИ ПРОГРАММНЫЙ ПРОДУКТ ОКАЗЫВАЕТСЯ ДЕФЕКТНЫМ, ВЫ НЕСЁТЕ ВСЕ ЗАТРАТЫ ПО НЕОБХОДИМОМУ ОБСЛУЖИВАНИЮ, РЕМОНТУ ИЛИ УСТРАНЕНИЮ ДЕФЕКТА. В НЕКОТОРЫХ СТРАНАХ НЕ ДОПУСКАЕТСЯ ОТКАЗ ОТ ПОДРАЗУМЕВАЕМЫХ ГАРАНТИЙ, ПОЭТОМУ ЭТИ ИСКЛЮЧЕНИЯ МОГУТ НА ВАС НЕ РАСПРОСТРАНЯТЬСЯ.

ОГРАНИЧЕНИЕ ОТВЕТСТВЕННОСТИ

СОНИ И КАЖДЫЙ ИЗ СТОРОННИХ ПОСТАВЩИКОВ (для целей настоящего раздела СОНИ и каждый из СТОРОННИХ ПОСТАВЩИКОВ совместно именуются «СОНИ») НЕ НЕСУТ ОТВЕТСТВЕННОСТИ ЗА КОСВЕННЫЕ ИЛИ ПОСЛЕДУЮЩИЕ УБЫТКИ, СВЯЗАННЫЕ С НАРУШЕНИЕМ ЛЮБОЙ ПРЯМО ВЫРАЖЕННОЙ ИЛИ ПОДРАЗУМЕВАЕМОЙ ГАРАНТИИ, НАРУШЕНИЕМ ДОГОВОРА, ХАЛАТНОСТЬЮ, ДОКТРИНОЙ АБСОЛЮТНОЙ ОТВЕТСТВЕННОСТИ ИЛИ ЛЮБОЙ ИНОЙ ПРАВОВОЙ ДОКТРИНОЙ, В СВЯЗИ С ПРОГРАММНЫМ ПРОДУКТОМ, В ТОМ ЧИСЛЕ, НЕ ОГРАНИЧИВАЯСЬ ЭТИМ, ЛЮБЫЕ УБЫТКИ, ВОЗНИКАЮЩИЕ ИЗ УПУЩЕННОЙ ВЫГОДЫ, НЕПОЛУЧЕНИЯ ДОХОДОВ, УТРАТЫ ДАННЫХ, НЕВОЗМОЖНОСТИ ИСПОЛЬЗОВАНИЯ ПРОГРАММНОГО ПРОДУКТА ИЛИ ЛЮБОГО СВЯЗАННОГО С НИМ ОБОРУДОВАНИЯ, ПРОСТОЯ ИЛИ ПОТЕРИ ПОЛЬЗОВАТЕЛЬСКОГО ВРЕМЕНИ, ДАЖЕ ЕСЛИ ЛЮБОМУ ИЗ НИХ БЫЛО ИЗВЕСТНО О ВОЗМОЖНОСТИ ТАКИХ УБЫТКОВ. В ЛЮБОМ СЛУЧАЕ СОВОКУПНЫЙ РАЗМЕР ОТВЕТСТВЕННОСТИ ИХ ВСЕХ И КАЖДОГО ИЗ НИХ ПО ЛЮБОМУ ИЗ ПОЛОЖЕНИЙ НАСТОЯЩЕГО ЛИЦЕНЗИОННОГО СОГЛАШЕНИЯ

ОГРАНИЧИВАЕТСЯ ФАКТИЧЕСКИ УПЛАЧЕННОЙ ЗА ПРОДУКТ СУММОЙ. В НЕКОТОРЫХ СТРАНАХ НЕ ДОПУСКАЕТСЯ ИСКЛЮЧЕНИЕ ИЛИ ОГРАНИЧЕНИЕ КОСВЕННЫХ ИЛИ ПОСЛЕДУЮЩИХ УБЫТКОВ, ПОЭТОМУ ПРИВЕДЁННОЕ ВЫШЕ ИСКЛЮЧЕНИЕ ИЛИ ОГРАНИЧЕНИЕ МОЖЕТ НА ВАС НЕ РАСПРОСТРАНЯТЬСЯ.

ФУНКЦИЯ АВТОМАТИЧЕСКОГО ОБНОВЛЕНИЯ ВЕРСИЙ

СОНИ или СТОРОННИЕ ПОСТАВЩИКИ могут периодически производить автоматическое обновление или иную модификацию ПРОГРАММНОГО ПРОДУКТА, например, не ограничиваясь этим, с целью усиления функций безопасности, исправления ошибок и развития функциональности, во время Вашего взаимодействия с серверами СОНИ или третьих лиц или в другие моменты. При таких обновлениях или модификациях могут исключаться определенные функции или изменяться характер функций или другие аспекты ПРОГРАММНОГО ПРОДУКТА, включая, но не ограничиваясь этим, используемые Вами функции. Вы признаёте и соглашаетесь с тем, что такие действия могут производиться по единоличному усмотрению СОНИ и что СОНИ может в качестве условия сохранения за Вами права на использование ПРОГРАММНОГО ПРОДУКТА требовать от Вас полностью установить или принять такие обновления или модификации. Любые обновления/модификации считаются частью и составляют часть ПРОГРАММНОГО ПРОДУКТА для целей настоящего Лицензионного соглашения. Принимая настоящее Лицензионное соглашение, Вы соглашаетесь на такие обновления/модификации.

ПОЛНОТА СОГЛАШЕНИЯ. ОТКАЗ ОТ ПРАВ. ЧАСТИЧНАЯ НЕДЕЙСТВИТЕЛЬНОСТЬ

Настоящее Лицензионное соглашение и правила СОНИ в отношении охраны персональных данных с изменениями и дополнениями, вносимыми в них в тот или иной момент, вместе взятые представляют собой полный объём договорённостей между Вами и СОНИ в отношении ПРОГРАММНОГО ПРОДУКТА. Если СОНИ не осуществляет какое-либо право по настоящему Лицензионному соглашению или не добивается исполнения какого-либо положения настоящего Лицензионного соглашения, это не является её отказом от такого права или положения. Если какая-либо часть настоящего Лицензионного соглашения признаётся недействительной, незаконной или не имеющей силы, такое положение исполняется в максимальной допустимой степени с тем, чтобы сохранить намерения настоящего Лицензионного соглашения, а остальные части остаются в полной силе и действии.

ПРИМЕНИМОЕ ПРАВО И ПОДСУДНОСТЬ

Конвенция ООН о договорах международной купли-продажи товаров не применяется к настоящему Лицензионному соглашению. Настоящее Лицензионное соглашение регулируется правом Японии без учета его норм коллизионного права. Любой спор, возникающий из настоящего Лицензионного соглашения, подсуден исключительно окружному суду Токио, Япония, и стороны настоящим

соглашаются на такую подсудность и на полномочия таких судов.

СРЕДСТВА СУДЕБНОЙ ЗАЩИТЫ ПО ПРАВУ СПРАВЕДЛИВОСТИ

Несмотря ни на какие положения настоящего Лицензионного соглашения, предусматривающие противоположное, Вы признаёте и соглашаетесь, что любое нарушение или несоблюдение Вами настоящего Лицензионного соглашения причинит непоправимый ущерб СОНИ, при котором денежное возмещение убытков не будет достаточной мерой защиты, и Вы соглашаетесь, что СОНИ вправе добиваться введения любых запретительных мер или средств судебной защиты по праву справедливости, которые СОНИ сочтёт необходимыми или целесообразными в таких обстоятельствах. СОНИ также может предпринять любые правовые и технические меры защиты, направленные на пресечение нарушения и (или) на обеспечение принудительного исполнения положений настоящего Лицензионного соглашения, в том числе, не ограничиваясь этим, незамедлительно прекратить использование Вами ПРОГРАММНОГО ПРОДУКТА, если СОНИ по своему единоличному усмотрению сочтёт, что Вы нарушаете или намерены нарушить настоящее Лицензионное соглашение. Такие меры защиты дополняют любые другие средства защиты прав, которые СОНИ может иметь на основании закона, права справедливости или по договору.

РАСТОРЖЕНИЕ

Без ущерба другим своим правам СОНИ может расторгнуть настоящее

Лицензионное соглашение, если Вы не будете соблюдать какие-либо его условия. В случае такого расторжения Вы обязаны прекратить любое использование ПРОГРАММНОГО ПРОДУКТА и уничтожить все его копии.

ИЗМЕНЕНИЯ

СОНИ ОСТАВЛЯЕТ ЗА СОБОЙ ПРАВО ИЗМЕНЯТЬ ЛЮБЫЕ УСЛОВИЯ НАСТОЯЩЕГО ЛИЦЕНЗИОННОГО СОГЛАШЕНИЯ ПО СВОЕМУ ЕДИНОЛИЧНОМУ УСМОТРЕНИЮ ПУТЁМ РАЗМЕЩЕНИЯ УВЕДОМЛЕНИЯ НА ВЕБСАЙТЕ, УКАЗАННОМ СОНИ, ПО ЭЛЕКТРОННОЙ ПОЧТЕ НА СООБЩЁННЫЙ ВАМИ АДРЕС, ПУТЁМ ПРЕДОСТАВЛЕНИЯ УВЕДОМЛЕНИЯ В ТОМ ЖЕ ПОРЯДКЕ, В КОТОРОМ ВЫ ПОЛУЧАЕТЕ ОБНОВЛЕНИЯ/НОВЫЕ ВЕРСИИ, ИЛИ ЛЮБЫМ ДРУГИМ ЗАКОННЫМ И ПРИЗНАННЫМ СПОСОБОМ УВЕДОМЛЕНИЯ. Если Вы не согласны с изменениями, Вам следует сразу же связаться с СОНИ и получить инструкции. Если после даты вступления в силу уведомления об изменении Вы продолжаете пользоваться ПРОГРАММНЫМ ПРОДУКТОМ, считается, что Вы согласились с таким изменением.

СТОРОННИЕ БЕНЕФИЦИАРЫ

Каждый СТОРОННИЙ ПОСТАВЩИК является целевым сторонним бенефициаром настоящего Лицензионного соглашения и имеет право добиваться исполнения каждого из положений настоящего Лицензионного соглашения в отношении ПРОГРАММНОГО ПРОДУКТА такого лица.

Со всеми вопросами касательно настоящего Лицензионного соглашения обращайтесь к СОНИ в письменной форме по соответствующему контактному

адресу, имеющемуся для каждого региона или каждой страны.

Copyright © Sony Video & Sound Products Inc. 2018. Все права защищены.

Меры предосторожности

Безопасность

- При попадании какого-либо твердого предмета или жидкости внутрь системы выньте вилку системы из розетки и не эксплуатируйте систему, пока она не будет проверена квалифицированным персоналом.
- Во избежание падения, получения травм и повреждения системы не вставляйте на основное устройство и сабвуфер.

Источники питания

- Перед эксплуатацией системы убедитесь, что ее рабочее напряжение совпадает с напряжением местной электросети. Рабочее напряжение указано на табличке, прикрепленной к нижней части основного устройства.
- Если вы не планируете использовать систему в течение продолжительного периода времени, обязательно выньте кабель питания переменного тока из настенной розетки. Для отсоединения кабеля питания переменного тока беритесь непосредственно за штепсельную вилку, ни в коем случае не тяните за кабель.
- В целях безопасности один из контактов вилки шире другого, чтобы вилку можно было вставить в настенную розетку только одним способом. Если не удастся полностью вставить штекер в розетку, обратитесь к своему дилеру.
- Кабель питания переменного тока следует заменять только в специализированном сервисном центре.

Нагрев

Несмотря на то что система нагревается при работе, это не является неисправностью. Продолжительная эксплуатация системы на большой громкости приводит к существенному повышению ее температуры в задней и нижней части. Во избежание ожогов не прикасайтесь к системе.

Установка

- Не ставьте систему рядом с источниками тепла или в местах, подверженных воздействию прямых солнечных лучей, чрезмерного количества пыли или механических ударов.
- Не устанавливайте позади основного устройства и сабвуфера предметы, которые могут перекрыть вентиляционные отверстия и привести к неполадкам.
- Не размещайте металлические объекты, кроме телевизора, рядом с системой. Это может снизить стабильность работы беспроводных функций.
- Использование системы вместе с телевизором, видеомагнитофоном или кассетной декой может привести к появлению шума и снижению качества изображения. В таком случае расположите систему на расстоянии от телевизора, видеомагнитофона или кассетной деки.
- Соблюдайте осторожность при размещении системы на специально обработанной (воском, маслом, мастикой и т. п.) поверхности, так как при этом возможно появление пятен или обесцвечивание поверхности.
- Будьте осторожны, чтобы не пораниться об углы основного устройства и сабвуфера.
- При подвешивании на стене оставляйте под основным устройством не менее 3 см свободного пространства.

- Динамик этой системы не имеет магнитного экранирования. Не кладите магнитные карты на эту систему или возле нее.

Обращение с сабвуфером

При подъеме сабвуфера не вставляйте руку в паз сабвуфера. Это может привести к повреждению головки динамика. При подъеме держите сабвуфер снизу.

Эксплуатация

Перед подключением других устройств не забудьте выключить систему и отсоединить ее от электрической сети.

В случае искажения цвета на экране рядом расположенного телевизора

Возможно искажение цвета на экране телевизоров некоторых типов.

Если наблюдается искажение цвета...

Выключите телевизор и затем включите его снова через промежуток времени от 15 до 30 минут.

Если снова наблюдается искажение цвета...

Отодвиньте систему дальше от телевизора.

Очистка

Протирайте систему мягкой сухой тканью. Не используйте абразивные губки, чистящий порошок или растворители, такие как спирт или бензин.

При возникновении вопросов или проблем, связанных с системой, обращайтесь к ближайшему дилеру Sony.

Отказ от ответственности в отношении услуг, предоставляемых третьими сторонами

Сетевые услуги, содержание и (операционная система и) программное обеспечение этого продукта могут регулироваться отдельными соглашениями и условиями, могут быть изменены, прерваны или приостановлены в любое время, а также, возможно, понадобится оплата, регистрация и данные кредитной карты.

Примечания по установке

Эта система позволяет автоматически обновлять программное обеспечение при подключении к Интернету посредством проводной или беспроводной сети.

Путем обновления системы можно добавлять новые возможности и использовать систему более удобным и безопасным образом.

Если вы не желаете разрешать возможность автоматического обновления, эту функцию можно отключить, используя приложение Sony | Music Center, установленное на смартфон или планшет. Однако даже если эта функция отключена, система может обновляться для обеспечения безопасности. Если эта функция отключена, вы можете обновлять программное обеспечение, используя меню настроек. Для получения дополнительной информации см.

“Выполнение настройки в меню “Advanced Settings”” (стр. 68).

Во время обновления программного обеспечения использовать систему не удастся.

Авторские права и товарные знаки

В данную подставку интегрированы Dolby* Digital и DTS** Digital Surround System.

* Произведено по лицензии Dolby Laboratories. Dolby, Dolby Audio, Dolby Atmos, Dolby Vision и символ с двойной буквой D являются торговыми марками Dolby Laboratories.

**Информацию о патентах DTS см. на сайте <http://patents.dts.com>. Произведено по лицензии DTS, Inc. DTS, символ, DTS в сочетании с символом, DTS:X и логотип DTS:X являются зарегистрированными торговыми марками и/или торговыми марками DTS, Inc. в США и/или других странах. © DTS, Inc. Все права защищены.

Марка и логотип BLUETOOTH® являются собственностью корпорации Bluetooth SIG, Inc. и используются Sony по лицензии. Все остальные торговые марки и торговые наименования являются собственностью соответствующих владельцев.

Эта система использует технологию мультимедийного интерфейса высокой четкостью High-Definition Multimedia Interface (HDMI™).

Термины HDMI и HDMI High-Definition Multimedia Interface и Логотип HDMI являются товарными знаками или зарегистрированными товарными знаками HDMI Licensing Administrator, Inc. в Соединенных Штатах и других странах.

Google, Google Play, Chromecast built-in и другие соответствующие знаки и логотипы являются товарными знаками Google LLC.

Apple, iPhone, iPod и iPod touch являются товарными знаками Apple Inc., зарегистрированными в США и других странах. App Store является знаком обслуживания Apple Inc.

Использование значка "Изготовлено для Apple" означает, что аксессуар разработан специально для подключения к продуктам Apple, указанным в значке, и сертифицирован разработчиком на соответствие стандартам качества Apple. Apple не несет ответственности за работу этого устройства или его соответствие стандартам безопасности и нормативным требованиям.

Логотип "BRAVIA" является товарным знаком Sony Corporation.

"ClearAudio+" является товарным знаком Sony Corporation.

WALKMAN® и логотип WALKMAN® являются зарегистрированными товарными знаками Sony Corporation.

"PlayStation" являются товарными знаками или зарегистрированными товарными знаками Sony Interactive Entertainment Inc.

Технология кодирования аудиосигнала и патенты MPEG Layer-3 используются по лицензии Fraunhofer IIS и Thomson.

Windows Media является зарегистрированной торговой маркой или торговой маркой Microsoft Corporation в США и/или других странах. Данное изделие защищено определенными правами на интеллектуальную собственность Microsoft Corporation. Использование или распространение такой технологии, кроме как в данном изделии, запрещено без наличия лицензии корпорации Microsoft или уполномоченного подразделения Microsoft.

Wi-Fi®, Wi-Fi Protected Access® и Wi-Fi Alliance® являются зарегистрированными товарными знаками Wi-Fi Alliance.

Wi-Fi CERTIFIED™, WPA™, WPA2™ и Wi-Fi Protected Setup™ являются товарными знаками Wi-Fi Alliance.

LDAC™ и логотип LDAC являются товарными знаками Sony Corporation. LDAC — это технология копирования аудио, разработанная компанией Sony, с помощью которой можно выполнять передачу аудиосодержимого высокого разрешения (Hi-Res), в том числе по соединению Bluetooth. В отличие от других технологий кодирования с поддержкой Bluetooth, например SBC, в этой технологии не используется понижающее преобразование аудиосодержимого Hi-Res*, допустимый объем передачи данных приблизительно в три раза больше** по сравнению с другими технологиями передачи по беспроводным сетям Bluetooth, а за счет эффективного кодирования и оптимального пакетирования обеспечивается беспрецедентное качество звука.

* кроме содержимого формата DSD

**по сравнению с технологией SBC (кодирование по поддиапазонам) при выборе скорости передачи данных 990 кбит/с (96/48 кГц) или 909 кбит/с (88,2/44,1 кГц)

Данное изделие содержит программное обеспечение, в отношении которого действует стандартная общественная лицензия GNU ("GPL") или стандартная общественная лицензия ограниченного применения GNU ("LGPL"). В этих лицензиях установлено, что покупатели имеют право получать, изменять и распространять исходный код указанного программного обеспечения в соответствии с условиями GPL или LGPL.

Чтобы получить дополнительную информацию о GPL, LGPL и других лицензиях на использование программного обеспечения, см. [Software License Information] в разделе  [Setup] - [Advanced Settings] - [System Settings] изделия.

В отношении исходного кода программного обеспечения, используемого в данном изделии, действуют условия GPL и LGPL, и этот исходный код доступен в Интернете. Для загрузки перейдите по следующей ссылке:

URL-адрес:

<http://oss.sony.net/Products/Linux>

Обращаем внимание, что компания Sony не может отвечать и реагировать на любые запросы в отношении содержания данного исходного кода.

“DSEE HX” является товарным знаком Sony Corporation.

DLNA™, логотип DLNA и DLNA CERTIFIED™ являются торговыми марками, знаками обслуживания или сертификационными знаками Digital Living Network Alliance.

“TRILUMINOS” и логотип “TRILUMINOS” являются зарегистрированными товарными знаками Sony Corporation.

Все прочие товарные знаки принадлежат соответствующим владельцам.

Алфавитный указатель

A

Advanced Auto Volume 70
Audio DRC 69
Audio Return Channel (ARC) 13, 62, 71
Audio Settings 69
Auto Standby 72
Auto Update 73
Auto Update Settings 73

B

Bluetooth Codec - AAC 71
Bluetooth Codec - LDAC 72
Bluetooth Mode 71
Bluetooth Settings 71
BT.2020 95

C

Control for HDMI 61, 70

D

Device List 71
Device Name Setting 73
DIMMER 66
DSEE HX 69

H

HDCP 2.2 95
HDMI Settings 70
HDMI Signal Format 27, 71, 94
HDR 95

I

Internet Settings 73
IR-Repeater 72

M

Manual Speaker Settings 69

N

Network Connection Status 74
Network Settings 73
Network update 75
Network/Bluetooth Standby 72
NIGHT 56

O

OSD Language 72

P

PRTCT 87

R

Resetting 74, 89

S

Software License Information 73
Software Update 74
Software Update Notification 73
Sony | Music Center 47
Sound Effect 70
Sound Mode 54
Speaker Settings 69
Standby Linked to TV 70
Standby Through 63, 67, 70
System Information 73
System Settings 72

T

Time Zone 73
TV Audio Input Mode 71

U

USB update 75

V

VERTICAL S. 53
VOICE 55

W

Wireless Playback Quality 69, 72
Wireless Speaker Settings 69

M

Мультиплексное радиовещание 59

O

Обновление 74

П

Пульт дистанционного управления
16

С

Сабвуфер 56, 81
Сеть 28

Т

Только беспроводные динамики 75

