



серия
FRESCO

КОНДИЦИОНЕРЫ ВОЗДУХА
МОБИЛЬНЫЕ
ИНСТРУКЦИЯ ПО ЭКСПЛУАТАЦИИ

EAC

СОДЕРЖАНИЕ

1. ПРАВИЛА БЕЗОПАСНОСТИ	3
2. НАЗНАЧЕНИЕ	3
3. УСТРОЙСТВО КОНДИЦИОНЕРА	4
4. ДИСТАНЦИОННЫЙ ПУЛЬТ	5
5. УСЛОВИЯ ЭКСПЛУАТАЦИИ	6
6. УСТАНОВКА	9
7. САМОДИАГНОСТИКА	10
8. РАБОТА ДРЕНАЖНОЙ СИСТЕМЫ	11
9. ТЕХНИЧЕСКИЕ ХАРАКТЕРИСТИКИ	11
10. ПОИСК И УСТРАНЕНИЕ НЕИСПРАВНОСТЕЙ	12
11. УХОД И ОБСЛУЖИВАНИЕ	12
12.СРОК ЭКСПЛУАТАЦИИ	14
14.ПРАВИЛА УТИЛИЗАЦИИ	14
15.ДАТА ИЗГОТОВЛЕНИЯ	14
16.СЕРТИФИКАЦИЯ ПРОДУКЦИИ	14

1. ПРАВИЛА БЕЗОПАСНОСТИ

- Не подключайте кондиционер к неисправной розетке. Не пользуйтесь переходниками и удлинителями.
- Не устанавливайте кондиционер в следующих местах:
 - Вблизи источников открытого пламени.
 - В местах, где возможно попадание брызг воды или других жидкостей на кондиционер.
 - В местах, воздействия прямых солнечных лучей.
 - Вблизи ванных и душевых комнат и плавательных бассейнов.
- Не засовывайте посторонние предметы в воздухозаборные и выпускные решетки кондиционера. Это опасно, так как вентилятор вращается с высокой скоростью.
- Для обеспечения надежной работы кондиционера не наклоняйте его.
- Прежде чем приступить к чистке кондиционера, извлеките вилку из розетки.
- Перед перемещением или обслуживанием кондиционера всегда отключайте его от сети питания.
- Во избежание перегрева не закрывайте работающий кондиционер.
- Кондиционер должен быть установлен с соблюдением соответствующих местных норм и правил эксплуатации электрических сетей.
- Не позволяйте детям играть с кондиционером.
- Кондиционер не предназначен для использования лицами (включая детей) с ограниченными физическими способностями, недостатком опыта и знаний, пока они не получили инструкцию по использованию данного кондиционера от человека, который отвечает за их безопасность.

ПРИМЕЧАНИЕ:

1. Любые операции по установке или ремонту кондиционера должен осуществлять квалифицированный специалист.
2. В случае каких-либо повреждений, пожара, отключения электропитания и обратитесь в авторизованный сервисный центр,
3. Кондиционер должен быть правильно заземлен.

2. НАЗНАЧЕНИЕ

Прибор предназначен для охлаждения и вентиляции воздуха в бытовых помещениях.

3. УСТРОЙСТВО КОНДИЦИОНЕРА

1. Решетка выхода воздуха
2. Панель управления
3. Колеса
4. Воздухозаборная решетка
5. Приемник дистанционного управления
6. Ручка для перемещения прибора
7. Фильтр
8. Выход горячего воздуха
9. Отверстие для выхода конденсата
10. Шнур питания
11. Гибкий воздуховод
12. Выбросное сопло
13. Патрубок соединитель
14. Монтажная пластина
15. Дренажный шланг *
16. Пульт ДУ

* означает, что данный аксессуар не обязателен

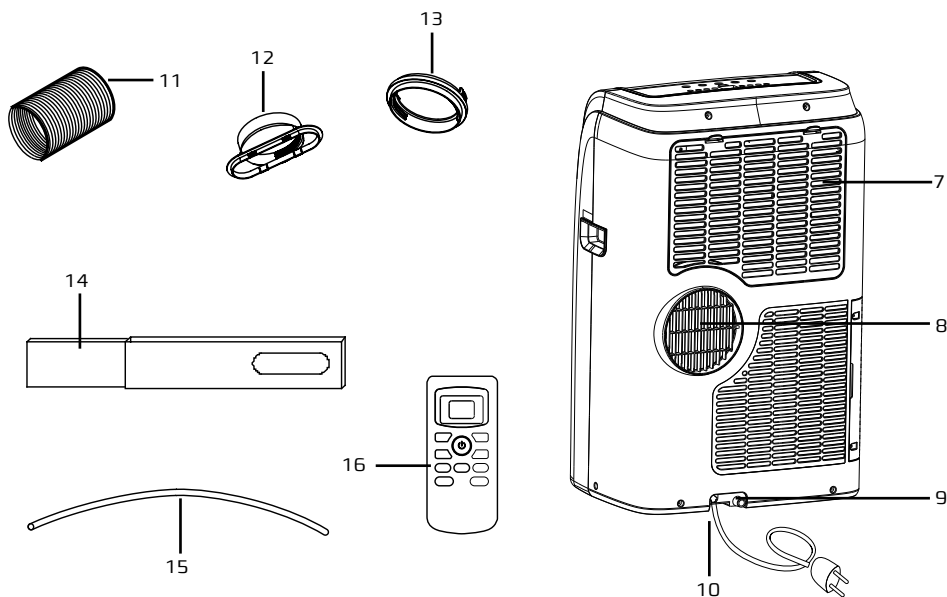
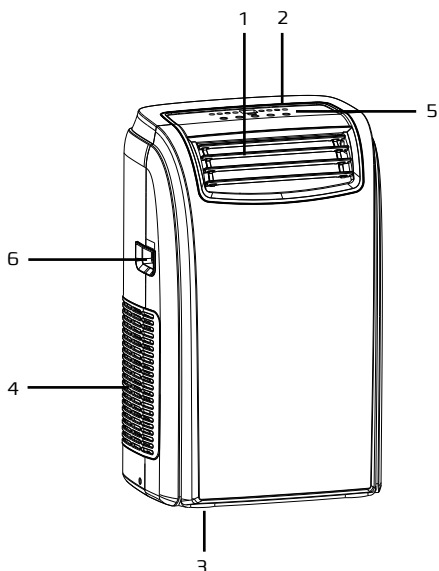

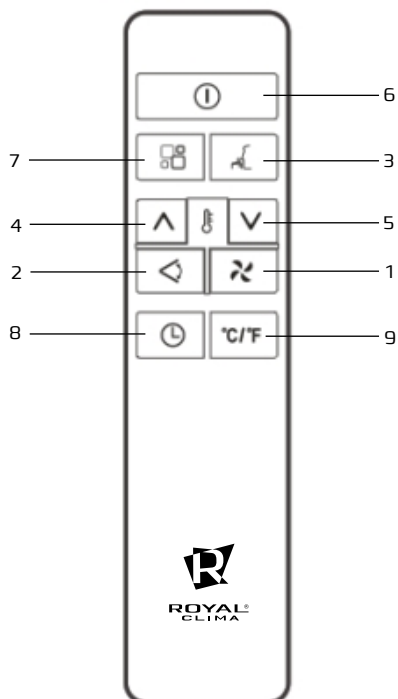

4. ДИСТАНЦИОННЫЙ ПУЛЬТ



1. Кнопка скорости вентилятора
2. Кнопка управления жалюзи
3. Кнопка спящего режима
4. Кнопка увеличения температуры
5. Кнопка уменьшения температуры
6. Кнопка включения/выключения
7. Выбор режима
8. Кнопка включения режима «ТАЙМЕР»

УПРАВЛЕНИЕ ПУЛЬТОМ УПРАВЛЕНИЯ РЕЖИМ ОХЛАЖДЕНИЯ



Нажмите кнопку «  » для включения прибора. Нажмите кнопку «  » и выберите режим охлаждения [Cool]. Установите необходимую температуру, используя кнопки увеличения/уменьшения температуры. Выберите скорость вентилятора нажатием кнопки «  ».





ВНИМАНИЕ!

В режиме охлаждения прибор автоматически удаляет «излишнюю» влажность в воздухе.

РЕЖИМ ОСУШЕНИЯ

Закройте окна и двери закрытыми для более эффективного осушения помещения. Нажмите кнопку «  » для включения прибора. Нажмите кнопку «  » и выберите режим осушения «Dry». Скорость вентилятора будет на низкой скорости и не может быть изменена в данном режиме работы.

РЕЖИМ ВЕНТИЛЯЦИИ

Нажмите кнопку «  » для включения прибора. Нажмите кнопку «  » и выберите режим вентиляции «Fan». Выберите скорость вращения вентилятора [Выс/Сред/низ]. Скорость Авто в данном режиме не активна.

СПЯЩИЙ РЕЖИМ

Данная функция полезна в ночное время суток, при котором постепенно «замедляется» работа прибора.

Активация функции:

Выберите режима работы [Охлаж/Осуш]. Нажмите кнопку «  » и прибор начнет работать в выбранном режиме.



ФУНКЦИЯ ПОВОРОТА ЖАЛЮЗИ

Функция используется для поворота влево/вправо жалюзи кондиционера.



Выберите режим работы [Охлаж/Осуш/Вент]. Нажмите кнопку «  » кондиционер начнет работать в выбранном режиме, индикация покажет, что данная функция активна. Нажмите кнопку управления жалюзи еще раз для отключения функции и индикация исчезнет.

УСТАНОВКА ТАЙМЕРА

УСТАНОВКА ТАЙМЕРА НА ОТКЛЮЧЕНИЕ

Нажмите кнопку «  » и появится соответствующая индикация на дисплее. Установите время, через которое прибор должен отключиться, используя кнопки «вверх/вниз» [от 30 мин до 24ч]. В течение первых 10-ти часов можно выбирать интервал 30 мин, более 10-ти часов интервал равен 1ч. Нажмите кнопку «  » еще раз для подтверждения настроек и появится индикация на дисплее пульта управления. К концу установленного времени прибор автоматически отключится. Для отмены Таймера необходимо снова нажать кнопку «  » для сброса настроек.

УСТАНОВКА ТАЙМЕРА НА ВКЛЮЧЕНИЕ

Включите кондиционер и выберите режим работы, в котором кондиционер начнет работать после включения, например, режим охлаждения, 25 °С, скорость вентилятора высокая. Нажмите кнопку «  » дважды для появления соответствующей индикации включения на дисплее. Установите время включения, используя кнопки «вверх/вниз» [от 30 мин до 24ч]. В течение первых 10-ти часов можно выбирать интервал 30 мин, более 10-ти часов интервал равен 1ч. Нажмите кнопку «  » еще раз для подтверждения настроек и появится индикация на дисплее пульта управления. К концу установленного времени прибор автоматически включится в режиме, выбранном ранее, например в режиме охлаждения 25 °С, скорость вентилятора высокая. Для отмены Таймера необходимо снова нажать кнопку «  » для сброса настроек.

5. УСЛОВИЯ ЭКСПЛУАТАЦИИ

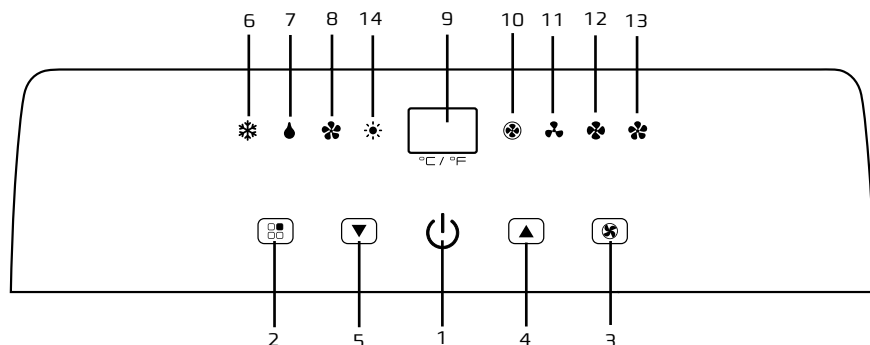

1. Кнопка включения / выключения
2. Кнопка выбора режима (охлаждение, осушение, вентиляция)
3. Кнопка выбора скорости вращения вентилятора (низкая, средняя, высокая, AUTO)
4. Кнопка увеличения температуры (каждое нажатие увеличивает температуру на 1°C)
5. Кнопка уменьшения температуры (каждое нажатие уменьшает температуру на 1°C)
6. Индикатор режима охлаждения
7. Индикатор режима осушения
8. Индикатор в режиме вентиляции
9. Дисплей
10. Индикатор режима автоматической скорости вращения вентилятора
11. Индикатор режима низкой скорости вращения вентилятора
12. Индикатор режима средней скорости вращения вентилятора
13. Индикатор высокоскоростного режима вращения вентилятора
14. Режим обогрева (только для модели с обогревом) *

«*» не активна в данной модели.

РАБОТА ПАНЕЛИ УПРАВЛЕНИЯ

1. Вставьте вилку в розетку. Две линии на дисплее обозначают, что устройство находится в режиме ожидания



2. Нажмите кнопку включения прибора. Кондиционер будет работать в том режиме, в котором работал, перед отключением.

Примечание:

Никогда не выключайте кондиционер просто отсоединив от электросети. Выключайте прибор нажатием кнопки выключения «», затем подождите несколько минут перед тем, как отсоединить кабель от сети.



ЭКСПЛУАТАЦИЯ ПРИБОРА

Вставьте вилку в розетку. Две линии на дисплее, показывают, что прибор находится в режиме ожидания.



Нажмите кнопку включения «», кондиционер начинает работать в том же режиме, что и при выключении. Нажмите кнопку выбора режима, пока не загорится индикатор, соответствующий требуемому режиму [охлаждение, осушение, вентиляция].

РЕЖИМ ОХЛАЖДЕНИЯ

Нажимайте кнопки «», «» увеличения/уменьшения температуры, пока на дисплее не отобразится требуемая температура.



Нажмите кнопку выбора скорости вращения вентилятора «» [высокая, средняя, низкая, AUTO].

Примечание:

Наиболее подходящая температура для помещения в летний период колеблется от 24 до 27°C. Однако рекомендуется не устанавливать температуру намного ниже наружной температуры.

РЕЖИМ ОСУШЕНИЯ

В режиме осушения прибор должен иметь ту же конфигурацию, что и в режиме кондиционирования воздуха, при этом воздушный шланг, установленный на устройстве, должен быть удален снаружи. Когда выбран режим осушения загорится индикатор «». На дисплее появляется «d h».



В режиме осушения скорость вентилятора устанавливается на AUTO «» и не регулируется.

РЕЖИМ ВЕНТИЛЯЦИИ

Отрегулируйте скорость вращения вентилятора, нажав кнопку «», как описано для режима охлаждения, на дисплее отобразится символ.



Выбранная скорость вентилятора будет отображаться на дисплее.

Примечание:

В режиме вентиляции доступны скорости вращения вентилятора: низкая, средняя, высокая. Скорость «AUTO» не доступна.

5. УСЛОВИЯ ЭКСПЛУАТАЦИИ МОБИЛЬНОГО КОНДИЦИОНЕРА

Рабочие температуры		
Режим		Температура в комнате
Охлаждение	Воздух в помещении	18-35 градусов
	Наружный воздух	18-35 градусов

6. УСТАНОВКА

Чтобы получить максимальную эффективность работы вашего кондиционера рекомендуется следующее:

Закройте окна и двери проветриваемого помещения, кроме случая неподвижной установки с отверстиями в стене. В этом случае оставьте приоткрытой дверь или окно для корректной работы кондиционера. Не пользуйтесь кондиционером в очень влажных помещениях (например в душевой). Не пользуйтесь кондиционером на улице.

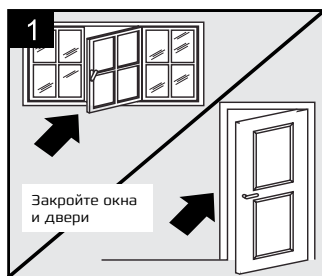

Оберегайте прибор от прямых солнечных лучей, закрывая шторы или жалюзи при его работе для большей эффективности.

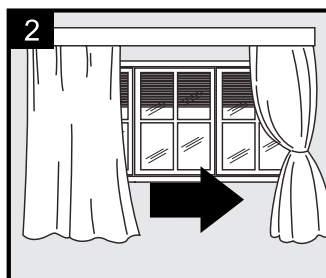

- Установите шланг для выпуска воздуха в корпус на задней панели прибора (рис. А).

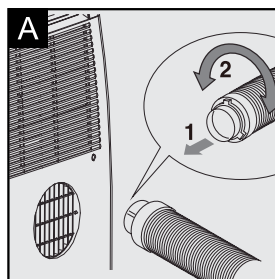

- Установите выбросное сопло на конец шланга.
- Поместите кондиционер рядом с окном. Отрегулируйте длину шланга, чтобы добраться до окна.
- Убедитесь, что шланг для выпуска воздуха не загнут.
- Немного откройте окно и установите выбросное сопло (рис. В).

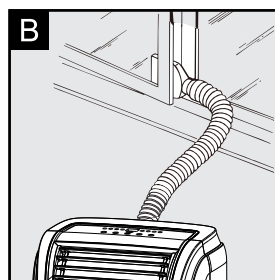

• Либо, поместите кронштейн на подоконник, полностью вытяните кронштейн в рамке окна, закрепите кронштейн с помощью штифта, затем опустите окно на скобка. Вставьте выходное отверстие выпускного шланга в слот, затем подсоедините шланг к кондиционеру (рис.С).

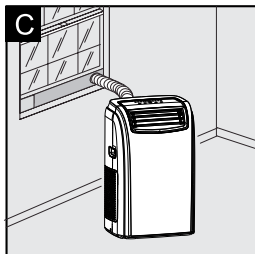

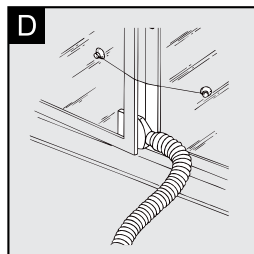

• Используйте присоску, чтобы удерживать две части окна вместе (рис. D). При установке кондиционера на пол без шланга для выброса отработанного воздуха, вы должны оставить дверь слегка открытой (всего лишь 1 см), чтобы обеспечить правильную вентиляцию.



7. САМОДИАГНОСТИКА

Прибор имеет систему самодиагностики для определения количества неисправностей. Сообщения об ошибках отображаются на дисплее устройства.

Код ошибки	Обозначение
 защита от замерзания	Прибор оснащен устройством защиты от замерзания, чтобы избежать чрезмерного образования льда. При завершении процесса размораживания прибор автоматически запускается.
 отказ датчика (датчик поврежден)	Обратитесь в авторизованный сервисный центр
 резервуар переполнен	Опорожните внутренний предохранительный резервуар, следуя инструкциям в пункте «Уход и обслуживание».

8. РАБОТА ДРЕНАЖНОЙ СИСТЕМЫ

Кондиционер оборудован системой испарения конденсата, это значит что резервуар с водой почти никогда не заполняется, следовательно, слив воды необходим только в конце сезона.

Примечание:

Для предотвращения утечки воды, кондиционер оснащен защитным устройством, если бак для воды заполнен, устройство

будет полностью остановлено, на панели управления отобразится код ошибки (смотрите п. Самодиагностика на стр.9) компрессор и вентилятор не будет работать, пока бак не будет осушен.

9. ТЕХНИЧЕСКИЕ ХАРАКТЕРИСТИКИ

Параметр/модель	RM-FR40CN-E	RM-FR46CN-E
Напряжение питания, В (50 Гц)	220-240/50	
Холодопроизводительность, кВт	4,05	4,65
Номинальный ток, А	5,20	6,96
Номинальная мощность, Вт	1 200	1 600
Расход воздуха, м ³ /ч	350	350
Уровень шума, дБ(А)	52/43	52/43
Степень защиты	IPX0	IPX0
Класс электрозащиты	I класс	I класс
Класс энергоэффективности	A	A
Тип хладагента	R410A	R410A
Размер прибора (ШхВхГ), мм	435x715x350	435x715x350
Размер прибора в упаковке (ШхВхГ), мм	485x860x395	485x860x395
Вес нетто, кг	30	31
Вес брутто, кг	34	35

10. ПОИСК И УСТРАНЕНИЕ НЕИСПРАВНОСТЕЙ

Неисправность	Причина	Способ устранения
Кондиционер не работает	<ol style="list-style-type: none"> 1. Нажата кнопка Выкл 2. Нет электропитания 3. Мигает индикатор заполнения емкости 	<ol style="list-style-type: none"> 1. Нажать кнопку Вкл 2. Восстановите электропитание 3. Слейте воду из бака
Холодопроизводительность кондиционера недостаточна	<ol style="list-style-type: none"> 1. Фильтр загрязнен 2. Очень большое помещение. Открыты двери или окна 3. В комнате есть источник тепла 4. Воздуховод для выброса горячего воздуха не подсоединен или заблокирован. 	<ol style="list-style-type: none"> 1. Очистите фильтр 2. Закройте окна и двери 3. Удалите источник тепла из комнаты 4. Подсоедините или очистите Шланг для выброса горячего воздуха
Вода	<ol style="list-style-type: none"> 1. Кондиционер не установлен вертикально 2. Слив заблокирован 	<ol style="list-style-type: none"> 1. Установите кондиционер вертикально 2. Проверьте слив, прочистите его
Шум	<ol style="list-style-type: none"> 1. Кондиционер установлен неверно 2. Забит фильтр 3. Звук, который издает хладагент во время движения по трубкам 	<ol style="list-style-type: none"> 1. Установите кондиционер на ровную горизонтальную поверхность 2. Очистите фильтр 3. Это нормальное явление
Появление запаха	Кондиционер поглощает запах исходящий от стен и мебели, а затем возвращает его в помещении.	Запустите кондиционер на 2-5 минут, запах исчезнет
Кондиционер не работает примерно три минуты после перезапуска	Внутреннее устройство безопасности компрессора предотвращает перезапуск до истечения трех минут с момента последнего отключения	Это временная задержка, кондиционер заработает через 3 минуты.
На дисплее появятся коды ошибок: LE / PF / FE	Устройство имеет систему самодиагностики	см. п. Самодиагностика

11. УХОД И ОБСЛУЖИВАНИЕ

Внимание:

Прежде чем приступить к чистке кондиционера, извлеките вилку из розетки;

- Не используйте бензин или другие химические вещества для очистки;
- При чистке не лейте на кондиционер воду из крана и шланга;
- Не эксплуатируйте кондиционер при поврежденном кабеле электропитания.

По вопросам замены поврежденного кабеля обращайтесь в сервисный центр.

Воздушный фильтр

- Если кондиционер работает в сильно запыленном помещении, чистку фильтра следует проводить каждые две недели.
- Извлечение воздушного фильтра.
Откройте решетку воздухозаборного отверстия и выньте воздушный фильтр.
- Чистка фильтра.
Сначала аккуратно почистите фильтр с помощью пылесоса. Затем осторожно опустите фильтр в теплую воду (с температурой около 40°C) с мягким моющим средством, прополощите его и просушите, не подвергая воздействию солнечных лучей.
- Установка фильтра.
Аккуратно вставьте фильтры в отведенные для них отсеки, закройте воздушные решетки.

Поверхность кондиционера

Наружную поверхность кондиционера протирайте тканью, смоченной в нейтральном растворе, удаляя остатки влаги сухой салфеткой.

Чтобы ваш прибор работал эффективно, необходимо чистить противопыльные фильтры каждую неделю. Для очистки достаньте первый фильтр, как показано на рисунках а и в. Достаньте второй фильтр, как показа но на рисунках с и d.

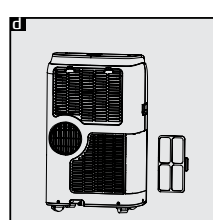
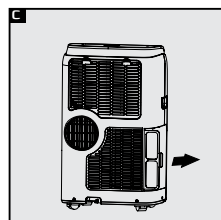
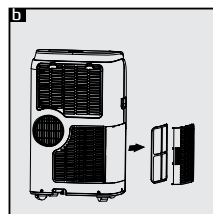
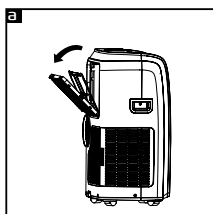

По окончании сезона осушите внутренний резервуар, вынув колпачок из сливного отверстия. Как показано на рисунке. Когда вода будет слита, верните колпачок на место.

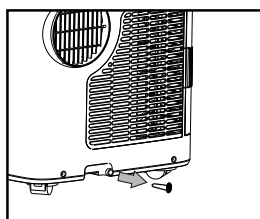

12. СРОК ЭКСПЛУАТАЦИИ

Срок эксплуатации прибора составляет 10 лет при условии соблюдения соответствующих правил по установке и эксплуатации.

13. ПРАВИЛА УТИЛИЗАЦИИ

По истечению срока службы прибор должен подвергаться утилизации в соответствии с нормами, правилами и способами, действующими в месте утилизации.

14. ДАТА ИЗГОТОВЛЕНИЯ

Дата изготовления указана на приборе.

15. СЕРТИФИКАЦИЯ ПРОДУКЦИИ

Товар сертифицирован на территории таможенного союза органом по сертификации:

РОСТЕСТ -Москва»

ЗАО «Региональный орган по сертификации и тестированию»

Адрес: 119049, г. Москва, ул. Житная, д. 14, стр. 1.

Фактический адрес: 117418, Москва, Нахимовский просп., 31.

Телефон: 8 [499] 129-23-11; факс 8 [495] 668-28-93.

Товар соответствует требованиям:

ТР ТС 004/2011 «О безопасности низковольтного оборудования»

ТР ТС 020/2011 «Электромагнитная совместимость технических средств»

Сертификат выдан:

SIA «GREEN TRACE» LV-1004, Biekensalas iela, 21, Riga, Latvia

СИА «ГРИН ТРЕЙС», ЛВ -1004, Латвия, Рига, ул. Бикенсалас, 21.

Изготовитель:

SIA «GREEN TRACE» LV-1004, Biekensalas iela, 21, Riga, Latvia

СИА «ГРИН ТРЕЙС», ЛВ -1004, Латвия, Рига, ул. Бикенсалас, 21.

Produced under control of:

Clima Technologie S.r.l Via Nazario Sauro 4, 40121 Bologna, Italy.

Произведено под контролем:

Клима Технолоджи С.Р.Л., Виа Назарио Сауро 4, 40121 Болонья, Италия.

Заявитель:

Общество с ограниченной ответственностью «Ай.Эр.Эм.Си»

РФ, 119049, г. Москва, Ленинский просп., д.б, офис 14. Тел/факс: + 7 [495] 258-74-85.

