

THE PRIME CHOICE  
**HIBERG**

МОРОЗИПЬНИК



# СОДЕРЖАНИЕ

Краткое введение	4
Рекомендации по технике безопасности	5
Установка морозильника	7
Перевешивание двери	9
Описание морозильника	11
Технические характеристики	12
Панель управления	13
Использование морозильника	15
Полезные советы и рекомендации	16
Чистка и уход	17
Устранение неисправностей	19
Условия гарантийных обязательств	22
Гарантийный талон	25

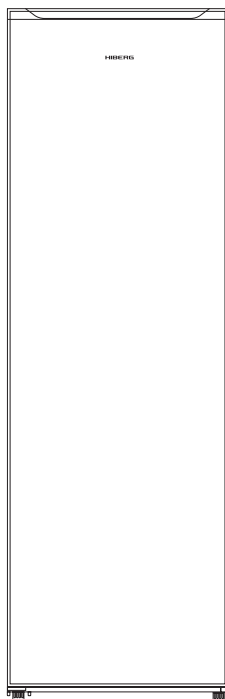

## КРАТКОЕ ВВЕДЕНИЕ

Благодарим Вас за приобретение техники HIBERG. При правильном использовании она прослужит Вам долгие годы. Качество продукции HIBERG соответствует требованиям наиболее высоких мировых стандартов качества, сочетая в себе утонченный дизайн, функциональность и доступную цену.

Пожалуйста, внимательно изучите настоящее руководство. Оно содержит важные указания по безопасности, эксплуатации и уходу за изделием. Позаботьтесь о сохранности настоящего руководства по эксплуатации. Обязательно передайте его вместе с изделием, если оно перейдет к другому хозяину.

Пожалуйста, убедитесь, что все люди, использующие данное изделие, ознакомлены с руководством и мерами безопасности.

Производитель и импортер не несут ответственность перед конечным пользователем, если он по каким-то причинам не ознакомился с руководством должным образом. Если руководство было утеряно или испорчено, тем самым препятствуя ознакомлению с ним, Вы всегда можете обратиться в справочную службу либо самостоятельно ознакомиться с руководством на официальном сайте [www.hiberg.ru](http://www.hiberg.ru).

Если Вы столкнулись с неправильной работой изделия, еще раз внимательно изучите руководство. Если содержащейся в нем информации недостаточно, свяжитесь со справочной службой по вопросам гарантийного и сервисного обслуживания по федеральному номеру **8-800-700-12-25** (звонок по России бесплатный) для получения помощи или вызова уполномоченного специалиста.

## ДОБРО ПОЖАЛОВАТЬ В МИР HIBERG!

На нашем веб-сайте [www.hiberg.ru](http://www.hiberg.ru) Вы сможете:

- найти рекомендации по использованию изделий и информацию о техническом обслуживании;
- найти руководства по эксплуатации;
- получить информацию о новинках и особенностях техники HIBERG;
- воспользоваться сервисной поддержкой потребителей и оставить заявление на сервисное обслуживание.

Мы настоятельно рекомендуем использовать оригинальные запчасти. При обращении в сервисный центр следует иметь под рукой следующую информацию: модель, продуктовый номер и серийный номер. Данная информация находится на технической этикетке изделия.

# РЕКОМЕНДАЦИИ ПО ТЕХНИКЕ БЕЗОПАСНОСТИ



## **Общие правила техники безопасности и ежедневного использования**

Храните продукты питания в соответствии с рекомендациями их производителя. Никогда не используйте механические или иные приспособления для ускорения процесса оттаивания, если иное не одобрено изготовителем.

Не пытайтесь ремонтировать морозильник самостоятельно. Это опасно для Вас и может повредить морозильник. Любое повреждение кабеля может привести к короткому замыканию, возгоранию или поражению электрическим током.

Перемещайте прибор с осторожностью – морозильник имеет значительную массу.

Морозильник предназначен для использования только внутри помещения.

Не допускайте повреждения трубки холодильного контура.

Не располагайте продукты вблизи от распределителя холодного воздуха. Соблюдайте размещение допустимого количества продуктов, чтобы обеспечить нормальную циркуляцию воздуха.

Не размещайте горячие предметы вблизи пластиковых деталей данного прибора.

Не размещайте емкости с жидкостями, особенно газированными или шипучими напитками, в морозильной камере, так как это может привести к росту давления в емкости, и как следствие, взрыву самой емкости и повреждению морозильника.

Не употребляйте фруктовый лед или кубики простого льда прямо из морозильника и не прикасайтесь к его содержимому, если Ваши руки влажные, так как это может привести к ожогу холодом (обморожению).



## **Безопасность детей и лиц с ограниченными способностями**

Не рекомендуется пользоваться прибором детям, людям с ограниченными физическими или умственными возможностями, людям с недостаточным опытом и знаниями о приборе, за исключением случаев использования прибора под надзором людей, ответственных за их безопасность.

Храните упаковочные материалы в недоступном для детей месте во избежание опасности удушения.



## **Безопасность при работе с электричеством**

Морозильник, находившийся на холоде, перед подключением к электросети необходимо выдерживать при комнатной температуре не менее 6 часов. Не подключайте морозильник к сети сразу после транспортировки во избежание сбоев в работе системы охлаждения. Подключение изделия к сети возможно не ранее, чем через 4 часа после транспортировки.



Морозильник должен быть подключен только к однофазной сети переменного тока ~220-240 В / 50 Гц. Если в сети случаются скачки напряжения, то рекомендуется использовать стабилизатор напряжения с автоматической регулировкой напряжения.

Питание в розетке должно соответствовать показателям прибора, розетка также должна быть с заземлением. Не наращивайте шнур питания.

Убедитесь, что вилка шнура питания не зажата и не повреждена. В противном случае, включение может привести к короткому замыканию, поражению электрическим током или перегреву и даже вызвать пожар.

Отключайте морозильник (из сети электропитания в том числе) перед очисткой или его перемещением.

При отключении морозильника от сетевой розетки всегда придерживайте вилку. Не тяните за шнур питания.

Не используйте морозильник, если плафон/крышка лампы внутреннего освещения отсутствует либо лампа неисправна.

Любой электрический компонент (вилка, шнур питания, компрессор и пр.) может быть заменен или отремонтирован только представителем сертифицированной сервисной службы. Должны использоваться только оригинальные запасные части.

Не используйте/не размещайте другие электрические приборы (например, аппараты для приготовления мороженого) внутри морозильника, если это не одобрено для этой цели заводом-изготовителем.



### **Хладагент и риск возникновения пожара**

Морозильник содержит небольшое количество хладагента (R600a) в холодильном контуре.

Если морозильник содержит хладагент R600a, который не опасен для окружающей среды, но горюч, убедитесь, что трубки с хладагентом не были повреждены во время транспортировки и монтажа, иначе утечка хладагента может привести к пожару.

В случае утечки хладагента (R600a) держите зажженные свечи, лампы и другие предметы с открытым пламенем и иные источники воспламенения на безопасном расстоянии от морозильника. Тщательно проветрите помещение, чтобы избежать риска возникновения пожара и повреждения глаз.

Не храните в морозильнике предметы, которые обладают легковоспламеняющимся составом (например, спреи и аэрозоли) или взрывчатые вещества.

Площадь помещения, в котором установлен морозильник, должна составлять не менее 1 м<sup>3</sup> из расчета на каждые 8 г хладагента (R600a). Количество хладагента в Вашем морозильнике указано на технической этикетке.

## УСТАНОВКА МОРОЗИЛЬНИКА

Удалите упаковку и выполните проверку прибора. При обнаружении механических повреждений не включайте морозильник в сеть. Обратитесь в магазин, в котором он был приобретен. В этом случае сохраните все упаковочные материалы.

### Вентиляция морозильника

В целях повышения эффективности системы охлаждения и сохранения энергии необходимо обеспечивать хорошую вентиляцию вокруг морозильника для отвода тепла. По этой причине вокруг морозильника должно быть достаточно свободного пространства.

Рекомендуемое расстояние: не менее 75 мм от задней стены, не менее 100 мм до потолка, не менее 50 мм по бокам. Перед морозильником должно быть достаточно пространства для открывания дверцы не менее чем на 115°.

**ВНИМАНИЕ! Обеспечьте свободный доступ к сетевой вилке и розетке, чтобы иметь возможность отключить прибор от электросети в любой момент.**

Устанавливайте Ваш морозильник в сухом месте на достаточном расстоянии от источников большой влажности.

Размещайте морозильник вдали от прямых солнечных лучей, дождя или снега. Также устанавливайте морозильник на расстоянии от источников тепла, таких как печи, камины или обогреватели.

Место установки изделия должно иметь ровную или почти ровную поверхность.

**Примечание: данная модель морозильника не может использоваться в качестве встраиваемой модели.**

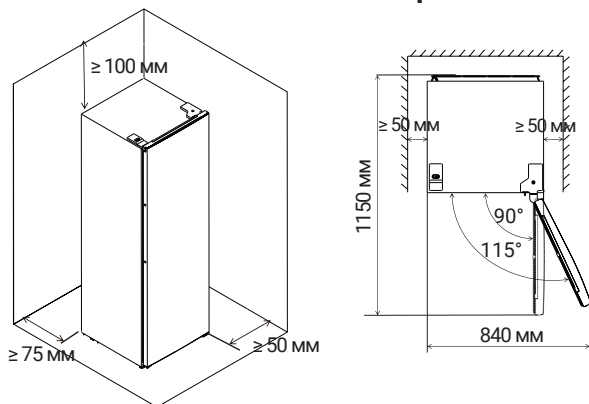

**Примечание: данный морозильник выполняет свои функции при условии соблюдения требований климатического класса. Соответствие климатического класса температурным условиям приведено в таблице ниже.**

Климатический класс	Температура окружающей среды
SN	от +10°C до +32°C
N	от +16°C до +32°C
ST	от +16°C до +38°C
T	от +16°C до +43°C

## Выравнивание морозильника

Выравнивание прибора необходимо для устранения возможной вибрации. Регулировку рекомендуется проводить вдвоем.

Рекомендуем Вам произвести следующие действия следующим образом:

1. Слегка наклонив морозильник назад, с помощью колесиков в задней нижней части морозильника подкатите его на место установки.

**ВНИМАНИЕ!** Колесики не предназначены для передвижения морозильника влево или вправо, а должны использоваться только для передвижения вперед-назад.

2. Вращайте передние регулируемые ножки против часовой стрелки, пока они не коснутся пола. Чтобы опустить передний край изделия, вращайте передние регулируемые ножки по часовой стрелке.

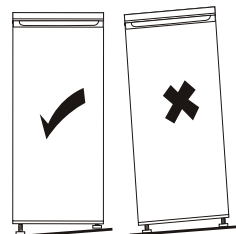
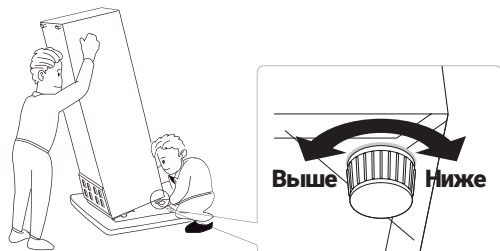

3. Отклоните морозильник назад на 10 мм или 0,5°, сделав 1-2 дополнительных оборота регулируемых ножек. Это позволит дверям морозильника возвращаться в закрытое положение.

При необходимости перемещения отрегулируйте ножки обратно, чтобы морозильник можно было беспрепятственно перекатить. Снова выполните вышеуказанные действия по установке после перемещения морозильника на новое место.



## После установки

После установки морозильника, необходимо произвести подготовку к первому использованию, следуя рекомендациям по уходу за морозильником, которые указаны в разделе «Чистка и уход».



## ПЕРЕВЕШИВАНИЕ ДВЕРИ

При необходимости можно изменить стороны открывания двери с правой (согласно поставке) на левую.

**ВНИМАНИЕ!** Морозильник должен быть отключен от сети во время перевешивания двери.

Для выполнения данной операции Вам понадобятся следующие инструменты: отвертка с плоским шлицем, крестообразная отвертка и гаечный ключ.

**Примечание:** Прежде чем положить морозильник на заднюю панель, чтобы обеспечить себе доступ к нижней части морозильника, убедитесь, что морозильник помещен на упаковочный пенопласт или иной подобный материал, чтобы избежать механических повреждений изделия.

Необходимо произвести следующие операции для перевешивания двери:

1. Поставьте морозильник вертикально.
2. Отсоедините крышку верхней петли, которая расположена справа наверху морозильника.
3. Придерживая дверь руками, открутите болты, которыми фиксируется верхняя петля, и отложите ее в сторону.
4. Отсоедините декоративную крышку, расположенную слева наверху морозильника.
5. Переместите заглушку с левой верхней стороны двери на правую. Аккуратно приподнимите дверь и снимите ее со штифта нижней петли, затем поместите ее на мягкую поверхность фронтальной панелью вверх.
6. Расположите морозильник таким образом, чтобы обеспечить доступ к его нижней части. Выкрутите регулируемые ножки. Открутите болты и отсоедините нижнюю петлю. Открутите гаечным ключом штифт нижней петли, переверните петлю и установите штифт, как показано на рисунке.

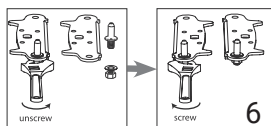
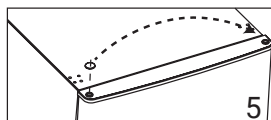
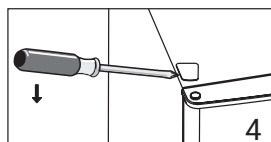
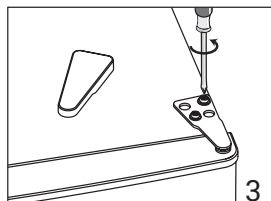
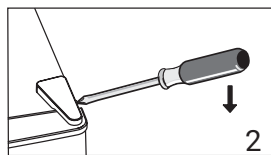

7. Установите нижнюю петлю на левой стороне морозильника. Вкрутите регулируемые ножки.
8. Установите дверь обратно на морозильник, вставив штифт нижней петли в отверстие в левой нижней части двери. Вставьте штифт верхней петли в отверстие в левой верхней части двери. Зафиксируйте болтами верхнюю петлю наверху морозильника.
9. Установите крышку верхней петли и декоративную крышку на соответствующие места.
10. Поставьте морозильник вертикально и плотно закройте дверь. Убедитесь, что дверь выровнена по вертикали и горизонтали так, чтобы уплотнитель двери плотно прилегал к морозильнику по всему периметру. Плотно затяните нижнюю и верхнюю петли. Установите регулируемые ножки на необходимом уровне, вращая их по часовой стрелке или против.
11. Отсоедините дверной уплотнитель, переверните его на 180° и установите обратно на дверь.

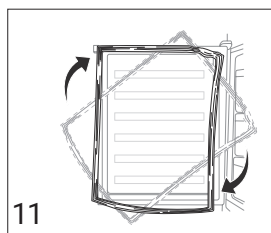
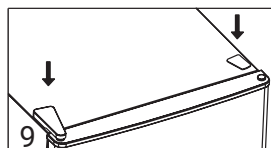
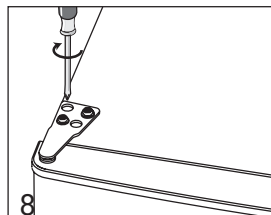
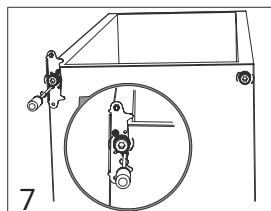

**Примечание:** после изменения положения морозильника выдержите паузу примерно в 2 часа до подключения прибора в сеть. Если Вы не намерены самостоятельно выполнять описанные выше операции, обратитесь в ближайший сервисный центр. Перенавешивание двери будет выполнено специалистами за отдельную оплату. После изменения положения двери проверьте прочность закручивания всех болтов и шарниров.

## ОПИСАНИЕ МОРОЗИЛЬНИКА

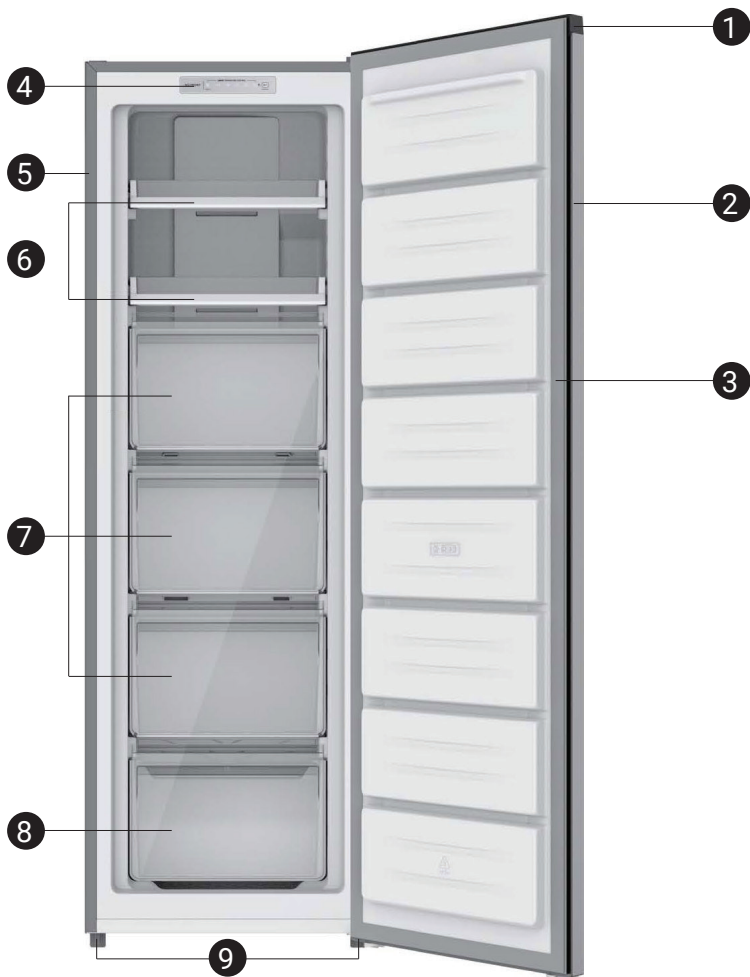

1. Интегрированная ручка
2. Дверь
3. Уплотнитель дверной
4. Панель управления
5. Корпус

6. Полка выдвижная пластиковая
7. Ящик выдвижной большой
8. Ящик выдвижной малый
9. Ножка регулируемая

Примечание: благодаря постоянной модификации наших морозильников, Ваш морозильник может незначительно отличаться от описания в данной инструкции по эксплуатации, но его функции и правила эксплуатации остаются прежними.

# ТЕХНИЧЕСКИЕ ХАРАКТЕРИСТИКИ

Модель	FR-25 NFCW	FR-25 NFCX
<b>Общие данные</b>		
Общий объем, л	204	
Тип	морозильник	
Тип управления	электронный	
Система размораживания	Total NO FROST	
Диапазон номинальных напряжений, В	220-240	
Номинальная частота, Гц	50	
Номинальный ток, А	1,3	
Климатический класс	SN-N-ST	
Класс энергопотребления	A+	
Уровень энергопотребления, кВт*ч/год	277	
Номинальная входная мощность, Вт	140	
Мощность нагревательной системы, Вт	160	
Уровень шума, дБ	40	
Хладагент (кол-во, г)	R600A (38)	
Компрессор	JIAXIPERA	
Количество компрессоров, шт.	1	
Количество дверей, шт.	1	
Количество камер, шт.	1	
Панель управления	да	
Настраиваемый термостат	да	
<b>Морозильное отделение</b>		
Морозильное отделение	**** (4 звезды)	
Диапазон рабочих температур, °С	-14...-22	
Полезный объем, л	204	
Ящик выдвижной, шт.	4	
Полка выдвижная, шт.	2	
Лоток для льда, шт.	1	
Мощность замораживания, кг/сутки	11	
Автономное сохранение холода, ч	10	
<b>Размеры и вес</b>		
Без упаковки (без ручки), мм (Ш×Г×В)	540x600x1705	
С упаковкой, мм (Ш×Г×В)	575x625x1760	
Вес нетто, кг	49	
Вес брутто, кг	54	
Цвет	W - белый	X - серебристый
<b>Особенности</b>		
Многопоточная система охлаждения	да	
Возможность перевешивания двери	да	
Внутренний дисплей	да	
Суперзамораживание	да	
Звуковая сигнализация высокой температуры	да	
Звуковая сигнализация открытой двери	да	

Производитель и импортер оставляют за собой право изменять конструкцию, технические характеристики, функции, внешний вид, комплектацию изделия (товара) и т.д. без предварительного уведомления. Вся представленная в инструкции информация, касающаяся комплектации, технических характеристик, функций, цветовых сочетаний и т.д. носит информационный характер и ни при каких условиях не является публичной офертой.

## ПАНЕЛЬ УПРАВЛЕНИЯ

Панель управления в данной модели морозильника располагается внутри и представлена кнопкой настройки и индикаторами.

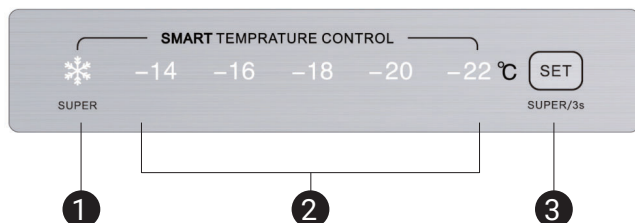

1. Индикатор режима суперзаморозки
2. Индикаторы установленной температуры
3. Кнопка настройки температуры морозильника, выбора режима суперзаморозки, сброса сигнализации

### Контроль температуры

Чтобы установить в морозильной камере желаемую температуру последовательно нажимайте кнопку «**SET**», выбирая значения температуры в диапазоне от -14°C до и - 22°C с шагом в 2°C. На панели управления загорится индикатор выбираемого значения температуры. Через 5 секунд после последнего нажатия на кнопку «**SET**» установится последнее выбранное значение температуры.

Рекомендуем, чтобы при работе в обычных условиях, температура в морозильнике была установлена на -18 °C. Если Вы хотите изменить температуру, следуйте инструкциям ниже.

**ВНИМАНИЕ! Настраивая температуру, Вы устанавливаете среднюю температуру для всего морозильника. Температура внутри каждого отделения может отличаться от значений температуры, отображающихся на дисплее, в зависимости от количества и плотности продуктов и места их размещения. Температура окружающей среды может также повлиять на фактическую температуру внутри морозильника. Температура окружающей среды может также повлиять на фактическую температуру внутри морозильника.**

В случае полной загрузки морозильной камеры рекомендуется дать возможность морозильнику поработать в течение 24 часов.

### Режим «**SUPER**» (Суперзаморозка)

Суперзаморозка – режим быстрого замораживания продуктов. В морозильных камерах с данным режимом продукт может быть заморожен на полную глубину. При этом высокая скорость замораживания исключает возможность образования крупных кристаллов льда и разрывов тканей. Продукты не примерзают

к поверхностям камеры, при размораживании практически не выделяют сок, не теряют формы и пищевой ценности, не изменяют цвет. Помимо этого, исключается возможность примерзания «продукта-новичка», недавно помещённого в морозильную камеру к уже замороженным продуктам. В камерах с режимом суперзаморозки срок хранения продуктов значительно увеличивается.

Для активации данного режима нажмите и держите в течение 3 секунд кнопку «**SET**». Когда суперзаморозка активирована, соответствующий индикатор подсветится на панели управления, а температура в морозильной камере установится на  $-25^{\circ}\text{C}$ . Отключить режим суперзаморозки можно вручную, зажав кнопку «**SET**» на 3 секунды, либо режим выключится автоматически через 50 часов.

**Примечание: в режиме суперзаморозки шум работающего морозильника может быть немного громче, чем в стандартном режиме – это нормальное явление.**

**Примечание: в данном режиме нельзя изменять температуру нажатием кнопки «**SET**».**

В случае если планируется полная загрузка морозильной камеры, рекомендуется активировать данную функцию за несколько часов (лучше за 24 часа) до загрузки свежих продуктов.

### **Сигнализация открытой двери**

Если дверь морозильника остается открытой в течение более 90 секунд, сработает сигнализация открытой двери, и на панели управления будут мигать 5 индикаторов.

Чтобы выключить сработавшую сигнализацию открытой двери, закройте дверь или однократно нажмите кнопку «**SET**».

### **Сигнализация высокой температуры**

Если температура в работающей морозильной камере будет слишком высокой в течение 6 часов из-за сбоя в питании или по другим причинам, то сработает сигнализация высокой температуры, и на панели управления будут мигать 4 индикатора.

Чтобы выключить сработавшую сигнализацию высокой температуры, нажмите кнопку «**SET**».

Сигнализация высокой температуры на дисплее автоматически исчезнет только в том случае, если температура опустится до нормального значения ( $-10^{\circ}\text{C}$ ).

В случае полной загрузки морозильной камеры рекомендуется дать возможность морозильнику поработать в течение 24 часов.



## ИСПОЛЬЗОВАНИЕ МОРОЗИЛЬНИКА

В данном разделе Вы найдете рекомендации по использованию наиболее полезных функций/опций морозильника. Пожалуйста, внимательно ознакомьтесь с ними.

Морозильная камера предназначена для продуктов, которые необходимо хранить в замороженном состоянии, таких как мясо, рыба, мороженое, пицца, овощи и фрукты, мороженое и т.д.

### **Выдвижные ящики**

Выдвижные ящики, установленные на телескопических направляющих, могут быть использованы для хранения большого количества продуктов.

### **Полки**

Полки в морозильной камере могут быть расположены по желанию пользователя на соответствующих направляющих на стенках морозильной камеры.

**ВНИМАНИЕ!** Никогда не закрывайте дверь морозильной камеры при выдвинутых ящиках, лотках для льда, телескопических направляющих. Это может привести к повреждению как их самих, так и морозильника.

# ПОЛЕЗНЫЕ СОВЕТЫ И РЕКОМЕНДАЦИИ

## Энергосбережение

Для экономии электроэнергии советуем Вам следовать следующим рекомендациям:

- Не держите двери морозильника подолгу открытыми.
- Не размещайте морозильник вблизи источников тепла (прямые солнечные лучи, плиты, радиаторы и т.д.).
- Не устанавливайте температуру ниже (холоднее), чем Вам на самом деле необходимо.
- Не размещайте в морозильнике недавно приготовленные (теплые) продукты питания.
- Устанавливайте морозильник в хорошо вентилируемых помещениях.

Вы можете извлечь некоторые ящики и полки, чтобы обеспечить больший объем хранения продуктов и снизить потребление энергии.

## Замораживание продуктов

При первом запуске или после долго перерыва, дайте морозильнику проработать не менее 2 часов на максимальных настройках перед загрузкой в него продуктов.

Не ставьте в морозильник горячие продукты, так как температура внутри морозильника резко повышается, - это приводит к более интенсивной работе компрессора, и как следствие, повышению энергопотребления.

Закрывайте или упаковывайте продукты, имеющие сильный и/или резкий запах.

Размещайте продукты внутри морозильника таким образом, чтобы не нарушать циркуляцию воздуха.

Рекомендуется замораживать только качественные, свежие и очищенные пищевые продукты.

Рекомендуется делить продукты на небольшие порции/части, что позволит им быстро и полностью замораживаться, а также быстро порционно размораживаться.

Храните продукты в герметичной (воздухонепроницаемой) алюминиевой упаковке или полиэтиленовой пищевой пленке.

Не позволяйте свежим не замороженным продуктам касаться уже замороженных, чтобы избежать нагрева (повышение температуры) последних.

Постные продукты хранятся дольше жирных, соль сокращает срок хранения продуктов.

Будьте осторожны с замороженными продуктами – соприкосновение с ними открытых кожных покровов может привести к ожогу холодом (обморожению).

## **Хранение замороженных продуктов**

Убедитесь, что замороженные продукты правильно хранились продавцом.

Время, которое провел продукт вне морозильной камеры, оказывает влияние на его качество – постарайтесь переместить его из магазина в морозильную камеру как можно скорее.

Размороженные продукты быстро портятся. Замораживать их повторно не рекомендуется.

Не превышайте срок хранения, указанный производителем продуктов.

Рекомендуется указывать даты на упаковке продуктов, чтобы отслеживать время их хранения.

## **ЧИСТКА И УХОД**

Рекомендуется производить чистку морозильника не менее 1 раза в 2 месяца, следуя рекомендациям, указанным в данном разделе.

**ВНИМАНИЕ! Во избежание поражения электрическим током отключите морозильник от сети перед началом и во время чистки!**

**ВНИМАНИЕ! Не используйте пароочиститель для чистки морозильника.**

**ВНИМАНИЕ! Перед повторным включением убедитесь, что прибор сухой.**

### **Внешняя очистка**

Протирайте цифровой дисплей и панель управления чистой мягкой тканью.

Наносите воду на ткань (тряпку), а не на поверхность морозильника. Это обеспечит равномерное распределение влаги по поверхности.

Нанесите на двери, ручки и корпус морозильника мягкое моющее средство в небольшом количестве, а затем насухо вытрите мягкой тканью.

**ВНИМАНИЕ! Не используйте острые предметы в процессе чистки, чтобы не поцарапать поверхность морозильника. При необходимости используйте пластиковый скребок.**

**ВНИМАНИЕ! Не используйте растворители, автомобильные моющие средства, отбеливатели, эфирные масла, абразивные чистящие средства или органические растворители, такие как бензол для очистки морозильника. Они могут повредить поверхность морозильника и/или привести к пожару.**

### **Внутренняя очистка**

Протрите морозильник изнутри слабым раствором бикарбоната соды, а затем смойте теплой водой, используя выжатую губку или тряпку. Протрите насухо все перед помещением полок, ящиков и корзин на место. Тщательно протрите все поверхности и съемные части.

Несмотря на то, что данный морозильник оснащен функцией автоматического размораживания, небольшой слой инея может образовываться на стенках морозильной камеры при частом или продолжительном открытии двери. Если слой инея слишком большой, то Вам необходимо выполнить следующие действия:

- Извлеките все продукты, полки, аксессуары, корзины, отключите морозильник от электросети и оставьте двери открытыми. Проветрите помещение, чтобы ускорить процесс размораживания;
- По завершении размораживания очистите морозильную камеру согласно рекомендациям, приведенным выше.

**ВНИМАНИЕ! Не используйте острые предметы для удаления инея из морозильной камеры. Только после полного осушения внутренней поверхности морозильной камеры Вы можете подключить морозильник к сети.**

### **Чистка дверных уплотнителей**

Регулярно производите чистку дверных уплотнителей. Липкие продукты питания и напитки, касаясь уплотнителя, могут затем вызывать прилипание уплотнителя к дверной рамке морозильника и повреждать уплотнитель при открывании двери. Протирайте уплотнитель мягким моющим средством и теплой водой, затем насухо вытирайте.

**ВНИМАНИЕ! Только после того, дверные уплотнители полностью высушены, Вы можете включить морозильник в сеть.**

### **ХРАНЕНИЕ**

При выключении морозильника на продолжительный срок, необходимо выполнить следующие действия:

- Извлеките все продукты;
- Отключите прибор от сети;
- Тщательно протрите морозильник изнутри;
- Убедитесь, что двери зафиксированы в полуоткрытом состоянии, чтобы не препятствовать циркуляции воздуха.

## ПРАВИЛА ТРАНСПОРТИРОВКИ

Транспортируйте морозильник в оригинальной упаковке в вертикальном рабочем положении любым видом крытого транспорта. Надежно закрепляйте изделие во избежание возможного падения или перемещения внутри транспортного средства.

При погрузочно-разгрузочных работах не наклоняйте морозильник на угол свыше 45° во избежание повреждения компрессора или всей системы.

Не подвергайте морозильник ударному воздействию.

## ПЕРЕД ОБРАЩЕНИЕМ В СЕРВИСНЫЙ ЦЕНТР

Пожалуйста, в случае возникновения неисправностей ознакомьтесь с информацией, приведенной в разделе «Устранение неисправностей».

Возможно, содержащиеся в ней советы помогут решить проблемы, которые могут возникнуть в работе морозильника.

При обнаружении неисправностей в процессе эксплуатации необходимо обратиться в сервисную мастерскую по ремонту холодильной техники.

В течение гарантийного срока неисправности устраняются авторизованным сервисным центром. В случаях вмешательства других сервисных организаций действие гарантии прекращается.

При необходимости проведения ремонтных работ отключите изделие от сети, переложите содержимое в другое место и наберите номер единой справочной службы

**8-800-700-12-25 (звонок по России бесплатный),**

либо свяжитесь с продавцом. Будьте готовы предоставить необходимую информацию по приобретенному Вами морозильнику, а именно характер неисправности, номер модели, серийный номер и дату покупки.

## УСТРАНЕНИЕ НЕИСПРАВНОСТЕЙ

Если у Вас возникли проблемы с Вашим морозильником или Вы обеспокоены тем, что морозильник работает неправильно, Вы можете выполнить несколько простых операций, прежде чем обращаться в сервисный центр. Перед поиском неисправностей отключите прибор от сети питания.

**ВНИМАНИЕ! Не пытайтесь самостоятельно ремонтировать морозильник. Если Вы не смогли устранить проблему, выполнив нижеуказанные действия, обратитесь к квалифицированному электрику, сервисному менеджеру или в магазин, где был приобретен морозильник.**

<b>Проблема</b>	<b>Возможные причины и варианты решений</b>
Устройство не работает правильно	Убедитесь в том, что кабель питания подключен к розетке должным образом.
	Вызовите квалифицированного специалиста для проверки исправности розетки.
	Проверьте предохранитель и замените его, если это необходимо.
	Температура окружающей среды слишком низкая. Попробуйте установить температуру ниже (холоднее).
	Если морозильная камера не работает в процессе автоматической разморозки, или же в течение короткого времени после того, как морозильник включен для защиты компрессора, – это нормально.
Неприятные запахи из морозильника	Возможно, необходимо произвести чистку.
	Запахи могут исходить от продуктов, контейнеров, упаковок и т.д.
Шумы из морозильника	<p>Следующие шумы являются нормой:</p> <ul style="list-style-type: none"> <li>• шум работы компрессора</li> <li>• шум циркуляции воздуха во время работы небольшого вентилятора в морозильной камере или других частях морозильника</li> <li>• булькающий звук похож на кипение воды</li> <li>• потрескивание во время автоматического размораживания</li> <li>• щелчки перед стартом работы компрессора</li> </ul> <p>Некоторые посторонние шумы могут быть устранены посредством регулирования высоты ножек, отодвиганием морозильника от стены или других объектов.</p>
Мотор работает безостановочно	<p>В следующих случаях шум работающего мотора является нормой:</p> <ul style="list-style-type: none"> <li>• температура установлена ниже необходимой</li> <li>• большой объем теплых продуктов был недавно помещен в морозильник</li> <li>• температура окружающей среды очень высока</li> <li>• двери открыты продолжительное время, либо часто открываются</li> <li>• первое включение морозильника либо включение после длительного перерыва</li> </ul>
Слой инея наблюдается внутри морозильника	Убедитесь, что продукты не препятствуют циркуляции воздуха. Проконтролируйте, чтобы дверь была плотно закрыта. Для удаления инея, пожалуйста, обратитесь к разделу «Чистка и уход».
Температура внутри слишком высока	Понижьте температуру согласно рекомендациям в разделе «Панель управления». Возможно, Вы оставили двери открытыми надолго, слишком часто открывали двери, что-то мешает дверям закрыться, морозильник установлен без соблюдения необходимой дистанции от стен, электроприборов и т.д.
Температура внутри слишком низкая	Повысьте температуру согласно рекомендациям в разделе «Панель управления».
	Выключите режим «Суперзаморозка»
Двери с трудом закрываются	Проверьте угол наклона морозильника. Фронтальная часть морозильника должна быть не более 10-15 мм выше задней, чтобы дверь возвращалась в закрытое положение.
Лампа освещения не работает	Внутреннее освещение – светодиодное. Для замены лампы обратитесь к квалифицированному специалисту.
Вода капает на пол	Сливной поддон не выровнен либо что-то мешает сливу воды по трубке в поддон.



## УТИЛИЗАЦИЯ МОРОЗИЛЬНИКА

Утилизация холодильного прибора производится в соответствии с нормами и правилами, принятыми местной администрацией.



Основные этапы утилизации:

- Отсоедините от сети вилку и перережьте сетевой шнур;
- Корпус, глухие двери, боковые части оборудования подлежат захоронению на полигонах бытовых и промышленных отходов по правилам и требованиям, установленным местной администрацией;
- Сжигание теплоизоляции корпуса, боковых частей категорически запрещается ввиду образования при горении токсических веществ;
- Компрессор, пускозащитное реле, проводка, теплообменники, алюминиевый профиль дверей, вентиляторы могут утилизироваться как лом черных и цветных металлов на предприятиях по переработке металла;
- Элементы стеклянной структуры утилизируются на специализированном предприятии по утилизации стекла;
- Лампы освещения утилизируются на специализированном предприятии по утилизации люминесцентных ламп.

Правильная утилизация морозильного прибора после окончания срока службы (эксплуатации), поможет предотвратить потенциально вредное воздействие на окружающую среду и здоровье человека.

Этот прибор содержит компоненты из горючего материала и не может быть утилизирован с обычным бытовым мусором (отходами). Для получения более подробных сведений об утилизации старого оборудования обратитесь в администрацию города или службу, занимающуюся утилизацией.

# УСЛОВИЯ ГАРАНТИЙНЫХ ОБЯЗАТЕЛЬСТВ УВАЖАЕМЫЙ ПОКУПАТЕЛЬ!

Настоящий документ не ограничивает определенные законом права потребителей, но дополняет и уточняет оговоренные законом обязательства, предполагающие наличие соглашения сторон либо договора.

## **ПРАВИЛЬНОЕ ЗАПОЛНЕНИЕ ГАРАНТИЙНОГО ТАЛОНА**

Внимательно ознакомьтесь с гарантийным талоном и проследите, чтобы он был правильно заполнен и имел штамп Продавца. При отсутствии штампа Продавца и даты продажи (либо кассового чека с датой продажи) гарантийный срок изделия исчисляется с даты производства изделия.

**Запрещается вносить в Гарантийный талон какие-либо изменения, а также стирать или переписывать какие-либо указанные в нем данные.**

## **ВНЕШНИЙ ВИД И КОМПЛЕКТНОСТЬ ИЗДЕЛИЯ**

Тщательно проверьте внешний вид изделия и его комплектность. Все претензии по внешнему виду и комплектности изделия предъявляйте Продавцу при покупке изделия.

## **СРОК СЛУЖБЫ**

Срок службы изделий HIBERG составляет 7 лет со дня продажи через розничную торговую сеть. В течение этого времени изготовитель обеспечивает потребителю возможность использования товара по назначению, а также выпуск и поставку запасных частей в торговые и ремонтные предприятия.

## **ГАРАНТИЯ**

Гарантийный срок - 2 года со дня продажи через розничную торговую сеть, но не более 3-х (трех) лет с даты производства. Месяц и год изготовления зашифрован в серийном номере и указан на технической этикетке.

## **ГАРАНТИЙНЫЙ РЕМОНТ НЕ ОСУЩЕСТВЛЯЕТСЯ В СЛЕДУЮЩИХ СЛУЧАЯХ:**

- если изделие использовалось в целях, не соответствующих прямому назначению;
- если неисправность явилась следствием небрежной эксплуатации, неправильной транспортировки или условий хранения, вследствие чего изделие имеет механические повреждения;
- если выход из строя произошел в результате естественного износа комплектующих;
- если имеются повреждения, причиной которых стало попадание внутрь изделия посторонних предметов, жидкости и т.д.;
- если обнаружены доказательства самостоятельного вскрытия изделия или его ремонт вне гарантийного сервисного центра;
- при неисправностях, возникших из-за перегрузки, повлекшей за собой деформацию или выход из строя внутренних механизмов, а также вследствие скачков или несоответствия напряжения электросети;
- если произошел естественный износ внешнего покрытия, пластиковых и металлических деталей и других материалов, не участвующих в непосредственной механической работе изделия.

## **СТОИМОСТЬ РЕМОНТА ОПЛАЧИВАЕТСЯ ПОКУПАТЕЛЕМ, ЕСЛИ:**

- гарантийный период закончился;
- гарантия не распространяется на данный вид неисправности;
- для определения вида поломки требуется экспертиза, в результате которой доказано, что гарантия не распространяется на данный вид неисправности.

## СЕРВИСНЫЕ ЦЕНТРЫ «HIBERG»

Компания-производитель оставляет за собой право без предварительного уведомления вносить изменения в список авторизованных сервисных центров, включая изменения адресов и существующих телефонов.

Если у Вас возникли вопросы по гарантийному сервисному обслуживанию либо Вы хотите приобрести запчасти или комплектующие к продукции HIBERG, обратитесь в любой авторизованный сервисный центр или же позвоните по единому телефону сервисной службы:

**8-800-700-12-25 (звонок по России бесплатный)**

**ПРИ ОБРАЩЕНИИ В СЕРВИСНЫЙ ЦЕНТР, ПОЖАЛУЙСТА, СООБЩИТЕ:**

1. Характер неисправности (как можно точнее)
2. Номер модели
3. Серийный номер
4. Имя Покупателя, адрес, номер телефона
5. Дату покупки
6. Удобную дату для визита специалиста

Manufacturer: HOMA APPLIANCES CO., LTD

Address: No.54 NORTH DONGFU ROAD, NANTOU, ZHONGSHAN, GUANGDONG, 528427, CHINA

Изготовитель: ХОМА ЭППЛАЯНСИЗ КО., ЛТД.

Адрес: № 54 НОРС ДОНФУ РОУД, НАНЬТОУ, ЧЖУНШАНЬ, ГУАНДУН, 528427, КИТАЙ

Импортер: ООО «Диорит-Технис»

Адрес: 347800, Россия, Ростовская обл., г. Каменск-Шахтинский, ул. Ворошилова, 152

Тел.: +7 (863) 203-71-01/02/03, +7 (86365) 4-05-05

Месяц и год изготовления зашифрованы в серийном номере и указаны на технической этикетке.

Пример расшифровки серийного номера:

**FR25NFCW0822P16S0001**, где

**FR25NFCW** – наименование модели

**0822** – месяц и год изготовления

**P16** – номер партии

**S0001** – индивидуальный номер

Сертификат соответствия № ЕАЭС RU С-CN.АД61.В.00436/21 Срок действия с 12.08.2021 по 11.08.2026

Изготовлено в Китае

По коммерческим вопросам, а также вопросам сотрудничества в рамках программы HiberG обращайтесь по телефону: +7 (863) 203-71-01.



[www.hiberg.ru](http://www.hiberg.ru)





# ГАРАНТИЙНЫЙ ТАЛОН

Талон действителен при наличии всех штампов и отметок

Модель № \_\_\_\_\_

Дата приобретения: \_\_\_\_\_

Серийный номер: \_\_\_\_\_

ФИО и телефон покупателя: \_\_\_\_\_

Наименование и юридический адрес организации продавца: \_\_\_\_\_

Подпись продавца: \_\_\_\_\_

Печать продающей организации: \_\_\_\_\_

Данные отрывные купоны заполняются представителем сервисного центра, производящего ремонт изделия. После ремонта данный гарантийный талон (за исключением заполненного отрывного купона) должен быть возвращен Владельцу.

## Купон №1

Модель № \_\_\_\_\_

Серийный номер: \_\_\_\_\_

Дата поступления в ремонт: \_\_\_\_\_

Дата выдачи прибора: \_\_\_\_\_

Вид ремонта: \_\_\_\_\_

М.П.

## Купон №2

Модель № \_\_\_\_\_

Серийный номер: \_\_\_\_\_

Дата поступления в ремонт: \_\_\_\_\_

Дата выдачи прибора: \_\_\_\_\_

Вид ремонта: \_\_\_\_\_

М.П.

## Купон №3

Модель № \_\_\_\_\_

Серийный номер: \_\_\_\_\_

Дата поступления в ремонт: \_\_\_\_\_

Дата выдачи прибора: \_\_\_\_\_

Вид ремонта: \_\_\_\_\_

М.П.







# HIBERG

THE PRIME CHOICE



■ Холодильники



■ Стиральные машины



■ Морозильные камеры



■ Посудомоечные машины



■ Вытяжки



■ СВЧ



■ Варочные поверхности



■ Кулеры



■ Телевизоры



■ Мясорубки



■ Планетарные миксеры



■ Блендеры



■ Духовые шкафы



■ Вентиляторы с увлажнителем воздуха



■ Мультиварки

