

**WHB 1038**

---

**ИНСТРУКЦИЯ ПО ЭКСПЛУАТАЦИИ      RU**

---

**СТИРАЛЬНОЙ МАШИНЫ**

*Прежде чем включить стиральную машину, внимательно ознакомьтесь с настоящей инструкцией по ее эксплуатации!*

# СОДЕРЖАНИЕ

---

Общая информация.....	4
Указания по безопасности.....	5
Установка стиральной машины.....	9
Значение символов на этикетках одежды.....	11
Описание стиральной машины.....	11
Описание панели управления.....	12
Указания по обслуживанию.....	13
Таблица программ.....	14
Решение проблем, возникших в ходе эксплуатации стиральной машины.....	16
Очистка.....	17
Рекомендации по стирке.....	18
Техническая характеристика.....	21
Карта Продукта.....	22



Данный прибор маркируется символом перечеркнутого мусорного контейнера в соответствии с Европейской директивой **2012/19/UE** и польским законом об утилизации электроприборов и электронного оборудования.

Вышедшие из строя приборы, маркированные этим символом, нельзя выбрасывать вместе с бытовым мусором. Пользователи обязаны передавать непригодные приборы в специализированные организации, занимающиеся утилизацией электроприборов и электронного оборудования. Местные пункты приема ненужных и непригодных электроприборов, магазины и иные организации образуют систему, позволяющую утилизировать такого рода отходы. Правильное обращение с непригодными электроприборами и электронным оборудованием позволяет избежать вредных последствий для окружающей среды и здоровья людей, связанных с содержанием в них опасных веществ, ненадлежащим хранением и переработкой такого рода изделий.

# ОБЩАЯ ИНФОРМАЦИЯ

## Уважаемые Пользователи

С сегодняшнего дня стирка станет более легкой, чем когда-либо. Стиральная машина Hansa сочетает очень простое обслуживание с отличными результатами стирки. После того, как Вы прочитаете инструкцию по эксплуатации стиральной машины, у Вас не будет проблем с ее обслуживанием.

Перед упаковкой на заводе безопасность и функционирование стиральных машин проверяется на контрольно-испытательных стендах. Именно поэтому внутри машины могут быть остатки воды или влага.

Во избежание ненадлежащего обслуживания перед включением стиральной машины просим внимательно ознакомиться с настоящей инструкцией по эксплуатации и строго соблюдать все изложенные в ней указания и рекомендации.

Храните инструкцию в доступном месте, чтобы в случае необходимости она всегда была под рукой. Соблюдайте правила безопасности и меры по предотвращению несчастных случаев.



### Внимание!

Стиральная машина предназначена исключительно для использования в домашнем хозяйстве для стирки текстильных изделий и верхней одежды, пригодной для машинной стирки в растворе моющего средства.

### Эксплуатация

- Разрешается эксплуатировать стиральную машину только после ознакомления с настоящей инструкцией.
- Запрещается использовать стиральную машину вне помещений и в помещениях, в которых температура может опуститься ниже 0°C.
- Не разрешайте пользоваться стиральной машиной детям и лицам, которые не ознакомились с инструкцией по ее эксплуатации.

**Внимание!** Температура ниже 0°C может привести к повреждению стиральной машины! В случае хранения и транспортировки машины при температуре ниже 0°C необходимо, перед эксплуатацией дать машине адаптироваться при комнатной температуре в течение 8 часов.

## Производитель свидетельствует

Настоящим производитель свидетельствует, что данный бытовой прибор отвечает основным требованиям нижеприведенных директив и требований

- директива по низковольтному оборудованию 2014/35/ЕС,
- директива по электромагнитной совместимости 2014/30/ЕС,
- директива по экологическому проектированию 2009/125/ЕС,
- требование „о безопасности низковольтного оборудования” ТР ТС 004/2011,
- требование „электромагнитная совместимость технических средств” ТР ТС 020/2011



Прибор маркируется единым знаком обращения , и на него выдан сертификат соответствия для предъявления в органы контроля за рынком.

**Если электрический кабель прибора повреждён, во избежание поражений электрическим током, следует заменить его у производителя, либо обратиться в авторизованный сервисный центр.**

● Моющие средства Используйте только моющие средства, предназначенные специально для автоматических стиральных машин, особенно при стирке по программе ХЛОПОК. Не разрешается использовать для стирки какие-либо средства, содержащие растворители, поскольку эти средства могут повредить отдельные детали машины и, кроме того, могут образоваться ядовитые испарения. Возникает также опасность возгорания и взрыва.

● Начало стирки Не допускайте попадания внутрь машины посторонних предметов. Необходимо обязательно убедиться, что карманы пусты, молнии и пуговицы застегнуты. Мелкие вещи поместить в мешок для стирки или в наволочку, в противном случае они могут повредиться или повредить барабан и внутренний бак. В барабан можно загружать только такое количество вещей, которое предусмотрел производитель.

## УКАЗАНИЯ ПО БЕЗОПАСНОСТИ

- Панель управления Предохраняйте панель управления от попадания на нее воды.



Не кладите мокрые вещи на машину!

- Транспорт-ировка До начала работ, связанных с транспортировкой, отсоедините стиральную машину от электросети. Установите транспортировочные болты и приспособления, предохраняющие машину на время транспортировки. См. раздел УСТАНОВКА СТИРАЛЬНОЙ МАШИНЫ.

Разрешается транспортировать стиральную машину только в вертикальном положении.

- Заводской шильд Заводской шильд с основными характеристиками стиральной машины крепится на задней стенке ее корпуса, в верхней части.

- Ожоги Стеклопанель дверца барабана сильно нагревается во время стирки. Не разрешайте детям пребывать вблизи машины.

## УКАЗАНИЯ ПО БЕЗОПАСНОСТИ

---

### **Проверка устойчивости**

После установки стиральной машины необходимо обязательно проверить ровность ее положения и устойчивость на всех четырех ножках.

Для этого нужно надавить на каждый угол машины и убедиться, что она ни на одном из углов не качается. Правильная горизонтальная установка машины является условием ее безопасной, длительной и безаварийной работы.

**Внимание!** Перед первым включением необходимо подождать 3 часа, установить стиральную машину по уровню в разных плоскостях и снять транспортировочные блокировки.

**Внимание!** Неправильная установка по уровню, а в особенности неустойчивость стиральной машины, может стать причиной вибраций при работе машины.

Не разрешайте без надзора пользоваться прибором детям и лицам с ограниченными физическими, мануальными и умственными возможностями, не имеющим опыта и умения, до тех пор, пока они не будут обучены и ознакомлены с инструкцией по эксплуатации прибора.  
Не позволяйте детям играть с прибором.

### **Прекращение эксплуатации**

Перед утилизацией стиральную машину следует для безопасности привести в полностью нерабочее состояние. Предварительно следует вынуть штекер из гнезда электросети, а затем отрезать кабель питания. В дальнейшем следует действовать в соответствии с местными предписаниями, касающимися утилизации отходов и мусора.

Дети в возрасте до 3 лет не должны пользоваться прибором, если они не находятся под постоянным присмотром взрослых.

# УСТАНОВКА СТИРАЛЬНОЙ МАШИНЫ

## I. Удаление транспортировочных болтов и приспособлений, предохраняющих машину на время транспортировки (сохраните их на случай переезда или перевозки стиральной машины).

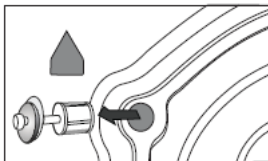

- Отвинтите при помощи ключа 4 транспортировочных болта.
- Выньте резиново-пластиковые транспортировочные распорки вместе с прокладками и болтами.
- Закройте отверстия заглушками, которые прилагаются в комплекте с машиной.



Перед запуском машины должны быть удалены все транспортировочные болты и приспособления !

## II. Установка и регулировка положения стиральной машины



- Не ставьте машину на ковер или подобные покрытия!
- Пол не должен быть вогнутым или иметь наклон!
- Необходимо обращать внимание на ровность поверхности пола, чтобы стиральная машина всем своим весом твердо опиралась на ножки (не на корпус)!

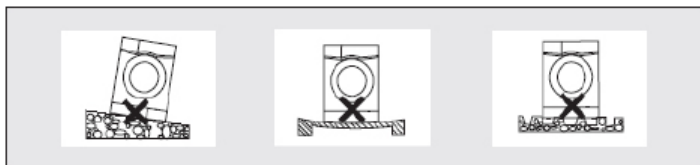

- Стиральную машину нужно установить на твёрдой и ровной поверхности.
- Ослабить пластиковую гайку (1)
- Отрегулировать положение машины путем отвинчивания/завинчивания ножек (2)
- Заблокировать гайками (1)



После установки стиральной машины необходимо обязательно проверить ровность ее положения и устойчивость. Для этого нужно надавить на каждый угол машины и убедиться, что она ни на одном из углов не качается!

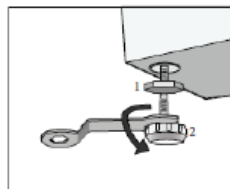



## УСТАНОВКА СТИРАЛЬНОЙ МАШИНЫ

### III. Подсоединение к водопроводной сети

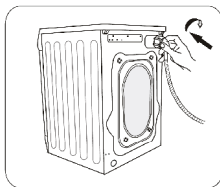
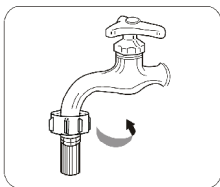
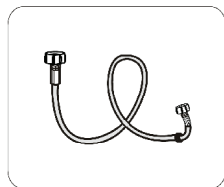

Для подсоединения стиральной машины к водопроводу используйте только новые, цельные шланги, входящие в комплект поставки. Запрещается использовать шланги, бывшие в употреблении.

Наливной шланг с уплотнением находится в барабане стиральной машины.



Давление воды мин. 0,05 МПа (0,5 бар), макс. 1 МПа (10 бар). Стиральную машину следует подсоединять к холодной воде.

- убедитесь, что шланг не перекручен и не пережат,
- проверьте герметичность соединения наливного шланга и крана,
- регулярно проверяйте состояние наливного шланга.

### IV. Слив воды

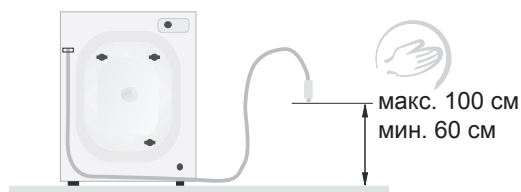

Сливной шланг находится сзади стиральной машины. Закрепите сливной шланг таким образом, чтобы он не перемещался во время работы стиральной машины (используйте для этого колено, как показано ниже). Не опускайте конец сливного шланга слишком глубоко в водосток!

### V. Подсоединение к электросети

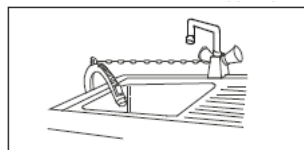

- Подсоединение стиральной машины к электрической сети (сетевая розетка) должно располагаться в доступном и удобном для пользователя месте!
- Стиральная машина должна подсоединяться к электросети только при помощи правильно установленной розетки с заземляющим контактом!
- Запрещается использовать для подсоединения удлинитель!
- По вопросу замены поврежденного кабеля питания обращайтесь в авторизованный сервис.
- В линии электропитания стиральной машины должен быть установлен предохранитель 10А.

## ЗНАЧЕНИЕ СИМВОЛОВ НА ЭТИКЕТКАХ ОДЕЖДЫ

### I. Стирка

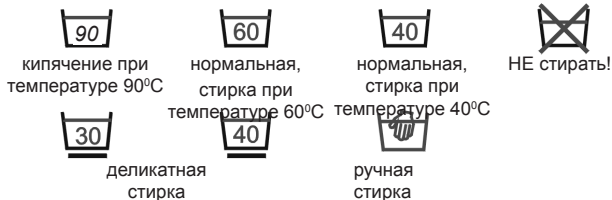

### II. Химическая чистка

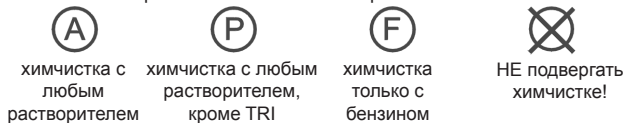

### III. Сушка в барабанной сушилке

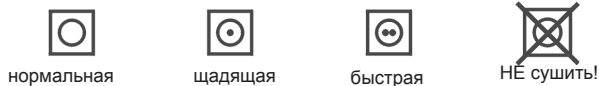

### IV. Глажение



При выборе программы стирки необходимо обращать внимание на символы на этикетках одежды.

## ОПИСАНИЕ СТИРАЛЬНОЙ МАШИНЫ

Отсек для моющих средств



# ОПИСАНИЕ СТИРАЛЬНОЙ МАШИНЫ

## Описание стиральной машины

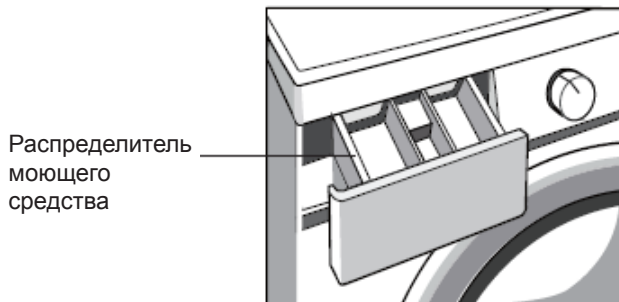
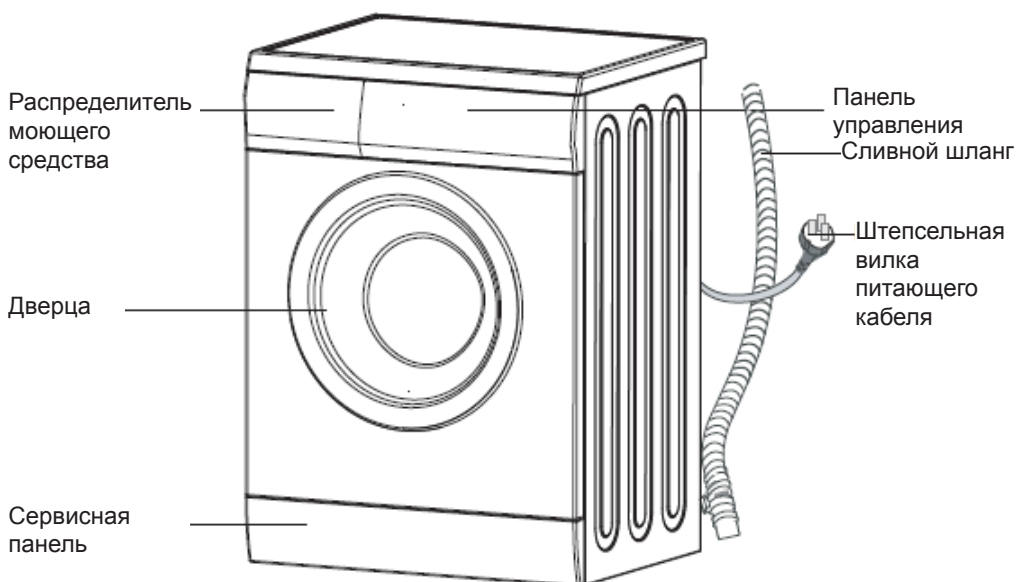

## ■ Аксессуары

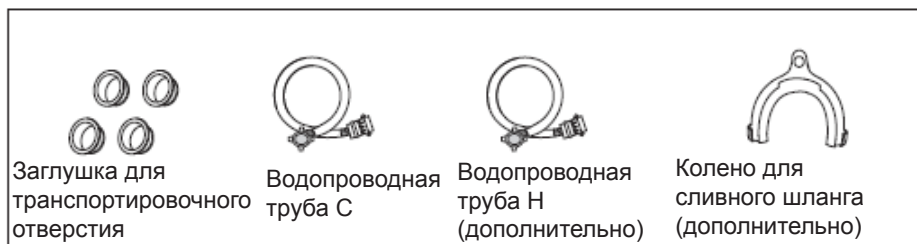

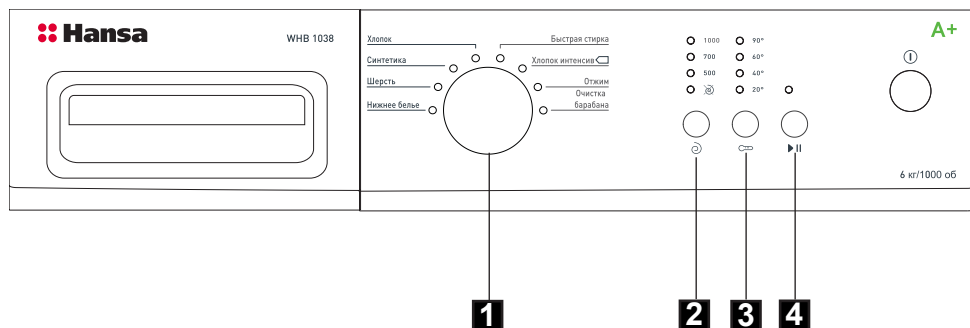

## 1. Программатор

Программатор позволяет пользователям выбрать программу стирки в зависимости от степени загрязнения, типа тканей и количества загруженных вещей, что обеспечивает высокое качество стирки и более эффективную работу устройства. После включения программы, параметры выбранной ранее программы при помощи переключения ручки программатора в другое положение изменить нельзя.

## 2. Кнопка "Скорость отжима"

Кнопка "Скорость отжима" служит для выбора скорости отжима во время слива воды из стиральной машины. Для изменения скорости отжима достаточно нажать на кнопку.

## 3. Кнопка "Температура"

Кнопка "Температура" служит для выбора температуры стирки. При нажатии на эту кнопку высвечиваются доступные для данной программы стирки температуры воды или опция стирки в холодной воде (без подогрева). Во время стирки в холодной воде, ни одна из лампочек не светится.

## 4. Кнопка "Старт/Пауза"

Кнопка "Старт/Пауза" служит для начала цикла стирки и дает пользователю возможность временно остановить выполнение программы в любой момент. Если стиральная машина работает, то светится диод "Старт / Пауза". В режиме ПАУЗА диод СТАРТ/ПАУЗА не светится.

Функция ПАУЗА может использоваться для замачивания белья. После запуска выбранной программы необходимо подождать около 10 минут, а затем нажать на кнопку "СТАРТ/ПАУЗА". По истечении требуемого времени замачивания необходимо снова нажать на кнопку СТАРТ/ПАУЗА и стиральная машина продолжит выполнение программы. Замачивание позволяет улучшить качество стирки в случае сильно загрязненных вещей.

### I. Выбор программы

1. Установите ручку программатора на нужную Вам программу (см. таблицу программ далее в инструкции).
2. Для выбранной программы в зависимости от индивидуальных потребностей, можно изменить скорость отжима и температуру стирки.
3. Нажать на кнопку [Старт/пауза].







### II. Окончание стирки

1. Стиральная машина оповещает об окончании программы стирки звуковым сигналом, мигает светодиод "Старт / Пауза".
2. Закройте кран подачи воды.
3. Выключите стиральную машину при помощи главного выключателя .
4. Отсоедините стиральную машину от электросети.
5. Откройте дверцу барабана и выньте вещи.

### III. Отмена и изменение программы

Чтобы остановить программу следует удерживать кнопку Старт/Пауза в течение 3 секунд. Затем снова можно выбрать нужную Вам программу.

## ТАБЛИЦА ПРОГРАММ

Название программы	Температура. [°C]	Макс. скорость отжима	Макс. загрузка [кг]	Доступные дополнительные функции	
				Скорость отжима	Диапазон температур
Быстрая стирка	(холодная вода) 	1000	2,0	+	 холодная вода, 20°C, 40°C
*Хлопок интенсив	60°	1000	6,0	+	 холодная вода, 20°C, 40°C, 60°C, 90°C
Отжим	-	1000	6,0	+	-
Очистка барабана	90°	500	0,0	-	90°C
Хлопок	60°	1000	6,0	+	 холодная вода, 20°C, 40°C, 60°C, 90°C
Синтетика	40°	700	3,0	+	 холодная вода, 20°C, 40°C, 60°C
Шерсть	40°	500	2,0	+	 холодная вода, 20°C, 40°C
Нижнее белье	40°	1000	6,0	+	 холодная вода, 20°C, 40°C, 60°C, 90°C

\* - стандартные программы стирки хлопчатобумажных тканей при 60 °C и 40 °C.

Это программы соответственно для стирки хлопчатобумажных тканей с обычной степенью загрязненности. Одновременно они являются наиболее эффективными программами с учетом общего расхода энергии и воды для стирки такого рода тканей.

Внимание: Фактическая температура может отличаться от заявленной температуры цикла.

## ТАБЛИЦА ПРОГРАММ

Отсек для моющих средств							
Пред-вари-тельная стирка	Основная стирка	Ополаскива-тель	Время [час.:мин.]	Потребление электроэнергии (кВт)	Потребление воды (л)	Количество полосканий	Тип стирки
x	●	○	00:15	0,028	33	2	Ускоренная стирка для не сильно загрязненных вещей из хлопчатобумажных и синтетических тканей.
x	●	○	03:20	0,980	47	2	Сильно либо средне загрязненной одежды из хлопка, постельное белье, скатерти, нижнее белье, полотенца, ткани.
x	x	x	00:15	0,029	-	-	Только отжим, например, после ручной стирки.
x	x	x	01:15	0,933	36	2	Программа для очистки стиральной машины.
x	●	○	01:53	1,101	40	2	Средне загрязненные вещи из хлопчатобумажных и льняных тканей.
x	●	○	01:40	0,352	37	2	Слегка или средне загрязненные вещи из деликатных синтетических тканей.
x	●	○	01:25	0,254	36	2	Внимание! Не рекомендуется стирать вещи из шерстяных тканей, на этикетке которых имеется символ «Ручная стирка».
x	●	○	01:50	0,356	67	3	Детская одежда. Программа с дополнительным, интенсивным полосканием.

**ВНИМАНИЕ:** Продолжительность стирки является ориентировочной и зависит от температуры и напора воды, количества загруженных в барабан вещей, а также напряжения в электросети.

- Обязательно использовать моющее средство, без которого стирка будет неэффективной.
- Использовать моющее средство или ополаскиватель, если это необходимо.
- x Нельзя использовать моющее средство или ополаскиватель.

## Коды ошибок стиральной машины

Стиральная машина имеет систему внутренней диагностики, которая в случае возникновения мелких неисправностей, связанных с неправильной эксплуатацией, помогает определить их причины. Ошибка сигнализируется светодиодными индикаторами температур (20°, 40°, 60°, 90°) на панели.

Кроме этого при оповещении об ошибке стиральная машина издает звуковой сигнал и переходит в режим остановки, что обозначается мигающим светодиодным индикатором над кнопкой Старт/Пауза.

Код ошибки				Причина	Устранение неполадки
Темп. 20°	Темп. 40°	Темп. 60°	Темп. 90°		
☼	●	●	●	Открытая дверца	Проверить и убедиться, что дверца стиральной машины закрыта, а вещи не зажаты дверцей.
●	☼	●	●	Низкий напор воды, отсутствие воды в стиральной машине.	Открыть кран подачи воды, проверить состояние шланга подачи воды и фильтра, проверить напор воды.
☼	☼	●	●	Неправильный слив воды.	Проверить сливной шланг и фильтр.
				Прочее	Попробовать включить еще раз или обратиться в СЕРВИСНЫЙ ЦЕНТР.

● Не горит

☼ Мигает



# ОЧИСТКА



Запрещается использовать растворители и абразивные чистящие средства (например, чистящие порошки и молочко) для очистки корпуса стиральной машины и пластиковых деталей! Используйте только деликатные жидкие моющие средства и мягкую тряпочку.

Не используйте губки.

## I. Очистка фильтра насоса

Рекомендуется очищать фильтр насоса через каждые 20 стирок. Несвоевременная очистка фильтра приводит к засорению фильтра и затрудняет слив воды из машины!



- Отсоедините стиральную машину от электросети
- Закройте водопроводный кран
- Откройте крышку фильтра насоса

- Отвинтите фильтр
- Выньте фильтр
- Очистите фильтр

Установка фильтра осуществляется в обратном порядке.

## II. Очистка водопроводного крана

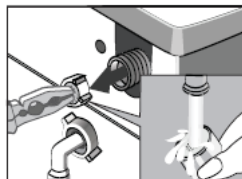
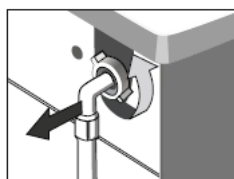

- Отвинтите наливной шланг
- Возьмитесь щипцами за стержень ситечка фильтра
- Выньте и очистите фильтр (при помощи кисточки)

Установка фильтра осуществляется в обратном порядке.

## III. Очистка отсека для моющих средств - рекомендуется очищать, по крайней мере, один раз в месяц.

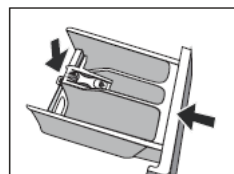
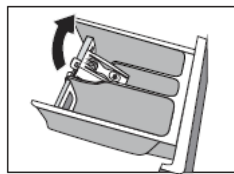
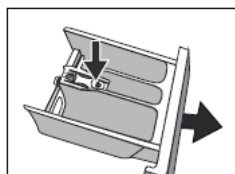

- Откройте отсек, вытягивая его за ручку (нажимая одновременно на ограничитель).

- Промойте под проточной водой (при помощи щетки или тряпочки).

- Вставьте отсек на место.

## РЕКОМЕНДАЦИИ ПО СТИРКЕ

Рекомендуется применение обычных порошкообразных или жидких моющих средств для широкого диапазона температур согласно рекомендациям производителя моющего средства, указанным на упаковке.

### I. Моющие и смягчающие средства

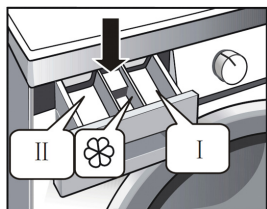

#### Моющие средства

- Необходимо соблюдать рекомендации производителя моющего средства.
- Стиральный порошок или жидкое средство нужно засыпать или заливать в отсек, обозначенный символом **II**.
- Стиральный порошок для предварительной стирки нужно засыпать в отсек, обозначенный символом **I**.
- При использовании смягчающих средств, необходимо соблюдать рекомендации производителя.
- Смягчающее средство нужно заливать в средний отсек, обозначенный символом .

Не рекомендуется заливать средство выше максимального уровня на стенке отсека. Данное средство будет добавлено во время последнего полоскания.

### II. Первая стирка



Перед первой стиркой следует выполнить один цикл стирки при высокой температуре без вещей, с пустым барабаном в соответствии с нижеприведенной процедурой:

- Подсоединить стиральную машину к сети электропитания.
- Открыть водопроводный кран.
- Установить программатор на стирку при высокой температуре.
- Добавить соответствующий моющее средство и нажать на кнопку «Старт/пауза».

### III. Загрязнение



#### Стойкие пятна

Перед стиркой белье необходимо дополнительно обработать пятновыводителем в соответствии с рекомендациями его производителя.

- Сильно загрязненные вещи:

Загружать меньше белья на одну стирку.

Добавлять больше моющего средства.

При стирке сильно загрязненных вещей (напр., рабочей одежды) или лохматящихся вещей, с целью очистки стиральной машины рекомендуется включить программу стирки при темп. 60°C без вещей, напр., «ХЛОПОК» или «СИНТЕТИЧЕСКИЕ ТКАНИ».

- Не сильно загрязненные вещи:

См. разд. «Экономия».

## РЕКОМЕНДАЦИИ ПО СТИРКЕ

- IV. Экономия Электроэнергии и воды ➤ Не сильно загрязненные вещи или небольшое количество вещей необходимо стирать, выбирая программу «БЫСТРАЯ СТИРКА».  
При использовании оптимального количества моющих средств нет необходимости в дополнительном полоскании.
- V. Жесткость воды ➤ Жесткая вода вызывает отложение известкового осадка. Информацию о степени жесткости воды можно получить на ближайшей водопроводной станции.  
Рекомендуется при каждой стирке добавлять смягчающие средства.
- VI. Отключение электропитания ➤ Отсоединение стиральной машины от сети или отключение электропитания не вызывает сброса программы.  
Стиральная машина запоминает место прерывания программы и продолжает ее после появления питания. Не открывайте дверцу стиральной машины при отсутствии напряжения.
- VII. Загрузка ➤ Максимальный объем барабана 6.0 кг: Рекомендуется загружать вещи в барабан следующим образом:  
●хлопок, джинсы, детская одежда - макс. полный барабан (не перегружать свыше установленной нормы, т.к. это только ухудшит качество стирки!),  
●синтетические ткани – макс. 1/2 барабана,  
●шерсть, шелк, тонкие, деликатные ткани – макс. 1/3 барабана.  
**Внимание! Не перегружайте барабан! Если вещи будут плотно набиты в барабан, то это может привести к их повреждению!**
- VIII. Балансировка барабана ➤ Стиральная машина оснащена электронной системой автоматической балансировки барабана во время отжима.  
Перед началом отжима система проверяет равномерность распределения вещей в барабане.  
Если в начале отжима белье разложилось неравномерно, стиральная машина пытается перераспределить белье в барабане. Иногда такие попытки являются недостаточными (в случае отжима махровых халатов, простынь, которые, стираются вместе с другими вещами, перекручиваются или сбиваются). Система может отреагировать двумя способами:  
●уменьшить скорость отжима,  
●вообще пропустить отжим (если дисбаланс слишком большой).  
В обоих случаях после окончания стирки необходимо открыть дверцу, вручную распределить вещи внутри барабана, закрыть дверцу и снова включить функцию отжима.

## РЕКОМЕНДАЦИИ ПО СТИРКЕ

---

- IX. Блокировка дверцы** ➤ Стиральная машина оборудована замком, который блокирует дверцы, поэтому открыть во время цикла стирки их невозможно. После окончания программы стирки стиральная машина автоматически разблокирует дверцы.
- X. Деликатные ткани** ➤ Программа:  
Выбрать соответствующую программу стирки («СИНТЕТИЧЕСКИЕ ТКАНИ», «ШЕРСТЬ», «ДЕЛИКАТНЫЕ ТКАНИ»).
- Загрузка:  
Не перегружайте барабан, макс. 1/3 барабана, см. разд. VII
- Загрузка.
- XI. Дозировка** ➤ В соответствии с рекомендациями производителя моющего средства.
- Слишком мало моющего средства:  
Вещи сереют ;  
Образуются жировые отложения и известковый осадок.
- Слишком много моющего средства:  
Повышенное пенообразование;  
Снижение качества стирки, недостаточное выполаскивание моющих средств из тканей.

## ТЕХНИЧЕСКИЕ ПАРАМЕТРЫ

---

-Тип	<b>WHB 1038</b>
- Номинальное напряжение	220-240В/50Гц
- Номинальная мощность	2100 Вт
- Максимальная токовая защита	10 А
- Объем барабана	макс. 6,0 кг
- Давление воды	мин. 0,05 МПа (0,5 бар) макс. 1 МПа (10 бар)
- Габаритные размеры выс.хшир.хгл.	850 / 595 / 470 (мм)
- Вес	55 кг
- Отвечает требованиям европейской нормы EN 60456.	

Исследования к приложению, согласно с EN 60456 по стандартным программам стирки хлопчатобумажных тканей :

- хлопчатобумажные ткани – 60°C при полной загрузке
- хлопчатобумажные ткани – 60°C при частичной загрузке
- хлопчатобумажные ткани – 40°C при частичной загрузке

- Примерное среднегодовое потребление воды составляет **9240 л**,
- Потребление электрической энергии в среднем составляет **196 кВт/ год**

## КАРТА ПРОДУКТА

(В соответствии с Распоряжением, Делегированным Комиссии (ЕС) № 1061/2010 от 28 сентября 2010 г., дополняющий директиву Европейского Парламента и Совета 2010/30/ЕС по вопросу маркировки этикеткой энергетической эффективности для стиральных машин домашнего пользования, а также Распоряжением Комиссии (ЕС) № 1015/2010 от 10 ноября 2010 г. по делу выполнения директивы 2009/125/ЕЭС Европейского Парламента и Совета в вопросе требований к эко-проекту для стиральных машин домашнего пользования).

Поставщик / товарный знак	Hansa
Тип	WNB 1038
Номинальная ёмкость	6,0 кг
Класс энергетической эффективности <sup>1)2)</sup>	A+
Среднегодовое потребление электрической энергии $E_c$ <sup>3)</sup>	196 кВт/ год
Энергопотребление в цикле для стандартной программы стирки хлопчатобумажных материалов:	
- При 60°C с полной загрузкой $E_{t,60}$	0,98 кВт
- При 60°C с частичной загрузкой $E_{t,60/1/2}$	0,77 кВт
- При 40°C с частичной загрузкой $E_{t,40/1/2}$	0,8 кВт
Среднее потребление электроэнергии в момент отключения $P_o$	0,5 Вт
Среднее потребление электроэнергии в режиме ожидания $P_i$	0,5 Вт
Среднегодовое использование воды $AW_c$ <sup>4)</sup>	9240 л
Расход воды в цикле для стандартной программы стирки хлопчатобумажных тканей:	
- при 60°C при полной загрузке $W_{t,60}$	48 л
- при 60°C при частичной загрузке $W_{t,60/1/2}$	37 л
- при 40°C при частичной загрузке $W_{t,40/1/2}$	37 л
Класс эффективности отжима <sup>2)</sup>	C
Остаточная влажность D	61 %
Максимальная скорость отжима <sup>2)</sup>	1000 оборотов/мин.
Время продолжительности «Стандартной программы стирки хлопчатобумажных тканей при 60°C» с полной загрузкой	209 мин.
Время продолжительности «Стандартной программы стирки хлопчатобумажных тканей при 60°C» с частичной загрузкой	199 мин.
Время продолжительности «Стандартной программы стирки хлопчатобумажных тканей при 40°C» с частичной загрузкой	193 мин.
Время продолжительности режима ожидания $T_i$	-
Уровень шума:	
- Во время цикла стирки	58 дБ
- Во время цикла отжима	74 дБ
Оборудование, встраиваемое в мебель	нет

<sup>1)</sup> Класс энергетической эффективности по шкале от A+++ (высокая эффективность) до D (низкая эффективность).

<sup>2)</sup> В случае стандартной программы стирки хлопчатобумажных тканей при 60°C и при 40°C с полной и частичной загрузкой.

<sup>3)</sup> Примерный расчёт среднегодового потребления энергии на основе 220 стандартных циклов стирки, при пользовании программ стирки для хлопчатобумажных материалов при 60°C и 40°C с полной и частичной загрузкой, а также объём потребления в режимах экономичного использования электроэнергии.

<sup>4)</sup> Примерный расчёт среднегодового потребления энергии на основе 220 стандартных циклов стирки, при пользовании программ стирки для хлопчатобумажных материалов при 60°C и 40°C с полной и частичной загрузкой. Исполствованный объём потребления воды зависит от способа эксплуатации оборудования.



**Компания изготовитель**

Амика С.А., Польша, 64-510 Вронки, ул. Мицкевича, 52  
Тел. +48 67 25 46100, факс +48 67 25 40 320

Amica S.A., ul. Mickiewicza 52, 64-510 Wronki  
tel. 67 25 46 100, fax 67 25 40 320

**Сделано в Китае**



**Претензии по качеству  
направлять в / Импортер на территорию РФ**

ООО «Ханса», Осенний бульвар, д.23, офис 1307  
Тел. +7 (495) 721-36-61/62 факс +7 (495) 721-36-63