

SONY®

Домашняя
Аудиосистема

Домашня
Аудіосистема

Инструкция по
эксплуатации

RU

Інструкція з
експлуатації

UA

ПРЕДУПРЕЖДЕНИЕ

Для предотвращения возгорания не накрывайте вентиляционное отверстие устройства газетами, скатертями, шторами и т. п. Не подвергайте устройство воздействию источников открытого огня (например, зажженных свечей).

Для предотвращения возгорания или поражения электрическим током не допускайте попадания и разбрызгивания жидкости на устройство и не ставьте на корпус устройства предметы, содержащие жидкость, например, цветочные вазы.

Так как основной штекер используется для отсоединения блока от сети электропитания, подключайте блок к расположенной в легкодоступном месте розетке электросети. В случае нарушения нормальной работы блока незамедлительно отсоедините основной штекер питания от розетки электросети.

Не устанавливайте устройство в тесных местах, таких как книжные полки или встроенные шкафы.

Пока блок включен в розетку электросети, он остается подключенным к сети электропитания, даже если питание на самом блоке выключено.

Для использования только в помещениях.

Для продуктов с маркировкой CE

Действительность маркировки CE ограничена только в тех странах, где это закреплено законодательством, в частности, в странах ЕЕА (European Economic Area, Европейское экономическое пространство).

ВНИМАНИЕ

При использовании батареек неверного типа существует опасность взрыва.

Не подвергайте батарейки или устройства с установленными батарейками чрезмерному нагреванию, например, не оставляйте под солнечными лучами или рядом с огнем.

ВНИМАНИЕ

Использование оптических приборов с данным устройством вредно для зрения.



Утилизация использованных элементов питания и отслужившего электрического и электронного оборудования (Директива применима в странах Евросоюза и других странах, где действуют системы раздельного сбора отходов)

EAC

Домашняя аудиосистема
Производитель: Сони Корпорейшн,
1-7-1 Конан Минато-ку
Токио, 108-0075 Япония
Страна-производитель: Малайзия

Импортер на территории стран
Таможенного союза
АО «Сони Электроникс», Россия,
123103, Москва, Карамышевский
проезд, 6



Класс защиты от поражения электрическим током II

Дата производства может быть указана на самом продукте и/или этикетке со штрихкодом на картонной коробке.

Например: XX-XXXX

Первые две цифры означают месяц, а последние четыре цифры означают год.

Эта домашняя аудиосистема предназначена для использования в следующих целях:

- Воспроизведение источников музыки/видео на дисках или устройствах USB
- Передача музыки на устройства USB
- Прослушивание радиостанций
- Прослушивание звука с телевизора
- Воспроизведение источников музыки на устройствах BLUETOOTH
- Прослушивание общественных мероприятий с функциями проводного и беспроводного объединения аудиосистем Party Chain

Транспортировать в оригинальной упаковке, во время транспортировки не бросать, оберегать от падений, ударов, не подвергать излишней вибрации.

Реализацию осуществлять в соответствии с действующими требованиями законодательства. Отслужившее изделие утилизировать в соответствии с действующими требованиями законодательства.

Если неисправность не удается устранить следуя данной инструкции - обратитесь в ближайший авторизованный SONY центр по ремонту и обслуживанию.

Для покупателей в Казахстане

Организация, уполномоченная принимать претензии от потребителей на территории Казахстана:
АО «Сони Электроникс»
Представительство в Казахстане,
050010, Республика Казахстан,
г. Алматы, пр. Достык, дом 117/7

Информация о лицензии и торговой марке

- **DVD** является торговой маркой DVD Format/Logo Licensing Corporation.
- Логотип "DVD+RW", "DVD-RW", "DVD+R", "DVD-R", "DVD VIDEO" и "CD" являются торговыми марками.
- WALKMAN® и логотип WALKMAN® — зарегистрированные торговые марки Sony Corporation.
- Технология кодирования аудиосигнала и патенты MPEG Layer-3 используются по лицензии Fraunhofer IIS и Thomson.
- Windows Media является зарегистрированной торговой маркой или торговой маркой Microsoft Corporation в США и/или других странах.

- Данное изделие защищено определенными правами на интеллектуальную собственность Microsoft Corporation. Использование или распространение такой технологии, кроме как в данном изделии, запрещено без наличия лицензии корпорации Microsoft или уполномоченного подразделения Microsoft.
- Эта система включает в себя Dolby* Digital.
* Произведено по лицензии Dolby Laboratories. Dolby, Dolby Audio и символ с двойной буквой D являются торговыми марками Dolby Laboratories.
- Эта система использует технологию мультимедийного интерфейса высокой четкости High-Definition Multimedia Interface (HDMI™). Термины HDMI и HDMI High-Definition Multimedia Interface и Логотип HDMI являются товарными знаками или зарегистрированными товарными знаками HDMI Licensing Administrator, Inc. в Соединенных Штатах и других странах.
- "BRAVIA" является торговой маркой Sony Corporation.
- LDAC™ и логотип LDAC являются торговыми марками Sony Corporation.
- Словесная марка и логотип BLUETOOTH® являются зарегистрированными торговыми марками, принадлежащими Bluetooth SIG, Inc., любое их использование Sony Corporation лицензировано. Все остальные торговые марки и торговые наименования являются собственностью соответствующих владельцев.
- N-Mark является торговой маркой или зарегистрированной торговой маркой NFC Forum, Inc. в США и других странах.
- Android является торговой маркой компании Google LLC.
- Google Play и логотип Google Play являются товарными знаками Google LLC.
- Apple, iPhone, iPod и iPod touch являются товарными знаками Apple Inc., зарегистрированными в США и других странах. App Store является знаком обслуживания Apple Inc.
- Использование значка "Изготовлено для Apple" означает, что аксессуар разработан специально для подключения к продуктам Apple, указанным в значке, и сертифицирован разработчиком на соответствие стандартам качества Apple. Apple не несет ответственности за работу этого устройства или его соответствие стандартам безопасности и нормативным требованиям.
- СОГЛАСНО ЛИЦЕНЗИИ НА ПОРТФЕЛЬ ПАТЕНТОВ НА ИСПОЛЬЗОВАНИЕ ТЕХНОЛОГИИ ВИЗУАЛИЗАЦИИ MPEG-4 РАЗРЕШАЕТСЯ ЧАСТНОЕ И НЕКОММЕРЧЕСКОЕ ИСПОЛЬЗОВАНИЕ ПОКУПАТЕЛЕМ ДАННОГО ПРОДУКТА ДЛЯ
 - (i) КОДИРОВАНИЯ ВИДЕО ИЗОБРАЖЕНИЯ В СООТВЕТСТВИИ С ВИЗУАЛЬНЫМ СТАНДАРТОМ MPEG-4 (ВИДЕО MPEG-4)

И/ИЛИ

(ii) ДЛЯ РАСКОДИРОВАНИЯ ВИДЕО MPEG-4, ЗАКОДИРОВАННОГО ПОКУПАТЕЛЕМ В ЧАСТНЫХ И НЕКОММЕРЧЕСКИХ ЦЕЛЯХ, И/ИЛИ ПРИОБРЕТЕННОГО У ПОСТАВЩИКА ВИДЕОМАТЕРИАЛОВ, ИМЕЮЩЕГО ЛИЦЕНЗИЮ НА ПОСТАВКУ ВИДЕО MPEG-4.

ЛЮБОЕ ДРУГОЕ ИСПОЛЬЗОВАНИЕ НЕ ПРЕДУСМОТРЕНО И НЕ РАЗРЕШЕНО. ДОПОЛНИТЕЛЬНУЮ ИНФОРМАЦИЮ ОТНОСИТЕЛЬНО ИСПОЛЬЗОВАНИЯ В РЕКЛАМНЫХ, ВНУТРЕННИХ И КОММЕРЧЕСКИХ ЦЕЛЯХ, А ТАКЖЕ ЛИЦЕНЗИРОВАНИЯ, МОЖНО ПОЛУЧИТЬ У КОМПАНИИ MPEG LA, L.L.C.

[HTTP://WWW.MPEGLA.COM](http://www.mpegla.com)

- Все прочие торговые марки являются торговыми марками соответствующих владельцев.
- В данном руководстве символы ™ и ® не указаны.

О данном руководстве

- В данном руководстве содержится описание использования пульта дистанционного управления, но некоторые функции могут выполняться с помощью кнопок на основном блоке, которые имеют аналогичные или похожие названия.
- Значки, подобные , расположенные в верхней части каждого пояснения, обозначают тип носителя, который может использоваться с описанной функцией.
- Некоторые иллюстрации представлены как концептуальные изображения и могут отличаться от реальных изделий.
- Пункты, отображенные на экране телевизора, могут различаться в зависимости от региона.
- Установка по умолчанию подчеркнута.
- На экране телевизора появится текст, заключенный в квадратные скобки ([-]), а на дисплее — текст, заключенный в двойные кавычки (" - ").

Оглавление

О данном руководстве	5
Распаковка	9
Воспроизводимые диски или файлы на дисках/ устройстве USB	9
Веб-сайты с совместимыми устройствами	12
Указатель компонентов и регуляторов	14

Подготовка к эксплуатации

Безопасное подключение устройства	19
Отключение демонстрации	20
Установка элементов питания	20
Подключение телевизора	22
Изменение цветовой системы	24
Выполнение быстрой настройки	24
Изменение режима отображения	25

Воспроизведение с диска/устройства USB

Действия перед использованием устройства USB	25
--	----

Основное воспроизведение	25
Другие операции воспроизведения	27
Использование режима воспроизведения	30
Ограничение воспроизведения с диска (Родительский контроль)	32
Просмотр информации о диске и устройстве USB	33
Использование меню настройки	34

Передача USB

Действия перед использованием устройства USB	39
Передача музыки	39

Тюнер

Прослушивание радиопередач	43
-------------------------------------	----

Подключение BLUETOOTH

О беспроводной технологии BLUETOOTH	44
Сопряжение этой системы с устройством BLUETOOTH	44
Прослушивание музыки с устройства BLUETOOTH	46

Подключение данной системы к нескольким устройствам BLUETOOTH (подключение нескольких устройств)	47
Подключение к устройствам BLUETOOTH одним касанием с помощью NFC	48
Настройка аудиокодеков BLUETOOTH	49
Настройка режима ожидания BLUETOOTH	49
Включение и выключение сигнала BLUETOOTH	50
Управление системой с помощью смартфона или планшета (Sony Music Center)	50
Устраивайте сумасшедшие вечеринки с приложением “Fiestable”	51
Достижение и публикация рейтинга Тусовщики, а также получение дополнительных бонусов с функцией Король вечеринок	52

Регулировка звука

Настройка звука	53
Выбор режима футбола Virtual Football	53
Создание собственного звукового эффекта	54
Создание атмосферы вечеринки (DJ Effect)	54

Другие операции

Использование функции Контроль по HDMI	55
Прослушивание музыки по проводной сети, используя несколько систем (функция проводного объединения аудиосистем Party Chain)	58
Прослушивание музыки по беспроводной сети, используя несколько систем (функция беспроводного объединения аудиосистем Party Chain)	62
Беспроводное прослушивание музыки при использовании двух систем (функция добавления громкоговорителя)	65
Подпевание: Караоке	67
Прослушивание звука гитары	68
Наслаждение музыкой с функцией подсветки громкоговорителя	69
Использование таймера отключения	69
Использование голосовых указаний	70
Использование дополнительных устройств	70
Отключение кнопок основного блока (Запрет детям)	71

Настройка функции
автоматического перехода
в режим ожидания 71

Выполняется обновление
программного
обеспечения..... 72

Дополнительная информация

Поиск и устранение
неисправностей 72

Меры
предосторожности 85

Технические
характеристики..... 88

Список кодов языков91

Распаковка

- Данный основной блок (MHC-V21D) (1)
- Пульт дистанционного управления (3 В пост. тока) (1)
- Батарейки типа R03 (1,5 В пост. тока) (размер AAA)* (2)
* Год и месяц истечения срока годности указаны на отрицательном полюсе элемента.
- Внешняя FM-антенна (1)
- Шнур питания переменного тока (1)

Воспроизводимые диски или файлы на дисках/устройстве USB

Диски, доступные для воспроизведения

- DVD VIDEO
- DVD-R/DVD-RW в формате DVD VIDEO или режиме видео
- DVD+R/DVD+RW в формате DVD VIDEO
- VIDEO CD (диски версии 1.0, 1.1 и 2.0)
- Super VCD
- CD-R/CD-RW/CD-ROM в формате VIDEO CD или Super VCD
- AUDIO CD
- CD-R/CD-RW в формате AUDIO CD

Воспроизводимые файлы на дисках

- Музыка:
Файлы MP3 (.mp3)¹⁾²⁾
- Видео:
Файлы MPEG4 (.mp4/.m4v)²⁾³⁾, файлы Xvid (.avi)

Воспроизводимые файлы на устройстве USB

- Музыка:
Файлы MP3 (.mp3)¹⁾²⁾, файлы WMA (.wma)²⁾, файлы AAC (.m4a/.mp4/.3gp)²⁾, файлы WAV (.wav)²⁾
- Видео:
Файлы MPEG4 (.mp4/.m4v)²⁾³⁾, файлы Xvid (.avi)

Примечание

- Диски должны иметь следующий формат:
 - CD-ROM/-R/-RW в формате DATA CD, содержащий файлы MP3¹⁾²⁾, MPEG4²⁾³⁾ и Xvid, а также соответствующий требованиям ISO 9660⁴⁾ Уровня 1/Уровня 2 или Joliet (расширенный формат).
 - DVD-ROM/-R/-RW/+R/+RW в формате DATA DVD, включающем файловые форматы MP3¹⁾²⁾, MPEG4²⁾³⁾ и Xvid и соответствующие формату UDF (Universal Disk Format — Универсальный формат диска).
- Система попытается воспроизвести любые данные с вышеперечисленными расширениями, даже если они не имеют поддерживаемый формат. Воспроизведение этих данных может привести к генерации громкого шума и повредить вашу акустическую систему.

¹⁾ MP3 (MPEG 1 Audio Layer 3) — стандартный формат, определенный ISO/MPEG для сжатых аудиоданных. Файлы MP3 должны иметь формат MPEG 1 Audio Layer 3.

- 2) Файлы с защитой авторских прав (Управление цифровыми правами) не могут воспроизводиться этой системой.
- 3) Файлы MPEG4 должны быть записаны в формате MP4. Поддерживаются следующие видео- и аудиокодеки:
 - Видеокодек: Простой профиль MPEG4 (AVC не поддерживается.)
 - Аудиокодек: AAC-LC (HE-AAC не поддерживается.)
- 4) Логический формат файлов или папок на дисках CD-ROM, определенный ISO (International Organization for Standardization — Международная организация по стандартизации).

Диски/файлы, которые не могут воспроизводиться

- Невозможно воспроизвести следующие диски:
 - BD (Диски Blu-ray)
 - CD-ROM, записанные в формате PHOTODISC
 - Область данных на дисках CD-Extra или Mixed Mode CD*
 - Диски CD Graphics
 - Диски Super Audio CD
 - DVD Audio
 - DATA CD/DATA DVD, созданные в формате Packet Write
 - DVD-RAM
 - DATA CD/DATA DVD, которые не были корректно закрыты
 - Совместимые с режимом CPRM (Content Protection for Recordable Media — Защита содержимого записываемых носителей) DVD-R/-RW, записанные в программах Copy-Once (однократное копирование)
 - Диски нестандартной формы (например, в виде сердца, квадрата, звезды и т.п.)
 - Диски с клейкой лентой, бумагой или наклейками, прикрепленными к ним

- Невозможно воспроизвести следующие файлы:
 - Видеофайлы, которые имеют размер больше 720 (ширина) x 576 (высота) пикселей.
 - Видеофайлы с большим соотношением высоты к ширине.
 - Файл WMA в формате WMA DRM, WMA Lossless или WMA PRO.
 - Файл AAC в формате AAC DRM или AAC Lossless.
 - Файлы AAC, закодированные с частотой 96 кГц.
 - Зашифрованные файлы или защищенные паролем.
 - Файлы с защитой авторских прав DRM (Digital Rights Management, Управление цифровыми правами).
 - Некоторые файлы формата Xvid длительностью более 2 часов.
- Аудиофайл MP3 PRO может воспроизводиться как файл MP3.
- Система может не воспроизводить файл формата Xvid, если файл был объединен с двумя или более файлами Xvid.

* Mixed Mode CD: В данном формате данные записываются на первой дорожке, а звук (данные AUDIO CD) на второй и последующей дорожках в сеансе.

Примечания для CD-R/-RW и DVD-R/-RW/+R/+RW

- В некоторых случаях диски CD-R/-RW и DVD-R/-RW/+R/+RW не могут воспроизводиться в этой системе из-за качества записи, физического состояния диска или характеристик записывающего устройства и авторского программного обеспечения. Более подробную информацию см. в инструкциях по эксплуатации записывающего устройства.
- Некоторые функции воспроизведения могут не работать с частью дисков DVD+R/+RW, даже если они были финализированы должным образом. В этом случае используйте стандартное воспроизведение.

Примечания о дисках

- Это устройство предназначено для воспроизведения дисков, соответствующих требованиям стандарта Compact Disc (CD).
- Диски DualDisc и некоторые музыкальные диски, закодированные с помощью технологии защиты авторских прав, не соответствуют стандарту (CD). Поэтому эти диски не могут быть совместимы с этим изделием.

Примечание для многосессионных дисков

Эта система способна воспроизводить продолжительные сеансы на диске, на котором они записаны в формате, совпадающем с форматом первого сеанса. Однако, воспроизведение не гарантируется.

Примечание к операциям воспроизведения дисков DVD VIDEO и VIDEO CD

Некоторые операции воспроизведения дисков DVD VIDEO или VIDEO CD могут быть преднамеренно ограничены производителями программного обеспечения. Поэтому некоторые функции воспроизведения могут быть недоступны. Обязательно прочитайте инструкцию по эксплуатации к дискам DVD VIDEO или VIDEO CD.

Примечания к воспроизводимым файлам

- Запуск воспроизведения может занять больше времени, если:
 - DATA CD/DATA DVD/устройство USB записаны с использованием сложной древовидной структуры.
 - аудиофайлы или видеофайлы в другой папке только что воспроизводились.
- Данная система может воспроизводить диски DATA CD/DATA DVD или устройства USB в следующих случаях:
 - глубина до 8 папок
 - до 300 папок
 - до 999 файлов на диске
 - до 2000 файлов на устройстве USB

- до 650 файлов в папке
Эти количества могут отличаться в зависимости от конфигурации файла или папки.
- Папки, не содержащие аудиофайлы или видеофайлы, пропускаются.
- Файлы, переданные таким устройством, как компьютер, могут не воспроизводиться в порядке, в котором они передавались.
- Порядок воспроизведения может не соответствовать исходному в зависимости от программного обеспечения, использующегося для создания аудиофайлов или видеофайлов.
- Совместимость со всеми программами кодировки/записи поддерживаемых форматов, устройствами записи и носителями записей не гарантируется.
- В зависимости от файла Xvid, изображение может быть нечетким или пропадать звук.

Примечания для устройств USB

- Данная система не гарантирует работу со всеми устройствами USB.
- Несмотря на наличие комплексных функций для устройств USB, воспроизводимое содержимое устройств USB, подключенных к системе, представляет собой только музыку и видеофайлы. Для получения дополнительной информации см. инструкцию по эксплуатации, прилагаемую к устройству USB.

- При подключении устройства USB, система считывает все файлы на устройстве USB. Если на устройстве USB находится много папок или файлов, считывание может занять много времени.
- Не соединяйте систему и устройство USB через концентратор USB.
- При нескольких подключенных устройствах USB, при выполнении системой операций может иметь место задержка.
- Последовательность воспроизведения системой может отличаться от последовательности воспроизведения на подключенном устройстве USB.
- Перед использованием устройства USB убедитесь, что на нем отсутствуют зараженные вирусами файлы.

Веб-сайты с совместимыми устройствами

Посетите указанные ниже веб-сайты с последней информацией о совместимых устройствах USB и BLUETOOTH.

Для покупателей в Латинской Америке:

<<http://esupport.sony.com/LA>>

Для покупателей в странах Европы и в России:

<<http://www.sony.eu/support>>

Для покупателей в других странах/регионах:

<<http://www.sony-asia.com/support>>

Совместимые модели iPhone/ iPod

Ниже представлены совместимые модели iPhone/iPod. Перед использованием данного устройства с системой необходимо обновить программное обеспечение iPhone/iPod до последней версии.

Создано для

- iPhone X
- iPhone 8
- iPhone 8 Plus
- iPhone 7
- iPhone 7 Plus
- iPhone SE
- iPhone 6s
- iPhone 6s Plus
- iPhone 6
- iPhone 6 Plus
- iPhone 5s
- iPhone 5c
- iPhone 5
- iPhone 4s
- iPod touch (6-го поколения)
- iPod touch (5-го поколения)

Указатель компонентов и регуляторов

Вы можете заблокировать все кнопки, кроме  (питание), на основном блоке, чтобы предотвратить их случайное нажатие (стр. 71).

Основной блок

Вид сверху

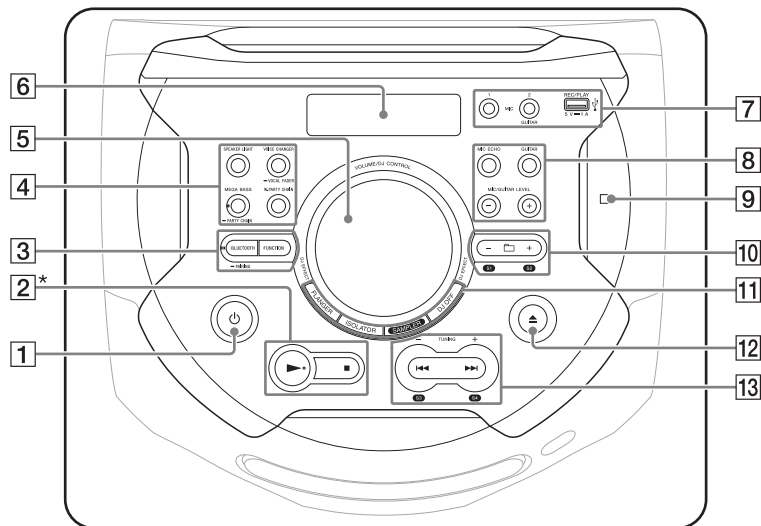

Фронтальный

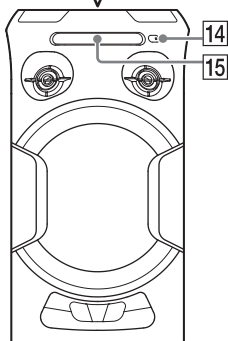



* Кнопка  имеет тактильную точку. Используйте тактильную точку в качестве ориентира при управлении системой.

1 (питание)

Включение или установка режима ожидания системы.

2 (воспроизведение)

- Запуск воспроизведения.
- Удерживайте нажатой  более 2 секунд, чтобы начать встроенную звуковую демонстрацию. Нажмите , чтобы остановить демонстрацию.

(остановка)

- Прекращение воспроизведения. Нажмите дважды, чтобы отменить возобновление воспроизведения.
- Остановка передачи данных во время передачи музыки.
- Остановка встроенной демонстрации звука.

3 Индикатор BLUETOOTH (стр. 44)

BLUETOOTH (стр. 46, 47)

— PAIRING

Удерживайте нажатой для активации сопряжения BLUETOOTH в режиме BLUETOOTH.

FUNCTION

Выбор функции.

4 SPEAKER LIGHT (стр. 25, 69)

VOICE CHANGER (стр. 68)

— VOCAL FADER (стр. 67)

W.PARTY CHAIN

(беспроводное объединение аудиосистем Party Chain) (стр. 63)

MEGA BASS (стр. 53)

Индикатор MEGA BASS

Подсвечивается, когда выбран звуковой эффект MEGA BASS.

— PARTY CHAIN (стр. 61)

5 Ручка VOLUME/DJ CONTROL

Регулировка уровня громкости.*

Регулировка эффекта FLANGER и ISOLATOR или продолжительный вывод звукового эффекта SAMPLER (стр. 54).

* При активированном эффекте DJ Effect регулировка громкости этой ручкой невозможна.

6 Дисплей

7 Гнездо MIC1

Используйте для подключения микрофона.

Гнездо MIC2/GUITAR

Используйте для подключения микрофона или гитары.





Порт (USB) REC/PLAY

Используйте, чтобы подключить устройство USB. Этот порт может быть использован как для воспроизведения, так и для передачи музыки.

8 MIC ECHO (стр. 67)

GUITAR (стр. 68)

MIC/GUITAR LEVEL +/-
(стр. 67, 68)

- 9  (N-Mark) (стр. 48)
- 10  +/- (выбор папки)
Выбор папки на диске с данными или устройстве USB.
S1, S2 (стр. 54)
- 11 FLANGER (стр. 54)
ISOLATOR (стр. 54)
SAMPLER (стр. 54)
DJ OFF (стр. 55)
- 12  (открыть/закрыть)
Открытие или закрытие лотка для дисков.
- 13  (шаг назад/вперед) (стр. 26)
TUNING +/- (стр. 43)
S3, S4 (стр. 54)
- 14 Датчик дистанционного управления (стр. 21)
- 15 Лоток для диска

Пульт дистанционного управления

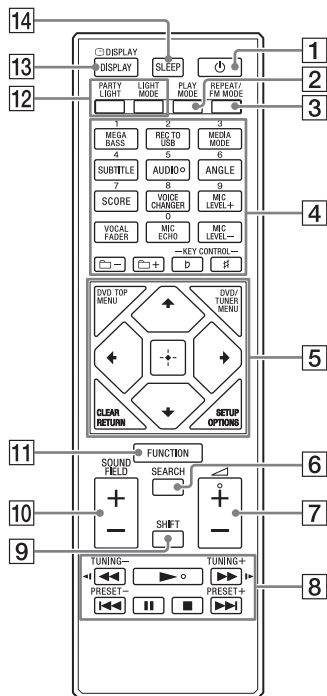

- 1  (питание)
Включение или установка режима ожидания системы.
- 2 PLAY MODE (стр. 30, 40)
- 3 REPEAT/FM MODE (стр. 31, 43)
- 4 Номерные кнопки (0 – 9)¹⁾²⁾
– Выберите дорожку, раздел или файл по номеру элемента.
– Ввод номера или значения.

MEGA BASS (стр. 53)

REC TO USB (стр. 40)

Передача музыки на устройство USB, подключенное к порту Ψ (USB).

MEDIA MODE (стр. 26)

Выбор носителя для воспроизведения с диска данных или устройства USB.

SUBTITLE (стр. 28)

AUDIO²⁾ (стр. 29, 34)

ANGLE (стр. 28)

SCORE (стр. 68)

VOICE CHANGER (стр. 68)

MIC LEVEL+/- (стр. 67)

VOCAL FADER (стр. 67)

MIC ECHO (стр. 67)

 +/- (Выбрать папку)
Выбор папки на диске с данными или устройстве USB.

KEY CONTROL \flat /# (стр. 68)

5 DVD TOP MENU

Отображение названия DVD на экране телевизора.

DVD/TUNER MENU
(стр. 27, 28, 43)

CLEAR¹⁾ (стр. 28)

RETURN (стр. 27)

SETUP¹⁾ (стр. 34)

OPTIONS

Вход или выход из меню параметров.

Выбор пунктов меню.



 (Ввод)



Ввод/подтверждение настроек.

6 SEARCH (стр. 27, 28)

7  (громкость) +/-²⁾



Регулировка уровня громкости.

8   (ускоренная прокрутка назад/вперед) (стр. 27)

  (медленная прокрутка назад/вперед) (стр. 27)

TUNING+/- (стр. 43)

 (воспроизведение)²⁾
Запуск воспроизведения.

  (шаг назад/вперед) (стр. 26)

PRESET+/- (стр. 43)

 (пауза)

Приостановка воспроизведения.
Для возобновления воспроизведения нажмите .

■ (остановка)

- Прекращение воспроизведения.
Нажмите дважды, чтобы отменить возобновление воспроизведения.
- Остановка передачи данных во время передачи музыки.
- Остановка встроенной демонстрации звука.

9 SHIFT¹⁾

Удерживайте нажатой для активации кнопок, отпечатанных розовым цветом.

10 SOUND FIELD +/- (стр. 53)

11 FUNCTION

Выбор функции.

12 PARTY LIGHT (стр. 25, 69)

LIGHT MODE (стр. 69)

13 DISPLAY (стр. 20, 25, 34, 43, 45)

Изменение информации, отображаемой на дисплее.

☺ DISPLAY¹⁾ (стр. 33)

Отображение или скрытие вывода информации на экран.

14 SLEEP (стр. 69)

¹⁾ Эта кнопка отпечатана розовым цветом. Для использования данной кнопки удерживайте нажатой SHIFT (9), а затем нажмите эту кнопку.

²⁾ Номерная кнопка 5/AUDIO, кнопки ◀ + и ▶ имеют тактильную точку. Используйте тактильную точку в качестве ориентира при управлении системой.

Безопасное подключение устройства

Основной блок (задняя панель)

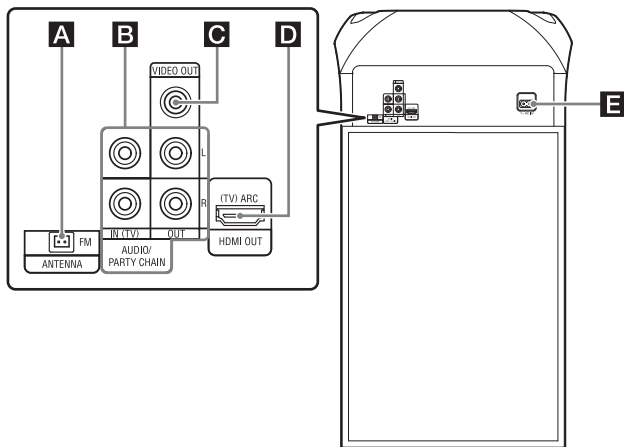

A Разъем FM ANTENNA

Определите место и ориентацию, обеспечивающие хороший прием при использовании антенны. Чтобы избежать возникновения помех, держите антенну на удалении от шнура питания переменного тока и кабеля USB.

Растяните провод FM-антенны горизонтально



B Гнезда аудиовхода и аудиовыхода

Используйте аудиокабель (не входит в комплект) для выполнения подключения следующим образом:

- **Гнезда AUDIO/PARTY CHAIN IN (TV) L/R**

- Подключите к гнездам аудиовыхода телевизора или к аудио/видео оборудованию. Выходом данной системы является звук.

- Подключитесь к другой аудиосистеме для использования функции проводного объединения аудиосистем Party Chain (стр. 58).

• Гнезда AUDIO/PARTY CHAIN OUT L/R

- Подключите к входным аудиогнездам дополнительного оборудования.
- Подключитесь к другой аудиосистеме для использования функции проводного объединения аудиосистем Party Chain (стр. 58).

C Гнездо VIDEO OUT

Используйте видеокабель (не входит в комплект) для подключения к гнезду видеовхода телевизора или проектора (стр. 22).

Примечание

Не подключайте данную систему к телевизору через видеодуку.

D Гнездо HDMI OUT (TV) ARC

Используйте кабель HDMI (не входит в комплект) для подключения к входному гнезду HDMI телевизора (стр. 22).

E Шнур питания переменного тока

Подключите к основному блоку шнур питания переменного тока (входит в комплект), затем подсоедините его к розетке.

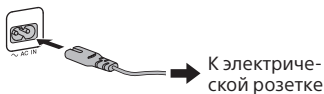

Демонстрация запустится автоматически (стр. 25). При нажатии  (питание) для включения системы демонстрация прекратится.

Отключение демонстрации

Для отключения демонстрации при выключенной системе нажмите DISPLAY несколько раз и выберите режим без отображения (Режим энергосбережения) (стр. 25).

Установка элементов питания

Вставьте две входящие в комплект батарейки типа R03 (размер AAA) в соответствии с показанной ниже полярностью.

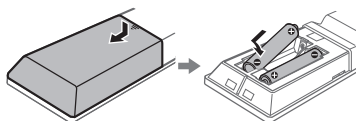

Примечание

- Не вставляйте старые элементы питания вместе с новыми и элементы питания разных типов.
- Если пульт дистанционного управления не планируется использовать в течение длительного времени, извлеките элементы питания, чтобы предотвратить возможное повреждение пульта, вызванное утечкой внутреннего вещества элементов питания и коррозией.

Управление системой с помощью пульта дистанционного управления

Направьте пульт дистанционного управления на датчик дистанционного управления системой основного блока.

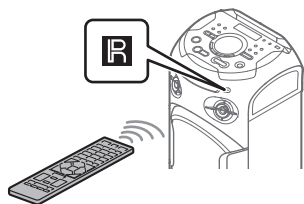

Подключение телевизора

Прежде чем подсоединять кабели, убедитесь, что шнур питания переменного тока отсоединен от электрической розетки.

Просмотр видео

Выберите любой способ подключения в соответствии с гнездами телевизора.

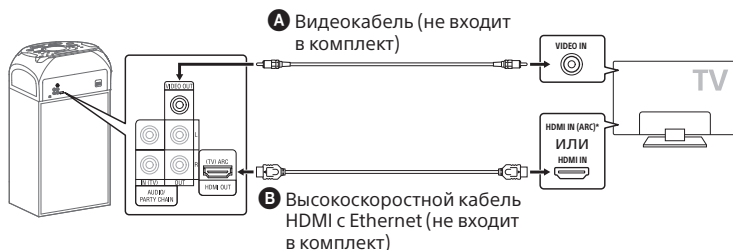

* Чтобы прослушать звук с телевизора через данную систему, подключите систему к гнезду HDMI IN (ARC) телевизора. Функция Реверсивный звуковой канал (ARC) позволяет выводить с телевизора звук на систему с интерфейсом HDMI без необходимости выполнения аудиоподключения (подключение **C**) (стр. 23). Для получения сведений о настройке функции ARC см. [AUDIO RETURN CHANNEL] (стр. 39). Чтобы проверить телевизор на совместимость с функцией ARC, см. инструкцию по эксплуатации, поставляемую в комплекте с телевизором.

Прослушивание звука телевизора через систему

Выберите одно из нижеследующих подключений (B или C).

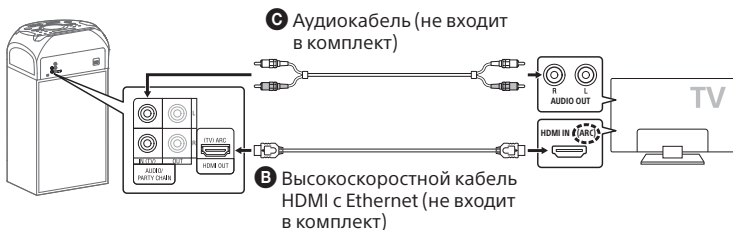

Для прослушивания звука телевизора, нажмите несколько раз FUNCTION для выбора "TV".

Советы

- Для прослушивания звука с внешнего устройства (DVD-проигрыватели и т. д.) через систему необходимо подключить его к гнезду AUDIO/PARTY CHAIN IN (TV) L/R, как указано в описании подключения **C** выше. Для получения подробной информации см. инструкции по эксплуатации оборудования.
- Если при подключении внешнего оборудования уровень вывода звука низок, выполните настройку параметров аудиовыхода на подключенном оборудовании. Это приведет к повышению уровня выходного сигнала. Для получения подробной информации см. инструкции по эксплуатации оборудования.

Если на дисплее основного блока отображается сообщение "CODE 01" и "SGNL ERR"

Если входной аудиосигнал не является 2-канальным линейным сигналом PCM, на дисплее основного блока отображаются сообщения "CODE 01" и "SGNL ERR", означающие, что входной аудиосигнал не поддерживается.

В данном случае на телевизоре выберите надлежащий режим вывода аудио для вывода 2-канального линейного аудиосигнала PCM. Подробнее см. инструкцию по эксплуатации, прилагаемую к телевизору.

Изменение цветовой системы

(Кроме моделей для Латинской Америки, стран Европы и России)

Выберите цветовую систему PAL или NTSC в зависимости от цветовой системы вашего телевизора.

При каждом выполнении описанной ниже процедуры, цветовая система изменяется следующим образом:
NTSC ↔ PAL

Для выполнения данной операции используйте кнопки на основном блоке.

1 Нажмите  для включения системы.

2 Нажмите несколько раз **FUNCTION** для выбора "DVD/CD".

3 Удерживайте нажатой **MIC ECHO** и **MEGA BASS** более 3 секунд.

На дисплее отобразится "NTSC" или "PAL".

Выполнение быстрой настройки

Перед использованием системы можно выполнить минимальные основные настройки в режиме быстрой настройки.

1 Включите телевизор и выберите входной сигнал в соответствии с подключением.

2 Нажмите  для включения системы.



3 Нажмите несколько раз **FUNCTION** для выбора "DVD/CD".

В нижней части экрана телевизора отобразится сообщение [Press ENTER to run QUICK SETUP.].

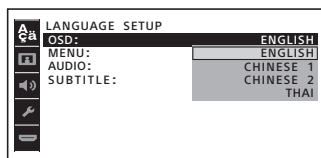

4 Нажмите , не вставляя диск.

На экране телевизора отобразится [LANGUAGE SETUP]. Отображаемые пункты могут отличаться в зависимости от страны или региона.



5 Нажмите несколько раз  для выбора языка, а затем нажмите .

На экране телевизора отобразится [НАСТРОЙКА ВИДЕО].

6 Нажмите несколько раз  для выбора настройки, соответствующей типу телевизора, а затем нажмите .

После того, как на экране телевизора отобразится сообщение [БЫСТРАЯ НАСТРОЙКА ЗАВЕРШЕНА.], система будет готова к воспроизведению.

Для ручного изменения настроек

См. "Использование меню настройки" (стр. 34).

Выйти из режима быстрой настройки

Удерживайте нажатой SHIFT, а затем нажмите SETUP.

Примечание

На экране отобразится сообщение после первого включения или выполнения [СБРОС] (см. "Возврат настройки меню настройки к значениям по умолчанию" на стр. 83).

Изменение режима отображения

Нажмите несколько раз DISPLAY, пока система выключится.

При каждом нажатии данной кнопки режим отображения изменяется следующим образом.

Демонстрационный режим

На дисплее прокручиваются сообщения об основных функциях системы и включается подсветка. Для отключения подсветки нажмите PARTY LIGHT (или SPEAKER LIGHT на основном блоке).

Отображения нет (режим энергосбережения)

Дисплей и подсветка выключаются для сбережения электроэнергии.

Воспроизведение с диска/устройства USB

Действия перед использованием устройства USB

Список совместимых устройств USB см. в главе "Веб-сайты с совместимыми устройствами" (стр. 12).

(В данной системе можно использовать устройства iPhone/iPod только через соединение BLUETOOTH.)

Основное воспроизведение

DVD-V VIDEO CD C D DATA CD DATA DVD USB

- 1 Нажмите несколько раз **FUNCTION** для выбора "DVD/CD" или "USB".
- 2 Подготовьте источник воспроизведения.

Для режима DVD/CD:

Нажмите ▲ на основном блоке, чтобы открыть лоток для дисков. Вставьте диск в лоток этикеткой вверх.

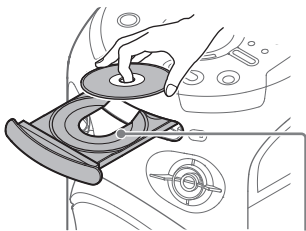

При воспроизведении диска диаметром 8 см, такого как одинарный диск CD, вставьте его во внутренний круг лотка.

Повторно нажмите ▲ на основном блоке, чтобы закрыть лоток для диска.

Не нажимайте на лоток для диска, чтобы закрыть его, поскольку это может привести к нарушению работоспособности.

Для режима USB:

Подключите устройство USB к порту Ψ (USB).

Примечание

Можно использовать переходник USB (не входит в комплект) для подключения устройства USB к основному блоку, если устройство USB не может быть вставлено в порт Ψ (USB).

3 (Только DATA CD DATA DVD USB)

Нажмите несколько раз MEDIA MODE, чтобы выбрать необходимый тип носителя ([МУЗЫКА]/[VIDEO]).

4 Нажмите ►, чтобы начать воспроизведение.

Другие операции

Операция	Действия
Прекращение воспроизведения	Нажмите ■.
Пауза в воспроизведении	Нажмите ■■.
Возобновление воспроизведения или возврат к нормальному воспроизведению	Нажмите ►.
Отмена точки возобновления воспроизведения	Нажмите ■ дважды.
Выбор дорожки, файла, раздела или сцены	Во время воспроизведения нажмите ◀◀ или ▶▶. Или удерживая SHIFT, нажмите номерные кнопки, а затем нажмите [+]. (Операция может быть запрещена диском или устройством USB.)

Воспроизведение от определенного файла

1 Нажмите несколько раз MEDIA MODE для выбора [МУЗЫКА] или [VIDEO].

2 Нажмите SEARCH для отображения списка папок.

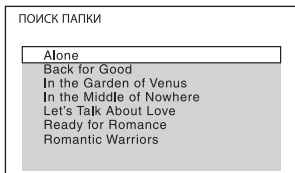

3 Нажмите несколько раз \uparrow/\downarrow для выбора необходимой папки.

4 Нажмите $\boxed{+}$ для отображения списка файлов.



5 Нажмите несколько раз \uparrow/\downarrow для выбора необходимого файла, а затем нажмите $\boxed{+}$.

Другие операции воспроизведения

DVD-V VIDEO CD < D DATA CD DATA DVD USA

В зависимости от типа диска или файла, эта функция может не работать.

Операция	Действия
Отображение меню DVD	Нажмите DVD/TUNER MENU.

Операция	Действия
Отображение списка папок или списка файлов	Нажмите SEARCH. Нажмите SEARCH еще раз, чтобы выключить отображение списка папок или списка файлов.
Возврат к списку папок из списка файлов	Нажмите RETURN.
Быстрое определение нужного места при ускоренной прокрутке вперед или назад (поиск с захватом)	Во время воспроизведения нажмите \lll или \ggg . При каждом нажатии \lll или \ggg скорость воспроизведения меняется.
Покадровый просмотр (замедленное воспроизведение)	Нажмите \lll , затем нажмите \lll или \ggg . При каждом нажатии \lll или \ggg скорость воспроизведения меняется.

Поиск определенной дорожки

< D

Удерживая SHIFT, нажмите номерные кнопки, чтобы выбрать дорожку для воспроизведения, а затем нажмите $\boxed{+}$.

Для поиска используйте кнопку SEARCH

1 Нажмите SEARCH для отображения списка дорожек.

- 2 Нажмите несколько раз **↑/↓** для выбора необходимой дорожки для воспроизведения, а затем нажмите **[+]**.

Поиск определенного названия/раздела/сцены/дорожки/индекса

DVD-V VIDEO CD

- 1 Нажмите **SEARCH** во время воспроизведения несколько раз, чтобы выбрать режим поиска.
- 2 Удерживая **SHIFT**, нажмите номерные кнопки, чтобы ввести номер названия, раздела, сцены, дорожки или индекса, а затем нажмите **[+]**.
Начинается воспроизведение.

Примечание

- Для дисков VIDEO CD с контролем воспроизведения (PBC) нажмите **SEARCH** для поиска сцены.
- Для дисков VIDEO CD без контроля воспроизведения (PBC) нажмите **SEARCH** для поиска дорожки и индекса.

Поиск определенного места с использованием временного кода

DVD-V

- 1 Нажмите **SEARCH** во время воспроизведения несколько раз, чтобы выбрать режим поиска по времени.

- 2 Удерживая **SHIFT**, нажмите номерные кнопки, чтобы ввести временной код, а затем нажмите **[+]**.

Пример: Для поиска сцены со временем 2 часа, 10 минут и 20 секунд удерживайте **SHIFT** и нажмите 2, 1, 0, 2, 0 ([2:10:20]).

При ошибке удерживайте **SHIFT** и нажмите **CLEAR**, чтобы удалить номер.

Для поиска используйте меню DVD

DVD-V

- 1 Нажмите **DVD/TUNER MENU**.
- 2 Нажмите **↑/↓/←/→** или, удерживая **SHIFT**, нажмите номерные кнопки, чтобы выбрать дорожку или элемент для воспроизведения, а затем нажмите **[+]**.

Изменение ракурсов

DVD-V

Во время воспроизведения нажмите несколько раз **ANGLE**, чтобы выбрать необходимый ракурс.

Выбор настройки субтитров

DVD-V

Во время воспроизведения нажмите несколько раз **SUBTITLE** для выбора нужного языка субтитров или их отключения.

Изменение языка/звука

DVD-V VIDEO CD C D DATA CD DATA DVD USA

Во время воспроизведения нажмите несколько раз **AUDIO** для выбора требуемого аудиоформата или режима.

DVD VIDEO

Можно выбрать аудиоформат или язык, когда источник содержит несколько аудиоформатов или многоязычные аудиодорожки. Если отображаются 4 цифры, они обозначают код языка. Чтобы узнать, какому языку соответствует код, см. "Список кодов языков" (стр. 91). Если один и тот же язык отображен более двух раз, диск DVD VIDEO записан в нескольких аудиоформатах.

VIDEO CD/AUDIO CD/ аудиофайл

Можно изменить уровень громкости.

- [СТЕРЕО]: Стереозвук.
- [1\Л]/[2\П]: Монофонический звук левого или правого канала.

SUPER VIDEO CD

- [1:СТЕРЕО]: Стереозвук аудиодорожки 1.
- [1:1\Л]/[1:2\П]: Монофонический звук левого или правого канала аудиодорожки 1.
- [2:СТЕРЕО]: Стереозвук аудиодорожки 2.
- [2:1\Л]/[2:2\П]: Монофонический звук левого или правого канала аудиодорожки 2.

Воспроизведение VIDEO CD с помощью функций PBC

VIDEO CD

Можно использовать меню PBC (контроль воспроизведения) для пользования интерактивными функциями VIDEO CD (VIDEO CD версии 2.0 и Super VCD).

- 1 Нажмите **▶** для воспроизведения VIDEO CD с помощью функций PBC. На экране телевизора появится меню PBC.
- 2 Удерживая **SHIFT**, нажмите номерные кнопки, чтобы выбрать номер необходимого элемента, а затем нажмите **+**.
- 3 Продолжите воспроизведение в соответствии с инструкциями меню.

Примечание

Воспроизведение с контролем отменяется при активации повторного воспроизведения.

Отмена воспроизведения с контролем

- 1 Нажмите **◀◀** или **▶▶** или, удерживая **SHIFT**, нажмите номерные кнопки для выбора дорожки, воспроизведение которой остановлено.
- 2 Нажмите **▶** или **+**. Воспроизведение начнется с выбранной дорожки.

Возврат к воспроизведению с контролем

Нажмите **■** дважды, а затем нажмите **▶**.

Возобновление воспроизведения для нескольких дисков

DVD-V VIDEO CD

Система может сохранять точки возобновления воспроизведения для 6 дисков и возобновлять воспроизведение при повторной вставке каждого из этих дисков. При сохранении точки возобновления воспроизведения для 7-го диска, точка возобновления воспроизведения для первого диска будет удалена. Для активации данной функции установите пункт [ВОЗОБН. ВОСПР. МНОГОДИСК.] в меню [НАСТРОЙКА СИСТЕМЫ] в состоянии [ВКЛ] (стр. 38).

Примечание

Для воспроизведения с начала диска нажмите **■** дважды, а затем нажмите **▶**.

Использование режима воспроизведения

Воспроизведение в последовательном порядке (обычное воспроизведение)

< D DATA CD DATA DVD USB

При остановленном воспроизведении нажмите несколько раз **PLAY MODE**.

■ Во время воспроизведения диска

- [ДИСК]: воспроизведение диска.
- [ПАПКА]*: воспроизведение всех совместимых файлов из указанной папки на диске.

* Не может выбираться для AUDIO CD.

■ Во время воспроизведения с устройства USB

- [ОДНО УСТРОЙСТВО USB]: воспроизведение с устройства USB.
- [ПАПКА]: воспроизведение всех совместимых файлов из указанной папки на устройстве USB.

Примечание

- При установке параметра [ДИСК] или [ОДНО УСТРОЙСТВО USB] для обычного воспроизведения на дисплее отключаются индикаторы "FLDR" и "SHUF".
- Индикатор "FLDR" начинает светиться, когда для обычного воспроизведения выбран параметр [ПАПКА].

Воспроизведение в произвольном порядке (воспроизведение в произвольном порядке)

CD DATA CD DATA DVD USB

При остановленном воспроизведении нажмите несколько раз **PLAY MODE**.

■ Во время воспроизведения диска

- [ДИСК (ПРОИЗВОЛЬНОЕ ВОСПР)]: воспроизведение в произвольном порядке всех аудиофайлов на диске.
- [ПАПКА (ПРОИЗВОЛЬНОЕ ВОСПР)*]: воспроизведение в произвольном порядке всех аудиофайлов в указанной папке на диске.

* Не может выбираться для AUDIO CD.

■ Во время воспроизведения с устройства USB

- [ОДНО УСТР. USB (ПРОИЗВ. ВОСПР)]: воспроизведение в произвольном порядке всех аудиофайлов на устройстве USB.
- [ПАПКА (ПРОИЗВОЛЬНОЕ ВОСПР)]: воспроизведение в произвольном порядке всех аудиофайлов в указанной папке на устройстве USB.

Примечание

- Индикатор "SHUF" начинает светиться, когда для воспроизведения в произвольном порядке выбран параметр [ДИСК (ПРОИЗВОЛЬНОЕ ВОСПР)] или [ОДНО УСТР. USB (ПРОИЗВ. ВОСПР)].

- При установке параметра [ПАПКА (ПРОИЗВОЛЬНОЕ ВОСПР)] для воспроизведения в произвольном порядке на дисплее начинают светиться индикаторы "FLDR" и "SHUF".
- Воспроизведение в произвольном порядке не может применяться к видеофайлам.
- Воспроизведение в произвольном порядке отменяется:
 - открытия лотка для диска.
 - выполняется синхронизированная передача.
 - смене режима мультимедиа.
- Воспроизведение в произвольном порядке может быть отменено, когда выбирается папка или дорожка для воспроизведения.

Повторное воспроизведение (повторное воспроизведение)

DVD-V VIDEO CD CD DATA CD DATA DVD USB

Нажмите несколько раз **REPEAT**.

В зависимости от типа диска или файла, некоторые настройки могут быть недоступны.

- [ВЫКЛ]: повторное воспроизведение не осуществляется.
- [ВСЕ]: повторяются все дорожки или файлы в выбранном режиме воспроизведения.
- [ДИСК]: повторяется все содержимое (только DVD VIDEO и VIDEO CD).
- [ГЛАВА]: повторяется текущее название (только DVD VIDEO).
- [РАЗДЕЛ]: повторяется текущий раздел (только DVD VIDEO).
- [ДОРОЖКИ]: повторяется текущая дорожка.
- [ФАЙЛ]: повторяется текущий видеофайл.

Отмена повторного воспроизведения

Нажмите несколько раз REPEAT для выбора [ВЫКЛ].

Примечание

- Индикатор "↶" начинает светиться, когда для повторного воспроизведения выбран параметр [ВСЕ] или [ДИСК].
- Индикатор "↶ 1" начинает светиться, когда для повторного воспроизведения выбран параметр [ГЛАВА], [РАЗДЕЛ], [ДОРОЖКИ] или [ФАЙЛ].
- Нельзя осуществить повторное воспроизведение с VIDEO CD во время воспроизведения с контролем.
- В зависимости от DVD VIDEO невозможно осуществить повторное воспроизведение.
- Повторное воспроизведение отменяется при:
 - открытии лотка для диска.
 - выключении системы (только для DVD VIDEO и VIDEO CD).
 - переключении функции (только для DVD VIDEO и VIDEO CD).
 - выполняется синхронизированная передача.
 - смене режима мультимедиа.

Ограничение воспроизведения с диска (Родительский контроль)

DVD-V

Можно ограничить воспроизведение DVD VIDEO в соответствии с предварительно заданным уровнем. Эпизоды могут быть пропущены или заменены другими эпизодами.

1 При остановленном воспроизведении удерживайте нажатой SHIFT, а затем нажмите SETUP.

2 Нажмите несколько раз ↑/↓ для выбора [НАСТРОЙКА СИСТЕМЫ], а затем нажмите

3 Нажмите несколько раз ↑/↓ для выбора [ДОСТУП], а затем нажмите

4 Удерживая SHIFT, нажмите номерные кнопки, чтобы ввести или повторно указать 4-значный пароль, а затем нажмите

5 Нажмите несколько раз ↑/↓ для выбора [СТАНДАРТНЫЙ], а затем нажмите

6 Нажмите несколько раз ↑/↓ для выбора географического региона в качестве уровня ограничения воспроизведения, а затем нажмите

Регион выбран.

При выборе [ДРУГИЕ→] введите код региона для необходимого географического региона в соответствии с "Список кодов родительского контроля/ региона" (стр. 92). Удерживая SHIFT, нажмите номерные кнопки.

7 Нажмите несколько раз ↑/↓ для выбора [УРОВЕНЬ], а затем нажмите

- 8** Нажмите несколько раз **↕/↕** для выбора необходимого уровня, а затем нажмите **+**.
Чем ниже значение, тем строже ограничение.

Выключение функции родительского контроля

Установите параметр [УРОВЕНЬ] в состояние [ВЫКЛ] в шаге 8.

Воспроизведение диска с установленной функцией родительского контроля

- 1** Вставьте диск и нажмите **▶**.

На экране телевизора отображается окно для ввода пароля.

- 2** Удерживая SHIFT, нажмите номерные кнопки, чтобы ввести или повторно указать 4-значный пароль, а затем нажмите **+**.

Система начнет воспроизведение.

Если вы забыли пароль

Извлеките диск и повторите шаги 1 – 3 раздела “Ограничение воспроизведения с диска (Родительский контроль)” (стр. 32). Удерживая SHIFT, нажмите номерные кнопки, чтобы ввести пароль “199703”, а затем нажмите **+**.
Следуя инструкциям на экране, введите новый 4-значный пароль. Затем повторно вставьте диск и нажмите **▶**.

Повторно введите новый пароль.

Просмотр информации о диске и устройстве USB

DVD-V VIDEO CD C D DATA CD DATA DVD USB

Информация отображается на экране телевизора

Во время воспроизведения удерживайте SHIFT и нажмите несколько раз **⏏** DISPLAY.

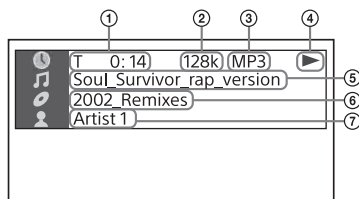

- 1** **Информация о воспроизведении**
Время воспроизведения и оставшееся время
- 2** **Скорость передачи данных**
- 3** **Тип носителя**
- 4** **Статус воспроизведения**
- 5** **Название¹⁾/дорожка/имя файла²⁾**
- 6** **Альбом¹⁾/имя папки²⁾/раздел/числовой индекс**
- 7** **Имя исполнителя¹⁾²⁾**
Отображается при воспроизведении аудиофайла.

- 1) Если аудиофайл имеет тег ID3, система отобразит название альбома/заголовок/имя исполнителя из информации, содержащейся в теге ID3. Система может поддерживать теги ID3 вер. 1.0/1.1/2.2/2.3.
- 2) Если имя содержит символы, которые не могут быть отображены, эти символы будут отображаться как “_”.

Примечание

- В зависимости от воспроизводимого источника,
 - некоторая информация может не отображаться.
 - некоторые символы могут не отображаться.
- В зависимости от режима воспроизведения, отображаемая информация может отличаться.

Отображение информации об аудиоформате в файлах DVD VIDEO и видеофайлах

Во время воспроизведения нажмите несколько раз AUDIO.

Информация на дисплее

Нажмите несколько раз DISPLAY, когда система включена.

Вы можете просмотреть следующую информацию:

- время воспроизведения/оставшееся время воспроизведения дорожки, название, раздел
- номер сцены
- имя файла, имя папки
- название, исполнитель и информация о альбоме

Примечание

- Название диска или название дорожки может не отображаться в зависимости от типа символов.

- Время воспроизведения аудиофайлов и видеофайлов может отображаться неправильно.
- Прошедшее время воспроизведения аудиофайла, закодированного с помощью VBR (переменный поток данных), отображается некорректно.

Использование меню настройки

Возможны различные регулировки элементов, таких как изображение и звук. Отображаемые пункты могут отличаться в зависимости от страны или региона.

Примечание

Настройки воспроизведения, сохраненные на диске, являются более приоритетными по сравнению с настройками меню настройки. Следовательно, некоторые настройки меню настройки могут не выполняться.

1 Если воспроизведение остановлено в режиме DVD/CD или USB, удерживайте SHIFT и нажмите SETUP.

На экране телевизора отобразится меню настройки.

2 Нажмите несколько раз **↑/↓** для выбора [НАСТРОЙКА ЯЗЫКОВ], [НАСТРОЙКА ВИДЕО], [НАСТРОЙКА ЗВУКА], [НАСТРОЙКА СИСТЕМЫ] или [УСТАНОВКИ HDMI], а затем нажмите **+**.

3 Нажмите несколько раз **↑/↓** для выбора необходимого элемента, а затем нажмите **+**.

4 Нажмите несколько раз \uparrow/\downarrow для выбора нужной настройки, а затем нажмите $\boxed{+}$.

Параметр выбран и настройка завершена.

Выход из меню

Удерживайте нажатой SHIFT, а затем нажмите SETUP.

А **Ся** Настройка языка – [НАСТРОЙКА ЯЗЫКОВ]

[ЭКРАН]

Установка языка отображения на дисплее.

[МЕНЮ]

DVD-V

Установка языка для меню DVD.

[ЗВУК]

DVD-V

Переключение языка звуковой дорожки.

При выборе параметра [ОРИГИНАЛ] выбирается приоритетный язык на диске.

[СУБТИТРЫ]

DVD-V

Переключение языка субтитров, записанных на DVD VIDEO.
При выборе параметра [КАК И ЗВУК] язык субтитров изменяется в соответствии с языком, выбранным для звуковой дорожки.

Примечание

При выборе [ДРУГИЕ→] в [МЕНЮ], [ЗВУК], и [СУБТИТРЫ] введите код языка, выбранный в "Список кодов языков" (стр. 91), с помощью номерных кнопок.

f Настройка телевизионного экрана – [НАСТРОЙКА ВИДЕО]

[ТИП ЭКРАНА]

DVD-V

[16:9]: Выберите этот параметр при подключении к широкоэкранному телевизору или телевизору с функцией широкоэкранного режима.



[4:3]: Выберите этот параметр при подключении к широкоэкранному телевизору с экраном формата 4:3 без функции широкоэкранного режима. При выборе этого параметра отображается широкоэкранное изображение с черными полосами сверху и внизу экрана.



[4:3 СКАН]: Выберите этот параметр при подключении к широкоэкранному телевизору с экраном формата 4:3 без функции широкоэкранного режима. При выборе этого параметра отображается изображение в полную высоту по всему экрану с обрезанными сторонами.



[Вывод 4:3]

DVD-V

[ПОЛНЫЙ]: Выберите этот параметр при подключении к телевизору с функцией широкоэкранного режима. Отображение изображения формата экрана 4:3 в формате 16:9 даже на широкоэкранном телевизоре.

[ОБЫЧНЫЙ]: Изменение размера изображения для подгонки размера экрана под оригинальный формат изображения. При выборе этого параметра изображения формата экрана 4:3 отображаются с черными полосами с левой и с правой стороны экрана.



[СИСТЕМА ЦВЕТНОСТИ(VIDEO CD)]
(Кроме моделей для Латинской Америки, стран Европы и России)

VIDEO CD

Выбор цветовой системы (PAL или NTSC).

[АВТО]: Вывод видеосигнала в соответствии с цифровой системой диска. Выберите данную настройку, если ваш телевизор использует систему DUAL.

[PAL]: Изменение видеосигнала для диска с NTSC и вывод его в системе PAL.

[NTSC]: Изменение видеосигнала для диска с PAL и вывод его в системе NTSC.

Для получения дополнительной информации см. раздел "Изменение цветовой системы" (стр. 24).

[УРОВЕНЬ ЧЕРНОГО]

(Только для моделей для Латинской Америки)

Выбор уровня черного (уровень настройки) для вывода видеосигналов из гнезда VIDEO OUT.

[ВКЛ]: Установка уровня черного выходного сигнала на стандартный уровень.

[ВЫКЛ]: Снижение стандартного уровня черного. Используйте данный параметр, если изображение стало слишком белым.

[РЕЖИМ ПАУЗЫ]

DVD-V

[АВТО]: Вывод изображения без дрожания, включая динамически движущиеся объекты. Обычно выбирается этот параметр.

[РАМКА]: Вывод изображения с высоким разрешением, включая объекты, не движущиеся динамически.



Настройка аудиопараметров – [НАСТРОЙКА ЗВУКА]

[ДИАПАЗОН]

(Сжатие динамического диапазона)

DVD-V

Полезно при просмотре фильмов на малой громкости поздно ночью.

[ВЫКЛ]: Выкл.

[СТАНДАРТНЫЙ]: Сжатие динамического диапазона в соответствии с настройками, заданными инженером по звукозаписи.

[ВЫБОР ДОРОЖКИ]

DVD-V

Задаёт приоритет звуковой дорожке, содержащей наибольшее количество каналов, при воспроизведении DVD VIDEO с записанными многочисленными аудиоформатами (PCM, аудио MPEG или Dolby Digital).

[ВЫКЛ]: Приоритет не задан.

[АВТО]: Приоритет задан.

[A/V SYNC]

DVD-V

VIDEO CD

DATA CD

DATA DVD

(Только видеофайлы)

[ВЫКЛ]: Не регулируется.

[ВКЛ]: Регулировка задержки между изображением и звуком, когда звук не синхронизирован с изображением.

[АНАЛОГОВЫЙ ВЫХ]

DVD-V

Выбор выходного аудиосигнала для воспроизведения многоканального звука.

[ОБЫЧНЫЙ]: Вывод многоканального звука через 2-канальный стереосигнал.

[DOLBY SURROUND]: Вывод многоканального звука через 2-канальный объемный сигнал.

Примечание

Эта функция работает только для гнезда HDMI OUT (TV) ARC.



Настройка системы – [НАСТРОЙКА СИСТЕМЫ]

[ЗАСТАВКА]

Экранная заставка помогает защитить дисплей устройства от повреждения (остаточное изображение). Нажмите \triangleleft +/- для выхода из экранной заставки.

[ВКЛ]: Изображение экранной заставки начинает отображаться, если устройством никто не управлял около 15 минут.

[ВЫКЛ]: Выключение функции. Изображение экранной заставки не появляется.

[ФОН]

Осуществляет выбор цвета фона или изображения, отображаемого на экране телевизора.

[С ДИСКА]: Защитное изображение (фотоснимок) отображается на фоне, если оно было записано на диске.

[ГРАФИКА]: Предварительно заданный снимок, сохраненный в системе, отображается на фоне.

[ГОЛУБОЙ]: Фон имеет синий цвет.

[ЧЕРНЫЙ]: Фон имеет черный цвет.

[ДОСТУП]

Устанавливает ограничения воспроизведения. Для получения дополнительной информации см. раздел “Ограничение воспроизведения с диска (Родительский контроль)” (стр. 32).

[ВОЗОбН. ВОСПР. МНОГОДИСК.]

DVD-V **VIDEO CD**

[ВКЛ]: Точки возобновления воспроизведения для 6 дисков сохраняются в памяти.

[ВЫКЛ]: Воспроизведение начинается с точки возобновления воспроизведения только для вставленного в систему диска.

[СБРОС]

Возврат меню настроек к параметрам по умолчанию. Для получения дополнительной информации см. раздел “Возврат настройки меню настройки к значениям по умолчанию” (стр. 83).



Настройка параметров HDMI – [УСТАНОВКИ HDMI]

[РАЗРЕШЕНИЕ HDMI]

Выбор разрешения выходного сигнала телевизора, если он подключен к системе посредством кабеля HDMI.

[АВТО(1920×1080i)/[1280×720p]/[720×480p]¹⁾/[720×480/576p]²⁾:

Вывод видеосигналов в соответствии с выбранным разрешением телевизора.

¹⁾ Только для моделей для Латинской Америки.

²⁾ Для моделей других стран.

[YCbCr/RGB(HDMI)]

[YCbCr]: Вывод видеосигналов YCbCr.

[RGB]: Вывод видеосигналов RGB.

[ЗВУК(HDMI)]

[АВТО]: Вывод аудиосигналов в исходном формате через гнездо HDMI OUT (TV) ARC.

[PCM]: Вывод 2-канальных линейных сигналов PCM через гнездо HDMI OUT (TV) ARC.

[КОНТРОЛЬ ПО HDMI]

[ВКЛ]: Функция Контроль по HDMI включена. Возможность общего управления системой и телевизором, подключенными с помощью кабеля HDMI.

[ВЫКЛ]: Выкл.

[AUDIO RETURN CHANNEL]

Эта функция доступна при подключении системы к гнезду HDMI IN телевизора, совместимому с функцией реверсивного звукового канала. Эта функция доступна, только когда для параметра [КОНТРОЛЬ ПО HDMI] задано значение [ВКЛ].

[ВКЛ]: Можно прослушать звук с телевизора с помощью громкоговорителей системы.

[ВЫКЛ]: Выкл.

[РЕЖ.ОЖИД.,СВЯЗ. С ТВ]

Эта функция доступна, только когда для параметра [КОНТРОЛЬ ПО HDMI] задано значение [ВКЛ].

[АВТО]: При выключении телевизора система также будет выключена автоматически в следующих случаях:

- при воспроизведении видео во время использования функции DVD/CD или USB
- при остановке воспроизведения звука во время использования функции DVD/CD или USB
- выбрана функция телевизора

[ВКЛ]: Система выключается автоматически после выключения телевизора независимо от режима.

[ВЫКЛ]: Система не будет выключена после выключения телевизора.

Передача USB**Действия перед использованием устройства USB**

Список совместимых устройств USB см. в главе “Веб-сайты с совместимыми устройствами” (стр. 12).

(В данной системе можно использовать устройства iPhone/iPod только через соединение BLUETOOTH.)

Передача музыки

Можно передавать музыку с диска (AUDIO CD или диск MP3) на устройство USB, подключенное к порту Ψ (USB).

Аудиоформатом передаваемых данной системой файлов является формат MP3.

Примечание

- Не извлекайте устройство USB во время операции передачи или стирания информации. Это может привести к повреждению данных на устройстве USB или к повреждению самого устройства USB.
- Файлы MP3 передаются с той же скоростью передачи, что и оригинальные файлы.
- При передаче в режиме AUDIO CD можно задавать скорость передачи предварительно.
- Операции передачи и стирания информации через разъем USB запрещены при открытом лотке для диска.

Примечание о содержимом, защищенном законом об авторских правах

Передаваемая музыка ограничивается только личным использованием. Использование музыки за пределами этих ограничений требует разрешения владельцев авторских прав.

Выбор скорости передачи

Можно выбрать более высокую скорость передачи для передачи музыки с улучшением качества.

1 Нажмите **OPTIONS**.

2 Нажмите несколько раз **↑/↓** для выбора **"BIT RATE"**, а затем нажмите **[+]**.

3 Нажмите несколько раз **↑/↓** для выбора необходимой скорости передачи, а затем нажмите **[+]**.

- **"128 KBPS"**: закодированные в формате MP3 файлы имеют меньший размер и более низкое качество звука.
- **"256 KBPS"**: закодированные в формате MP3 файлы имеют больший размер и более высокое качество звука.

Для выхода из меню параметров нажмите **OPTIONS**.

Передача музыки с диска

Можно осуществлять передачу музыки на устройство USB, подключенное к порту **ψ (USB)**, следующим образом:

- Синхронизированная передача: Передача всех дорожек или файлов MP3 с диска на устройство USB.
- Передача REC1: Передача отдельной дорожки или файла MP3 во время воспроизведения.

1 Подключите доступное для передачи устройство USB к порту **ψ (USB)** на основном блоке.

Примечание

Можно использовать переходник USB (не входит в комплект) для подключения устройства USB к основному блоку, если устройство USB не может быть вставлено в порт **ψ (USB)**.

2 Нажмите несколько раз **FUNCTION** для выбора **"DVD/CD"**, а затем вставьте диск.

3 Подготовьте источник звука.

Синхронизированная передача:

Если система начинает воспроизведение автоматически, дважды нажмите **■** для полной остановки воспроизведения. При остановленном воспроизведении нажмите несколько раз **PLAY MODE**, чтобы выбрать нужный режим воспроизведения.

Примечание

Если передача начинается в режиме воспроизведения в произвольном порядке или режиме повторного воспроизведения, выбранный режим автоматически изменяется на режим обычного воспроизведения.

Передача REC1:

Выберите дорожку или файла MP3, который вы хотите передать, а затем начните воспроизведение.

4 Нажмите **REC TO USB**.

На дисплее отобразится **"PUSH ENTER"**.

5 Нажмите .

Передача начнется, когда на дисплее отобразится надпись "DO NOT REMOVE". Не извлекайте устройство USB, пока передача не закончится.

После завершения передачи система будет действовать следующим образом:

Синхронизированная передача:

Диск остановится автоматически.

Передача REC1:

Диск продолжит воспроизводить следующую дорожку или файл.

Остановка передачи

Нажмите .

Примечания к передаче

- Невозможно выполнить передачу файлов MP3 на диск UDF (Universal Disk Format — универсальный формат диска) устройства USB.
- Во время передачи звук не воспроизводится.
- Информация CD-TEXT не передается в созданные файлы MP3.
- Передача прекращается автоматически, если:
 - на устройстве USB во время передачи не хватает места.
 - количество аудиофайлов или папок на устройстве USB достигло предельного значения, которое может распознать система.
- Если папка или файл, который вы хотите передать, уже существует на устройстве USB с тем же именем, после имени добавляется последовательный номер без перезаписи оригинальной папки или файла.
- Во время передачи нельзя выполнять следующие операции:
 - Извлекать диск.
 - Выбирать другую дорожку или файл.

- Приостанавливать воспроизведение или осуществлять поиск места на дорожке или в файле.
- Смените функцию.

- Во время передачи музыки на устройство WALKMAN® с помощью "Media Manager for WALKMAN", обязательно осуществляйте передачу в формате MP3.
- Подключайте устройство WALKMAN® к системе только после того, как на экране исчезнет надпись "Creating Library" или "Creating Database".

Правила создания папок и файлов

Максимальное количество создаваемых файлов MP3 составляет

- 298 папок
- 650 файлов в папке
- 650 файлов в папке REC1-CD или REC1-MP3

Эти количества могут отличаться в зависимости от конфигурации файла или папки.

При передаче на устройство USB папка "MUSIC" создается непосредственно в каталоге "ROOT". Папки и файлы, созданные в папке "MUSIC", соответствуют методу и источнику передачи следующим образом:

Синхронизированная передача

■ Передача всех дорожек в режиме AUDIO CD

Имя папки: "CDDA0001"*

Имя файла: "TRACK001"*

■ Передача файлов MP3 с диска

Имя папки: Как и источник
Имя файла: Как и источник

Передача REC1

■ Передача дорожки в режиме AUDIO CD

Имя папки: "REC1-CD"
Имя файла: "TRACK001"*

■ Передача файла MP3 с диска

Имя папки: "REC1-MP3"
Имя файла: Как и источник

* Номера папок и файлов присваиваются последовательно.

Стирание аудиофайлов или папок на устройстве USB

1 Нажмите несколько раз **FUNCTION** для выбора "USB".

2 Нажмите несколько раз **MEDIA MODE** для выбора [МУЗЫКА].

3 При остановленном воспроизведении нажмите **OPTIONS**.

4 Нажмите несколько раз **↑/↓** для выбора "ERASE", а затем нажмите **+**.

На экране телевизора отобразится список папок.

5 Нажмите несколько раз **↑/↓** для выбора папки, а затем нажмите **+**.

На экране телевизора отобразится список файлов.

6 Нажмите несколько раз **↑/↓** для выбора необходимого аудиофайла для стирания, а затем нажмите **+**.

Если необходимо удалить все аудиофайлы из папки, выберите в списке [ВСЕ ДОРОЖКИ].

На дисплее отобразится "FOLDER ERASE" или "TRACK ERASE", а также "PUSH ENTER".

Чтобы отменить операции стирания, нажмите **■**.

7 Нажмите **+**.

На дисплее отобразится "COMPLETE".

Для выхода из меню параметров нажмите **OPTIONS**.

Примечание

- Можно удалить только поддерживаемые аудиофайлы, файл формата MP4 и файл формата 3GP.
- Если выбрано воспроизведение в произвольном порядке, невозможно стереть аудиофайлы или папки. Чтобы выполнить стирание, переведите режим воспроизведения в обычное.
- Операция стирания информации запрещена при открытом лотке для диска.

Прслушивание радиопередач

- 1 Нажмите несколько раз **FUNCTION** для выбора "TUNER FM".
- 2 Выполнение настройки на станцию.

Для выполнения автоматического сканирования:

Удерживайте **TUNING+/-**, пока на дисплее не начнет изменяться частота.

Сканирование автоматически остановится при настройке на станцию. На дисплее выделяется подсветкой параметр "ST" (только для стереопрограмм FM).

Если сканирование не прекращается, нажмите **■** для остановки сканирования. Затем выполните ручную настройку (описана ниже).

Для выполнения ручной настройки:

Нажимайте **TUNING+/-**, пока не настроитесь на нужную вам станцию.

Примечание

При настройке на FM-станцию, обеспечивающую прием данных (RDS), информация, такая как название службы или название станции, обеспечивается радиотрансляцией. Информацию RDS можно просмотреть, нажимая **DISPLAY**.

Советы

Для снижения статического шума при слабом стереосигнале FM-станции нажмите несколько раз **FM MODE**, пока на дисплее не исчезнет индикация "ST". Стереoeffекта не будет, но улучшится прием.

Предварительная настройка радиостанций

Можно сохранить в качестве избранных до 20 станций FM.

- 1 Настройка на нужную станцию.
- 2 Нажмите **DVD/TUNER MENU**.
- 3 Нажмите несколько раз **↕** для выбора необходимого номера предварительной настройки станции, а затем нажмите **+**.
На дисплее отобразится сообщение "COMPLETE", и станция будет сохранена.
Если другая станция уже назначена к выбранному номеру предварительной настройки станции, новая станция ее заменит.

Прслушивание предварительно настроенной станции

Нажмите несколько раз **PRESET+/-**, чтобы выбрать номер нужной предварительно настроенной станции. Или удерживая **SHIFT**, нажмите номерные кнопки, а затем нажмите **+**.

Подключение BLUETOOTH

О беспроводной технологии BLUETOOTH

Беспроводная технология BLUETOOTH представляет собой беспроводную технологию малого радиуса действия, которая обеспечивает беспроводную передачу данных между цифровыми устройствами.

Поддерживаемая версия BLUETOOTH, профили и кодеки

Для получения дополнительной информации см. раздел “Секция BLUETOOTH” (стр. 89).

Совместимые устройства BLUETOOTH

Для получения дополнительной информации см. раздел “Веб-сайты с совместимыми устройствами” (стр. 12).

Об индикаторе BLUETOOTH

Индикатор BLUETOOTH на основном блоке светится или мигает синим цветом, отображая состояние BLUETOOTH.

Состояние системы	Состояние индикатора
Режим ожидания BLUETOOTH	Медленно мигает
Сопряжение BLUETOOTH	Быстро мигает

Состояние системы	Состояние индикатора
Соединение BLUETOOTH установлено	Светится

Сопряжение этой системы с устройством BLUETOOTH

Сопряжение является операцией предварительной взаимной регистрации устройств BLUETOOTH. Операция сопряжения выполняется только один раз.

Если вашим устройством является совместимое с функцией NFC устройство BLUETOOTH, процедура ручного сопряжения не нужна. (См. “Подключение к устройствам BLUETOOTH одним касанием с помощью NFC” на стр. 48.)

1 Поместите устройство BLUETOOTH на расстоянии не более 1 метра от основного блока.

2 Нажмите несколько раз FUNCTION для выбора функции BLUETOOTH.
На дисплее отобразится “BLUETOOTH”.

Советы

- Если в системе отсутствует информация о согласовании (например, при использовании функции BLUETOOTH в первый раз после приобретения), на дисплее мигает индикация "PAIRING", а система переходит в режим согласования. Перейдите к шагу 4.
- Если система подключена к устройству BLUETOOTH, на основном блоке нажмите BLUETOOTH для отключения устройства BLUETOOTH.

3 Удерживайте нажатой – PAIRING на основном блоке более 2 секунд.

На дисплее мигает индикация "PAIRING".

4 Включите функцию BLUETOOTH на устройстве BLUETOOTH, а затем выполните процедуру сопряжения.

Для получения дополнительной информации см. инструкции по эксплуатации устройства BLUETOOTH.

5 Выберите "MHC-V21D" на дисплее устройства BLUETOOTH.

Выполните этот шаг в течение 5 минут, в противном случае сопряжение будет отменено. В данном случае повторите операции с шага 3.

Примечание

Если для устройства BLUETOOTH требуется ключ доступа, введите "0000". Ключ доступа может называться "Кодом доступа", "PIN-кодом", "PIN-номером" или "Паролем".

6 Выполните подключение к устройству с BLUETOOTH.

После завершения согласования и выполнения подключения BLUETOOTH имя устройства BLUETOOTH отобразится на дисплее.

В зависимости от устройства с BLUETOOTH, соединение может запускаться автоматически после завершения сопряжения.

Можно проверить адрес устройства BLUETOOTH, несколько раз нажав DISPLAY.

Примечание

- Возможно сопряжение с восемью устройствами BLUETOOTH. В случае сопряжения 9-го устройства BLUETOOTH наиболее раннее сопряженное устройство будет удалено.
- Если вы хотите выполнить сопряжение с другим устройством с BLUETOOTH, повторите шаги 1 – 6.

Отмена операции согласования

Удерживайте нажатой – PAIRING на основном блоке более 2 секунд, пока индикация "BT AUDIO" не отобразится на дисплее.

Стирание информации о сопряжении

Можно удалить всю информацию о сопряжении, выполнив сброс системы. См. "Сброс системы" (стр. 82).

Примечание

После сброса системы возможность подключения iPhone/iPod может отсутствовать. В этом случае удалите информацию о сопряжении системы на iPhone/iPod, а затем повторно выполните сопряжение.

Прослушивание музыки с устройства BLUETOOTH

С помощью кнопок на основном блоке или пульте дистанционного управления пользователь может прослушивать музыку на устройстве BLUETOOTH, а также управлять воспроизведением. Перед воспроизведением музыки проверьте следующее:

- Включена функция BLUETOOTH устройства BLUETOOTH.
- Было выполнено сопряжение (стр. 44).

После установки соединения между системой и устройством BLUETOOTH управлять воспроизведением можно с помощью кнопок ►, II, ■, ◀◀/▶▶ и ◀◀/▶▶.

1 Нажмите BLUETOOTH на основном блоке для выбора функции BLUETOOTH.

На дисплее отобразится "BLUETOOTH".

2 Выполните подключение к устройству с BLUETOOTH.

Нажмите BLUETOOTH на основном блоке для подключения к недавно подключенному устройству BLUETOOTH.

Выполните подключение BLUETOOTH с устройства с BLUETOOTH, если устройство не подключено.

После выполнения подключения имя устройства BLUETOOTH отобразится на дисплее.

3 Нажмите ►, чтобы начать воспроизведение.

В зависимости от устройства BLUETOOTH

— может потребоваться нажать ► дважды.

— может потребоваться начать воспроизведение источника звука на BLUETOOTH-устройстве.

4 Отрегулируйте громкость.

Сначала настройте громкость устройства BLUETOOTH. Если уровень громкости все равно слишком низкий, отрегулируйте громкость системы.

Примечание

Если система не подключена к устройству BLUETOOTH, она подключается к недавно подключенному устройству BLUETOOTH автоматически при нажатии BLUETOOTH или ► на основном блоке.

Завершение соединения BLUETOOTH

Нажмите BLUETOOTH на основном блоке. На дисплее отобразится "BT AUDIO".

В зависимости от устройства BLUETOOTH, соединение BLUETOOTH может быть завершено автоматически при прекращении воспроизведения.

Подключение данной системы к нескольким устройствам BLUETOOTH (подключение нескольких устройств)

К данной системе можно подключить одновременно до трех устройств BLUETOOTH с помощью A2DP/AVRCP. Перед сопряжением следующего устройства BLUETOOTH убедитесь, что функция BLUETOOTH системы включена, а также что первое устройство BLUETOOTH подключено к системе.

Сопряжение со вторым или третьим устройством

Повторите шаги с 1 по 6 “Сопряжение этой системы с устройством BLUETOOTH” (стр. 44).

Переключение источника воспроизведения

Начните воспроизведение на другом подключенном устройстве BLUETOOTH при воспроизведении музыки на текущем устройстве. Система выведет звук с последнего устройства.

Примечание

- Эксплуатация может отличаться в зависимости от устройства BLUETOOTH. Устройство BLUETOOTH может не подключаться в зависимости от комбинаций устройств. Для получения дальнейшей информации см. инструкцию по эксплуатации, прилагаемую к устройству.
- При подключении 4-го устройства BLUETOOTH наиболее раннее подключенное устройство будет отсоединено.
- В зависимости от устройства BLUETOOTH возможность одновременного подключения трех устройств BLUETOOTH может отсутствовать.
- При использовании функции беспроводного объединения аудиосистем Party Chain или функции добавления громкоговорителя невозможно одновременно подключить несколько устройств.

Отключение одного устройства BLUETOOTH при подключении нескольких устройств

Отключите подключение BLUETOOTH для устройства BLUETOOTH, которое необходимо отсоединить.

Отключение всех устройств BLUETOOTH при подключении нескольких устройств

Нажмите BLUETOOTH на основном блоке.

На дисплее отобразится “BT AUDIO”.

Подключение к устройствам BLUETOOTH одним касанием с помощью NFC

NFC (Near Field Communication — ближняя бесконтактная связь) является технологией, обеспечивающей беспроводную связь малого радиуса действия с различными устройствами, такими как смартфоны и микросхемы радиочастотных меток.

При прикосновении к системе устройства BLUETOOTH, совместимого с функцией NFC, система автоматически:

- включается с функцией BLUETOOTH.
- выполнение сопряжения и подключения к устройствам BLUETOOTH.

Совместимые устройства BLUETOOTH

Устройства BLUETOOTH со встроенной функцией NFC (ОС: Android™ 2.3.3 или более поздней версии, за исключением Android 3.x)

Примечание

В зависимости от модели устройства BLUETOOTH, совместимого с функцией NFC, может потребоваться заблаговременное включение функции NFC.

Для получения дополнительной информации см. инструкцию по эксплуатации, прилагаемую к устройству BLUETOOTH.

- 1 Прикоснитесь устройством BLUETOOTH к N-Mark на основной блоке, пока устройство BLUETOOTH не ответит системе.

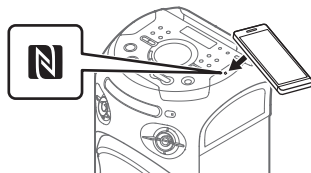

Завершите соединение в соответствии с инструкциями, отображающимися на устройстве BLUETOOTH.

После выполнения подключения BLUETOOTH имя устройства BLUETOOTH отобразится на дисплее.

- 2 Начните воспроизведение источника звука на устройстве BLUETOOTH.

Для получения дополнительной информации см. инструкции по эксплуатации устройства BLUETOOTH.

Советы

В случае сбоя сопряжения и подключения BLUETOOTH выполните следующие действия.

- При использовании серийно выпускаемого футляра устройства BLUETOOTH, снимите футляр.
- Прикоснитесь устройством BLUETOOTH к N-Mark на основном блоке еще раз.

Завершение соединения BLUETOOTH

Прикоснитесь устройством BLUETOOTH к N-Mark на основном блоке еще раз.

Настройка аудиокодеков BLUETOOTH

Можно включить кодек приема AAC, LDAC или SBC с помощью устройства BLUETOOTH. Можно выбрать кодеки AAC/LDAC, только если устройство BLUETOOTH поддерживает кодеки AAC/LDAC.

1 Нажмите **OPTIONS**.

2 Нажмите несколько раз **↕/↕** для выбора **"BT CODEC"**, а затем нажмите **[+]**.

3 Нажмите несколько раз **↕/↕**, чтобы выбрать параметр, затем нажмите **[+]**.

- "AUTO": Включите прием в формате кодека AAC или LDAC.
- "SBC": Получение в формате кодека SBC.

Для выхода из меню параметров нажмите **OPTIONS**.

Примечание

- Можно прослушивать высококачественный звук, если выбран тип AAC или LDAC. Если прослушивание звука в формате AAC или LDAC с устройства невозможно или звук прерывается, выберите "SBC".
- Если изменение этих настроек выполняется при подключенной к устройству BLUETOOTH системе, устройство BLUETOOTH будет отключено. Для подключения к устройству с BLUETOOTH, выполните подключение BLUETOOTH еще раз.

Советы

LDAC — это технология аудиокодирования, разработанная компанией Sony, благодаря которой обеспечивается передача содержимого в высоком разрешении (Hi-Res Audio) даже посредством подключения BLUETOOTH. В отличие от других технологий кодирования с поддержкой BLUETOOTH, например SBC, LDAC функционирует без понижающего преобразования содержимого Hi-Res Audio¹⁾ и передает примерно в три раза больше данных²⁾ по BLUETOOTH с беспрецедентным качеством звучания путем эффективного кодирования и оптимизированного пакетирования.

¹⁾ Кроме содержимого формата DSD.

²⁾ В сравнении с технологией SBC (Поддиапазонное кодирование), если выбрана скорость передачи данных 990 кбит/с (96/48 кГц) или 909 кбит/с (88,2/44,1 кГц).

Настройка режима ожидания BLUETOOTH

Режим ожидания BLUETOOTH позволяет системе включаться автоматически при установке подключения BLUETOOTH от устройства BLUETOOTH.

1 Нажмите **OPTIONS**.

2 Нажмите несколько раз **↕/↕** для выбора **"BT STBY"**, а затем нажмите **[+]**.

3 Нажмите несколько раз **↕/↕**, чтобы выбрать параметр, затем нажмите **[+]**.

- "ON": Система включается автоматически, даже если находится в режиме ожидания.

- “OFF”: Выключение данной функции.

Для выхода из меню параметров нажмите OPTIONS.

Включение и выключение сигнала BLUETOOTH

Можно подключиться к системе от согласованного устройства BLUETOOTH со всеми функциями, если включен сигнал BLUETOOTH системы. Сигнал BLUETOOTH включен по умолчанию.

Удерживайте нажатой + и MEGA BASS на основном блоке около 3 секунд.

На дисплее отобразится “BT ON” или “BT OFF”.

Примечание

- При выключенном сигнале BLUETOOTH выполнение следующих операций невозможно:
 - Выполните согласование и/или подключение с помощью устройства BLUETOOTH
 - Используйте “Sony | Music Center”
 - Изменение аудиокодеков BLUETOOTH
- Если коснуться N-Mark на основном блоке с помощью совместимого с NFC устройства BLUETOOTH или включить режим ожидания сигнала BLUETOOTH, сигнал BLUETOOTH будет включаться автоматически.



Управление системой с помощью смартфона или планшета (Sony | Music Center)

“Sony | Music Center” является отдельным приложением, позволяющим использовать аудиоустройства производства компании Sony с поддержкой “Sony | Music Center” с помощью смартфона или планшета. Выполните поиск приложения “Sony | Music Center” в онлайн-магазине Google Play или App Store с помощью смартфона или планшета и загрузите его. Приложение “Sony | Music Center” позволяет выполнять следующие действия:

- изменять функцию системы, управлять последовательностью воспроизведения с диска/устройства USB и настраиваться на станцию FM.
- просматривать музыкальное содержимое на диске/устройстве USB.
- просматривать информацию с диска/устройства USB о времени воспроизведения и названии.
- регулировать громкость и изменять звуковые настройки.
- управлять несколькими системами при использовании функции беспроводного объединения аудиосистем Party Chain.

- 1** Выполните поиск приложения “Sony | Music Center” или отсканируйте двухмерный код ниже.



- 2** Загрузите приложение “Sony | Music Center” на устройство.
- 3** Установите подключение между системой и устройством через BLUETOOTH (стр. 44).
- 4** Запустите приложение “Sony | Music Center” и следуйте инструкциям на экране.

Примечание

- Мы рекомендуем пользоваться последней версией “Sony | Music Center”.
- Если приложение “Sony | Music Center” не работает должным образом, нажмите BLUETOOTH на основном блоке, чтобы отключить подключение BLUETOOTH, затем восстановите подключение BLUETOOTH, чтобы функция подключения по BLUETOOTH заработала, как следует.
- Функции, доступные с помощью “Sony | Music Center”, могут различаться в зависимости от аудиоустройств.
- Для получения дополнительной информации о “Sony | Music Center” перейдите по следующему URL-адресу:
<http://info.vssupport.sony.net/help/>
- Характеристики и параметры отображения приложения “Sony | Music Center” могут быть изменены без предварительного уведомления.



Устраивайте сумасшедшие вечеринки с приложением “Fiestable”

С помощью яркого и интуитивного пользовательского интерфейса приложения “Fiestable” вы можете управлять функциями вечеринки на вашей домашней аудиосистеме Sony. “Fiestable” позволяет создать DJ Effect и включить режим караоке. Также доступна функция “управления движением”, с помощью которой можно управлять определенными функциями системы, направляя свое устройство BLUETOOTH в разные стороны. “Fiestable” — это встроенное приложение “Sony | Music Center”.

- 1** Выполните поиск и загрузку приложения “Sony | Music Center” на устройство (стр. 51).
- 2** Выполните поиск и загрузите приложение “Fiestable” в Google Play или App Store с помощью устройства.
- 3** Установите подключение между системой и устройством через BLUETOOTH (стр. 44).
- 4** Запустите “Sony | Music Center” и коснитесь значка “Fiestable”.

Примечание

Для получения дополнительной информации о “Sony | Music Center” перейдите по следующему URL-адресу. <http://info.vssupport.sony.net/help/>

Достижение и публикация рейтинга Тусовщики, а также получение дополнительных бонусов с функцией Король вечеринок

Система оснащена уникальной функцией, которая автоматически сохраняет данные об использовании системы.

На основе данных об использовании система будет оценивать вас, и присуждать определенный рейтинг “Тусовщики” в соответствии с заранее установленными критериями. Чем чаще пользователь использует систему, тем выше его рейтинг.

После достижения определенного рейтинга “Тусовщики” пользователь может делиться своими успехами в социальных сетях.

Также система может предоставлять дополнительные бонусы за ваши достижения.

Примечание

Для использования данной функции убедитесь, что приложения “Sony | Music Center” (стр. 50) и “Fiestable” (стр. 51) установлены на устройстве.

1 Установите подключение между системой и устройством через **BLUETOOTH** (стр. 44).

2 Запустите “Sony | Music Center” и коснитесь значка “Fiestable”.

Пользователь может проверить свой текущий рейтинг и бонусы, а также получить информацию о способе достижения следующего рейтинга.

Настройка звука

Операция	Действия
Усиление низких частот и создание более мощного звучания (MEGA BASS)	Нажмите несколько раз MEGA BASS для выбора "BASS ON". Загорится индикатор MEGA BASS. Для отмены нажмите несколько раз MEGA BASS, чтобы выбрать "BASS OFF".
Воспроизведение звукового эффекта праздничного зала (Fiesta)	Нажмите несколько раз SOUND FIELD +/- для выбора "FIESTA". Для отмены нажмите несколько раз SOUND FIELD +/- и выберите другое звуковое поле.
Выбор звукового поля	Нажмите несколько раз SOUND FIELD +/-, чтобы выбрать нужное звуковое поле. Для отмены нажмите несколько раз SOUND FIELD +/-, чтобы выбрать "FLAT".

Выбор режима футбола Virtual Football

У вас появится ощущение присутствия на стадионе во время просмотра трансляции футбольного матча.

Учтите, что выбрать режим футбола Virtual Football можно только при использовании функций AUDIO IN и TV.

Нажмите несколько раз SOUND FIELD +/-, когда смотрите трансляцию футбольного матча.

- "ON NARRATION": Можно насладиться ощущением погружения в атмосферу футбольного стадиона благодаря усилению ликования болельщиков.
- "OFF NARRATION": Ощущение присутствия на стадионе усилится еще больше благодаря уменьшению уровня громкости комментариев и усилению возгласов.

Отмена режима Virtual Football

Нажмите несколько раз SOUND FIELD +/- для выбора "FLAT".

Примечание

- Рекомендуем выбирать режим Virtual Football при просмотре трансляции футбольного матча.
- Если вы слышите неестественный звук, когда установлено значение "OFF NARRATION", рекомендуем установить "ON NARRATION".
- Эта функция не поддерживает монофонический звук.

Создание собственного звукового эффекта

Можно поднять или снизить уровни определенных полос частот и сохранить затем эти настройки в памяти, как "CUSTOM EQ".

1 Нажмите **OPTIONS**.

2 Нажмите несколько раз **↑/↓** для выбора "CUSTOM EQ", а затем нажмите **+**.

3 Нажмите несколько раз **↑/↓**, чтобы настроить уровень эквалайзера или объемное звучание, а затем нажмите **+**.

4 Повторите шаг 3 для регулировки уровней других частотных диапазонов и эффекта объемного звучания.

Для выхода из меню параметров нажмите **OPTIONS**.

Выбор пользовательских настроек эквалайзера

Нажмите несколько раз **SOUND FIELD +/-** для выбора "CUSTOM EQ".

Создание атмосферы вечеринки (DJ Effect)

Для выполнения данной операции используйте кнопки на основном блоке.

1 Нажмите следующую кнопку для выбора типа эффекта.

- **FLANGER**: Создание глубокого эффекта флэнжера, напоминающий рев реактивного самолета.
- **ISOLATOR**: Изоляция определенного диапазона частот за счет регулировки других диапазонов частот. Например, если вы хотите сфокусироваться на вокале.
- **SAMPLER**: Предоставление ряда специальных звуковых эффектов.

2 Изменение звукового эффекта.

Для FLANGER и ISOLATOR:

Поверните ручку **VOLUME/DJ CONTROL**, чтобы отрегулировать уровень громкости эффекта.

Для SAMPLER:

Нажмите несколько раз **SAMPLER** для выбора режима **Sampler**, а затем нажмите **S1, S2, S3** или **S4** для вывода звукового эффекта **Sampler**.

Для непрерывного вывода остальных звуковых эффектов **Sampler** поворачивайте ручку **VOLUME/DJ CONTROL**.

Регулировка уровня звукового эффекта Sampler

- 1 Нажмите **OPTIONS** на пульте дистанционного управления.
- 2 Нажмите несколько раз **↑/↓** на пульте дистанционного управления, чтобы выбрать **“SAMPLER”**, а затем нажмите **+**.
- 3 Нажмите несколько раз **↑/↓** на пульте дистанционного управления, чтобы настроить уровень звукового эффекта **Sampler**, а затем нажмите **+**.
Для выхода из меню параметров нажмите **OPTIONS** на пульте дистанционного управления.

Выключение эффекта

- Нажмите **DJ OFF**.
- Повторно нажмите кнопку выбранного эффекта (только для **FLANGER** и **ISOLATOR**).

Примечание

- **DJ Effect** автоматически отключается в следующих случаях:
 - при выключении системы.
 - при переключении функции.
 - при включении или отключении функции проводного или беспроводного объединения аудиосистем **Party Chain**.
 - при изменении звукового поля.
 - использование смягчения голоса.
 - изменение тональности (управление тональностью).
- Если **DJ Effect** активируется во время передачи данных, он не передается на устройство **USB**.
- Нельзя использовать ручку **VOLUME/DJ CONTROL** на основной блоке для регулировки громкости, если активирован **DJ Effect**.
Нажмите **↵ +/-** на пульте дистанционного управления для регулировки громкости.

Другие операции

Использование функции Контроль по HDMI

При подключении телевизора, который поддерживает функцию **Контроль по HDMI***, используя кабель **HDMI** (высокоскоростной кабель **HDMI** с **Ethernet**, не входит в комплект), обеспечивается простое и удобное управление устройством с помощью телевизионного пульта дистанционного управления. С функцией **Контроль по HDMI** могут использоваться следующие функции.

- Функция отключения питания системы
- Функция управления аудио системой
- Реверсивный звуковой канал
- Функция воспроизведения одним нажатием
- Удобное дистанционное управление
- Отслеживание языка

* **Контроль по HDMI** — это стандарт, используемый **CEC** (управление бытовой техникой), позволяющий устройствам **HDMI** (**High-Definition Multimedia Interface**) управлять друг другом.

Примечание

Данные функции могут работать с устройствами, произведенными сторонними компаниями, отличными от **Sony**, но работа данных функций не гарантируется.

Подготовка к использованию функции Контроль по HDMI

Удерживая SHIFT, нажмите SETUP, а затем установите для [УСТАНОВКИ HDMI] – [КОНТРОЛЬ ПО HDMI] на системе значение [ВКЛ] (стр. 38). Параметр по умолчанию — [ВКЛ].

Включите функцию Контроль по HDMI для телевизора, подключенного к системе.

Советы

Если включить функцию Контроль по HDMI ("BRAVIA" sync) при использовании телевизора производства компании Sony, функция Контроль по HDMI системы также будет автоматически включена. По завершении настроек на дисплее отобразится надпись "COMPLETE".

Функция отключения питания системы

При выключении телевизора система автоматически выключится.

Удерживая SHIFT, нажмите SETUP, а затем установите для [УСТАНОВКИ HDMI] – [РЕЖ.ОЖИД., СВЯЗ. С ТВ] на системе значение [ВКЛ] или [АВТО] (стр. 39). Параметр по умолчанию — [АВТО].

Примечание

Подключенное устройство не выключается в зависимости от состояния устройства.

Функция управления аудио системой

Если включить систему во время просмотра телевизора, звук телевизора будет подаваться из громкоговорителей системы. Громкость системы можно отрегулировать с помощью телевизионного пульта дистанционного управления. Если во время последнего просмотра телевизора звук подавался из громкоговорителей системы, при последующем включении телевизора система включится автоматически. Некоторые функции могут выполняться с помощью меню телевизора. Подробнее см. инструкцию по эксплуатации, прилагаемую к телевизору.

Примечание

- Уровень громкости системы отображается на экране телевизора в зависимости от модели телевизора. Он может отличаться от уровня громкости дисплея.
- В зависимости от настроек телевизора функция управления аудио системой может быть недоступна. Подробнее см. инструкцию по эксплуатации, прилагаемую к телевизору.

Реверсивный звуковой канал

Если система подключена к гнезду HDMI IN телевизора, совместимому с функцией реверсивного звукового канала (ARC), можно прослушать звук с телевизора с помощью громкоговорителей системы без подключения аудиокабеля (не входит в комплект).

Удерживая SHIFT, нажмите SETUP, а затем установите для [УСТАНОВКИ HDMI] – [AUDIO RETURN CHANNEL] значение [ВКЛ.] (стр. 39).
Параметр по умолчанию — [ВКЛ].

Примечание

Если телевизор не совместим с функцией Реверсивный звуковой канал, необходимо подключить аудиокабель (не входит в комплект) (стр. 23).

Функция воспроизведения одним нажатием

При нажатии ►, когда включена функция DVD/CD или USB, телевизор включается автоматически. Вход телевизора переключается на вход HDMI, к которому подключена система.

Примечание

В зависимости от модели телевизора первая часть воспроизводимого содержимого может воспроизводиться ненадлежащим образом.

Удобное дистанционное управление

Можно выбрать систему с помощью кнопки SYNC MENU на пульте дистанционного управления телевизором, а также управлять ею.

Данную функцию можно использовать, если телевизор поддерживает меню соединения. Подробнее см. инструкцию по эксплуатации, прилагаемую к телевизору.

Примечание

- В меню соединения телевизора система распознается телевизором как "Player".
- Некоторые функции могут быть недоступны в зависимости от модели телевизора.

Отслеживание языка

Если изменен язык экранной индикации телевизора, изменяется также язык экранной индикации системы.

Прослушивание музыки по проводной сети, используя несколько систем (функция проводного объединения аудиосистем Party Chain)

Можно подключить несколько звуковых систем в цепочке для создания атмосферы вечеринки и увеличения общего уровня громкости. Система, активированная в цепочке, станет главным устройством Party, чтобы делиться музыкой. Остальные системы станут гостевыми устройствами Party и будут воспроизводить ту же музыку, что и главное устройство Party.

Настройка функцию проводного объединения аудиосистем Party Chain

Чтобы настроить функцию проводного объединения аудиосистем Party Chain, соедините все системы с помощью аудиокабелей (не входят в комплект).

Прежде чем подсоединять кабели, убедитесь, что шнур питания переменного тока отсоединен от электрической розетки.

А Если все системы оснащены функцией проводного объединения аудиосистем Party Chain

Пример: Подключение, начиная с первой системы

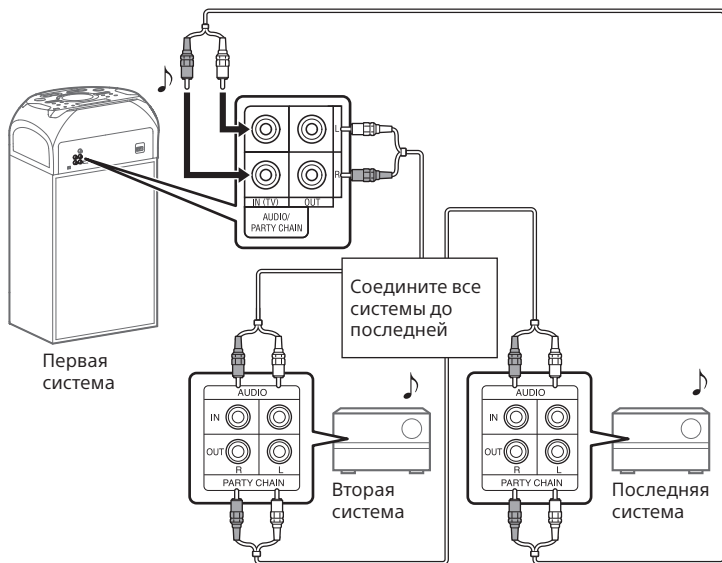

- Последняя система должна быть подключена к первой.
- Любая система может быть главным устройством Party.
- Можно назначить другую систему главным устройством Party. Для получения дополнительной информации см. раздел "Назначение нового главного устройства Party (если все системы оснащены функцией проводного объединения аудиосистем Party Chain)" (стр. 61).
- Убедитесь, что выбрана данная функция, а не функции AUDIO IN. Если выбрана функция AUDIO IN, данная функция будет недоступна.

В Если одна из систем не оснащена функцией проводного объединения аудиосистем Party Chain

Пример: Подключение, начиная с первой системы

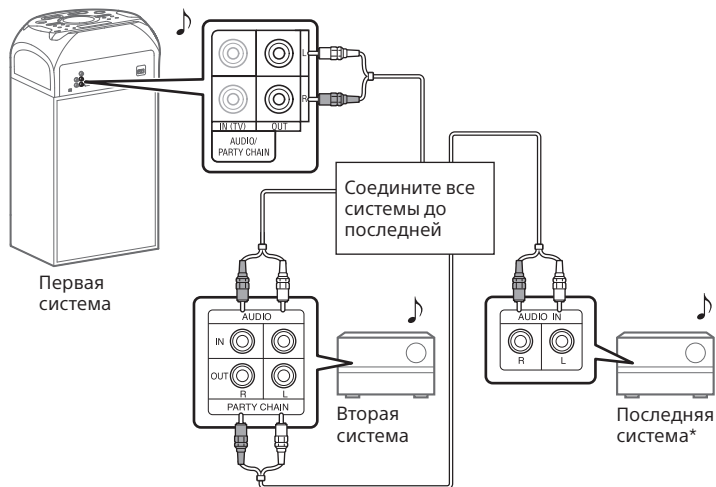

* Подключите систему, не оснащенную функцией проводного объединения аудиосистем Party Chain, к последней системе. В противном случае, цепочка замкнется на этой системе. Убедитесь, что на последней системе включена функция Audio In.

- Последняя система не подключается к первой.
- Выберите первую систему в качестве главного устройства Party, чтобы все системы воспроизводили одну и ту же музыку при активации функции проводного объединения аудиосистем Party Chain.

Использование функции проводного объединения аудиосистем Party Chain

- 1 Подключите шнур питания переменного тока и включите все системы.
- 2 Отрегулируйте уровень громкости на каждой системе.
- 3 Включите функцию проводного объединения аудиосистем Party Chain на системе, назначенной главным устройством Party.

Пример: Использование системы в качестве главного устройства Party

- ① Нажмите несколько раз FUNCTION на основном блоке, чтобы выбрать необходимую функцию. При использовании подключения **A** (стр. 59) не выбирайте функцию AUDIO IN. При выборе данной функции звук не будет выводиться.
- ② Включите воспроизведение музыки, а затем удерживайте нажатой **→** PARTY CHAIN на основном блоке не менее 2 секунд.

На дисплее отобразится "PARTY CHAIN". Функция проводного объединения аудиосистем Party Chain запускается на главном устройстве Party, а остальные системы автоматически становятся гостевыми устройствами Party. Все системы воспроизводят ту же музыку, что и главное устройство Party.

На дисплее главного устройства Party и гостевых устройств Party отобразится "WIRED P.CHAIN".

Примечание

- В зависимости от общего количества подключенных систем гостевым устройствам Party может понадобиться время перед началом воспроизведения музыки.
- Изменение уровня громкости и звуковых эффектов на главном устройстве Party не влияет на вывод гостевых устройств Party.
- Гостевое устройство Party воспроизводит ту же музыку, что и главное устройство Party, даже при изменении функции гостевого устройства Party. Однако, на гостевом устройстве Party можно регулировать уровень громкости и изменять звуковые эффекты.
- При использовании микрофона или во время игры на гитаре на главном устройстве Party звук не выводится с гостевых устройств Party.
- Если одна из систем в цепочке выполняет передачу данных через USB-разъем, дождитесь завершения системой данного действия или остановите передачу перед активацией функции проводного объединения аудиосистем Party Chain.
- Дополнительные сведения о работе других систем см. в инструкции по эксплуатации этих систем.

Назначение нового главного устройства Party (если все системы оснащены функцией проводного объединения аудиосистем Party Chain)

Повторите шаг 3 раздела "Использование функции проводного объединения аудиосистем Party Chain" на системе, которую необходимо сделать новым главным устройством Party. Текущее главное устройство Party автоматически станет гостевым устройством Party. Все системы воспроизводят ту же музыку, что и новое главное устройство Party.

Примечание

- Назначение новой системы главным устройством Party возможно только после включения функции проводного объединения аудиосистем Party Chain на всех системах в цепочке.
- Если выбранная система не назначилась новым главным устройством Party, повторите шаг 3 раздела "Использование функции проводного объединения аудиосистем Party Chain" через несколько секунд.

Отключение функции проводного объединения аудиосистем Party Chain

Удерживайте нажатой **– PARTY CHAIN** на главном устройстве Party более 2 секунд.

На дисплее отобразится "LEAVE PARTY".

Примечание

Если функция проводного объединения аудиосистем Party Chain не отключается по прошествии нескольких секунд, еще удерживайте нажатой **– PARTY CHAIN** на главном устройстве Party более 2 секунд.

Установка режима звучания с функцией проводного объединения аудиосистем Party Chain

Можно установить режим звучания, если включена функция проводного объединения аудиосистем Party Chain.

1 Нажмите **OPTIONS**.

2 Нажмите несколько раз **↕/↕** для выбора "**P.CHAIN MODE**", а затем нажмите **+**.

3 Нажмите несколько раз **↕/↕** для выбора нужного режима, а затем нажмите **+**.

- "STEREO": воспроизведение стереозвука.
- "RIGHT CH": воспроизведение монофонического звука правого канала.
- "LEFT CH": воспроизведение монофонического звука левого канала.

Для выхода из меню параметров нажмите **OPTIONS**.

Прослушивание музыки по беспроводной сети, используя несколько систем (функция беспроводного объединения аудиосистем Party Chain)

Можно подключить несколько звуковых систем в цепочке через соединение **BLUETOOTH**, если все системы оснащены функцией беспроводного объединения аудиосистем Party Chain. С помощью данной функции можно создать атмосферу вечеринки и увеличить общий уровень громкости без использования кабелей.

Обратите внимание, что воспроизвести источник звука можно только с устройства **BLUETOOTH**.

Активируйте первую систему в цепочке в качестве главного устройства Party, чтобы делиться музыкой. Остальные системы станут гостевыми устройствами Party и будут воспроизводить ту же музыку, что и главное устройство Party.

Настройка и использование функции беспроводного объединения аудиосистем Party Chain

Пример: Установка MHC-V21D в качестве первой системы (главное устройство Party)

1 Включите все системы.

2 Установите первую систему в качестве главного устройства Party.

- 1 Нажмите BLUETOOTH на основном блоке для выбора функции BLUETOOTH.
- 2 Подключите устройство BLUETOOTH к системе через BLUETOOTH.
- 3 Нажмите W.PARTY CHAIN на основном блоке. На дисплее мигает индикация "CHAINING". Для системы будет установлен режим беспроводного объединения аудиосистем Party Chain.

После установки режима беспроводного объединения аудиосистем Party Chain подключение к устройству BLUETOOTH будет автоматически отключено.

3 Установите вторую систему в качестве гостевого устройства Party.

- 1 Нажмите BLUETOOTH на основном блоке для выбора функции BLUETOOTH.
- 2 Нажмите W.PARTY CHAIN на основном блоке. Вторая система становится гостевым устройством Party. На дисплее появится "P.CHAIN".

Примечание

Функция беспроводного объединения аудиосистем Party Chain выключается в следующих ситуациях.

- Если в течение 1 минуты не выполняется никаких действий после установки главного устройства Party (шаг 2).
- При повторном нажатии W.PARTY CHAIN на главном устройстве Party перед завершением шага 3.

4 Установите третью систему в качестве гостевого устройства Party.

Повторите шаг 3.

Примечание

Подключите третью или последнюю систему в течение 30 секунд после подключения предыдущей системы. На дисплее главного устройства Party будет мигать "P.CHAIN" в течение 30 секунд. По истечении 30 секунд возможность подключения системы будет отсутствовать.

5 Подождите 30 секунд после подключения последнего гостевого устройства Party.

На дисплее главного устройства Party надпись "P.CHAIN" перестанет мигать, и устройство BLUETOOTH будет повторно подключено к главному устройству Party.

6 Начните воспроизведение на подключенном устройстве BLUETOOTH.

7 Отрегулируйте громкость.

При регулировке уровня громкости на главном устройстве Party громкость на гостевых устройствах Party также будет отрегулирована. Если необходимо отрегулировать уровень громкости определенного гостевого устройства Party, выполните регулировку громкости данного гостевого устройства Party.

Примечание

- Невозможно выбрать другую систему в качестве нового главного устройства Party, если включена функция беспроводного объединения аудиосистем Party Chain.
- При использовании микрофона или во время игры на гитаре на главном устройстве Party звук не выводится с гостевых устройств Party.
- Функция таймера отключения и функция Авто режим ожидания недоступны на гостевых устройствах Party.
- Дополнительные сведения о работе других систем см. в инструкции по эксплуатации этих систем.

Советы

Чтобы добавить новые гостевые устройства Party после включения функции беспроводного объединения аудиосистем Party Chain, удерживайте нажатой W.PARTY CHAIN на главном устройстве Party, а затем повторите шаг 3 раздела "Настройка и использование функции беспроводного объединения аудиосистем Party Chain" (стр. 63).

Отключение функции беспроводного объединения аудиосистем Party Chain

Нажмите W.PARTY CHAIN на главном устройстве Party.

Примечание

При изменении функции или отключении главного устройства Party, функция беспроводного объединения аудиосистем Party Chain будет выключена.

Выход гостевого устройства Party из режима беспроводного объединения аудиосистем Party Chain

Нажмите W.PARTY CHAIN на гостевом устройстве Party, которое необходимо отключить. В этом случае остальные устройства в цепочке беспроводного объединения аудиосистем Party Chain останутся активными.

Примечание

При изменении функции или выключении определенного гостевого устройства Party данное гостевое устройство Party выйдет из режима беспроводного объединения аудиосистем Party Chain.

Синхронизация параметров, если включен режим беспроводного объединения аудиосистем Party Chain

Если установлен режим беспроводного объединения аудиосистем Party Chain, будет выполнено следующее:

- При изменении параметров Усиленный бас и Подсветка громкоговорителя на главном устройстве Party, параметры гостевых устройств Party также будут изменены.

- Параметры DJ Effect и режима караоке, такие как Смягчение голоса и Управление тональностью, будут выключены на главном устройстве Party и гостевых устройствах Party.
- Параметры звукового поля вернутся к значениям по умолчанию на главном устройстве Party и гостевых устройствах Party.
- Если главное устройство Party выключено, гостевые устройства Party также будут выключены.

Беспроводное прослушивание музыки при использовании двух систем (функция добавления громкоговорителя)

Для включения данной функции требуется использование двух систем одинаковой модели. При подключении систем с помощью беспроводной технологии BLUETOOTH можно прослушивать музыку в более мощном звучании. Также для вывода аудио можно выбрать битембральный режим (обе системы воспроизводят один и тот же звук) и стереорежим (стереозвук).

Далее данные системы обозначаются как "система **A**" (или главная система) и "система **B**" (или гостевая система).

Примечание

- Для использования данной функции убедитесь, что приложение "Sony | Music Center" (стр. 50) установлено на устройстве BLUETOOTH.
- Убедитесь, что устройство BLUETOOTH сопряжено с обеими системами **A** и **B**. Для получения дополнительной информации о выполнении сопряжения см. "Сопряжение этой системы с устройством BLUETOOTH" (стр. 44) или "Подключение к устройствам BLUETOOTH одним касанием с помощью NFC" (стр. 48).

Настройка и использование функции добавления громкоговорителя

- 1 Расположите две системы одной и той же модели на расстоянии 1 метра друг от друга.
- 2 Включите систему **A** и систему **B**.
- 3 Нажмите **BLUETOOTH** на системе **A** и системе **B** для выбора функции **BLUETOOTH**. На дисплее отобразится "BLUETOOTH".
- 4 Установите подключение между системой **A** и устройством **BLUETOOTH** через **BLUETOOTH** (стр. 44).
- 5 Запустите "Sony | Music Center" и следуйте инструкциям на экране для настройки функции добавления громкоговорителя для системы **A** и системы **B**. На дисплее системы **A** отобразится "HOST", а на дисплее системы **B** — "GUEST".

6 Установите режим вывода, используя “Sony | Music Center” на устройстве BLUETOOTH.

- Битембральный режим: воспроизведение стереозвука обеими системами.
- Стереорежим — правый канал: воспроизведение монофонического звука правого канала системой **A**, и левого канала системой **B**.
- Стереорежим — левый канал: воспроизведение монофонического звука левого канала системой **A**, и правого канала системой **B**.

7 Начните воспроизведение на устройстве BLUETOOTH, и отрегулируйте уровень громкости.

Для получения дополнительной информации см. раздел “Прослушивание музыки с устройства BLUETOOTH” (стр. 46).

Примечание

- При использовании микрофона или во время игры на гитаре, используя систему **A**, звук не будет выводиться с системы **B**.
- Следующие действия недоступны на системе **B** при использовании функции добавления громкоговорителя:
 - Таймер отключения
 - Авто режим ожидания
 - Запрет детям
 - Смягчение голоса, управление тональностью и оценка
 - Управление системой с помощью пульта дистанционного управления

Синхронизация параметров во время использования функции добавления громкоговорителя

- После включения функции добавления громкоговорителя следующие параметры системы **B** будут синхронизированы с системой **A**:
 - Громкость
 - Усиленный бас
 - Звуковое поле и пользовательский эквалайзер
 - DJ Effect
 - Подсветка громкоговорителя
- При изменении вышеуказанных параметров системы **A** или системы **B**, другие параметры системы будут синхронизированы.
- Если система **A** выключена, система **B** также будет выключена.

Выключение функции добавления громкоговорителя

Используйте “Sony | Music Center” и следуйте инструкциям на экране.

Примечание

Если необходимо сбросить одну из двух систем при использовании функции добавления громкоговорителя, убедитесь, что другая система выключена. Если не выключить другую систему перед выполнением сброса при использовании функции добавления громкоговорителя, подключение BLUETOOTH или вывод звука может быть прерван.

Советы

- Если не выключить функцию, система попытается установить последнее соединение при следующем включении системы.
- Включите кодек SBC при использовании функции добавления громкоговорителя. Для получения дополнительной информации см. раздел "Настройка аудиокодеков BLUETOOTH" (стр. 49).

Подпевание: Караоке

Подготовка к режиму караоке

- 1 Нажмите MIC LEVEL- для снижения уровня громкости микрофона.**
Или нажмите несколько раз MIC/GUITAR LEVEL – на основном блоке для снижения уровня громкости микрофона.
- 2 Нажмите несколько раз GUITAR на основном блоке для выбора "OFF".**
- 3 Подключите дополнительный микрофон к гнезду MIC1 или MIC2/GUITAR на основном блоке.**
Подключите еще один дополнительный микрофон, если хотите петь дуэтом.
- 4 Включите воспроизведение музыки и отрегулируйте громкость микрофона. Нажмите несколько раз MIC ECHO для регулировки эффекта эха.**

5 Начинать пение под музыку.

Примечание

- Если проявляется микрофонный эффект:
 - отодвиньте микрофон от системы.
 - измените направление микрофона.
 - нажмите несколько раз MIC LEVEL-.
 - нажмите несколько раз MIC ECHO для регулировки уровня эха.
- Звук от микрофона не будет передаваться на устройство USB во время передачи через разъем USB.
- При использовании ручки VOLUME/DJ CONTROL на основном блоке или кнопки \triangleleft +/- на пульте дистанционного управления невозможно отрегулировать уровень громкости микрофона. Нажмите несколько раз MIC LEVEL+/- для регулировки уровня громкости микрофона.
- При использовании функции беспроводного объединения аудиосистем Party Chain или функции добавления громкоговорителя звук от микрофона будет передаваться на систему, к которой подключен микрофон.
- Если установлен высокий уровень громкости для микрофона, звук может исказиться. Нажмите несколько раз MIC LEVEL- для снижения уровня громкости микрофона.

Уменьшение звука вокала (смягчение голоса)

Можно сократить уровень звука вокала в стереисточнике.

Нажмите несколько раз VOCAL FADER для выбора "ON V.FADER". Или удерживайте нажатой – VOCAL FADER на основном блоке для выбора "ON V.FADER".

Выключение функции смягчения голоса

Нажмите несколько раз VOCAL FADER для выбора "OFF".

Изменение тональности (управление тональностью)

Нажмите KEY CONTROL $b/\#$ для настройки требуемого диапазона.

Активация режима оценки караоке (режим оценки)

При подключенном микрофоне можно использовать только функцию оценки. Оценка вычисляется по шкале от 0 до 99 методом сравнения голоса с источником музыки.

- 1 Начните воспроизведение музыки.
- 2 Нажмите SCORE перед исполнением песни.
- 3 После пения в течение более одной минуты нажмите SCORE еще раз для просмотра своей оценки.

Изменение голоса (преобразователь голоса)

Вы можете изменить свой голос, когда говорите или поете в микрофон.

Нажмите несколько раз VOICE CHANGER для изменения голосового эффекта.

Отключение преобразователя голоса

Нажмите несколько раз VOICE CHANGER для выбора "OFF".

Прослушивание звука гитары

Через систему можно прослушать звук при игре на гитаре, подключив гитару к гнезду MIC2/GUITAR на основном блоке. Также можно играть на гитаре и подпевать, подключив микрофон к гнезду MIC1 на основном блоке. Звук гитары можно изменить, выбрав эффект гитары.

- 1 Нажмите несколько раз MIC/GUITAR LEVEL – на основном блоке для снижения уровня громкости гитары.
- 2 Используйте кабель инструмента (не входит в комплект) для подключения гитары (не входит в комплект) к гнезду MIC2/GUITAR на основном блоке.
- 3 Нажмите несколько раз GUITAR на основном блоке для выбора эффекта гитары.
 - "CLEAN": оригинальный звук гитары. Рекомендуется для электрогитары или электроакустической гитары.
 - "O,DRIVE": искаженный звук, напоминающий усилитель гитары, работающий в режиме перегрузки. Рекомендуется для электрогитары.
 - "BASS": оригинальный звук гитары. Рекомендуется для бас-гитары.

4 Начните играть на гитаре и отрегулируйте громкость.

Звук гитары будет выводиться из системы.

Примечание

- При использовании эффекта “O-DRIVE” для электроакустической гитары может появиться микрофонный эффект. Нажмите несколько раз MIC/GUITAR LEVEL – на основном блоке для снижения уровня громкости гитары. Или выберите другой эффект гитары.
- Перед отсоединением гитары от системы нажмите несколько раз MIC/GUITAR LEVEL – на основном блоке для снижения уровня громкости гитары.

Отключение режима гитары

Нажмите несколько раз GUITAR на основном блоке для выбора “OFF”.

Наслаждение музыкой с функцией подсветки громкоговорителя

1 Нажмите несколько раз PARTY LIGHT для выбора “LED ON”.

Или нажмите несколько раз SPEAKER LIGHT на основном блоке для выбора “LED ON”.

2 Нажмите несколько раз LIGHT MODE для выбора необходимого режима подсветки.

Режим подсветки изменяется при активации функции беспроводного объединения аудиосистем Party Chain.

Отключение функции подсветки громкоговорителя

Нажмите несколько раз PARTY LIGHT (или SPEAKER LIGHT на основном блоке) для выбора “LED OFF”.

Примечание

- Избегайте попадания в глаза прямых лучей от подсветки, когда включена функция подсветки громкоговорителя.
- Если подсветка очень яркая, отключите ее или включите комнатное освещение.
- Можно включить или выключить функцию подсветки громкоговорителя во время демонстрации.

Использование таймера отключения

Система выключается автоматически после предварительно заданного времени.

Нажмите несколько раз SLEEP для выбора времени.

Для отмены таймера отключения, нажмите несколько раз SLEEP для выбора режима “OFF”.

Советы

Для проверки времени, оставшегося до отключения системы, нажмите SLEEP.

Использование голосовых указаний

Можно услышать голосовые указания при установке для системы режима сопряжения по BLUETOOTH, а также при подключении или отсоединении устройства BLUETOOTH от системы.

- 1 Нажмите **OPTIONS**.
- 2 Нажмите несколько раз **↕/↕** для выбора **"VOICE GUIDANCE"**, а затем нажмите **[+]**.
- 3 Нажмите **↕/↕** для выбора **"ON"**, затем нажмите **[+]**.
Голосовые указания будут активированы.
Для выхода из меню параметров нажмите **OPTIONS**.

Отключение голосовых указаний

Выберите **"OFF"** в шаге 3.

Регулировка уровня громкости голосовых указаний

- 1 Нажмите **OPTIONS**.
- 2 Нажмите несколько раз **↕/↕** для выбора **"SAMPLER"**, а затем нажмите **[+]**.
- 3 Нажмите несколько раз **↕/↕**, чтобы настроить уровень громкости голосовых указаний, а затем нажмите **[+]**.
Для выхода из меню параметров нажмите **OPTIONS**.

Примечание

- Уровень громкости голосовых указаний изменяется в соответствии с уровнем громкости системы. Однако в некоторых случаях уровень громкости голосовых указаний нельзя изменить.
- В некоторых случаях во время вывода голосовых указаний может возникнуть задержка, а также функция голосовых указаний может не работать.

Использование дополнительных устройств

- 1 Нажмите несколько раз **↙-**, чтобы на дисплее отобразилась надпись **"VOL MIN"**.
- 2 Подключение дополнительных устройств (стр. 19).
- 3 Нажмите несколько раз **FUNCTION** для выбора **"AUDIO IN"**.
- 4 Включите воспроизведение с подключенного устройства.
- 5 Нажмите несколько раз **↙+** для регулировки громкости.

Примечание

Если уровень громкости подключенного оборудования слишком низкий, система может войти в режим ожидания автоматически. Отрегулируйте уровень громкости оборудования.

Для отключения функции автоматического перехода в режим ожидания см. "Настройка функции автоматического перехода в режим ожидания" (стр. 71).

Отключение кнопок основного блока (Запрет детям)

Возможно отключение кнопок основного блока (кроме ) для предотвращения неверного выполнения операций, например, детской шалости.

Удерживайте нажатой  на основном блоке более 5 секунд. На дисплее отобразится "CHILD LOCK ON".

Системой можно управлять только с помощью кнопок пульта дистанционного управления. Чтобы отключить функцию Запрет детям, удерживайте нажатой  на основном блоке не менее 5 секунд, пока на дисплее не появится надпись "CHILD LOCK OFF".

Примечание

- Функция Запрет детям будет выключена автоматически при отключении шнура питания переменного тока.
- Функция защиты от доступа детей не может быть отменена при открытии лотка для дисков.

Настройка функции автоматического перехода в режим ожидания

Если в течение 15 минут не выполняется никаких действий или отсутствует вывод звукового сигнала, система переходит в режим ожидания автоматически. Функция автоматического перехода в режим ожидания включена по умолчанию.

1 Нажмите **OPTIONS**.

2 Нажмите несколько раз **↑/↓** для выбора "AutoSTBY", а затем нажмите **[+]**.

3 Нажмите несколько раз **↑/↓** для выбора "ON" или "OFF", затем нажмите **[+]**.

Для выхода из меню параметров нажмите **OPTIONS**.

Примечание

- Перед включением режима ожидания на дисплее в течение 2 минут мигает надпись "AutoSTBY".
- Функция автоматического перехода в режим ожидания не работает в следующих случаях:
 - при использовании функции тюнера.
 - при активации таймера отключения.
 - при подключении микрофона или гитары.
 - если система является гостевым устройством Party при использовании функции беспроводного объединения аудиосистем Party Chain, или система является гостевой при использовании функции добавления громкоговорителя.

Выполняется обновление программного обеспечения

Программное обеспечение этой системы может быть обновлено в дальнейшем.

Обновить предустановленное программное обеспечение системы можно на веб-сайтах, представленных ниже.

Для обновления ПО следуйте онлайн-инструкциям.

Для покупателей в Латинской Америке:

<<http://esupport.sony.com/LA>>

Для покупателей в странах Европы и в России:

<<http://www.sony.eu/support>>

Для покупателей в других странах/регионах:

<<http://www.sony-asia.com/support>>

Дополнительная информация

Поиск и устранение неисправностей

При возникновении проблем с вашей системой, найдите проблему в списке для поиска и устранения неисправностей и выполните действия по ее устранению.

Если проблема не устраняется, обратитесь к ближайшему дилеру фирмы Sony.

Следует иметь в виду, что в случае замены каких-либо деталей специалистом технического обслуживания во время ремонта, детали могут не возвращаться.

Если на дисплее мигает "PROTECTX" (X — цифра) и "CHECK MANUAL"

Немедленно отключите шнур питания переменного тока и убедитесь, что вентиляционные отверстия основного блока не заблокированы.

После выполнения проверки и устранения неисправности подключите шнур питания переменного тока и включите систему. Если проблема не устраняется, обратитесь к ближайшему дилеру Sony.

Общие

Не включается питание.

- Убедитесь в надежном подключении шнура питания переменного тока.

Система вошла в режим ожидания.

- Это не является признаком неисправности. Если в течение 15 минут не выполняется никаких действий или отсутствует вывод звукового сигнала, система переходит в режим ожидания автоматически (стр. 71).

Звук отсутствует.

- Отрегулируйте громкость.
- Проверьте подключение дополнительных устройств, если они используются (стр. 19).
- Включите подключенные устройства.
- Отключите шнур питания переменного тока, затем подключите его повторно и включите систему.

При подключении к гнезду HDMI OUT (TV) ARC изображение/звук не выводится на экран.

- Измените настройку в [УСТАНОВКИ HDMI] – [РАЗРЕШЕНИЕ HDMI]. Данную проблему можно решить.
- Оборудование, подключенное к гнезду HDMI OUT (TV) ARC, не соответствует поддерживаемому формату аудиосигнала. В таком случае установите значение [УСТАНОВКИ HDMI] – [ЗВУК(HDMI)] параметра [PCM] (стр. 38).

- Попробуйте выполнить следующие действия:
 - Выключите и снова включите систему.
 - Выключите и снова включите подключенное оборудование.
 - Отсоедините, а затем подключите кабель HDMI.

Отсутствует звук от микрофона.

- Отрегулируйте уровень громкости микрофона.
- Убедитесь, что микрофон подключен к гнезду MIC1 или MIC2/GUITAR на основном блоке должным образом.
- Убедитесь, что микрофон включен.

Звук от телевизора не слышен из системы. На дисплее отобразится "CODE 01" и "SGNL ERR".

- Данная система поддерживает только 2-канальный линейный формат PCM. Проверьте настройки вывода звука на телевизоре и переведите его в режим PCM, если выбран автоматический.
- Убедитесь, что вывод громкоговорителей телевизора настроен на использование внешних громкоговорителей.

Слышен сильный фон или помехи.

- Переместите систему от источника шума.
- Включите систему в другую розетку.
- Установите фильтр помех (не входит в комплект) на шнур питания переменного тока.
- Выключите окружающее электрооборудование.

- Когда система включена, можно услышать шум вентилятора системы охлаждения. Это не является признаком неисправности.
- Расположите основной блок вдали от неоновых вывесок или ламп дневного света.

Пульт дистанционного управления не работает.

- Устраните препятствия между пультом дистанционного управления и основным блоком.
- Переместите пульт дистанционного управления ближе к основному блоку.
- Направьте пульт дистанционного управления на датчик основного блока.
- Замените элементы питания (R03/размер AAA).
- Расположите основной блок вдали от ламп дневного света.

Имеется акустическая обратная связь.

- Уменьшите уровень громкости.
- Отодвиньте микрофон и гитару от системы или измените направление микрофона.

На экране телевизора искажается цвет.

- Выключите телевизор, а затем включите его через 15 – 30 минут. Если цвет продолжает искажаться, установите систему дальше от телевизора.

При нажатии любой кнопки основного блока отображается индикация “CHILD LOCK”.

- Отключите функцию защиты от доступа детей (стр. 71).

При включении системы раздается щелчок.

- Это операционный звук, который раздается, например, при включении или отключении системы. Это не является признаком неисправности.

Стереозвук при воспроизведении пропадает.

- Выключите смягчение голоса (стр. 68).
- Убедитесь, что система подключена правильно.

Проигрыватель дисков



Лоток для дисков не открывается, на дисплее отображается индикация “LOCKED”.

- Обратитесь к ближайшему дилеру Sony или в местный уполномоченный сервисный центр Sony.

Лоток для диска не закрывается.

- Правильно вставьте диск.

Диск не извлекается.

- Диск нельзя извлечь во время синхронизированной передачи или передачи REC1. Нажмите  для отмены передачи, а затем на основном блоке нажмите  для извлечения диска.
- Обратитесь к ближайшему дилеру фирмы Sony.

Воспроизведение не начинается.

- Очистите диск (стр. 85).
- Вставьте диск снова.
- Вставьте диск, который может воспроизводиться данной системой (стр. 9).
- Извлеките диск и удалите с него влагу, затем оставьте систему включенной в течение нескольких часов, пока влага не испарится.
- Код региона на диске DVD VIDEO не соответствует системе.

Пропадает звук.

- Очистите диск (стр. 85).
- Вставьте диск снова.
- Установите основной блок в таком месте, где нет вибраций.

Воспроизведение не начинается с первой дорожки.

- Выберите режим обычного воспроизведения (стр. 30).
- Было выбрано возобновление воспроизведения. Нажмите **■** дважды. Затем нажмите **▶**, чтобы начать воспроизведение.

Некоторые функции, такие как остановка, поиск с захватом, замедленное воспроизведение, повторное воспроизведение или воспроизведение в произвольном порядке могут не выполняться.

- В зависимости от диска, выполнение некоторых из перечисленных выше операций может не осуществляться. Смотрите инструкции по эксплуатации, которые прилагаются к диску.

Диск DATA CD/DATA DVD (MP3, MPEG4 или Xvid) не доступен для воспроизведения.

- Данные не сохранены в поддерживаемом формате.
- Убедитесь, что перед воспроизведением включили правильный режим выбора носителя.

Символы в имени папки, имени дорожки, имени файла и тега ID3 отображаются неправильно.

- Версия ID3 не соответствует версии 1 (1.0/1.1) и версии 2 (2.2/2.3).
- На данной системе могут отображаться следующие кодировки символов:
 - Верхний регистр (A – Z)
 - Цифры (0 – 9)
 - Символы (< > * +, [] \ _)
 Другие символы отображаются как " _".

Устройство USB**Ошибки во время передачи данных.**

- Вы используете не поддерживаемое устройство USB. См. веб-сайт с информацией о совместимых устройствах USB (стр. 12).
- Устройство USB неправильно отформатировано. См. инструкции по эксплуатации устройства USB с описанием форматирования.
- Выключите систему и извлеките устройство USB. Если устройство USB оснащено переключателем питания, отключите его и повторно включите после извлечения из системы. Затем повторно выполните передачу.

- Если операции передачи данных и стирания повторялись много раз, файловая структура устройства USB становится фрагментированной. О том, как решить эту проблему, смотрите в инструкции по эксплуатации, прилагаемой к устройству USB.
- Устройство USB было отсоединено или питание выключалось во время передачи данных. Удалите частично переданные файлы и выполните передачу данных снова. Если это не устранило проблему, устройство USB может быть неисправно. О том, как решить эту проблему, смотрите в инструкции по эксплуатации, прилагаемой к устройству USB.

Аудиофайлы или папки на устройстве USB не могут быть стерты.

- Проверьте, защищено ли от записи устройство USB.
- Устройство USB было отсоединено или питание выключалось во время операции стирания. Удалите частично стертый файл. Если это не устранило проблему, устройство USB может быть неисправно. О том, как решить эту проблему, смотрите в инструкции по эксплуатации, прилагаемой к устройству USB.

Звук отсутствует.

- Устройство USB неправильно подключено. Выключите систему и повторно подключите устройство USB, затем включите систему и убедитесь, что на дисплее отображается "USB".



Слышен шум, звук искажен или прерывается.

- Вы используете не поддерживаемое устройство USB. См. веб-сайт с информацией о совместимых устройствах USB (стр. 12).
- Выключите систему и повторно подсоедините устройство USB, а затем включите систему.
- Шум содержится в самих музыкальных данных или звук искажен. Шум может быть внесен во время процесса передачи данных. Удалите файл и попытайтесь выполнить передачу данных снова.
- Низкая скорость передачи, использовавшаяся при кодировании аудиофайла. Передайте на устройстве USB аудиофайл с более высокой скоростью передачи.

Индикация "READING" отображается длительное время или перед началом воспроизведения проходит много времени.

- Процесс считывания может занимать длительное время в следующих случаях.
 - На устройстве USB находится много папок или файлов (стр. 11).
 - Очень сложная файловая структура.
 - Память перегружена.
 - Внутренняя память фрагментирована.

На дисплее отобразится "NO FILE".

- Система вошла в режим обновления программного обеспечения. Все клавиши (кроме ) отключены. Нажмите  на основном блоке, чтобы отменить обновление ПО.

На дисплее отобразится "OVER CURRENT".

- Обнаружена проблема с уровнем поступающего от порта  (USB) электрического тока. Выключите систему и извлеките устройство USB из порта. Убедитесь, что отсутствуют проблемы, связанные с устройством USB. Если проблема не устраняется, обратитесь к ближайшему дилеру Sony.

Неверное отображение.

- Данные, хранящиеся на устройстве USB, могут быть повреждены, выполните передачу данных снова.
- На данной системе могут отображаться следующие кодировки символов:
 - Верхний регистр (A – Z)
 - Цифры (0 – 9)
 - Символы (< > * +, [] \ _)Другие символы отображаются как " _ ".

Устройство USB не распознается.

- Выключите систему и повторно подсоедините устройство USB, а затем включите систему.
- См. веб-сайт с информацией о совместимых устройствах USB (стр. 12).
- Устройство USB работает неправильно. О том, как решить эту проблему, смотрите в инструкции по эксплуатации, прилагаемой к устройству USB.

Воспроизведение не начинается.

- Выключите систему и повторно подсоедините устройство USB, а затем включите систему.
- См. веб-сайт с информацией о совместимых устройствах USB (стр. 12).

Воспроизведение не начинается с первого файла.

- Выберите режим обычного воспроизведения (стр. 30).

Файл не может быть воспроизведен.

- Убедитесь, что перед воспроизведением включили правильный режим выбора носителя.
- Устройства USB, отформатированные с помощью файловой системы, отличающейся от FAT16 или FAT32, не поддерживаются.*
- Если устройство USB имеет несколько разделов, будут воспроизводиться только файлы, находящиеся в первом разделе.

* Данная система поддерживает FAT16 и FAT32, но некоторые устройства USB могут не поддерживать все эти типы FAT. Подробнее см. инструкции по эксплуатации каждого устройства USB или обратитесь к изготовителю.

Изображение

Изображение отсутствует.

- Убедитесь, что система подключена правильно.
- Если видеокабель или кабель HDMI поврежден, замените его новым.

- Убедитесь, что подключили устройство к гнезду входа HDMI или гнезду видеовхода телевизора (стр. 22).
- Убедитесь, что телевизор включен и правильно настроен.
- Убедитесь, что на телевизоре выбран вход в соответствии с соединением и на нем можно просматривать изображения от системы.
- (Кроме моделей для Латинской Америки, стран Европы и России) Убедитесь, что правильно выбрали цветовую систему, соответствующую цветовой системе телевизора.

Появляется шум на изображении.

- Очистите диск (стр. 85).
- Если видеосигнал от системы поступает в телевизор через видеомагнитофон, на качество изображения может влиять сигнал защиты от копирования, применяемый к некоторым программам DVD VIDEO.
- (Кроме моделей для Латинской Америки, стран Европы и России) При воспроизведении VIDEO CD, записанных в другой цветовой системе, отличающейся от установленной в системе, изображение может быть искажено (стр. 24, 36).
- (Кроме моделей для Латинской Америки, стран Европы и России) Настройте цветовую систему, соответствующую телевизору (стр. 24, 36).

Формат изображения на экране телевизора не может изменяться.

- Формат изображения зафиксирован на DVD VIDEO и в видеофайле.
- В зависимости от телевизора, формат изображения может не изменяться.

Язык звуковой дорожки не может изменяться.

- Многоязычные дорожки не записываются на воспроизводимые DVD VIDEO.
- DVD VIDEO запрещает изменение языка звуковой дорожки.

Язык субтитров не может изменяться.

- Многоязычные субтитры не записываются на воспроизводимые DVD VIDEO.
- DVD VIDEO запрещает изменение субтитров.

Субтитры не могут выключаться.

- DVD VIDEO запрещает отключение субтитров.

Ракурсы камеры не могут изменяться.

- Многоракурсное изображение не записывается на воспроизводимые DVD VIDEO.
- DVD VIDEO запрещает изменение ракурсов.

Тюнер*

Сильный гул или шум или станции не могут приниматься.

- Правильно подключите антенну.
- Измените расположение и ориентацию антенны для обеспечения хорошего приема.

- Выключите окружающее электрооборудование.
- * Прием радиостанций невозможен в зависимости от состояния радиоволн или окружающей обстановки.

Устройство BLUETOOTH

Невозможно выполнить сопряжение.

- Поместите устройство с BLUETOOTH ближе к системе.
- Сопряжение может быть невозможным, если вблизи системы имеется другое устройство с BLUETOOTH. В этом случае выключите другое устройство BLUETOOTH.
- Убедитесь, что в устройство BLUETOOTH введен правильный ключ доступа при выборе имени системы (текущей системы).

Устройству BLUETOOTH не удалось обнаружить систему или на дисплее отображается индикация “BT OFF”.

- Установите для сигнала BLUETOOTH значение “BT ON” (стр. 50).

Подключение невозможно.

- Устройство с BLUETOOTH, которое вы пытаетесь подключить, не поддерживает профиль A2DP и не может быть подключено к системе.
- Включите функцию BLUETOOTH устройства BLUETOOTH.
- Выполните подключение с устройства с BLUETOOTH.
- Была стерта информация о регистрации сопряжения. Выполните операцию сопряжения снова.

Звук пропадает или колеблется, либо прерывается соединение.

- Система и устройство с BLUETOOTH находятся слишком далеко друг от друга.
- При наличии препятствий между системой и устройством с BLUETOOTH, удалите препятствия или избегайте их.
- При наличии вблизи оборудования, создающего электромагнитное излучение (например, устройства с беспроводным соединением LAN, другого устройства BLUETOOTH или микроволновой печи), переместите его подальше.

Звук от устройства с BLUETOOTH не может прослушиваться на данной системе.

- Вначале увеличьте громкость устройства BLUETOOTH, а затем отрегулируйте громкость с помощью $\triangleleft + / -$.

Слышен сильный гул, шум или искаженный звук.

- При наличии препятствий между системой и устройством с BLUETOOTH, удалите препятствия или избегайте их.
- При наличии вблизи оборудования, создающего электромагнитное излучение (например, устройства с беспроводным соединением LAN, другого устройства BLUETOOTH или микроволновой печи), переместите его подальше.
- Выключите громкость подключенного устройства BLUETOOTH.

Контроль по HDMI (“BRAVIA” Сync)

Система не включается, даже если включен телевизор.

- Удерживая SHIFT, нажмите SETUP, а затем установите для [УСТАНОВКИ HDMI] – [КОНТРОЛЬ ПО HDMI] значение [ВКЛ] (стр. 38). Телевизор поддерживает функцию Контроль по HDMI (стр. 55). Подробнее см. инструкцию по эксплуатации, прилагаемую к телевизору.
- Проверьте настройки громкоговорителей телевизора. Питание системы синхронизировано с настройками громкоговорителя телевизора. Подробнее см. инструкцию по эксплуатации, прилагаемую к телевизору.
- Если в последний раз звук подавался из громкоговорителей телевизора, система не включится даже при включении телевизора.

При выключении телевизора система выключается.

- Проверьте настройку [УСТАНОВКИ HDMI] – [РЕЖ.ОЖИД.,СВЯЗ. С ТВ] (стр. 39). Если для [РЕЖ.ОЖИД.,СВЯЗ. С ТВ] установлено значение [ВКЛ], система выключается автоматически после выключения телевизора независимо от входного сигнала.

Система не выключается, даже если выключен телевизор.

- Проверьте настройку [УСТАНОВКИ HDMI] – [РЕЖ.ОЖИД.,СВЯЗ. С ТВ] (стр. 39). Чтобы система выключалась автоматически после выключения телевизора независимо от входного сигнала, установите для [РЕЖ.ОЖИД.,СВЯЗ. С ТВ] значение [ВКЛ]. Телевизор поддерживает функцию Контроль по HDMI (стр. 55). Подробнее см. инструкцию по эксплуатации, прилагаемую к телевизору.

Звук от телевизора не выводится из системы.

- Проверьте тип и подключение кабеля HDMI или аудиокабеля, который подключен к системе и телевизору (стр. 22).
- Если телевизор поддерживает функцию реверсивного звукового канала, убедитесь, что система подключена к гнезду HDMI IN телевизора, совместимому с функцией ARC (стр. 22). Если звук не выводится или прерывается, подключите аудиокабель (не входит в комплект), а затем, удерживая нажатой SHIFT, нажмите SETUP, и установите для [УСТАНОВКИ HDMI] – [AUDIO RETURN CHANNEL] значение [ВЫКЛ] (стр. 39).

- Если телевизор не поддерживает функцию реверсивного звукового канала, система не будет воспроизводить звук телевизора, даже если система подключена к гнезду HDMI IN телевизора. Для воспроизведения звука телевизора с помощью системы подключите аудиокабель (не входит в комплект) (стр. 23).
 - Измените функцию системы на "TV" (стр. 23).
 - Увеличьте уровень громкости на системе.
 - В зависимости от порядка подключения телевизора и системы последняя может перейти в режим отключения звука, а на дисплее основного блока отобразится индикация "🔇" (отключение звука). В данном случае сначала включите телевизор, а затем систему.
 - Выберите для настройки громкоговорителей телевизора (BRAVIA) параметр Аудио система. Для получения сведений о способе настройки телевизора см. инструкции по эксплуатации телевизора.
- Звук будет выводиться как из системы, так и из телевизора.**
- Отключите звук системы или телевизора.
 - Измените выход громкоговорителей телевизора на громкоговоритель телевизора или аудиосистему.

Функция Контроль по HDMI не работает должным образом.

- Проверьте подключение к системе (стр. 19).
- Включите функцию Контроль по HDMI на телевизоре. Подробнее см. инструкцию по эксплуатации, прилагаемую к телевизору.
- Немного подождите, а затем повторите попытку. После отключения системы потребуется некоторое время для выполнения операций. Подождите 15 секунд или дольше, а затем повторите попытку.
- Убедитесь, что телевизор, подключенный к системе, поддерживает функцию Контроль по HDMI.
- Тип и количество устройств, которыми можно управлять с помощью функции контроля по HDMI, ограничены стандартом HDMI CEC следующим образом:
 - Записывающие устройства (рекордер дисков Blu-ray, DVD-рекордер и так далее): до 3 устройств
 - Устройства воспроизведения (проигрыватель дисков Blu-ray, DVD-проигрыватель и т. д.): до 3 устройств (данная система использует одно устройство)
 - Устройства типа тюнера: до 4 устройств
 - Аудиосистемы (ресивер/наушники): до 1 устройства (из числа используемых системой)

Функция проводного объединения аудиосистем Party Chain, функция беспроводного объединения аудиосистем Party Chain и функция добавления громкоговорителя

Не удалось активировать функцию проводного объединения аудиосистем Party Chain.

- Проверьте подключения (стр. 58).
- Убедитесь, что аудиокабели подключены должным образом.

На дисплее мигает индикация "PARTY CHAIN".

- Невозможно выбрать функцию AUDIO IN при осуществлении соединения **A** (стр. 59) во время использования функции проводного объединения аудиосистем Party Chain. Выберите другую функцию (стр. 61).
- Удерживайте нажатой **— PARTY CHAIN** на основном блоке.
- Выключите и включите систему.

Функция проводного объединения аудиосистем Party Chain не работает должным образом.

- Выключите систему. Затем включите систему для активации функции проводного объединения аудиосистем Party Chain.

Невозможно подключить устройство BLUETOOTH к системе при использовании функции беспроводного объединения аудиосистем Party Chain.

- После подключения всех систем выполните сопряжение устройства BLUETOOTH с главным устройством Party.

Невозможно подключить устройство BLUETOOTH к системе при использовании функции добавления громкоговорителя.

- После подключения двух систем одной и той же модели выполните сопряжение устройства BLUETOOTH с главной системой.

Сброс системы

Если система продолжает работать неправильно, выполните сброс системы к заводским настройкам по умолчанию. Для выполнения данной операции используйте кнопки на основном блоке.

- 1** Отключите и подключите шнур питания переменного тока.
- 2** Нажмите  для включения системы.
- 3** Удерживайте нажатыми **GUITAR** и **MEGA BASS** около **3 секунд**.

На дисплее отобразится "RESET". По завершении сброса система перезапустится автоматически. Нажмите  для включения системы.

Информация о сопряжении по BLUETOOTH и выполненные пользователем настройки, такие как предварительно настроенные радиостанции, сбрасываются до заводских настроек по умолчанию (за исключением некоторых настроек меню настройки). Чтобы сбросить все настройки меню настройки, см “Возврат настройки меню настройки к значениям по умолчанию” (стр. 83).

Возврат настройки меню настройки к значениям по умолчанию

Можно вернуть настройки меню настройки (кроме настроек [ДОСТУП]) к значениям по умолчанию.

- 1 Удерживайте нажатой SHIFT, а затем нажмите SETUP. На экране телевизора отобразится меню настройки.
- 2 Нажмите несколько раз **↑/↓** для выбора [НАСТРОЙКА СИСТЕМЫ], а затем нажмите **+**.
- 3 Нажмите несколько раз **↑/↓** для выбора [СБРОС], а затем нажмите **+**.
- 4 Нажмите несколько раз **↑/↓** для выбора [ДА], а затем нажмите **+**.
Для выполнения необходимо несколько секунд. Не нажимайте **⏻** во время сброса системы.

Функция самодиагностики

При отображении букв/чисел на экране телевизора или дисплея

Если включена функция самодиагностики, предотвращающая неправильную работу системы, отобразится сервисный код. Сервисный код состоит из букв и чисел (например, C 13 50). В следующей таблице представлены причины неисправностей и способы их устранения.

Первые 3 символа сервисного кода	Причина и способ устранения
C 13	Диск загрязнен. <ul style="list-style-type: none"> • Очистите поверхность диска мягкой тканью (стр. 85).
C 31	Диск вставлен неправильно. <ul style="list-style-type: none"> • Выключите и включите систему. Затем повторно вставьте диск надлежащим образом.
E XX (XX – число)	Чтобы предотвратить неправильную работу, система выполняет функцию самодиагностики. <ul style="list-style-type: none"> • Обратитесь к ближайшему дилеру компании Sony или в местный уполномоченный сервисный центр Sony и сообщите им 5-значный сервисный код. Пример: E 61 10

Сообщения

Одно из следующих сообщений может отображаться или мигать на дисплее во время работы.

CANNOT PLAY

- Вставлен диск, который не может быть воспроизведен.
- Вставлен DVD VIDEO с не поддерживаемым кодом региона.

CODE 01/SGNL ERR

Неподдерживаемый аудиосигнал — это входной сигнал, подаваемый через гнездо HDMI IN (ARC) телевизора (стр. 22).

DATA ERROR

- Неподдерживаемый формат созданного файла.
- Расширения файлов не соответствуют формату файлов.

DEVICE ERROR

Устройство USB не может быть распознано, или подключено неизвестное устройство.

DEVICE FULL

Память устройства USB заполнена.

ERASE ERROR

Неудачное стирание аудиофайлов или папок на устройстве USB.

FATAL ERROR

Устройство USB было извлечено во время операции передачи данных или стирания и может быть повреждено.

FOLDER FULL

Невозможно выполнить передачу данных на устройство USB, поскольку количество папок достигло максимального значения.

NoDEVICE

Устройство USB не подключено, или подключенное устройство не поддерживается.

NO DISC

Диск в основном блоке отсутствует.

NO MUSIC

В источнике воспроизведения выбраны неподдерживаемые аудиофайлы.

NO SUPPORT

Подключено неподдерживаемое устройство USB или устройство USB подключено через концентратор USB.

NO VIDEO

В источнике воспроизведения выбраны неподдерживаемые видеофайлы.

NOT USE

Попытка выполнения определенной операции в условиях, когда данная операция запрещена.

OVER CURRENT

Обнаружена перегрузка по току на порте Ψ (USB).

PROTECT

Устройство USB защищено от записи.

PUSH STOP

Попытка выполнить операцию, которая может быть выполнена только при остановленном воспроизведении.

READING

Система считывает информацию с диска или устройства USB. Некоторые операции недоступны.

REC ERROR

Передача данных не началась, приостановлена или не может быть выполнена.

TRACK FULL

Невозможно выполнить передачу данных на устройство USB, поскольку количество файлов достигло максимального значения.

Меры предосторожности

Перемещение устройства

Во избежание повреждения механизма диска выполните следующую операцию перед перемещением основного блока.

Для выполнения данной операции используйте кнопки на основном блоке.

1 Нажмите  для включения системы.

2 Нажмите несколько раз **FUNCTION** для выбора "DVD/CD".

3 Извлеките диск.

Нажмите , чтобы открыть и закрыть лоток для диска.

Подождите, пока на дисплее отобразится индикация "NO DISC".

4 Нажмите , чтобы выключить систему.

5 Отсоедините шнур питания переменного тока.

Примечания о дисках

- Перед воспроизведением протрите диск чистой тканью от центра к краям.

- Не используйте для очистки растворители, такие как бензин, разбавитель, имеющиеся в продаже очистители или антистатический аэрозоль, предназначенный для виниловых пластинок.
- Не подвергайте диски воздействию прямых солнечных лучей или источников тепла, таких как воздуховоды горячего воздуха и не оставляйте их в автомобиле, припаркованном под прямыми лучами солнца.

Безопасность

- Если шнур питания переменного тока не планируется использовать в течение длительного времени, отсоедините его от сетевой розетки. При извлечении штекера из системы, всегда держитесь за вилку. Никогда не тяните за шнур питания.
- В случае попадания какого-либо твердого предмета или жидкости внутрь системы, следует отсоединить систему от сети и перед дальнейшей эксплуатацией проверить его у квалифицированного специалиста.
- Шнур питания переменного тока необходимо заменять только в квалифицированной ремонтной мастерской.

Обращение с системой

Конструкция данной системы не является водонепроницаемой. Не допускайте разбрызгивания жидкости на систему, а также не мойте ее водой.

Установка

- Не устанавливайте систему в наклонном положении или в очень жарком, холодном, грязном или влажном месте, а также в местах с недостаточной вентиляцией и вблизи источников вибрации, под прямыми солнечными лучами или ярким светом.

- Соблюдайте осторожность при размещении системы на поверхностях, обработанных особым образом (натертых воском, покрашенных масляными красками, полированных и т.п.), так как это может привести к появлению на поверхности системы пятен или изменению цвета.
- Если система принесена из холодного места в теплое или помещена в комнату с очень высокой влажностью, на линзах внутри основного блока может конденсироваться влага, которая может вызвать неправильную его работу. В этом случае извлеките диск и оставьте систему включенной приблизительно на час, пока не испарится влага.

Нагрев

- Нагрев основного блока во время эксплуатации является нормальным явлением и не свидетельствует о возникновении неисправностей.
- Если устройство эксплуатируется продолжительное время при повышенной громкости, не прикасайтесь к корпусу, так как он может быть горячим.
- Не блокируйте вентиляционные отверстия.

Акустическая система

Данная встроенная акустическая система не имеет магнитозащищенного исполнения, поэтому изображение на расположенном вблизи телевизоре может быть искажено магнитным полем. В этом случае выключите телевизор, подождите от 15 до 30 минут и включите его снова. Если улучшений нет, переместите систему подальше от телевизора.

ВАЖНЫЕ ПРИМЕЧАНИЯ

Внимание: Если оставить неподвижное видеоизображение или изображение экранной индикации от данной системы на телевизоре в течение продолжительного периода времени, существует опасность неисправимого повреждения телевизионного экрана. Этой проблеме особенно подвержены проекционные телевизоры.

Чистка корпуса

Чистите данную систему мягкой тканью, слегка смоченной слабым раствором моющего средства. Не используйте абразивные материалы, чистящие порошки или растворители, такие как разбавитель, бензин или спирт.

О связи BLUETOOTH

- Устройства BLUETOOTH следует использовать в диапазоне около 10 метров (незагороженного пространства) друг от друга. Эффективная дальность связи может уменьшиться при следующих условиях.
 - Если между устройствами с подключением BLUETOOTH находится человек, металлический предмет, стена или иное препятствие
 - В местах установки беспроводного соединения LAN
 - Вокруг используемых микроволновых печей
 - В местах создания других электромагнитных волн

- В устройствах BLUETOOTH и в беспроводной локальной сети (IEEE 802.11b/g/n) применяется один и тот же частотный диапазон (2,4 ГГц). При использовании устройства BLUETOOTH возле устройства с беспроводным соединением LAN возможны электромагнитные помехи. Это может привести к снижению скорости передачи данных, шуму или невозможности подключения. Если это произойдет, попробуйте выполнить следующие действия для устранения проблемы:
 - Используйте эту систему минимум в 10 метрах от оборудования беспроводной локальной сети.
 - Отключайте питание оборудования с беспроводным соединением LAN при использовании устройства BLUETOOTH в диапазоне 10 метров от него.
 - Используйте эту систему и устройство BLUETOOTH на расстоянии как можно ближе друг к другу.
- Радиоволновое излучение этой системы может препятствовать работе некоторых медицинских устройств. Поскольку такие помехи могут привести к неисправности, обязательно отключайте питание этой системы и устройства BLUETOOTH в следующих местах:
 - В больницах, поездах, самолетах, на автозаправочных станциях и в любом месте при наличии огнеопасного газа
 - Возле автоматических дверей или систем пожарной тревожной сигнализации
- Эта система поддерживает функции безопасности, которые соответствуют спецификациям BLUETOOTH для обеспечения защищенного соединения во время связи по технологии BLUETOOTH. Однако эти меры безопасности могут оказаться недостаточными в зависимости от содержимого настроек и других факторов, поэтому следует всегда быть осторожным при использовании связи по технологии BLUETOOTH.
- Компания Sony не несет никакой ответственности за повреждения или иной ущерб, возникшие вследствие утечек информации при использовании связи по технологии BLUETOOTH.
- Наличие связи BLUETOOTH необязательно гарантируется для всех устройств с BLUETOOTH, имеющих такой же профиль, как у данной системы.
- Устройства BLUETOOTH, подключенные к этой системе, должны соответствовать спецификации BLUETOOTH, предписанной компанией Bluetooth SIG, Inc., и иметь сертификат соответствия. Тем не менее, несмотря на соответствие устройства спецификации BLUETOOTH, возможны случаи, когда характеристики или спецификации устройства BLUETOOTH исключают подключение или приводят к другим способам управления, отображения или работы.
- Возможно наличие шума или прерывание аудиосигнала в зависимости от устройства BLUETOOTH, подключенного к этой системе, среды связи или окружающих условий.

Технические характеристики

Секция громкоговорителя

Акустическая система:

Двухполосная, с фазоинвертором

Громкоговоритель:

Высокочастотный динамик Л/П: 66 мм, конического типа
Низкочастотный динамик: 200 мм, конического типа

Входы

AUDIO/PARTY CHAIN IN (TV) L/R:

Напряжение 2 В, сопротивление 47 кОм

TV (ARC):

Поддерживаемый аудиосигнал: 2-канальный линейный PCM

MIC1:

Чувствительность 1 мВ, сопротивление 10 кОм

MIC2/GUITAR:

Чувствительность 1 мВ, сопротивление 10 кОм (если режим гитары выключен.)
Чувствительность 200 мВ, сопротивление 250 кОм (если режим гитары включен.)

Выходы

AUDIO/PARTY CHAIN OUT L/R:

Напряжение 2 В, сопротивление 1 кОм

VIDEO OUT:

Макс. вых. уровень 1 В двойной амплитуды напряжения, неуравновешенный, отрицательная синхронизация, сопротивление нагрузки 75 Ом

HDMI OUT (TV) ARC:

Поддерживаемый аудиосигнал: 2-канальный линейный PCM (до 48 кГц), Dolby Digital

Секция HDMI

Разъем:

Тип A (19-штырьковый)

Секция проигрывателя дисков

Система:

Система воспроизведения компакт-дисков, цифровых аудио- и видеоданных

Характеристики лазерного диода

Длительность излучения:

Непрерывная

Выходная мощность лазерного излучения*: Менее 44,6 мкВт

* Данное значение измерено на расстоянии 200 мм от поверхности линзы объектива оптического считывающего блока с апертурой 7 мм.

Частотная характеристика:

20 Гц – 20 кГц

Цветовая система

видеоизображения:

Модель для Латинской Америки:

NTSC

Другие модели:

NTSC и PAL

Секция USB

Поддерживаемые устройства USB:

Класса большой емкости

Максимальный ток:

1 А

Порт Ψ (USB):

Тип A

Секция тюнера FM

FM стерео, тюнер FM с преобразованием частоты

Антенна:

Внешняя FM-антенна

Диапазон настройки:

87,5 МГц – 108,0 МГц (шаг 50 кГц)

Секция BLUETOOTH

Система связи:

Стандартная версия BLUETOOTH
4.2

Выход:

Стандарт мощности BLUETOOTH
класса 2

Максимальная выходная мощность:
< 9,5 дБм

Максимальное количество
устройств для сохранения:
8 устройств

Максимальное количество
устройств для одновременного
подключения (многоточечное
подключение):

3 устройств

Максимальная дальность связи:

Линия прямой видимости
прибл. 10 м¹⁾

Частотный диапазон:

Полоса 2,4 ГГц (2,4000 ГГц –
2,4835 ГГц)

Метод модуляции:

FHSS (Freq Hopping Spread
Spectrum – расширение спектра
скачкообразной сменой
частоты)

Совместимые профили BLUETOOTH²⁾:

A2DP (Advanced Audio
Distribution Profile –
расширенный профиль
распространения аудио)
AVRCP (Audio Video Remote
Control Profile – профиль
дистанционного управления
аудио- и видеоприборами)
SPP (Serial Port Profile – профиль
последовательного порта)

Поддерживаемые кодеки:

SBC (Subband Codec –
субполосной кодек)
AAC (Advanced Audio Coding –
усовершенствованное звуковое
кодирование)
LDAC

¹⁾ Фактический диапазон будет отличаться в зависимости от таких факторов, как препятствия между устройствами, магнитные поля вокруг микроволновой печи, статическое электричество, чувствительность приема, рабочие характеристики антенны, операционная система, программное приложение и т. п.

²⁾ Стандартные профили BLUETOOTH обозначают цель связи BLUETOOTH между устройствами.

Секция NFC

Рабочая частота:

13,56 МГц

Поддерживаемые аудиоформаты

Поддерживаемая скорость
передачи данных и частоты
дискретизации:

MP3:

32/44,1/48 кГц, 32 кбит/с –

320 кбит/с (VBR)

AAC:

44,1 кГц, 48 кбит/с – 320 кбит/с
(CBR/VBR)

WMA:

44,1 кГц, 48 кбит/с – 192 кбит/с
(CBR/VBR)

WAV:

44,1/48 кГц (16 бит)

Поддерживаемые видеоформаты

Xvid:

Видеокодек: Xvid video

Скорость передачи данных:
4,854 Мбит/с (МАКС.)

Разрешение/Частота кадров:

720 × 480, 30 кадров в секунду

720 × 576, 25 кадров в секунду

(кроме моделей для Латинской
Америки)

Аудиокодек: MP3

МPEG4:

Формат файла: Формат MP4
Видекодек: Простой профиль
MPEG4 (AVC несовместимый.)
Скорость передачи данных:
4 Мбит/с
Разрешение/Частота кадров:
720 × 480, 30 кадров в секунду
720 × 576, 25 кадров в секунду
(кроме моделей для Латинской
Америки)
Аудиокодек: AAC-LC (HE-AAC
несовместимый.)
DRM: Несовместимый

Условия хранения:

Хранить в упакованном виде в
темных, сухих, чистых,
вентилируемых помещениях,
изолированными от мест хранения
кислот и щелочей. Хранить при
температуре от -20°C до +55°C и
относительной влажности не более
<70%, без образования конденсата.
Срок хранения не установлен.

Общие

Требования по электропитанию:
120 В – 240 В переменного тока,
50/60 Гц
Энергопотребление:
70 Вт

Энергопотребление (в режиме
энергосбережения):
0,5 Вт (Когда для "BT STBY"
установлено значение "OFF", а
для [КОНТРОЛЬ ПО HDMI]
значение [ВЫКЛ].)
2 Вт* (Когда для "BT STBY"
установлено значение "ON", а
для [КОНТРОЛЬ ПО HDMI]
значение [ВКЛ].)

Габариты (Ш/В/Г):
324 мм × 600 мм × 286 мм

Масса:
8,4 кг

Рабочая температура:
от 5 до 35 °C

* Энергопотребление системы должно
быть ниже 0,5 Вт, если отсутствует
подключение HDMI и для "BT STBY"
установлено значение "OFF".

Конструкция и характеристики могут
быть изменены без
предварительного уведомления.

Список кодов языков

Орфография языков соответствует стандарту ISO 639:1988 (E/F).

Код	Язык	Код	Язык	Код	Язык	Код	Язык
1027	Afar	1186	Scots Gaelic	1350	Malayalam	1513	Siswati
1028	Abkhazian	1194	Galician	1352	Mongolian	1514	Sesotho
1032	Afrikaans	1196	Guarani	1353	Moldavian	1515	Sundanese
1039	Amharic	1203	Gujarati	1356	Marathi	1516	Swedish
1044	Arabic	1209	Hausa	1357	Malay	1517	Swahili
1045	Assamese	1217	Hindi	1358	Maltese	1521	Tamil
1051	Aymara	1226	Croatian	1363	Burmese	1525	Telugu
1052	Azerbaijani	1229	Hungarian	1365	Nauru	1527	Tajik
1053	Bashkir	1233	Armenian	1369	Nepali	1528	Thai
1057	Byelorussian	1235	Interlingua	1376	Dutch	1529	Tigrinya
1059	Bulgarian	1239	Interlingue	1379	Norwegian	1531	Turkmen
1060	Bihari	1245	Inupiak	1393	Occitan	1532	Tagalog
1061	Bislama	1248	Indonesian	1403	(Afan) Oromo	1534	Setswana
1066	Bengali; Bangla	1253	Icelandic	1408	Oriya	1535	Tonga
1067	Tibetan	1254	Italian	1417	Punjabi	1538	Turkish
1070	Breton	1257	Hebrew	1428	Polish	1539	Tsonga
1079	Catalan	1261	Japanese	1435	Pashto; Pushto	1540	Tatar
1093	Corsican	1269	Yiddish	1436	Portuguese	1543	Twi
1097	Czech	1283	Javanese	1463	Quechua	1557	Ukrainian
1103	Welsh	1287	Georgian	1481	Rhaeto-Romance	1564	Urdu
1105	Danish	1297	Kazakh	1482	Kirundi	1572	Uzbek
1109	German	1298	Greenlandic	1483	Romanian	1581	Vietnamese
1130	Bhutani	1299	Cambodian	1489	Russian	1587	Volapük
1142	Greek	1300	Kannada	1491	Kinyarwanda	1613	Wolof
1144	English	1301	Korean	1495	Sanskrit	1632	Xhosa
1145	Esperanto	1305	Kashmiri	1498	Sindhi	1665	Yoruba
1149	Spanish	1307	Kurdish	1501	Sangho	1684	Chinese
1150	Estonian	1311	Kirghiz	1502	Serbo-Croatian	1697	Zulu
1151	Basque	1313	Latin	1503	Singhalese	1703	Не указан
1157	Persian	1326	Lingala	1505	Slovak		
1165	Finnish	1327	Laothian	1506	Slovenian		
1166	Fiji	1332	Lithuanian	1507	Samoa		
1171	Faroese	1334	Latvian; Lettish	1508	Shona		
1174	French	1345	Malagasy	1509	Somali		
1181	Frisian	1347	Maori	1511	Albanian		
1183	Irish	1349	Macedonian	1512	Serbian		

Список кодов родительского контроля/региона

Код	Регион	Код	Регион	Код	Регион	Код	Регион
2044	Аргентина	2165	Финляндия	2362	Мексика	2149	Испания
2047	Австралия	2174	Франция	2376	Нидерланды	2499	Швеция
2046	Австрия	2109	Германия	2390	Новая Зеландия	2086	Швейцария
2057	Бельгия	2248	Индия	2379	Норвегия	2528	Таиланд
2070	Бразилия	2238	Индонезия	2427	Пакистан	2184	Соединенное Королевство
2079	Канада	2254	Италия	2424	Филиппины		
2090	Чили	2276	Япония	2436	Португалия		
2092	Китай	2304	Корея	2489	Россия		
2115	Дания	2363	Малайзия	2501	Сингапур		

ПОПЕРЕДЖЕННЯ

Щоб зменшити загрозу займання, не закривайте вентиляційний отвір пристрою газетами, скатертинами, шторами тощо.

Не піддавайте пристрій дії джерел відкритого вогню (наприклад, запалених свічок).

Щоб зменшити загрозу займання чи ураження електричним струмом, не піддавайте пристрій дії крапель або бризок рідини та не ставте на нього наповнені рідиною предмети, наприклад вази.

Оскільки для відключення пристрою від джерела живлення використовується штепсель шнура живлення, підключіть пристрій до легкодоступної розетки змінного струму. У разі виявлення неполадок у роботі пристрою негайно відключіть штепсель шнура живлення від розетки змінного струму.

Не встановлюйте пристрій у закритому місці, наприклад, у книжковій або вбудованій шафі.

Уважається, що пристрій не відключено від джерела живлення, доки його підключено до розетки змінного струму, навіть якщо сам пристрій було вимкнено.

Використовувати тільки у приміщенні.

Для виробів із маркуванням CE

Дійсність маркування CE обмежується лише тими країнами, де воно має законодавчу силу: в основному в країнах ЕЕА (Європейської економічної зони).

ЗАСТЕРЕЖЕННЯ

У разі, якщо акумулятор замінено невірним типом, існує ризик вибуху.

Не піддавайте акумулятори або пристрої зі встановленим акумулятором дії джерел надмірного тепла, наприклад сонячного проміння, вогню тощо.

ЗАСТЕРЕЖЕННЯ

Використання оптичних пристроїв із даним виробом є небезпечним для очей.



Переробка використаних елементів живлення, старого електричного та електронного обладнання (застосовується в Європейському союзі та інших країнах із системами роздільного збирання сміття)

Виробник: Соні Корпорейшн, 1-7-1
Конан Мінато-ку Токіо, 108-0075
Японія

Зроблено в Малайзії



Клас захисту проти враження електричним струмом II



Дату виробництва вказано на виробі та/або етикетці зі штрих-кодом на картонній упаковці.
Наприклад: XX-XXXX
Перші 2 цифри означають місяць, останній 4 цифри - рік.

Це радіообладнання призначене для використання із затвердженими версіями програмного забезпечення, зазначеними в декларації відповідності. Програмне забезпечення, яке встановлене на це радіообладнання, перевірено на відповідність суттєвим вимогам Технічного регламенту радіообладнання. Ви можете перевірити версію програмного забезпечення, натиснувши на OPTIONS і вибравши «SYSTEM» – «VERSION» за допомогою **↑/↓** та **+**.

Справжнім Сони Корпорейшн заявляє, що тип радіообладнання MHC-V21D/домашня аудіосистема відповідає Технічному регламенту радіообладнання; повний текст декларації про відповідність доступний на веб-сайті за такою адресою: <http://www.compliance.sony.ua/>

Це обладнання пройшло випробування та визнано таким, що відповідає обмеженням, установленим у нормативному акті щодо EMC, щодо використання з'єднувального кабелю довжиною до 3 метрів.

Ця домашня аудіосистема призначена для використання в таких цілях:

- Відтворення джерел музики/відео, записаних на дисках чи пристроях USB
- Передавання музики на пристрої USB
- Прослуховування радіостанцій
- Прослуховування звуку телевізора
- Відтворення джерел музики, записаних на пристроях BLUETOOTH
- Насолоджуйтесь суспільним життям та спілкуйтесь за допомогою функцій Party Chain із дротовим з'єднанням і Party Chain із бездротовим з'єднанням

Транспортувати в оригінальній упаковці виробника. Під час транспортування не кидати, оберегати від падінь, ударів, не піддавати надмірній вібрації.

Повідомлення про ліцензії і торгові марки

- **DVD** є торговою маркою компанії DVD Format/Logo Licensing Corporation.
- Логотипи «DVD+RW», «DVD-RW», «DVD+R», «DVD-R», «DVD VIDEO» і «CD» є торговими марками.
- WALKMAN® і логотип WALKMAN® є зареєстрованими торговими марками Sony Corporation.
- Технологія кодування звуку MPEG Layer-3 і відповідні патенти отримано на правах ліцензії від Fraunhofer IIS і Thomson.
- Windows Media є зареєстрованою торговою маркою або торговою маркою компанії Microsoft Corporation у США та/або інших країнах.

- Цей виріб захищено певними правами на інтелектуальну власність Microsoft Corporation. Використання або розповсюдження цієї технології за межами виробу без ліцензії від підприємства Microsoft чи уповноваженого дочірнього підприємства корпорації Microsoft заборонено.
- Ця система використовує технологію Dolby® Digital.
* Виготовлено за ліцензією компанії Dolby Laboratories. Dolby, Dolby Audio і емблема з подвійним "D" – зареєстровані торговельні марки компанії Dolby Laboratories.
- Ця система використовує технологію High-Definition Multimedia Interface (HDMI™). HDMI, HDMI High-Definition Multimedia Interface та логотип HDMI є торговельними марками або зареєстрованими торговельними марками HDMI Licensing Administrator, Inc. в США та інших країнах.
- «BRAVIA» є торговою маркою компанії Sony Corporation.
- LDAC™ і логотип LDAC є торговими марками компанії Sony Corporation.
- Текстовий символ та логотипи BLUETOOTH® є зареєстрованими торговими марками, що належать компанії Bluetooth SIG, Inc., Sony Corporation використовує їх за ліцензією. Усі інші торгові марки та комерційні назви належать їхнім відповідним власникам.
- N-Mark є торговою маркою або зареєстрованою торговою маркою корпорації NFC Forum, Inc. у США і в інших країнах.
- Android є торговою маркою компанії Google LLC.
- Google Play та логотип Google Play – торговельні марки компанії Google LLC.

- Apple, iPhone, iPod і iPod touch є товарними знаками компанії Apple Inc., зареєстрованими у США та інших країнах. App Store — це знак обслуговування компанії Apple Inc.

- Використання мітки "Виготовлено для Apple" означає, що аксесуар розроблено спеціально для під'єднання до продуктів Apple, вказаних в мітці, і сертифіковано розробником на відповідність стандартам якості Apple. Apple не несе відповідальності за роботу цього пристрою або його відповідність стандартам безпеки та нормативним вимогам.

- ЦЕЙ ПРОДУКТ ЛІЦЕНЗОВАНО ЗГІДНО З ПАКЕТОМ ЛІЦЕНЗІЙ НА ПАТЕНТИ MPEG-4 VISUAL ДЛЯ ОСОБИСТОГО І НЕКОМЕРЦІЙНОГО ВИКОРИСТАННЯ СПОЖИВАЧЕМ ДЛЯ

(i) КОДУВАННЯ ВІДЕО У ВІДПОВІДНОСТІ ЗІ СТАНДАРТОМ MPEG-4 VISUAL («ВІДЕО MPEG-4»)

ТА/АБО

(ii) ДЕКОДУВАННЯ ВІДЕО MPEG-4, ЯКЕ БУЛО ЗАКОДОВАНО СПОЖИВАЧЕМ, ЯКИЙ ЗАЙМАЄТЬСЯ ОСОБИСТОЮ І НЕКОМЕРЦІЙНОЮ ДІЯЛЬНІСТЮ, ТА/АБО ОТРИМАНО ВІД ПОСТАЧАЛЬНИКА ВІДЕО, ЯКИЙ МАЄ ЛІЦЕНЗІЮ НА ПОСТАЧАННЯ ВІДЕО MPEG-4.

ЛІЦЕНЗІЯ НА БУДЬ-ЯКЕ ІНШЕ ВИКОРИСТАННЯ НЕ НАДАЄТЬСЯ І НЕ ПЕРЕДБАЧАЄТЬСЯ. ДОДАТКОВУ ІНФОРМАЦІЮ, ВКЛЮЧАЮЧИ ТАКУ, ЩО СТОСУЄТЬСЯ РЕКЛАМНОГО, ВНУТРІШНЬОГО І КОМЕРЦІЙНОГО ВИКОРИСТАННЯ І ЛІЦЕНЗУВАННЯ, МОЖНА ОТРИМАТИ ВІД КОМПАНІЇ MPEG LA, L.L.C.
[HTTP://WWW.MPEGLA.COM](http://www.mpegla.com)

- Усі інші торгові марки є торговими марками їхніх відповідних власників.
- У цьому посібнику знаки ™ і ® не використовуються.

Про цей посібник

- В цій інструкції операції здебільшого описуються з використанням пристрою дистанційного керування, але ті самі операції можна виконати за допомогою кнопок на пристрої з тими самими або схожими назвами.
- Піктограми, такі як , вказані у верхній частині кожного пояснення, вказують тип носія, який можна використовувати з функцією, що пояснюється.
- Деякі ілюстрації є концептуальними зображеннями та можуть відрізнятися від реальних пристроїв.
- Елементи, що відображаються на екрані телевізора, можуть відрізнятися залежно від регіону.
- Налаштування за замовчуванням виділене підкресленням.
- Текст у дужках ([--]) відображається на екрані телевізора, а текст у подвійних лапках («--») відображається на дисплеї.

Зміст

Про цей посібник	5
Розпакування	9
Диски або файли, що відтворюються, на дисках/ пристрої USB.....	9
Веб-сайти сумісних пристроїв	12
Огляд деталей та елементів керування	13

Початок роботи

Правильне підключення системи	18
Вимкнення демонстрації ...	19
Вставлення елементів живлення	19
Підключення телевізора	21
Зміна системи кольорів	23
Виконання швидкої настройки	23
Зміна режиму відображення.....	24

Відтворення диску/ пристрою USB

Перед використанням пристрою USB.....	24
Основні операції відтворення	24
Інші операції відтворення	26
Використання режиму відтворення	29

Обмеження відтворення диску (батьківський контроль)	31
Перегляд інформації про диск та пристрій USB.....	32
Використання меню настройок	33

Перенесення у режимі USB

Перед використанням пристрою USB.....	38
Передавання музики.....	38

Тюнер

Прослуховування радіопередач	41
------------------------------------	----

Підключення BLUETOOTH

Щодо бездротової технології BLUETOOTH.....	42
Створення пари між системою та пристроєм BLUETOOTH	43
Прослуховування музики на пристрої BLUETOOTH.....	44
Підключення цієї системи до декількох пристроїв BLUETOOTH (підключення кількох пристроїв).....	45
Підключення пристрою BLUETOOTH одним дотиком за допомогою NFC.....	46

Встановлення аудіокодеків BLUETOOTH ...	47
Налаштування функції переходу в режим очікування з підключенням BLUETOOTH	48
Увімкнення або вимкнення сигналу BLUETOOTH	48
Керування системою за допомогою смартфона або планшетного комп'ютера (Sony Music Center)	49
Проведення бурхливих вечірок із використанням програми «Fiestable»	50
Отримання рейтингу і обмін відповідною інформацією в Party People, а також отримання бонусних функцій в Party King	50

Регулювання звуку

Регулювання звуку	51
Вибір режиму віртуального футболу	52
Створення власних звукових ефектів	52
Створення атмосфери вечірки (DJ Effect).....	53

Інші операції

Використання функції Керування по HDMI	54
--	----

Насолоджуйтесь відтворенням через дротове з'єднання, використовуючи декілька систем (функція Party Chain із дротовим з'єднанням) ... 56

Налаштування відтворення за допомогою бездротового з'єднання і використанням декількох систем (функція Party Chain із бездротовим з'єднанням)
 59 |

Прослуховування музики з двох систем, з'єднаних бездротовим способом (функція Підключення динаміка)
 61 |

Спів під музику: Караоке ... 63

Прослуховування звуку гітари.....
 65 |

Налаштування відтворення музики через Speaker Light
 65 |

Використання таймера вимкнення
 66 |

Користування голосовими підказками.....
 66 |

Використання додаткового обладнання
 67 |

Вимкнення кнопок на пристрої (блокування від дітей)
 67 |

Настроювання функції автоматичного переходу в режим очікування.....
 67 |

Оновлення програмного забезпечення
 68 |

Додаткова інформація

Усунення несправностей	69
Застереження.....	81
Технічні характеристики....	83
Список мовних кодів.....	87

Розпакування

- Цей пристрій (MHC-V21D) (1)
- Пристрій дистанційного керування (1)
- акумулятор типу R03 (розмір AAA) (2)
- FM-антена (1)
- Шнур живлення змінного струму (1)

Диски або файли, що відтворюються, на дисках/пристрої USB

Диски, що відтворюються

- DVD VIDEO
- DVD-R/DVD-RW у форматі DVD VIDEO або режимі відео
- DVD+R/DVD+RW у форматі DVD VIDEO
- VIDEO CD (диски версій 1.0, 1.1 і 2.0)
- Диск Super VCD
- CD-R/CD-RW/CD-ROM у форматі VIDEO CD або Super VCD
- AUDIO CD
- CD-R/CD-RW у форматі AUDIO CD

Файли, що відтворюються, на дисках

- Музика:
Файли MP3 (.mp3)¹⁾²⁾
- Відео:
Файли MPEG4 (.mp4/.m4v)²⁾³⁾,
файли Xvid (.avi)

Файли, що відтворюються, на пристрої USB

- Музика:
Файли MP3 (.mp3)¹⁾²⁾, файли WMA (.wma)²⁾, файли AAC (.m4a/.mp4/.3gp)²⁾, файли WAV (.wav)²⁾
- Відео:
Файли MPEG4 (.mp4/.m4v)²⁾³⁾,
файли Xvid (.avi)

Примітка

- Диски повинні мати наступний формат:
 - CD-ROM/-R/-RW у форматі DATA CD, який містить файли форматів MP3¹⁾²⁾, MPEG4²⁾³⁾ і Xvid і відповідає стандарту ISO 9660⁴⁾ рівня 1/рівня 2 або Joliet (розширений формат).
 - DVD-ROM/-R/-RW/+R/+RW у форматі DATA DVD, який містить файли форматів MP3¹⁾²⁾, MPEG4²⁾³⁾ і Xvid і відповідає стандарту UDF (універсальний формат диска).
- Система буде намагатися відтворити будь-які дані з розширеннями, вказаними вище, навіть якщо вони записані в невідтримуваному форматі. Відтворення таких даних може створити сильний шум, який може пошкодити акустичну систему.

¹⁾ MP3 (MPEG 1 Audio Layer 3) — стандартний формат, визначений ISO/MPEG для стискання даних аудіо. Файли MP3 повинні бути у форматі MPEG 1 Audio Layer 3.

²⁾ Файли із захистом авторського права (керування цифровими правами) не можуть відтворюватися системою.

³⁾ Файли MPEG4 повинні записуватися в файловому форматі MP4. Підтримуються такі відео- і аудіокодеки:

- Відеокодек: MPEG4 простого профілю (AVC не підтримується.)
- Аудіокодек: AAC-LC (HE-AAC не підтримується.)

⁴⁾ Логічний формат файлів та папок на дисках CD-ROM, визначений ISO (Міжнародною організацією стандартизації).

Диски/файли, які не можуть відтворюватися

- Диски наступних форматів відтворюватися не можуть
 - BD (диски Blu-ray)
 - Диски CD-ROM, записані у форматі PHOTO CD
 - Частина з даними дисків CD-Extra або Mixed Mode CD*
 - Диски CD Graphics
 - Диски Super Audio CD
 - Диски DVD Audio
 - Диски DATA CD/DATA DVD, створені у форматі пакетного запису
 - DVD-RAM
 - DATA CD/DATA DVD, які не були фіналізовані належним чином
 - Сумісні з CPRM (захист вмісту для носіїв, що перезаписуються) диски DVD-R/-RW, записані в програмах із системою захисту вмісту «скопіювати один раз»
 - Диски нестандартної форми (наприклад, у вигляді серця, карти, зірки)
 - Диски, на які наліплена клейка стрічка, папір або наліпки
- Файли наступних форматів відтворюватися не можуть
 - Відеофайли розміром більше ніж 720 (ширина) × 576 (висота) пікселів.
 - Відеофайли з високим співвідношенням ширини до висоти.
 - Файл WMA у форматі WMA DRM, WMA Lossless або WMA PRO.
 - Файл AAC у форматі AAC DRM або AAC Lossless.
 - Файли AAC, дискретизовані на частоті 96 кГц.
 - Зашифровані файли або захищені паролем.

— Файли з захистом авторських прав DRM (керуванням цифровими правами).

— Деякі файли Xvid, тривалість яких перевищує 2 години.

- Аудіофайли MP3 PRO можуть бути відтворені як файли MP3.
- Система може не відтворити файл Xvid, якщо він створений сполученням двох або більше файлів Xvid.

* Диск Mixed Mode CD: В цьому форматі дані записуються на першу доріжку, а аудіо (дані AUDIO CD) на другу і наступні доріжки сеансу.

Примітки щодо дисків CD-R/-RW і DVD-R/-RW/+R/+RW

- В деяких випадках диски CD-R/-RW і DVD-R/-RW/+R/+RW не можуть бути відтворені на цій системі через якість запису або фізичний стан диска, чи через характеристики записувального пристрою і програмного забезпечення для створення диска. Детальніше див. інструкцію з експлуатації, що додається до записувального пристрою.
- Деякі функції відтворення можуть не працювати з деякими дисками DVD+R/+RW, навіть якщо вони фіналізовані належним чином. В цьому випадку дивіться диск за допомогою звичайного відтворення.

Примітки щодо дисків

- Цей виріб призначений для відтворення вмісту дисків, які відповідають стандарту Compact Disc (CD).

- DualDisc і деякі музичні диски, кодовані з використанням технологій захисту авторського права, не відповідають стандартів Compact Disc (CD). Тому такі диски можуть бути несумісними із системою.

Зауваження щодо відтворення багатосесійних дисків

Ця система може відтворювати безперервні сесії на дисках, якщо вони записані в тому самому форматі, що й перша сесія. Однак відтворення не гарантується.

Примітка щодо операцій відтворення дисків DVD VIDEO і VIDEO CD

Деякі операції відтворення дисків DVD VIDEO або VIDEO CD можуть бути навмисно обмежені виробниками програмного забезпечення. Таким чином, деякі функції відтворення можуть бути недоступні. Обов'язково прочитайте інструкцію з експлуатації диска DVD VIDEO або VIDEO CD.

Примітки щодо файлів, що відтворюються

- Для початку відтворення може знадобитись більше часу, якщо:
 - диск DATA CD/DATA DVD/ пристрій USB записаний зі складною деревовидною структурою.
 - щойно відтворювалися аудіофайли або відеофайли з іншої папки.

- Ця система може відтворювати диски DATA CD/DATA DVD або пристрій USB за наступних умов:
 - якщо вони записані на глибині не більше 8 вкладених папок
 - не більше 300 папок
 - до 999 файлів на диску
 - до 2000 файлів на одному пристрої USB
 - до 650 файлів у папці
 Ці значення можуть змінюватися залежно від конфігурації файлів чи папок.
- Папки, в яких немає аудіофайлів чи відеофайлів, пропускаються.
- Файли, які були передані якимось пристроєм, таким як комп'ютер, можуть бути відтворені не в тому порядку, в якому передавалися.
- Порядок відтворення може не бути застосований залежно від програмного забезпечення, використаного для створення аудіофайлу чи відеофайлу.
- Неможливо гарантувати сумісність з усім програмним забезпеченням для кодування/запису в підтримуваних форматах, усіма записувальними пристроями та носіями.
- Залежно від файлу Xvid зображення може бути нечітким або звук може перериватися.

Зауваження щодо пристроїв USB

- Робота цієї системи з усіма пристроями USB не гарантується.

- Хоча для пристроїв USB існує багато складних функцій, відтворюватися можуть лише музика та відео, які містяться на пристроях USB. Докладну інформацію див. в інструкціях з експлуатації пристрою USB.
- Коли вставлено пристрій USB, система зчитує всі збережені на ньому файли. Якщо на пристрої USB збережено багато файлів або папок, зчитування даних може тривати досить довго.
- Не підключайте систему і пристрій USB через концентратор USB.
- Для деяких пристроїв USB може відбуватися затримка перед тим, як ця система виконає операцію.
- Порядок відтворення через систему може відрізнятись від порядку відтворення на підключеному пристрої USB.
- Перед використанням пристрою USB переконайтеся, що на пристрої USB немає заражених вірусами файлів.

Веб-сайти сумісних пристроїв

На зазначених нижче веб-сайтах можна отримати свіжу інформацію про сумісні пристрої USB і BLUETOOTH.

Для користувачів у Латинській Америці:

<<http://esupport.sony.com/LA>>

Для користувачів у Європі та Росії:

<<http://www.sony.eu/support>>

Для користувачів із інших країн/регіонів:

<<http://www.sony-asia.com/support>>

Сумісні моделі iPhone/iPod

Нижче наведено список сумісних моделей iPhone/iPod. Оновіть програмне забезпечення iPhone/iPod до найновішої версії, перш ніж використовувати пристрій разом із системою.

Зроблено для

- iPhone X
- iPhone 8
- iPhone 8 Plus
- iPhone 7
- iPhone 7 Plus
- iPhone SE
- iPhone 6s
- iPhone 6s Plus
- iPhone 6
- iPhone 6 Plus
- iPhone 5s
- iPhone 5c
- iPhone 5
- iPhone 4s
- iPod touch (6-го покоління)
- iPod touch (5-го покоління)

Огляд деталей та елементів керування

Щоб запобігти помилковому використанню кнопок пристрою, їх можна заблокувати, за винятком кнопки  (живлення) (стор. 67).

Пристрій



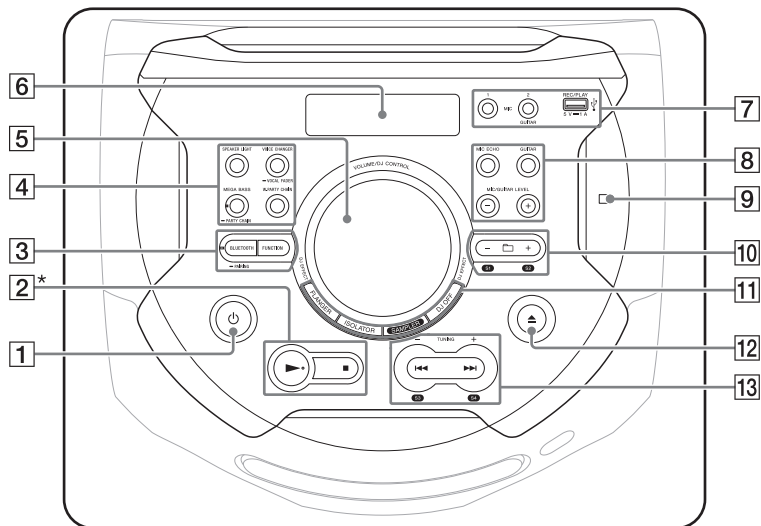

Вигляд згори

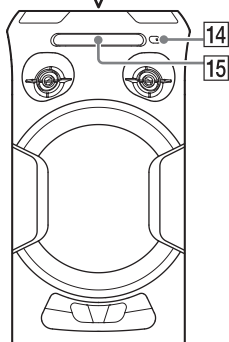

Передній



* Кнопка  має тактильну точку. Нею можна користуватися як орієнтиром під час використання системи.

- 1**  (живлення)
Увімкнення системи або переведення її в режим очікування.
- 2**  (відтворення)
— Початок відтворення.
— Натисніть і утримуйте  понад 2 секунди, щоб почати відтворення вбудованої демонстрації звуку. Натисніть , щоб зупинити демонстрацію.
- (стоп)
— Зупинка відтворення. Подвійним натисненням можна скасувати відновлення відтворення.
— Зупинення передачі під час передавання музики.
— Зупинка відтворення вбудованої демонстрації звуку.

3 Індикатор **BLUETOOTH** (стор. 42)

BLUETOOTH (стор. 44, 46)

– PAIRING

Натисніть і утримуйте, щоб активувати створення пари **BLUETOOTH** під час роботи функції **BLUETOOTH**.

FUNCTION

Вибір функції.

4 **SPEAKER LIGHT** (стор. 24, 65)

VOICE CHANGER (стор. 64)

– VOCAL FADER (стор. 64)

W.PARTY CHAIN (Party Chain із бездротовим з'єднанням) (стор. 60)

MEGA BASS (стор. 51)

Індикатор MEGA BASS

Підсвічується, якщо вибрано звуковий ефект **MEGA BASS**.

– PARTY CHAIN (стор. 58)

5 Ручка **VOLUME/DJ CONTROL**

Регулювання гучності.*
Регулювання ефектів **FLANGER** та **ISOLATOR** або безперервне виведення сигналу зі звуковим ефектом **SAMPLER** (стор. 53).

* Цю ручку не можна використовувати для регулювання гучності, якщо було вибрано ефект **DJ Effect**.

6 Дисплей

7 Роз'єм **MIC1**

Використовуйте для підключення мікрофона.

Роз'єм MIC2/GUITAR

Використовуйте для підключення мікрофона або гітари.

Порт  (**USB**) **REC/PLAY**

Використовуйте для з'єднання з пристроєм **USB**. Цей порт може використовуватися як для відтворення, так і для передавання музики.

8 **MIC ECHO** (стор. 63)

GUITAR (стор. 65)

MIC/GUITAR LEVEL +/-
(стор. 63, 65)

- 9 **N** (N-Mark) (стор. 46)
- 10 **+** (вибір папки)
Вибір папки на диску з даними
або пристрої USB.

S1, S2 (стор. 53)

- 11 FLANGER (стор. 53)

ISOLATOR (стор. 53)

SAMPLER (стор. 53)

DJ OFF (стор. 53)

- 12 **⬆** (відкрити/закрити)
Відкриття або закриття
лотка для дисків.

- 13 **⏮** / **⏭** (переміщення
назад/переміщення
вперед) (стор. 25)

TUNING +/- (стор. 41)

S3, S4 (стор. 53)

- 14 Датчик пристрою
дистанційного керування
(стор. 20)

- 15 Лоток для дисків

Пристрій дистанційного керування

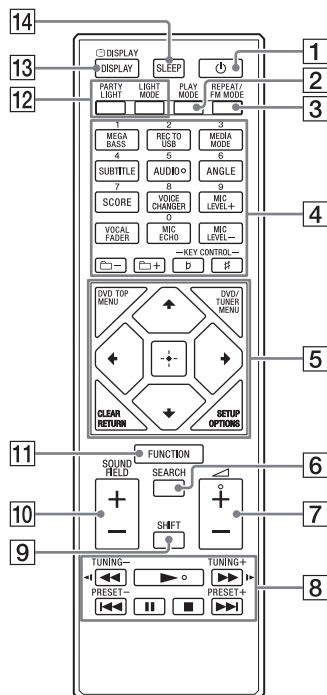

- 1 **⏻** (живлення)
Увімкнення системи або
переведення її в режим
очікування.

- 2 **▶** PLAY MODE (стор. 29, 39)

- 3 **⏮** REPEAT/FM MODE
(стор. 30, 41)

- 4** Числові кнопки (0 – 9)¹⁾²⁾
— Вибір композиції, розділу чи файлу з відповідним номером елемента.
— Введення чисел або значень.
- MEGA BASS** (стор. 51)
- REC TO USB** (стор. 39)
Передавання музики на пристрій USB, підключений до порту Ψ (USB).
- MEDIA MODE** (стор. 25)
Вибір типу вмісту для відтворення на диску даних або пристрої USB.
- SUBTITLE** (стор. 27)
- AUDIO**²⁾ (стор. 27, 32)
- ANGLE** (стор. 27)
- SCORE** (стор. 64)
- VOICE CHANGER** (стор. 64)
- MIC LEVEL+/-** (стор. 63)
- VOCAL FADER** (стор. 64)
- MIC ECHO** (стор. 63)
- \square +/- (вибір папки)
Вибір папки на диску з даними або пристрої USB.
- KEY CONTROL \flat /#** (стор. 64)
- 5** **DVD TOP MENU**
Відображення на екрані телевізора назви DVD-диска.
- DVD/TUNER MENU** (стор. 26, 27, 42)

CLEAR¹⁾ (стор. 27)

RETURN (стор. 26)

SETUP¹⁾ (стор. 33)

OPTIONS

Вхід до меню опцій або вихід із нього.



Вибір пунктів меню.



Введення/підтвердження налаштувань.

6 **SEARCH** (стор. 25, 26)

7 \triangleleft (гучність) +/-²⁾

Регулювання гучності.

8 \lll / \ggg (прискорене прокручування назад/вперед) (стор. 26)

\lll / \ggg (повільне прокручування назад/повільне прокручування вперед) (стор. 26)

TUNING+/- (стор. 41)

\blacktriangleright (відтворення)²⁾

Початок відтворення.

\lll / \ggg (переміщення назад/переміщення вперед) (стор. 25)

PRESET+/- (стор. 42)

$\|\|$ (пауза)

Призупиняє відтворення. Щоб відновити відтворення, натисніть \blacktriangleright .

■ (стоп)

- Зупинка відтворення.
Подвійним натисненням можна скасувати відновлення відтворення.
- Зупинення передачі під час передавання музики.
- Зупинка відтворення вбудованої демонстрації звуку.

9 SHIFT¹⁾

Натисніть і утримуйте, щоб активувати кнопки, надруковані рожевим.

10 SOUND FIELD +/- (стор. 51)

11 FUNCTION

Вибір функції.

12 PARTY LIGHT (стор. 24, 65)

LIGHT MODE (стор. 65)

13 DISPLAY (стор. 19, 24, 32, 41, 43)

Зміна інформації на дисплеї.

☺ DISPLAY¹⁾ (стор. 32)

Відображення або приховування інформації, що виводиться на екран.

14 SLEEP (стор. 66)

¹⁾ Ця кнопка надрукована рожевим. Щоб використати цю кнопку, натисніть і утримуйте SHIFT (9) і далі натисніть цю кнопку.

²⁾ Числові кнопки 5/AUDIO, < та кнопки > мають тактильну точку. Нею можна користуватися як орієнтиром під час використання системи.

Правильне підключення системи

Пристрій (вигляд із тильної сторони)

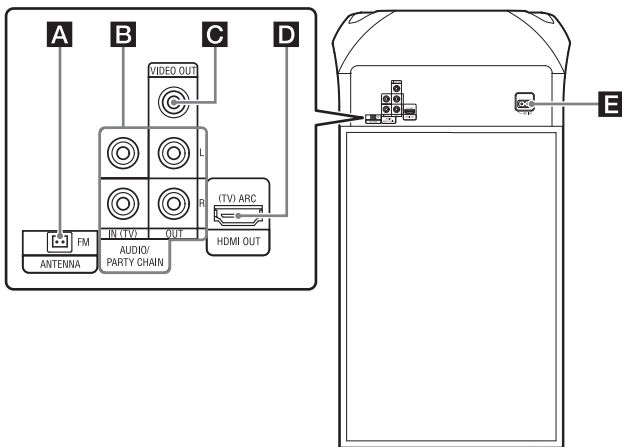

A З'єднувач FM ANTENNA

Знайдіть для антени таке місце та орієнтацію, які забезпечують добре приймання.

Анени мають розташовуватися на достатній відстані від шнура живлення змінного струму та кабелю USB, щоб уникнути перешкод.

FM-антена має бути витягнута горизонтально

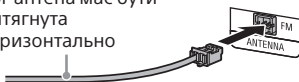

B Гнізда входу та виходу звуку

Використовуйте звуковий кабель (не входить до комплекту постачання) для виконання одного з підключень наступним чином:

- **Гнізда AUDIO/PARTY CHAIN IN (TV) L/R**

- Підключіть до роз'ємів аудіовиходу телевізора або аудіо- та відеообладнання.

Звук буде виводитися через цю систему.

- Підключіть до іншої аудіосистеми, щоб користуватись функцією Party Chain із дротовим з'єднанням (стор. 56).

• Гнізда AUDIO/PARTY CHAIN OUT L/R

- Підключіть до гнізд входу звуку додаткового обладнання.
- Підключіть до іншої аудіосистеми, щоб користуватись функцією Party Chain із дротовим з'єднанням (стор. 56).

C Роз'єм VIDEO OUT

Використовуйте відеокабель (не входить до комплекту постачання) для підключення до роз'єму входу відео на телевізорі або проекторі (стор. 21).

Примітка

Не підключайте цю систему до телевізора через відеоредакту.

D Роз'єм HDMI OUT (TV) ARC

Використовуйте кабель HDMI (не входить до комплекту постачання) для підключення до вхідного роз'єму HDMI на телевізорі (стор. 21).

E Шнур живлення змінного струму

Підключіть шнур живлення змінного струму (входить до комплекту постачання) до пристрою, а потім увімкніть вилку в настінну розетку.

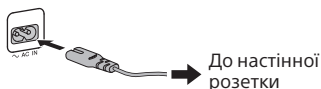

Відтворення демонстрації (стор. 24) розпочнеться автоматично. Якщо натиснути  (живлення) для ввімкнення системи, демонстрація завершиться.

Вимкнення демонстрації

Щоб вимкнути демонстрацію, коли система вимкнена, натискайте DISPLAY стільки разів, скільки знадобиться для вибору режиму без відображення (режим енергозбереження) (стор. 24).

Вставлення елементів живлення

Вставте два елементи живлення R03 (розмір AAA), які входять до комплекту постачання, дотримуючись полярності, як показано нижче.

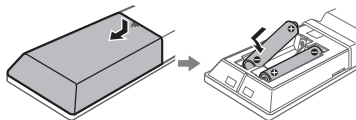

Примітка

- Не використовуйте одночасно старі й нові елементи живлення або різні типи елементів живлення.
- Якщо пристрій дистанційного керування не буде використовуватися довгий час, витягніть елементи живлення, щоб запобігти пошкодженню в результаті їх протікання та корозії.

Керування системою за допомогою пристрою дистанційного керування

Спрямуйте пристрій дистанційного керування на датчик дистанційного керування, що розташований на пристрої.

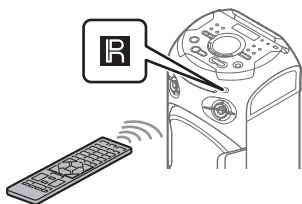

Підключення телевізора

Перш ніж підключати кабелі, обов'язково відключіть шнур живлення змінного струму.

Перегляд відео

Виберіть спосіб підключення відповідно до гнізд вашого телевізора.

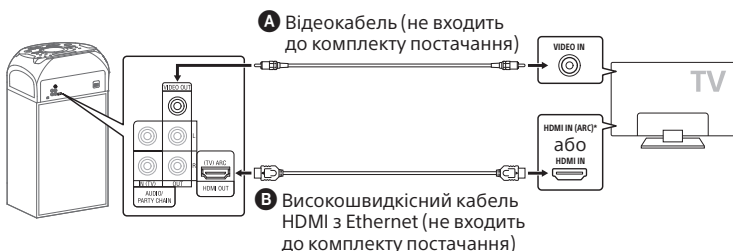

* Для відтворення звуку телевізора через систему слід під'єднати її до роз'єму HDMI IN (ARC) на телевізорі. Функція зворотного аудіоканалу (ARC) дозволяє виводити звук із телевізора через систему зі з'єднанням HDMI, не виконуючи попередньо аудіопідключення (підключення **C**) (стор. 22). Щоб налаштувати функцію ARC на цій системі, див. розділ [AUDIO RETURN CHANNEL] (стор. 37). Щоб перевірити сумісність функції ARC телевізора, читайте інструкції з експлуатації, які постачаються з телевізором.

Прослуховування звуку телевізора через систему

Виберіть одне з наведених нижче підключень (B або C).

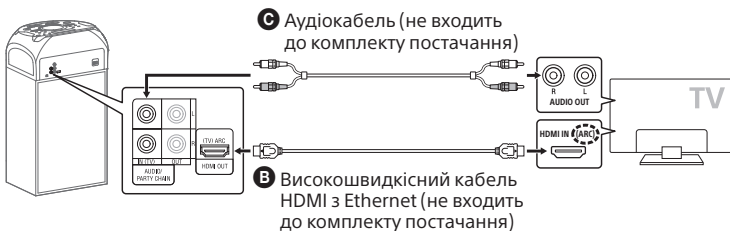

Для прослуховування звуку телевізора натисніть FUNCTION декілька разів, щоб вибрати пункт «TV».

Порада

- Щоб прослуховувати звук із зовнішнього обладнання (наприклад, програвача DVD-дисків тощо) через систему, підключіть її до роз'ємів AUDIO/PARTY CHAIN IN (TV) L/R (підключення C на зображенні вище). Докладну інформацію див. в інструкції з експлуатації обладнання.
- Якщо після підключення зовнішнього обладнання рівень звуку на виході з системи низький, спробуйте відрегулювати настройки аудіовиходу на підключеному обладнанні. Таким чином можна покращити рівень звуку на виході. Докладну інформацію див. в інструкції з експлуатації обладнання.

Якщо на дисплеї пристрою відображаються повідомлення «CODE 01» та «SGNL ERR»

Коли аудіосигнали на вході до системи мають формат, що відрізняється від 2-канального лінійного сигналу кодово-імпульсної модуляції, на дисплеї пристрою відображаються написи «CODE 01» та «SGNL ERR» (вказують на те, що вхідні аудіосигнали не підтримуються системою).

У такому разі виберіть належний режим аудіовиходу на телевізорі, щоб на виході отримати 2-канальний лінійний аудіосигнал кодово-імпульсної модуляції. Докладну інформацію див. в інструкції з експлуатації телевізора.

Зміна системи кольорів

(За винятком моделей для Латинської Америки, Європи та Росії)

Встановлення системи кольорів PAL або NTSC залежно від системи кольорів вашого телевізора. Щоразу при виконанні описаної нижче процедури система кольорів змінюється наступним чином:
NTSC ↔ PAL



Для виконання цієї операції користуйтеся кнопками на пристрої.

- 1 Натисніть , щоб увімкнути систему.
- 2 Натисніть FUNCTION декілька разів, щоб вибрати «DVD/CD».
- 3 Натисніть і утримуйте MIC ECHO й MEGA BASS протягом більше 3 секунд.
На дисплеї з'явиться напис «NTSC» або «PAL».

Виконання швидкої настройки

Перед використанням системи можна виконати мінімальні базові регулювання за допомогою швидкої настройки.

- 1 Увімкніть телевізор і виберіть вхід відповідно до вашого типу підключення.

- 2 Натисніть , щоб увімкнути систему.
- 3 Натисніть FUNCTION декілька разів, щоб вибрати «DVD/CD». Повідомлення з інструкцією [Press ENTER to run QUICK SETUP.] з'являється в нижній частині екрана телевізора.
- 4 Натисніть , не завантажуючи диск.
На екрані телевізора з'явиться напис [LANGUAGE SETUP]. Елементи, що відображаються, можуть змінюватися залежно від країни або регіону.

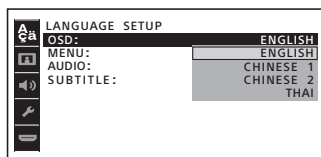

- 5 Натисніть  декілька разів для вибору мови, а потім натисніть .
 - 6 Натисніть  декілька разів, щоб вибрати настройку, яка відповідає типу даного телевізора, а тоді натисніть .
Після того, як на екрані телевізора з'явиться [QUICK SETUP is complete.], система готова до відтворення.
- Щоб змінити налаштування вручну**
Див. «Використання меню настройок» (стор. 33).

Щоб вийти зі швидкої настройки

Натисніть і утримуйте SHIFT, і
натисніть SETUP.

Примітка

Повідомлення з інструкцією
з'являється, коли систему вмикають
уперше, або після виконання [RESET]
(див. «Повернення до налаштувань
меню настройок за замовчуванням» на
сторінці 79).

Зміна режиму відображення

Натисніть DISPLAY декілька
разів, поки систему вимкнено.
З кожним натисненням цієї кнопки
режим дисплею змінюватиметься в
описаному нижче порядку.

Демонстрація

На дисплеї прокручуватимуться
повідомлення про основні функції
цієї системи та ввімкнеться
ілюмінація.

Щоб вимкнути підсвічування,
натисніть PARTY LIGHT (або
SPEAKER LIGHT на пристрої).

Немає зображення (режим енергозбереження)

Дисплей і підсвічування
вимикаються для збереження
енергії.

Відтворення диску/ пристрою USB

Перед використанням пристрою USB

Для отримання відомостей
про сумісні пристрої USB див.
«Веб-сайти сумісних пристроїв»
(стор. 12).

(З цією системою можна
використовувати iPhone/
iPod лише через підключення
BLUETOOTH.)

Основні операції відтворення

DVD-V VIDEO CD CD DATA CD DATA DVD USB

1 Натисніть FUNCTION декілька
разів, щоб вибрати «DVD/CD»
або «USB».

2 Підготуйте джерело
відтворення.

Для функції DVD/CD:

Натисніть ▲ на пристрої, щоб
відкрити лоток для дисків, і
покладіть на лоток диск
етикеткою догори.

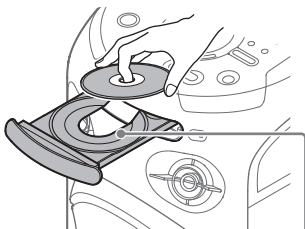

Для відтворення диска діаметром 8 см, такого як CD-сингл, покладіть його у внутрішнє коло лотка.

Знову натисніть **▲** на пристрої, щоб закрити лоток для дисків. Не треба штовхати лоток для дисків, щоб закрити його, бо це може призвести до несправності.

Для функції USB:

Під'єднайте пристрій USB до порту **ψ** (USB).

Примітка

Можна використовувати адаптер USB (не входить до комплекту постачання) для підключення пристрою USB до пристрою, якщо пристрій USB не можна включити в порт **ψ** (USB).

3 (Лише **DATA CD** **DATA DVD** **USB**)

Натисніть **MEDIA MODE** декілька разів, щоб вибрати потрібний тип носія ([**MUSIC**]/[**VIDEO**]).

4 Натисніть **▶**, щоб розпочати відтворення.

Інші операції

Задача	Необхідні дії
Зупинка відтворення	Натисніть ■ .
Призупиняє відтворення	Натисніть .
Відновлює відтворення або повертається до звичайного відтворення	Натисніть ▶ .
Скасовує точку відновлення	Натисніть ■ двічі.
Вибір доріжки, файла, розділу або сцени	Натисніть ◀◀ або ▶▶ під час відтворення. Або натисніть і утримуйте SHIFT , після чого натисніть числові кнопки, а потім натисніть + . (Операція може бути заборонена диском або пристроєм USB.)

Щоб відтворити з певного файлу

- 1 Натисніть **MEDIA MODE** декілька разів, щоб вибрати [**MUSIC**] або [**VIDEO**].
- 2 Натисніть **SEARCH**, щоб відобразити список папок.

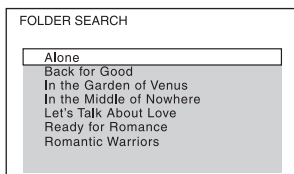

- 3 Натисніть **↕**/**↕** декілька разів, щоб вибрати потрібну папку.
- 4 Натисніть **+**, щоб відобразити список файлів.



- 5 Натисніть **↕**/**↕** декілька разів, щоб вибрати потрібний файл, а потім натисніть **+**.

Інші операції відтворення

DVD-V VIDEO CD < D DATA CD DATA DVD USB

Залежно від типу диска чи файла функція може не працювати.

Задача	Необхідні дії
Переглянути меню DVD-диска	Натисніть DVD/TUNER MENU.
Перегляд списку папок або файлів	Натисніть SEARCH. Натисніть SEARCH ще раз, щоб вимкнути список папок або файлів.
Повернення до списку папок зі списку файлів	Натисніть RETURN.
Швидко знайти місце при швидкому прокручуванні вперед або назад (блокування пошуку)	Натисніть ◀ або ▶ під час відтворення. Щоразу, коли ви натискаєте ◀ або ▶ , швидкість відтворення змінюється.

Задача	Необхідні дії
Покадровий перегляд (сповільнене відтворення)	Натисніть II , а тоді натисніть ◀ або ▶ . Щоразу, коли ви натискаєте ◀ або ▶ , швидкість відтворення змінюється.

Пошук певної доріжки

< D

Натисніть і утримуйте SHIFT, потім натискайте числові кнопки, щоб вибрати потрібну композицію для відтворення, а тоді натисніть **+**.

Для пошуку за допомогою кнопки SEARCH

- 1 Натисніть SEARCH, щоб відобразити список композицій.
- 2 Натисніть **↕**/**↕** декілька разів для вибору потрібної доріжки для відтворення, а потім натисніть **+**.

Пошук певної назви/розділу/сцени/доріжки/індексу

DVD-V VIDEO CD

- 1 Натисніть SEARCH декілька разів під час відтворення, щоб вибрати режим пошуку.

- 2** Натисніть і утримуйте **SHIFT**, потім натискайте числові кнопки, щоб ввести потрібну назву, номер розділу, сцени, композиції або індексу, а тоді натисніть .

Відтворення починається.

Примітка

- Для VIDEO CD з відтворенням PBC натисніть **SEARCH** для пошуку сцени.
- Для VIDEO CD без відтворення PBC натисніть **SEARCH** для пошуку доріжки та індексу.

Для пошуку певного місця з використанням покадрового часового коду

DVD-V

- 1** Натисніть **SEARCH** декілька разів під час відтворення, щоб вибрати режим пошуку за часом.
- 2** Натисніть і утримуйте **SHIFT**, потім натискайте числові кнопки, щоб ввести часовий код, а тоді натисніть .

Приклад: Щоб знайти сцену, яка відбувається через 2 години 10 хвилин і 20 секунд після початку, натисніть і утримуйте **SHIFT**, потім натискайте 2, 1, 0, 2, 0 ([2:10:20]).

Якщо була допущена помилка, натисніть і утримуйте **SHIFT**, і далі натисніть **CLEAR**, щоб скасувати число.

Для пошуку за допомогою меню DVD-диска

DVD-V

- 1** Натисніть **DVD/TUNER MENU**.
- 2** Натисніть **↕/↔/↔/↔** або натисніть і утримуйте **SHIFT**, потім натискайте числові кнопки, щоб вибрати потрібну назву або елемент для відтворення, а тоді натисніть .

Зміна кутів зору камери

DVD-V

Протягом відтворення натисніть **ANGLE** декілька разів, щоб вибрати бажаний кут зору камери.

Вибір налаштування субтитрів

DVD-V

Протягом відтворення натисніть **SUBTITLE** декілька разів, щоб вибрати потрібну мову субтитрів або відключити субтитри.

Зміна мови/звучу

DVD-V

VIDEO CD

CD

DATA CD

DATA DVD

USB

Протягом відтворення натисніть **AUDIO** декілька разів, щоб вибрати потрібний формат або режим аудіо.

DVD VIDEO

Можна вибирати аудіоформат або мову, якщо джерело містить кілька аудіоформатів або звукових доріжок різними мовами. Коли відображаються 4 цифри, вони означають код мови. Див. «Список мовних кодів» (стор. 87) для підтвердження мови, яка представлена цим кодом. Якщо одна і та ж мова відображається два або більше разів, диск DVD VIDEO записано з використанням декількох аудіоформатів.

VIDEO CD/AUDIO CD/аудіофайл

Можна змінити звуковий вихід.

- [STEREO]: Стереозвук.
- [1/L]/[2/R]: Монофонічний звук лівого чи правого каналу.

SUPER VIDEO CD

- [1:STEREO]: Стереозвук звукової доріжки 1.
- [1:1/L]/[1:2/R]: Монофонічний звук лівого чи правого каналу звукової доріжки 1.
- [2:STEREO]: Стереозвук звукової доріжки 2.
- [2:1/L]/[2:2/R]: Монофонічний звук лівого чи правого каналу звукової доріжки 2.

Відтворення VIDEO CD за допомогою функцій PBC (керування відтворенням)

VIDEO CD

Можна скористатися меню PBC (керування відтворенням), щоб застосувати інтерактивні можливості VIDEO CD (VIDEO CD версії 2.0 та Super VCD).

1 Натисніть ► для відтворення VIDEO CD за допомогою функцій PBC.

На екрані телевізора відображається меню PBC.

2 Натисніть і утримуйте SHIFT, потім натискайте числові кнопки, щоб вибрати потрібний номер елемента, а тоді натисніть [+].

3 Продовжуйте відтворення згідно з інструкціями в меню.

Примітка

Відтворення PBC скасовується, коли активується Повторюване відтворення.

Щоб скасувати відтворення PBC

1 Натисніть ◀◀ чи ▶▶, або натисніть і утримуйте SHIFT, потім натискайте числові кнопки, щоб вибрати композицію, коли відтворення зупиниться.

2 Натисніть ► або [+].

Відтворення починається з вибраної доріжки.

Щоб повернутись до відтворення PBC

Натисніть ■ двічі, а тоді натисніть ►.

Відновлення відтворення на багатьох дисках

DVD-V VIDEO CD

Ця система може зберігати точки відновлення відтворення для 6 дисків і відновлювати відтворення, коли ви вставляєте той самий диск ще раз. Якщо зберегти точку відновлення відтворення для сьомого диску, точку відновлення для першого диску буде видалено. Щоб активувати цю функцію, встановіть для пункту [MULTI-DISC RESUME] в меню [SYSTEM SETUP] значення [ON] (стор. 36).

Примітка

Щоб розпочати відтворення з початку диска, натисніть **■** двічі, а тоді натисніть **▶**.

Використання режиму відтворення

Відтворення в послідовному порядку (Звичайний режим відтворення)

CD DATA CD DATA DVD USB

Коли відтворення зупинене, натисніть **PLAY MODE** декілька разів.

■ Під час відтворення диска

- [DISC]: відтворення диска.
- [FOLDER]*: відтворення всіх файлів, що відтворюються, у вказаній папці на диску.

* Не можна вибрати для AUDIO CD.

■ Під час відтворення з пристрою USB

- [ONE USB DEVICE]: відтворення з пристрою USB.
- [FOLDER]: відтворення всіх файлів, що відтворюються, у вказаній папці на пристрої USB.

Примітка

- На дисплеї перестають світитися «FLDR» і «SHUF» після встановлення звичайного режиму відтворення в [DISC] або [ONE USB DEVICE].
- На дисплеї починає світитися «FLDR» після встановлення звичайного режиму відтворення в [FOLDER].

Відтворення у випадковому порядку (Відтворення в довільному порядку)

CD DATA CD DATA DVD USB

Коли відтворення зупинене, натисніть **PLAY MODE** декілька разів.

■ Під час відтворення диска

- [DISC (SHUFFLE)]: відтворення в довільному порядку всіх аудіофайлів на диску.
- [FOLDER (SHUFFLE)*]: відтворення в довільному порядку всіх аудіофайлів у вказаній папці на диску.

* Не можна вибрати для AUDIO CD.

■ Під час відтворення з пристрою USB

- [ONE USB DEVICE (SHUFFLE)]: відтворення в довільному порядку всіх аудіофайлів на пристрої USB.

- [FOLDER (SHUFFLE)]: відтворення в довільному порядку всіх аудіофайлів у вказаній папці на пристрої USB.

Примітка

- На дисплеї починає світитися «SHUF» після встановлення режиму відтворення в довільному порядку в [DISC (SHUFFLE)] або [ONE USB DEVICE (SHUFFLE)].
- На дисплеї починають світитися «FLDR» і «SHUF» після встановлення режиму відтворення в довільному порядку в [FOLDER (SHUFFLE)].
- Відтворення в довільному порядку неможливе для відеофайлів.
- Відтворення в довільному порядку скасовується в разі:
 - відкритті лотка для дисків.
 - синхронізованому передаванні.
 - змінненні режиму відтворення.
- Відтворення в довільному порядку може бути скасовано при виборі папки або доріжки для відтворення.

Відтворювання з повторами (Повторюване відтворення)

DVD-V VIDEO CD C D DATA CD DATA DVD USB

Натисніть REPEAT декілька разів. Залежно від типу диска чи файла деякі налаштування можуть бути недоступні.



- [OFF]: відтворення без повторів.
- [ALL]: повтор усіх доріжок або файлів у вибраному режимі відтворення.
- [DISC]: повтор усього вмісту (лише для дисків DVD VIDEO і VIDEO CD).
- [TITLE]: повтор чинної назви (лише для дисків DVD VIDEO).
- [CHAPTER]: повтор чинного розділу (лише для дисків DVD VIDEO).

- [TRACK]: повтор чинної доріжки.
- [FILE]: повтор чинного відеофайла.

Щоб скасувати повторюване відтворення

Натисніть REPEAT декілька разів, щоб вибрати [OFF].

Примітка

- На дисплеї починає світитися «» після встановлення режиму повторюваного відтворення в [ALL] або [DISC].
- На дисплеї починає світитися « 1» після встановлення режиму повторюваного відтворення в [TITLE], [CHAPTER], [TRACK] або [FILE].
- Не можна виконати повторюване відтворення для диска VIDEO CD під час відтворення PBC.
- Залежно від диска DVD VIDEO може бути неможливо виконати повторюване відтворення.
- Повторюване відтворення скасовується при:
 - відкритті лотка для дисків.
 - вимкненні системи (лише для дисків DVD VIDEO і VIDEO CD).
 - зміні функції (лише для дисків DVD VIDEO і VIDEO CD).
 - синхронізованому передаванні.
 - змінненні режиму відтворення.

Обмеження відтворення диску (батьківський контроль)

DVD-V

Можна обмежити відтворення дисків DVD VIDEO згідно із заздалегідь встановленим рівнем. Окремі епізоди можуть пропускатися або замінятися іншими епізодами.

- 1 Коли відтворення зупинене, натисніть і утримуйте SHIFT, а тоді натисніть SETUP.
- 2 Натисніть \uparrow/\downarrow декілька разів, щоб вибрати [SYSTEM SETUP], а тоді натисніть $\boxed{+}$.
- 3 Натисніть \uparrow/\downarrow декілька разів, щоб вибрати [PARENTAL CONTROL], а тоді натисніть $\boxed{+}$.
- 4 Натисніть і утримуйте SHIFT, потім натискайте числові кнопки, щоб ввести або повторно ввести пароль, що складається з 4 цифр, а тоді натисніть $\boxed{+}$.
- 5 Натисніть \uparrow/\downarrow декілька разів, щоб вибрати [STANDARD], а тоді натисніть $\boxed{+}$.

- 6 Натисніть \uparrow/\downarrow декілька разів, щоб обрати географічний регіон як рівень обмеження відтворення, а тоді натисніть $\boxed{+}$.

Регіон вибирається.

Якщо вибрано [OTHERS→], введіть код регіону для потрібного географічного регіону згідно з «Список кодів регіонів/батьківського контролю» (стор. 88), натиснувши й утримуючи SHIFT, а тоді натискайте числові кнопки.

- 7 Натисніть \uparrow/\downarrow декілька разів, щоб вибрати [LEVEL], а тоді натисніть $\boxed{+}$.

- 8 Натисніть \uparrow/\downarrow декілька разів для вибору потрібного рівня, а потім натисніть $\boxed{+}$.

Що нижче значення, то суворіше обмеження.

Щоб вимкнути функцію батьківського контролю

Встановіть на кроці 8 значення [LEVEL] для [OFF].

Щоб відтворити диск, для якого встановлено батьківський контроль

- 1 Завантажте диск і натисніть ►.

На екрані телевізора буде відображено екран для введення пароля.

- 2 Натисніть і утримуйте SHIFT, потім натискайте числові кнопки, щоб ввести або повторно ввести пароль, що складається з 4 цифр, а тоді натисніть $\boxed{+}$.

Система розпочне відтворення.

Якщо ви забули пароль

Витягніть диск і повторіть кроки з 1 по 3 із розділу «Обмеження відтворення диску (батьківський контроль)» (стор. 31). Натисніть і утримуйте SHIFT, потім натискайте числові кнопки, щоб ввести пароль «199703», а тоді натисніть .

Дотримуйтесь екранних вказівок і введіть 4-значний пароль. Після цього знову завантажте диск і натисніть .

Вам необхідно повторно ввести свій новий пароль.

Перегляд інформації про диск та пристрій USB

DVD-V VIDEO CD C D DATA CD DATA DVD USA

Інформація на екрані телевізора

Натисніть і утримуйте SHIFT, а тоді натисніть  DISPLAY декілька разів під час відтворення.

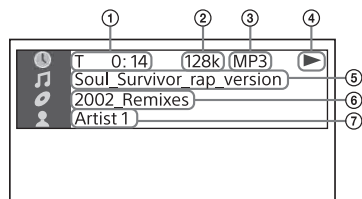

- 1 **Відомості щодо відтворення**
Час відтворення та час, який залишився
- 2 **Швидкість потоку**

- 3 **Тип мультимедійного файлу**
- 4 **Стан відтворення**
- 5 **Назва¹⁾/доріжка/ім'я файлу²⁾**
- 6 **Альбом¹⁾/ім'я папки²⁾/розділ/номер індексу**
- 7 **Ім'я виконавця¹⁾²⁾**
Відображається при відтворенні аудіофайла.

¹⁾ Якщо аудіофайл має теґ ID3, система відобразить назву альбому/композиції/виконавця з інформації теґу ID3. Система підтримує ID3 версії 1.0/1.1/2.2/2.3.

²⁾ Якщо назва містить символи, які не можуть бути відображені, ці символи будуть відображатися як «_».

Примітка

- Залежно від джерела, що відтворюється,
 - деяка інформація може не відображатися.
 - деякі символи не можуть бути відображені.
- Залежно від режиму відтворення інформація, що відображається, може відрізнатися.

Відображення інформації про аудіоформат, який використовується на дисках DVD VIDEO й у відеофайлах

Натисніть AUDIO декілька разів під час відтворення.

Інформація на дисплеї

Натисніть DISPLAY декілька разів під час ввімкнення системи.

Ви можете переглянути таку інформацію:

- час відтворення/час відтворення, який залишився, для композиції, назви, розділу
- номер сцени
- назву файла, назву папки

— інформацію про назву, виконавця й альбом

Примітка

- Назва диска або назва композиції може не відображатися залежно від символів.
- Час відтворення аудіо- та відеофайлів може відображатися неправильно.
- Для аудіофайлу, закодованого з використанням VBR (змінної швидкості потоку), неправильно відображається час, що минув від початку відтворення.

Використання меню настройок

Можна регулювати різноманітні елементи, наприклад зображення та звук.

Пункти, що відображаються, можуть змінюватися залежно від країни або регіону.

Примітка

Налаштування відтворення, що зберігаються на диску, мають вищий пріоритет порівняно з налаштуваннями за допомогою меню настройок. Відповідно, деякі налаштування, зроблені в меню настройок, можуть не виконуватися.

- 1 Після зупинення відтворення за допомогою функції DVD/CD або USB, натисніть і утримуйте **SHIFT** та натисніть **SETUP**.

На екрані телевізора відображається меню налаштування.

- 2 Натисніть **↑/↓** декілька разів, щоб вибрати [LANGUAGE SETUP], [VIDEO SETUP], [AUDIO SETUP], [SYSTEM SETUP] або [HDMI SETUP], а тоді натисніть **+**.

- 3 Натисніть **↑/↓** декілька разів для вибору потрібного елемента, а потім натисніть **+**.

- 4 Натисніть **↑/↓** декілька разів, щоб вибрати потрібну настройку, а тоді натисніть **+**. Налаштування вибирається і операція закінчується.

Щоб вийти з меню

Натисніть і утримуйте **SHIFT**, і натисніть **SETUP**.

Настройка мови - [LANGUAGE SETUP]

[OSD]

Встановлення мови екранного меню.

[MENU]

DVD-V

Встановлення мови меню DVD-диска.

[AUDIO]

DVD-V

Перемикає мову звукової доріжки. Якщо вибрати параметр [ORIGINAL], буде вибрано основну мову на диску.

[SUBTITLE]

DVD-V

Перемикання мови субтитрів, записаних на диску DVD VIDEO. Якщо вибрати [AUDIO FOLLOW], мова субтитрів змінюється згідно з мовою, яку ви вибрали для звукової доріжки.

Примітка

Якщо вибрано [OTHERS→] у [MENU], [AUDIO], і [SUBTITLE], введіть код мови з «Список мовних кодів» (стор. 87) за допомогою числових кнопок.



Настройка экрана телевизора – [VIDEO SETUP]

[TV TYPE]

DVD-V

[16:9]: Вибір цього параметра при підключенні до широкоекранного телевізора або телевізора з функцією широкоекранного режиму.

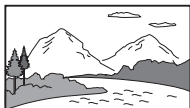

[4:3 LETTER BOX]: Цей параметр вибирається в разі підключення до телевізора зі співвідношенням сторін 4:3, у якому немає функції широкоекранного режиму. Ця настройка — для відображення широкоекранного зображення з чорними смугами вгорі та знизу екрана.



[4:3 PAN SCAN]: Цей параметр вибирається в разі підключення до телевізора зі співвідношенням сторін 4:3, у якому немає функції широкоекранного режиму. Ця настройка — для відображення зображення на всю висоту в повноекранному режимі з обрізаними сторонами.



[4:3 OUTPUT]

DVD-V

[FULL]: Вибір цього параметра при підключенні до телевізора з функцією широкоекранного режиму. Відображення зображення формату 4:3 у режимі 16:9 навіть на широкоекранному телевізорі.

[NORMAL]: Зміна розміру зображення для відповідності розміру екрана до формату оригінального зображення. Ця настройка призначена для відображення чорних смуг з лівого та правого боків при відтворенні зображення, призначеного для екрана зі співвідношенням сторін 4:3.



[COLOR SYSTEM(VIDEO CD)]

(За винятком моделей для Латинської Америки, Європи та Росії)

VIDEO CD

Встановлення системи кольорів (PAL або NTSC).

[AUTO]: Вихід відеосигналу згідно з системою кольорів диска. Вибирайте цю настройку, якщо на телевізорі використовується система DUAL.

[PAL]: Змінює відеосигнал диска NTSC і виводить його в системі PAL.

[NTSC]: Змінює відеосигнал диска PAL і виводить його в системі NTSC. Щоб отримати докладну інформацію, див. «Зміна системи кольорів» (стор. 23).

[BLACK LEVEL]

(Тільки в моделях для Латинської Америки)

Вибір рівня чорного кольору (рівень налаштування) для виходу відеосигналів із роз'єму VIDEO OUT.

[ON]: Настройка рівня чорного кольору для вихідного сигналу на стандартний рівень.

[OFF]: Зниження стандартного рівня чорного. Цю настройку слід використовувати, коли зображення є надто білим.

[PAUSE MODE]**DVD-V**

[AUTO]: Зображення, на якому присутні об'єкти, що динамічно рухаються, виводиться без тремтіння. Зазвичай слід вибирати цю настройку.

[FRAME]: Зображення, на якому присутні об'єкти, що не рухаються динамічно, виводиться у високій роздільній здатності.

**Настройка параметрів аудіо – [AUDIO SETUP]****[AUDIO DRC]**

(Стискання динамічного діапазону)

DVD-V

Корисно для перегляду фільмів з маленькою гучністю пізно вночі.

[OFF]: Вимкнено.

[STANDARD]: Динамічний діапазон стискається до рівня, передбаченого звукооператором.

[TRACK SELECTION]**DVD-V**

Надає пріоритет звуковій доріжці, яка містить найбільшу кількість каналів, коли ви відтворюєте диск DVD VIDEO, на якому записано кілька аудіоформатів (PCM, аудіо MPEG або Dolby Digital).

[OFF]: Пріоритет не надається.

[AUTO]: Пріоритет надається.

[A/V SYNC]**DVD-V VIDEO CD DATA CD DATA DVD**

(Лише для відеофайлів)

[OFF]: Без регулювання.

[ON]: Регулювання затримки між зображенням і звуком у разі відсутності синхронізації між ними.

[DOWNMIX]**DVD-V**

Вибір вихідного сигналу аудіо для відтворення багатоканального аудіо.

[NORMAL]: Вихід багатоканального аудіо як 2-канального стереосигналу.

[DOLBY SURROUND]: Вихід багатоканального аудіо як 2-канального сигналу об'ємного звуку.

Примітка

Функція працює лише за наявності підключення через роз'єм HDMI OUT (TV) ARC.



Настройка системи – [SYSTEM SETUP]

[SCREEN SAVER]

Заставка захистить ваш екран від пошкодження (тьмяніння). Натисніть \triangle +/-, щоб скасувати заставку.

[ON]: Зображення заставки з'являється, якщо ви не користуєтеся системою приблизно 15 хвилин.

[OFF]: Вимкнення функції. Не з'являється зображення заставки.

[BACKGROUND]

Вибір кольору фону або зображення, яке буде виводитися на екран телевізора.

[JACKET PICTURE]: На фоні виводиться зображення обкладинки диска, записане на ньому (нерухоме зображення).

[GRAPHICS]: На фоні виводиться запрограмоване зображення, яке зберігається в системі.

[BLUE]: Колір фону синій.

[BLACK]: Колір фону чорний.

[PARENTAL CONTROL]

Встановлює обмеження відтворення. Щоб отримати докладну інформацію, див. «Обмеження відтворення диску (батьківський контроль)» (стор. 31).

[MULTI-DISC RESUME]

DVD-V VIDEO CD

[ON]: Зберігає в пам'яті точку відновлення відтворення для 6 дисків.

[OFF]: Відтворення починається з точки відновлення відтворення тільки для диска, що зараз знаходиться в системі.

[RESET]

Повернення до налаштувань меню настройок за замовчанням. Щоб отримати докладну інформацію, див. «Повернення до налаштувань меню настройок за замовчуванням» (стор. 79).



Настройка параметрів HDMI – [HDMI SETUP]

[HDMI RESOLUTION]

Вибір вихідної роздільної здатності телевізора при підключенні до нього через кабель HDMI.

[AUTO(1920×1080p)]: Виведення відеосигналів відповідно до роздільної здатності телевізора.

**[1920×1080i]/[1280×720p]/
[720×480p]¹⁾/[720×480/576p]²⁾:**

Виведення відеосигналів відповідно до вибраного налаштування роздільної здатності.

¹⁾ Тільки в моделях для Латинської Америки.

²⁾ В інших моделях.

[YCbCr/RGB(HDMI)]

[YCbCr]: Виведення відеосигналів YCbCr.

[RGB]: Виведення відеосигналів RGB.

[AUDIO(HDMI)]

[AUTO]: Виведення аудіосигналів в оригінальному форматі через роз'єм HDMI OUT (TV) ARC.

[PCM]: Виведення 2-канальних лінійних аудіосигналів кодово-імпульсної модуляції через роз'єм HDMI OUT (TV) ARC.

[CONTROL FOR HDMI]

[ON]: Функцію Керування по HDMI увімкнено. Можна виконувати операції одразу із системою та телевізором, підключеним за допомогою кабелю HDMI.

[OFF]: Вимкнено.

[AUDIO RETURN CHANNEL]

Виберіть цю функцію, якщо систему підключено до роз'єму HDMI IN телевізора, сумісного зі зворотнім аудіоканалом. Зазначена функція доступна при встановленні для [CONTROL FOR HDMI] значення [ON].

[ON]: Забезпечує відтворення звуку телевізора через динаміки системи.

[OFF]: Вимкнено.

[STANDBY LINKED TO TV]

Зазначена функція доступна при встановленні для [CONTROL FOR HDMI] значення [ON].

[AUTO]: Система автоматично вимикатиметься разом із телевізором за таких умов:

- протягом відтворення відеосигналу при виборі функції DVD/CD або USB
- при зупинці відтворення звуку за умови вибору функції DVD/CD або USB
- коли вибрано функцію «TV»

[ON]: Система вимикається автоматично при вимкненні телевізора незалежно від вибраної функції.

[OFF]: Система не вимикатиметься при вимкненні телевізора.

Перенесення у режимі USB

Перед використанням пристрою USB

Для отримання відомостей про сумісні пристрої USB див. «Веб-сайти сумісних пристроїв» (стор. 12).
(З цією системою можна використовувати iPhone/iPod лише через підключення BLUETOOTH.)

Передавання музики

Можна передавати музику з диска (лише диски AUDIO CD або MP3) на пристрій USB, підключений до порту Ψ (USB).

Система буде передавати файли у форматі MP3.

Примітка

- Не витягайте пристрій USB під час операцій передавання або видалення. Це може пошкодити дані на пристрої USB або сам пристрій USB.
- Файли MP3 передаються з тією самою швидкістю потоку, як у вихідних файлах.
- Коли відбувається передавання з диска AUDIO CD, можна перед передаванням вибрати швидкість потоку.
- Операції передавання на пристрій USB та видалення заборонено, коли лоток для дисків відкритий.

Примітка щодо вмісту із захищеними авторськими правами

Музика, що передається, призначена тільки для приватного використання. Використання музики для інших цілей потребує дозволу володарів авторського права.

Щоб вибрати швидкість потоку

Можна вибрати вищу швидкість потоку, щоб передавати музику з кращою якістю.

1 Натисніть **OPTIONS**.

2 Натисніть \uparrow/\downarrow декілька разів, щоб вибрати «**BIT RATE**», а тоді натисніть $\boxed{+}$.

3 Натисніть \uparrow/\downarrow декілька разів, щоб вибрати потрібну швидкість потоку, і натисніть $\boxed{+}$.

- «128 KBPS»: закодовані файли MP3 мають менший розмір і нижчу якість аудіо.
- «256 KBPS»: закодовані файли MP3 мають більший розмір, але вищу якість аудіо.

Для виходу з меню опцій натисніть **OPTIONS**.

Передавання музики з диску

Можна передавати музику на пристрій USB, підключений до порту Ψ (USB), в таких режимах:

- Синхронізоване передавання: Передавання композицій або файлів MP3 з диска на USB.
- Перенесення в режимі REC1: Передавання однієї композиції чи файлу MP3 протягом відтворення.

1 Підключіть переносний USB-пристрій до порту Ψ (USB) пристрою.

Примітка

Можна використовувати адаптер USB (не входить до комплекту постачання) для підключення пристрою USB до пристрою, якщо пристрій USB не можна включити в порт Ψ (USB).

2 Натисніть FUNCTION декілька разів, щоб вибрати «DVD/CD». Після цього вставте диск.

3 Підготуйте джерело звуку.

Синхронізоване передавання:

Якщо відтворення в системі розпочалося автоматично, двічі натисніть \blacksquare , щоб повністю зупинити відтворення. Коли відтворення зупинене, натисніть PLAY MODE декілька разів, щоб вибрати потрібний режим відтворення.

Примітка

Якщо почати передавання в режимі відтворення в довільному порядку або повторюваного відтворення, вибраний режим відтворення автоматично змінюється на звичайний режим.

Перенесення в режимі REC1:

Виберіть композицію або файл MP3 для передавання, а потім починайте відтворення.

4 Натисніть REC TO USB.

На дисплеї з'явиться напис «PUSH ENTER».

5 Натисніть \square .

Передавання почнеться, коли на дисплеї з'явиться напис «DO NOT REMOVE». Не витягайте пристрій USB до закінчення операції передавання.

Після завершення передавання система виконує такі дії:

Синхронізоване передавання:

Диск автоматично зупиняється.

Перенесення в режимі REC1:

Диск продовжує відтворювати наступну композицію чи файл.

Зупинення відтворення

Натисніть \blacksquare .

Примітки щодо передавання

- Файли MP3 не можна передавати з диска, відформатованого в UDF (універсальний формат диска), на пристрій USB.
- При передаванні звук не виводиться.
- Інформація CD-TEXT не передається до створених файлів MP3.
- Передавання автоматично зупиняється, якщо:
 - на пристрої USB закінчується місце під час передавання.
 - кількість аудіофайлів або папок на пристрої USB сягає граничного значення, яке система здатна розпізнати.
- Якщо папка або файл, яку ви намагаєтеся передати, вже існує на пристрої USB з такою самою назвою, після назви буде додано послідовний номер, а оригінальна папка чи файл не перезаписуються.
- Під час передавання неможливо виконувати такі операції:
 - Викинути диск.
 - Вибрати іншу доріжку або файл.
 - Призупинити відтворення або знайти місце на доріжці або у файлі.
 - Змінити функцію.

- При передаванні музики на пристрій WALKMAN® за допомогою «Media Manager for WALKMAN», треба передавати її у форматі MP3.
- Якщо до системи підключено пристрій WALKMAN®, переконайтеся, що підключення виконується після того, як із дисплея WALKMAN® зникнуть повідомлення «Creating Library» або «Creating Database».

Правила створення папок і файлів

Максимальна кількість файлів MP3, які можуть бути створені

- 298 папок
- 650 файлів у папці
- 650 файлів у папці REC1-CD або REC1-MP3

Ці значення можуть змінюватися залежно від конфігурації файлів чи папок.

При передаванні на пристрій USB папка «MUSIC» створюється безпосередньо в каталозі «ROOT». Папки та файли створюються всередині цієї папки «MUSIC» згідно з методом передавання та джерелом у такий спосіб:

Синхронізоване передавання

- **При перезаписі усіх композицій з AUDIO CD**
Назва папки: «CDDA0001»*
Назва файла: «TRACK001»*
- **При передаванні файлів MP3 з диска**
Назва папки: Як у джерелі
Назва файла: Як у джерелі

Перенесення у режимі REC1

- **При перезаписі однієї композиції з AUDIO CD**
Назва папки: «REC1-CD»
Назва файла: «TRACK001»*
- **При передаванні файлу MP3 з диска**
Назва папки: «REC1-MP3»
Назва файла: Як у джерелі

* Наступні номери папок і файлів призначаються послідовно.

Видалення аудіофайлів або папок на пристрої USB

- 1 Натисніть **FUNCTION** декілька разів, щоб вибрати «USB».
- 2 Натисніть **MEDIA MODE** декілька разів, щоб вибрати [MUSIC].
- 3 Коли відтворення зупинене, натисніть **OPTIONS**.
- 4 Натисніть **↑/↓** декілька разів, щоб вибрати «ERASE», а тоді натисніть **[+]**.
Список папок відображається на екрані телевізора.
- 5 Натисніть **↑/↓** декілька разів, щоб вибрати папку, а тоді натисніть **[+]**.
Список файлів відображається на екрані телевізора.

- 6** Натисніть **↔/↔** декілька разів для вибору аудіофайлу, який потрібно видалити, а потім натисніть **+**.

За бажання видалити з папки всі аудіофайли виберіть у списку [ALL TRACKS].

На дисплеї з'являться написи «FOLDER ERASE» або «TRACK ERASE» і «PUSH ENTER».

Щоб відмінити операції видалення, натисніть **■**.

- 7** Натисніть **+**.

На дисплеї з'явиться напис «COMPLETE».

Для виходу з меню опцій натисніть **OPTIONS**.

Примітка

- Видалити можна тільки підтримуваний аудіофайл, файл MP4 і файл 3GP.
- Ви не можете видалити аудіофайли або папки, якщо було вибрано відтворення в довільному порядку. Перед видаленням встановіть звичайний режим відтворення.
- Операцію видалення заборонено, коли лоток для дисків відкритий.

Тюнер

Прослуховування радіопередач

- 1** Натисніть **FUNCTION** декілька разів, щоб обрати «**TUNER FM**».

- 2** Налаштування радіостанції.

Для автоматичного сканування:

Натисніть і утримуйте **TUNING+/-**, поки індикація частоти на дисплеї не почне змінюватися.

Сканування автоматично зупиняється, коли тюнер налаштовується на станцію. На дисплеї відображається напис «**ST**» (тільки для стереопрограм FM).

Якщо сканування не зупиняється, натисніть **■** для його зупинки. Потім виконайте налаштування вручну (описане нижче).

Для налаштування вручну:

Натисніть **TUNING+/-** декілька разів, щоб налаштуватися на потрібну станцію.

Примітка

При налаштуванні на FM-станцію, яка надає послуги RDS, у трансляції передається така інформація, як назва служби або назва станції. Інформацію RDS можна перевірити, натиснувши **DISPLAY** декілька разів.

Порада

Щоб зменшити статичний шум під час прослуховування малопотужної FM-стерео радіостанції, натисніть **FM MODE** декілька разів, доки з дисплея не зникне напис «**ST**». Ефект стереозвуку буде втрачено, але якість прийому поліпшиться.

Програмування радіостанцій

Можна зберегти до 20 FM-радіостанцій як свої улюблені.

- 1** Налаштуйтеся на потрібну радіостанцію.
- 2** Натисніть DVD/TUNER MENU.
- 3** Натисніть \uparrow/\downarrow декілька разів для вибору потрібного номера запрограмованої радіостанції, а потім натисніть $\boxed{+}$.

На дисплеї відображається напис «COMPLETE», і станція зберігається.

Якщо вибраному номеру запрограмованої радіостанції вже було призначено іншу радіостанцію, її буде замінено новою запрограмованою радіостанцією.

Щоб налаштуватися на прослуховування запрограмованої радіостанції

Натисніть PRESET+/- декілька разів, щоб вибрати потрібний номер запрограмованої радіостанції.
Або натисніть і утримуйте SHIFT, після чого натисніть числові кнопки, а потім натисніть $\boxed{+}$.

Підключення BLUETOOTH

Щодо бездротової технології BLUETOOTH

BLUETOOTH — бездротова технологія, яка забезпечує обмін даними на невеликих відстанях між цифровими пристроями.

Підтримувані версія BLUETOOTH, профілі та кодеки

Щоб отримати докладну інформацію, див. «Секція BLUETOOTH» (стор. 84).

Сумісні пристрої BLUETOOTH

Щоб отримати докладну інформацію, див. «Веб-сайти сумісних пристроїв» (стор. 12).

Щодо індикатора BLUETOOTH

Індикатор BLUETOOTH на пристрої світиться або блимає синім, показуючи стан BLUETOOTH.

Стан системи	Стан індикатора
Очікування BLUETOOTH	Блимає повільно
Режим створення пари BLUETOOTH	Швидко блимає
Підключення BLUETOOTH встановлено	Світиться

Створення пари між системою та пристроєм BLUETOOTH

Створенням пари називається процес, коли пристрої BLUETOOTH виконують взаємну реєстрацію заздалегідь. Після створення пари цю операцію повторювати не треба.

Якщо ваш пристрій є BLUETOOTH-пристроєм, сумісним з NFC, виконувати процедуру створення пари вручну не треба. (Див. «Підключення пристрою BLUETOOTH одним дотиком за допомогою NFC» на стор. 46.)

1 Розташуйте пристрій BLUETOOTH на відстані не більше 1 метра від пристрою.

2 Натисніть FUNCTION декілька разів, щоб вибрати функцію BLUETOOTH.

На дисплеї з'явиться напис «BLUETOOTH».

Порада

- Якщо в системі немає відомостей про створення пари (наприклад, коли функція BLUETOOTH використовується вперше після придбання пристрою), напис «PAIRING» блимає на дисплеї, а система переходить у режим створення пари. Перейдіть до кроку 4.
- Якщо система підключена до пристрою BLUETOOTH, натисніть BLUETOOTH на пристрої, щоб від'єднати пристрій BLUETOOTH.

3 Натисніть і утримуйте – PAIRING на пристрої протягом 2 секунд або більше.

На дисплеї блимає напис «PAIRING».

4 Увімкніть функцію BLUETOOTH на пристрої BLUETOOTH і виконайте процедуру створення пари.

Докладну інформацію див. в інструкції з експлуатації пристрою BLUETOOTH.

5 Виберіть «MHC-V21D» на дисплеї пристрою BLUETOOTH.

Виконайте цей крок протягом 5 хвилин, інакше створення пари буде скасоване. У такому разі повторіть дії, починаючи з кроку 3.

Примітка

Якщо пристрій BLUETOOTH потребує ключ доступу, введіть «0000».

«Ключ доступу» може називатися «Парольний код», «PIN-код», «Номер PIN» або «Пароль».

6 Встановіть підключення з пристроєм BLUETOOTH.

Коли створення пари закінчено та підключення BLUETOOTH встановлено, назва пристрою BLUETOOTH з'явиться на дисплеї.

Залежно від пристрою BLUETOOTH підключення може початися автоматично після закінчення створення пари.

Адресу пристрою BLUETOOTH можна перевірити, натиснувши DISPLAY декілька разів.

Примітка

- Можна створити пари, використовуючи 8 пристроїв BLUETOOTH. У разі сполучення з дев'ятьма BLUETOOTH-пристроєм, останній пристрій, із яким було виконано сполучення, буде видалено.
- Для того, щоб створити пару з іншим пристроєм BLUETOOTH, повторіть кроки з 1 по 6.

Щоб скасувати операцію створення пари

Натисніть і утримуйте **PAIRING** на пристрої протягом 2 секунд або більше, поки на дисплеї не з'явиться напис «BT AUDIO».

Щоб видалити інформацію про створення пари

Ви можете стерти всю інформацію про створення пари, скинувши налаштування системи. Див. «Скидання налаштувань системи» (стор. 78).

Примітка

Після скидання налаштувань системи вона може не з'єднуватися з iPhone/iPod. У цьому випадку видаліть інформацію системи про створення пари на вашому iPhone/iPod, а потім знову виконайте операцію створення пари.

Прослуховування музики на пристрої BLUETOOTH

Ви можете слухати музику на пристрої BLUETOOTH та керувати відтворенням за допомогою кнопок на даному пристрої або пристрої дистанційного керування.

До відтворення музики перевірте наступне:

- Функція BLUETOOTH пристрою BLUETOOTH увімкнена.
- Створення пари завершено (стор. 43).

Після встановлення підключення між системою та пристроєм BLUETOOTH можна керувати відтворенням, натискаючи **▶**, **⏸**, **■**, **◀◀/▶▶** і **⏮/⏭**.

1 Натисніть BLUETOOTH на пристрої, щоб вибрати функцію BLUETOOTH.

На дисплеї з'явиться напис «BLUETOOTH».

2 Встановіть підключення з пристроєм BLUETOOTH.

Натисніть BLUETOOTH на пристрої, щоб підключити пристрій BLUETOOTH, який підключався останнім.

Виконання підключення сигналу BLUETOOTH з пристроєм BLUETOOTH, якщо пристрій не підключений.

Після встановлення підключення назва пристрою BLUETOOTH з'явиться на дисплеї.

3 Натисніть ►, щоб розпочати відтворення.

Залежно від пристрою BLUETOOTH

- може знадобитися натиснути ► два рази.
- може знадобитися почати відтворення джерела аудіо на пристрої BLUETOOTH.

4 Відрегулюйте гучність.

Спочатку відрегулюйте гучність пристрою BLUETOOTH. Якщо рівень гучності все одно низький, відрегулюйте рівень гучності в системі.

Примітка

Якщо система не підключена до жодного пристрою BLUETOOTH, вона автоматично підключиться до пристрою BLUETOOTH, який підключався останнім, після того як на пристрої натиснути BLUETOOTH чи ►.

Щоб скасувати підключення BLUETOOTH

Натисніть BLUETOOTH на пристрої. На дисплеї з'явиться напис «BT AUDIO».

Залежно від пристрою BLUETOOTH підключення BLUETOOTH може бути автоматично скасовано, якщо зупинити відтворення.

Підключення цієї системи до декількох пристроїв BLUETOOTH (підключення кількох пристроїв)

Ви можете одночасно підключати до трьох пристроїв BLUETOOTH до системи з використанням з'єднання A2DP/AVRCP.

Перш ніж виконати створення пари з наступним пристроєм BLUETOOTH, переконайтеся, що функція BLUETOOTH у системі ввімкнена, і перший пристрій BLUETOOTH підключено до системи.

Для сполучення з другим або третім пристроєм

Повторіть кроки 1 – 6 з «Створення пари між системою та пристроєм BLUETOOTH» (стор. 43).

Щоб переключити джерело відтворення

Почніть відтворення на іншому підключеному пристрої BLUETOOTH, поки поточний пристрій відтворює музику. Система виведе звук із останнього пристрою.

Примітка

- Операції можуть відрізнятися залежно від пристрою BLUETOOTH. Пристрій BLUETOOTH може бути нез'єднаний, залежно від комбінації пристроїв. Докладну інформацію див. в інструкціях з експлуатації пристрою.

- Якщо спробувати підключити четвертий пристрій BLUETOOTH до системи, останній підключений пристрій буде відключено.
- Залежно від пристрою BLUETOOTH, може бути неможливим одночасно створити три з'єднання BLUETOOTH.
- Ви не можете встановити зв'язок між декількома пристроями під час використання функції Party Chain із бездротовим з'єднанням або функції Підключення динаміка.

Щоб від'єднати будь-який пристрій BLUETOOTH від з'єднання декількох пристроїв
Припиніть з'єднання BLUETOOTH з пристроєм BLUETOOTH, який ви хочете від'єднати.

Щоб від'єднати всі пристрої BLUETOOTH від з'єднання декількох пристроїв
Натисніть BLUETOOTH на пристрої. На дисплеї з'явиться напис «BT AUDIO».

Підключення пристрою BLUETOOTH одним дотиком за допомогою NFC

NFC (Near Field Communication — бездротовий зв'язок ближнього радіуса дії) — це технологія, що дозволяє встановлювати зв'язок ближнього радіуса дії між різними пристроями, наприклад смартфонами та мітками IC. При дотику до системи BLUETOOTH-пристроєм, сумісним з NFC, система автоматично: — вмикає функцію BLUETOOTH;

— завершує створення пари та підключення пристрою BLUETOOTH.

Сумісні пристрої BLUETOOTH

Пристрої BLUETOOTH із вбудованою функцією NFC (ОС: Android™ 2.3.3 та подальші версії, за винятком Android 3.x)

Примітка

Залежно від моделі сумісного із NFC BLUETOOTH-пристрою може знадобитися завчасне ввімкнення функції NFC на такому пристрої. Докладну інформацію див. в інструкціях з експлуатації пристрою BLUETOOTH.

- 1 Торкніться пристроєм BLUETOOTH до позначки N-Mark на пристрої, і зачекайте доки пристрій BLUETOOTH не відповість системі.**

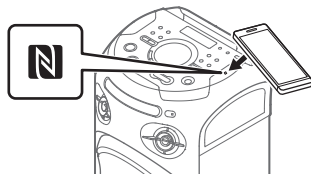

Щоб встановити підключення, виконуйте інструкції, які відображаються на екрані пристрою BLUETOOTH.

Після встановлення підключення BLUETOOTH назва пристрою BLUETOOTH з'явиться на дисплеї.

- 2 Почніть відтворення аудіоджерела на пристрої BLUETOOTH.**

Докладну інформацію див. в інструкції з експлуатації пристрою BLUETOOTH.

Порада

Якщо не вдається створити пару та встановити з'єднання BLUETOOTH, виконайте такі дії.

- Якщо пристрій BLUETOOTH знаходиться у чохлах, доступному у продажу, зніміть його.
- Знову торкніться пристроєм BLUETOOTH позначки N-Mark на пристрої.

Щоб скасувати підключення BLUETOOTH

Знову торкніться пристроєм BLUETOOTH позначки N-Mark на пристрої.

Встановлення аудіокодеків BLUETOOTH

Можна отримувати дані з пристрою BLUETOOTH у форматах кодеків AAC, LDAC або SBC. Вибрати формати AAC/LDAC можна лише за умови, коли підключений пристрій BLUETOOTH підтримує AAC/LDAC.

1 Натисніть **OPTIONS**.

2 Натисніть **↕/↔** декілька разів, щоб вибрати «**BT CODEC**», а тоді натисніть **+**.

3 Натисніть **↕/↔** декілька разів для вибору налаштування, а тоді натисніть **+**.

- «AUTO»: Увімкнення прийому у форматі кодеків AAC або LDAC.
- «SBC»: Прийом у форматі кодеків SBC.

Для виходу з меню опцій натисніть **OPTIONS**.

Примітка

- Ви зможете відтворювати звук високої якості, якщо вибрано режим AAC або LDAC. Якщо відтворення звуку у форматі AAC або LDAC на пристрої неможливе або якщо звучання переривається, виберіть «SBC».
- Якщо змінити це налаштування, коли система підключена до пристрою BLUETOOTH, пристрій BLUETOOTH буде відключено. Щоб підключити пристрій BLUETOOTH, повторіть підключення BLUETOOTH.

Порада

LDAC являє собою технологію кодування звуку, розроблену корпорацією Sony. Вона дозволяє передавати аудіовміст з високою роздільною здатністю (Hi-Res) через підключення BLUETOOTH. На відміну від інших технологій кодування, сумісних з BLUETOOTH (наприклад, SBC), LDAC не понижує частоту звуку при передачі аудіовмісту Hi-Res¹⁾, а також дозволяє передавати приблизно втричі більше даних²⁾, аніж інші технології передачі звуку через мережу BLUETOOTH. При цьому LDAC гарантує неперевершену якість звуку, яка досягається за рахунок ефективного кодування та оптимізованого формування пакетів.

¹⁾ За винятком вмісту у форматі DSD.

²⁾ У порівнянні з кодуванням піддіапазону (SBC) при виборі швидкості передачі даних 990 Кбіт/с (96/48 кГц) або 909 Кбіт/с (88,2/44,1 кГц).

Налаштування функції переходу в режим очікування з підключенням BLUETOOTH

Режим очікування BLUETOOTH дозволяє системі ввімкнутися автоматично під час встановлення підключення сигналу BLUETOOTH із пристроєм BLUETOOTH.

1 Натисніть **OPTIONS**.

2 Натисніть **↕/↕** декілька разів, щоб вибрати «**BT STBY**», а тоді натисніть **[+]**.

3 Натисніть **↕/↕** декілька разів для вибору налаштування, а тоді натисніть **[+]**.

- «ON»: Система вмикається автоматично, навіть якщо вона перебуває в режимі очікування.
- «OFF»: Вимкнення цієї функції.

Для виходу з меню опцій натисніть **OPTIONS**.

Увімкнення або вимкнення сигналу BLUETOOTH

До всіх функцій системи можна підключитися з пристроєм BLUETOOTH, із яким створено пару, якщо в системі ввімкнено сигнал BLUETOOTH. Сигнал BLUETOOTH вмикається за замовчанням.

Натисніть і утримуйте [] + та MEGA BASS на пристрої протягом близько 3 секунд.

На дисплеї з'явиться напис «**BT ON**» або «**BT OFF**».

Примітка

- Коли сигнал BLUETOOTH вимкнено, неможливо виконувати такі операції:
 - Створення пари та/або з'єднання з пристроєм BLUETOOTH
 - Використовуйте «Sony | Music Center»
 - Зміна аудіокодеків BLUETOOTH
- Під час дотику пристроєм BLUETOOTH, сумісним із NFC, до позначки N-Mark на пристрої або під час увімкнення режиму очікування BLUETOOTH, сигнал BLUETOOTH буде увімкнений автоматично.



Керування системою за допомогою смартфона або планшетного комп'ютера (Sony | Music Center)

«Sony | Music Center» — це спеціальна програма для керування сумісними із «Sony | Music Center» аудіопристроями, виробником яких є компанія Sony, за допомогою смартфона чи планшетного комп'ютера. Задайте пошук «Sony | Music Center» на Google Play або App Store і завантажте цю програму на свій смартфон або планшетний комп'ютер.

«Sony | Music Center» дозволяє:

- змінювати функціональний режим системи, керувати відтворенням із диска/пристрою USB, а також виконувати настройку станцій FM-радіо.
- гортати музичний вміст диска/пристрою USB.
- переглядати інформацію на диску/пристрої USB, наприклад, час відтворення та назву.
- регулювати гучність і змінювати налаштування звуку.
- керувати кількома системами при використанні функції Party Chain із бездротовим з'єднанням.

- 1 Запустіть пошук «Sony | Music Center» чи зіскануйте двомірний код, наведений нижче.



- 2 Завантажте програму «Sony | Music Center» на свій пристрій.
- 3 З'єднайте систему та пристрій через з'єднання BLUETOOTH (стор. 43).
- 4 Запустіть «Sony | Music Center» і виконуйте вказівки, показані на екрані.

Примітка

- Рекомендується користуватися останньою версією «Sony | Music Center».
- Якщо програма «Sony | Music Center» не працює належним чином, натисніть BLUETOOTH на пристрої, щоб скасувати підключення BLUETOOTH, а потім повторно встановіть підключення BLUETOOTH для належної роботи BLUETOOTH.
- Операції, доступні при використанні «Sony | Music Center», можуть відрізнитися залежно від аудіопристроїв.
- Для отримання докладнішої інформації щодо «Sony | Music Center» перейдіть за наступною URL-адресою: <http://info.vssupport.sony.net/help/>
- Характеристики й індикація відображуваної в «Sony | Music Center» інформації можуть змінюватися без попереднього повідомлення.



Проведення бурхливих вечірок із використанням програми «Fiestable»

Надається можливість керувати функціями домашньої аудіосистеми Sony, призначеними для організації вечірок, за допомогою програми «Fiestable» з інтуїтивно зрозумілим і вишуканим інтерфейсом користувача. Програма «Fiestable» дозволяє керувати такими функціями, як DJ Effect і караоке. Ви також можете використовувати функцію «Керування рухом», завдяки якій ви можете керувати певними функціями цієї системи, рухаючи свій пристрій BLUETOOTH в різних напрямках. «Fiestable» — це вбудований програмний додаток «Sony | Music Center».

- 1 Виконайте пошук і завантажте програму «Sony | Music Center» на свій пристрій (стор. 49).**
- 2 Виконайте пошук і завантажте програму «Fiestable» з Google Play або з App Store, скориставшись своїм пристроєм.**
- 3 З'єднайте систему та пристрій через з'єднання BLUETOOTH (стор. 43).**

4 Запустіть «Sony | Music Center» і торкніться значка «Fiestable».

Примітка

Для отримання докладнішої інформації щодо «Sony | Music Center» перейдіть за наступною URL-адресою.
<http://info.vssupport.sony.net/help/>

Отримання рейтингу і обмін відповідною інформацією в Party People, а також отримання бонусних функцій в Party King

Ця система має унікальну функцію, яка може автоматично реєструвати ваше використання системи.

Виходячи з вашого використання системи, система оцінюватиме вас за різними рейтинговими шкалами Party People відповідно до заздалегідь визначених критеріїв. Чим частіше ви використовуєте систему, тим вище ваш рейтинг в системі.

Коли ви досягнете певного рейтингу Party People, ви можете обмінятися цією інформацією через соціальні мережі. Система також надасть вам бонусні функції відповідно до рейтингу.

Примітка

Щоб використовувати цю функцію, переконайтеся, що додаток «Sony | Music Center» (стор. 49) і додаток «Fiestable» (стор. 50) були встановлені на вашому пристрої.

1 З'єднайте систему та пристрій через з'єднання BLUETOOTH (стор. 43).

2 Запустіть «Sony | Music Center» і торкніться значка «Fiestable».

Ви можете перевірити свій поточний рейтинг, бонусні функції, а також дізнатися, як досягти наступного рейтингу.

Регулювання звуку

Регулювання звуку

Задача	Необхідні дії
Підсилення низьких частот і створення потужнішого звуку (MEGA BASS)	Натисніть MEGA BASS декілька разів, щоб вибрати «BASS ON». Загориться індикатор MEGA BASS. Щоб скасувати, натисніть MEGA BASS декілька разів, щоб вибрати «BASS OFF».
Відтворення звукового ефекту залу для урочистостей (Fiesta)	Натисніть SOUND FIELD +/- декілька разів, щоб вибрати «FIESTA». Щоб скасувати, натисніть SOUND FIELD +/- декілька разів, щоб вибрати інше акустичне поле.
Вибір акустичного поля	Натисніть SOUND FIELD +/- декілька разів, щоб вибрати потрібне акустичне поле. Щоб скасувати, натисніть SOUND FIELD +/- декілька разів, щоб вибрати «FLAT».

Вибір режиму віртуального футболу

Під час перегляду трансляції футбольного матчу у вас з'явиться відчуття, ніби ви на стадіоні. Слід мати на увазі, що вибрати режим віртуальний футболу можна тільки тоді, коли активні функції AUDIO IN та TV.

Натискайте SOUND FIELD +/- кілька разів поспіль під час перегляду трансляції футбольного матчу.

- «ON NARRATION»: Ви зможете насолодитися відчуттям занурення в атмосферу футбольного стадіону завдяки підсиленню реакції трибун.
- «OFF NARRATION»: Відчуття присутності на стадіоні підсиляться ще більше завдяки зменшенню рівня гучності коментарів і додатковому підсиленню реакції трибун.

Щоб скасувати режим віртуального футболу

Натисніть SOUND FIELD +/- декілька разів, щоб вибрати «FLAT».

Примітка

- Рекомендуємо вибирати режим віртуальний футболу при перегляді трансляцій футбольних матчів.
- Якщо під час відтворення вмісту чути неприродні звуки, коли вибрано «OFF NARRATION», рекомендуємо вибрати «ON NARRATION».
- Ця функція не підтримує монофонічний звук.

Створення власних звукових ефектів

Можна підняти або опустити рівень певних діапазонів частот і зберегти це налаштування в пам'яті як «CUSTOM EQ».

1 Натисніть OPTIONS.

2 Натисніть \uparrow/\downarrow декілька разів, щоб вибрати «CUSTOM EQ», а тоді натисніть $\boxed{+}$.

3 Натисніть \uparrow/\downarrow декілька разів, щоб відрегулювати рівень еквалайзера або налаштування об'ємного звуку, а потім натисніть $\boxed{+}$.

4 Повторіть крок 3, щоб відрегулювати рівень інших діапазонів частот і ефект об'ємного звуку.

Для виходу з меню опцій натисніть OPTIONS.

Вибір налаштувань еквалайзера користувача

Натисніть SOUND FIELD +/- декілька разів, щоб вибрати «CUSTOM EQ».

Створення атмосфери вечірки (DJ Effect)

Для виконання цієї операції користуйтеся кнопками на пристрої.

1 Натисніть наступну кнопку, щоб вибрати тип ефекту.

- **FLANGER:** Створення глибокого ефекту фленжера, схожого на звук двигуна реактивного літака.
- **ISOLATOR:** Відокремлення певного діапазону частот за рахунок зміни рівня інших діапазонів частот. Наприклад, якщо ви хочете зосередитися на вокалі.
- **SAMPLER:** Надання можливості використання низки спеціальних звукових ефектів.

2 Змініть звуковий ефект.

Для режимів FLANGER та ISOLATOR:

Поверніть ручку VOLUME/DJ CONTROL, щоб відрегулювати рівень ефекту.

Для режиму SAMPLER:

Деякі рази натисніть SAMPLER, щоб вибрати бажаний режим семплера, а потім натисніть S1, S2, S3 або S4, щоб подати на вихід звуковий ефект семплера.

Щоб безперервно подавати на вихід інший звуковий ефект семплера, поверніть ручку VOLUME/DJ CONTROL.

Для налаштування рівня семплерного звуку

1 Натисніть OPTIONS на пристрої дистанційного керування.

2 Натисніть \uparrow/\downarrow на пристрої дистанційного керування декілька разів, щоб обрати «SAMPLER», а потім натисніть \oplus .

3 Натисніть \uparrow/\downarrow на пристрої дистанційного керування декілька разів, щоб налаштувати рівень семплерного звуку, а потім натисніть \oplus .

Для виходу з меню опцій натисніть OPTIONS на пристрої дистанційного керування.

Щоб вимкнути ефект

- Натисніть DJ OFF.
- Повторно натисніть кнопку вибраного ефекту (тільки для режимів FLANGER та ISOLATOR).

Примітка

- Режим DJ Effect автоматично вимикається в разі:
 - вимкненні системи.
 - зміни функції.
 - активувати або деактивувати функції Party Chain із дротовим з'єднанням або Party Chain із бездротовим з'єднанням.
 - змінити акустичне поле.
 - користування функцією Vocal Fader.
 - зміни тональності (Key Control).
- Якщо активувати режим DJ Effect під час передавання, звуковий ефект не буде передано на пристрій USB.
- Якщо DJ Effect активовано, ви не зможете скористатися регулятором VOLUME/DJ CONTROL на пристрої для регулювання гучності. Натисніть $\triangleleft +/\rightarrow$ на пристрої дистанційного керування для регулювання гучності.

Інші операції

Використання функції Керування по HDMI

Після підключення телевізора, сумісного з функцією Керування по HDMI* через кабель HDMI (високошвидкісний кабель HDMI з Ethernet, не входить до комплексу постачання) ви зможете легко керувати пристроєм за допомогою пристрою дистанційного керування від телевізора.

Функція Керування по HDMI дозволяє користуватися наступними функціями.

- Функція вимкнення системи
- Функція керування звуком системи
- Зворотній аудіоканал
- Функція відтворення одним дотиком
- Спрощене дистанційне керування
- Синхронізація мови

* Керування по HDMI — це стандарт керування побутовою електронікою (CEC), що дозволяє керувати пристроями з мультимедійним інтерфейсом високої чіткості (HDMI) з таких самих пристроїв.

Примітка

Зазначені функції можуть працювати на пристроях інших виробників, відмінних від Sony. Водночас правильна робота таких пристроїв не гарантована.

Підготовка до користування функцією Керування по HDMI

Натисніть і утримуйте SHIFT та натисніть SETUP, а потім встановіть [HDMI SETUP] – [CONTROL FOR HDMI] в системі на [ON] (стор. 37). Налаштування за замовчуванням [ON].

Увімкніть налаштування функції Керування по HDMI на телевізорі, який підключено до системи.

Порада

Якщо увімкнути функцію Керування по HDMI («BRAVIA» Sync) на телевізорі, який випущено Sony, то функція Керування по HDMI увімкнеться на системі автоматично. Після завершення налаштувань на дисплеї з'явиться напис «COMPLETE».

Функція вимкнення системи

При вимкненні телевізора система вимкнеться автоматично.

Натисніть і утримуйте SHIFT та натисніть SETUP, а потім встановіть [HDMI SETUP] – [STANDBY LINKED TO TV] в системі на [ON] або [AUTO] (стор. 37). Налаштування за замовчуванням [AUTO].

Примітка

Підключений пристрій може не вимкнутися залежно від його стану.

Функція керування звуком системи

При ввімкненні системи протягом перегляду телевізора звук з останнього буде виведено на динаміки системи. Для регулювання гучності системи можна скористатися пристроєм дистанційного керування телевізором.

Якщо при останньому перегляді телевізора звук із нього виводився через динаміки системи, у разі повторного вмикання телевізора система ввімкнеться автоматично. Зазначені операції можна так само здійснювати з меню телевізора. Докладну інформацію див. в інструкції з експлуатації телевізора.

Примітка

- Рівень гучності системи відобразиться на екрані телевізора (залежить від самого телевізора). Зазначений рівень може відрізнятися від рівня гучності на дисплеї.
- В залежності від налаштувань телевізора функція керування звуком системи може бути недоступною. Докладну інформацію див. в інструкції з експлуатації телевізора.

Зворотній аудіоканал

Якщо систему підключено до телевізора через роз'єм HDMI IN, сумісний зі зворотним аудіоканалом, можна буде виводити звук телевізора на динаміки системи без використання аудіокабелю (не входить до комплекту постачання). Натисніть і утримуйте SHIFT та натисніть SETUP, а потім встановіть [HDMI SETUP] – [AUDIO RETURN CHANNEL] на [ON] (стор. 37). Налаштування за замовчуванням [ON].

Примітка

Якщо телевізор несумісний зі зворотнім аудіоканалом, слід під'єднати аудіокабель (не входить до комплекту постачання) (стор. 22).

Функція відтворення одним дотиком

Якщо натиснути ► за умови вибору функції DVD/CD або USB, телевізор увімкнеться автоматично. При цьому вхід телевізора перемкнеться на вхід HDMI, до якого підключено систему.

Примітка

В залежності від телевізора початкова частина вмісту може відтворюватися неправильно.

Спрощене дистанційне керування

Для вибору системи можна скористатися кнопкою SYNC MENU на пристрої дистанційного керування телевізором. Після цього можна керувати системою. Ця функція доступна в тому разі, якщо телевізор підтримує меню з'єднання. Докладну інформацію див. в інструкції з експлуатації телевізора.

Примітка

- У меню з'єднання телевізора систему буде розпізнано з боку телевізора як «Player».
- Деякі телевізори не підтримують певні операції.

Синхронізація мови

Якщо змінити налаштування мови екранної індикації на телевізорі, налаштування мови екранної індикації системи також зміниться.

Насолоджуйтесь відтворенням через дротове з'єднання, використовуючи декілька систем (функція Party Chain із дротовим з'єднанням)

Можна підключати декілька аудіосистем у ланцюг для створення більш цікавого середовища вечірки й отримання кращого відтворення звуку. Система буде активована в ланцюзі як Party Host, і це уможливить надання спільного доступу до музики. Інші системи стануть Party Guests і відтворюватимуть таку саму музику, що відтворюватиметься на Party Host.

Налаштування Party Chain із дротовим з'єднанням

Налаштування функції Party Chain із дротовим з'єднанням шляхом з'єднання всіх систем за допомогою аудіокабелів (не входять до комплекту постачання).

Перш ніж підключати кабелі, обов'язково відключіть шнур живлення змінного струму.

A Якщо всі системи мають функцію Party Chain із дротовим з'єднанням

Приклад: При підключенні з використанням цієї системи як першої

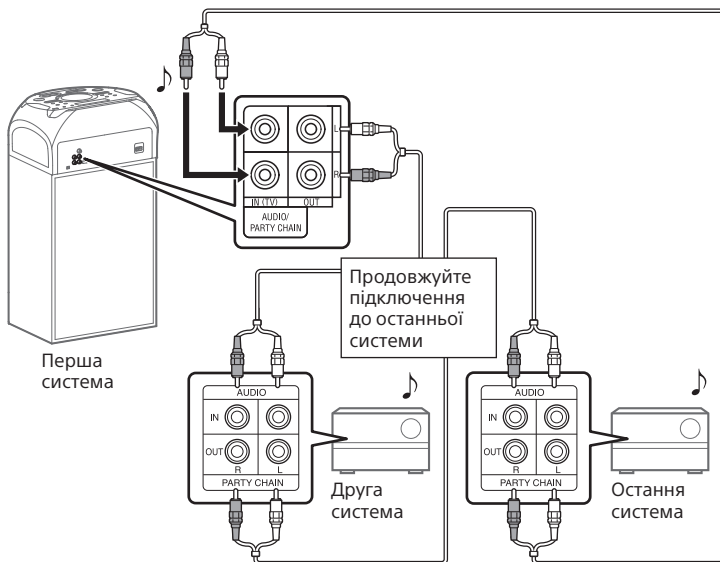

- Останню систему необхідно з'єднати з першою системою.
- Будь яка з систем може стати системою-хостом — Party Host.
- Можна перепризначити Party Host іншій системі в ланцюзі. Щоб отримати докладну інформацію, див. «Вибір нової Party Host (якщо всі системи оснащені функцією Party Chain із дровтовим з'єднанням)» (стор. 58).
- Переконайтеся, що вибрано функцію, відмінну від функції AUDIO IN. Якщо вибрано AUDIO IN, то функція не може бути використана.

В Якщо одна із систем не має функції Party Chain із дровтовим з'єднанням

Приклад: При підключенні з використанням цієї системи як першої

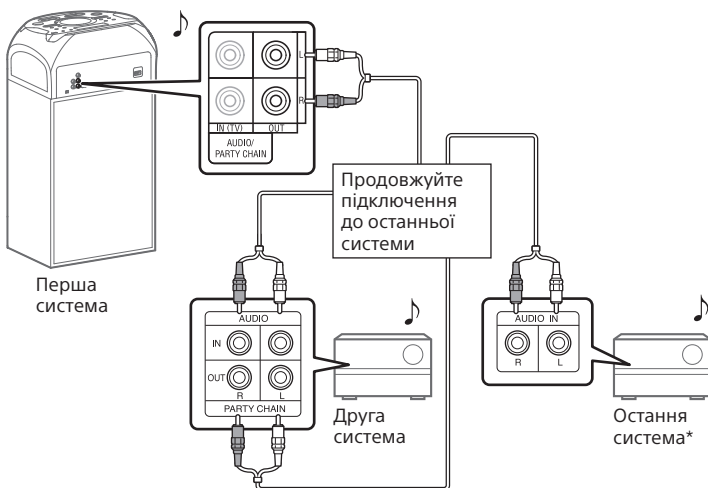

* Підключіть систему, яка не має функції Party Chain із дровтовим з'єднанням, до останньої системи. В іншому разі ця система стане останнім елементом контуру підключення. Переконайтеся в тому, що на цій останній системі вибрано функцію Audio In.

- Остання система не з'єднується з першою системою.
- Необхідно обрати першу систему як Party Host, щоб усі системи відтворювали однакову музику, коли функцію Party Chain із дровтовим з'єднанням активовано.

Користування функцією Party Chain із дротовим з'єднанням

- 1 Відключіть і підключіть знову шнур живлення змінного струму, а тоді ввімкніть усі системи.**
- 2 Відрегулюйте гучність у кожній системі.**
- 3 Активуйте функцію Party Chain із дротовим з'єднанням в системі, яка має використовуватися як Party Host.**

Приклад: При використанні цієї системи як Party Host

- ① Натисніть FUNCTION декілька разів на пристрої, щоб вибрати потрібну функцію. Якщо ви використовуєте з'єднання **A** (стор. 56), не вибирайте функцію AUDIO IN. Якщо вибрати цю функцію, звук не зможе бути виведений.
- ② Почніть відтворення музики, а потім натисніть і утримуйте **— PARTY CHAIN** на пристрої не менше ніж 2 секунди.

На дисплеї з'явиться напис «PARTY CHAIN». Party Host запускає Party Chain із дротовим з'єднанням, а інші системи — в автоматичному режимі становляться системами Party Guests. Усі системи відтворюють ту ж саму музику, що й Party Host. «WIRED P.CHAIN» загоряється на дисплеї Party Host та Party Guests.

Примітка

- Залежно від загальної кількості підключених систем для початку відтворення музики Party Guests може знадобитися деякий час.

- Зміна рівня гучності та звукового ефекту на Party Host не впливатиме на вихід Party Guests.
- Party Guest продовжує відтворювати джерело музики як Party Host, навіть коли ви змінюєте функцію на Party Guest. Однак можна регулювати гучність і змінювати звуковий ефект у системі Party Guest.
- Якщо в Party Host використовується мікрофон або відтворюється звук гітари, із Party Guests звук виводитися не буде.
- Коли одна зі з'єднаних у ланцюг систем виконує передавання даних на пристрій USB, слід дочекатися, поки вона завершить чи припинить передавання, перш ніж активувати функцію Party Chain із дротовим з'єднанням.
- Докладну інформацію щодо користування іншими системами див. в інструкції з експлуатації відповідних систем.

Вибір нової Party Host (якщо всі системи оснащені функцією Party Chain із дротовим з'єднанням)

Повторіть крок 3 з «Користування функцією Party Chain із дротовим з'єднанням» на системі, яка має використовуватися як нова Party Host. Чинна Party Host автоматично стане Party Guest. Усі системи відтворюють ту ж саму музику, що й нова Party Host.

Примітка

- Ви можете обрати іншу систему в якості Party Host тільки після того, як буде активовано функцію Party Chain із дротовим з'єднанням на всіх системах у ланцюзі.
- Якщо вибрана система не змінить стан на Party Host протягом кількох секунд, повторіть крок 3 з «Користування функцією Party Chain із дротовим з'єднанням».

Деактивація функції Party Chain із дротовим з'єднанням

Натисніть і утримуйте **–** PARTY CHAIN на пристрої Party Host протягом 2 секунд або більше. На дисплеї з'явиться напис «LEAVE PARTY».

Примітка

Якщо функція Party Chain із дротовим з'єднанням не вимикається через декілька секунд, знову натисніть й утримуйте не менше ніж 2 секунди кнопку **–** PARTY CHAIN на пристрої Party Host.

Налаштування звукового режиму Party Chain із дротовим з'єднанням

При активації функції Party Chain із дротовим з'єднанням можна задавати звуковий режим.

- 1 Натисніть **OPTIONS**.
- 2 Натисніть **↕/↕** декілька разів, щоб вибрати «**P.CHAIN MODE**», а тоді натисніть **+**.
- 3 Натисніть **↕/↕** декілька разів, щоб вибрати потрібний режим, і натисніть **+**.
 - «STEREO»: виведення стереозвуку.
 - «RIGHT CH»: виведення монофонічного звуку правого каналу.
 - «LEFT CH»: виведення монофонічного звуку лівого каналу.

Для виходу з меню опцій натисніть **OPTIONS**.

Налаштування відтворення за допомогою бездротового з'єднання і використанням декількох систем (функція Party Chain із бездротовим з'єднанням)

Ви можете підключати декілька аудіосистем у ланцюжку через з'єднання BLUETOOTH, якщо всі системи оснащені функцією Party Chain із бездротовим з'єднанням. Ця функція дозволяє створити більш захоплююче вечіркове середовище та більш високий рівень звуку без кабельного з'єднання.

Зверніть увагу, що ви можете відтворювати звукові композиції тільки з пристрою BLUETOOTH. Перша активована система в ланцюзі стане Party Host, і це уможливить надання спільного доступу до музики. Інші системи стануть Party Guests і відтворюватимуть таку саму музику, що відтворюватиметься на Party Host.

Налаштування та використання Party Chain із бездротовим з'єднанням

Приклад: Налаштування MHC-V21D як першої системи (Party Host)

1 Увімкніть всі системи.

2 Налаштуйте першу систему як Party Host.

- 1 Натисніть BLUETOOTH на пристрої, щоб вибрати функцію BLUETOOTH.
- 2 Підключіть пристрій BLUETOOTH до системи через з'єднання BLUETOOTH.
- 3 Натисніть W.PARTY CHAIN на пристрої.
На дисплеї блимає напис «CHAINING». Система переходить в режим Party Chain із бездротовим з'єднанням.

Коли система увійде в режим налаштування функції Party Chain із бездротовим з'єднанням, з'єднання з пристроєм BLUETOOTH буде автоматично припинено.

3 Налаштуйте другу систему як Party Guest.

- 1 Натисніть BLUETOOTH на пристрої, щоб вибрати функцію BLUETOOTH.
- 2 Натисніть W.PARTY CHAIN на пристрої.
Друга система стає Party Guest. На дисплеї засвітиться індикація «P.CHAIN».

Примітка

Функція Party Chain із бездротовим з'єднанням скасовується в наступних ситуаціях.

- Операція не виконується протягом 1 хвилини після налаштування Party Host під час кроку 2.
- W.PARTY CHAIN ще раз натиснуто на Party Host до завершення кроку 3.

4 Налаштуйте третю систему або більше систем як Party Guests.

Повторіть крок 3.

Примітка

Підключіть третю або наступні системи протягом 30 секунд після підключення попередньої системи. «P.CHAIN» блимає на дисплеї Party Host протягом 30 секунд. Через 30 секунд система не зможе бути підключена.

5 Зачекайте 30 секунд після підключення останньої системи Party Guest.

«P.CHAIN» перестане блимати на дисплеї Party Host, а пристрій BLUETOOTH знову підключиться до Party Host.

6 Початок відтворення з під'єданого пристрою BLUETOOTH.

7 Відрегулюйте гучність.

Коли налаштовується гучність на Party Host, гучність на Party Guests також коригується. Якщо ви хочете відрегулювати гучність у конкретній системі Party Guest, відрегулюйте гучність цієї Party Guest.

Примітка

- Ви не можете вибрати іншу систему як нову Party Host, коли активовано Party Chain із бездротовим з'єднанням.

- Якщо в Party Host використовується мікрофон або відтворюється звук гітари, із Party Guests звук виводитися не буде.
- Функції Таймер вимкнення і Автоматичний режим очікування недоступні на системах, вибраних як Party Guests.
- Докладну інформацію щодо користування іншими системами див. в інструкції з експлуатації відповідних систем.

Порада

Щоб додати нових Party Guests після того, як Party Chain із бездротовим з'єднанням вже була встановлена, натисніть і утримуйте W.PARTY CHAIN на Party Host, а потім повторіть крок 3 «Налаштування та використання Party Chain із бездротовим з'єднанням» (стор. 60).

Деактивація функції Party Chain із бездротовим з'єднанням

Натисніть W.PARTY CHAIN на пристрої Party Host.

Примітка

Коли ви змінюєте функцію або вимикаєте Party Host, Party Chain із бездротовим з'єднанням буде відключена.

Щоб від'єднати Party Guest від Party Chain із бездротовим з'єднанням

Натисніть W.PARTY CHAIN на Party Guest, який ви бажаєте від'єднати. У цьому випадку інші системи Party Chain із бездротовим з'єднанням будуть залишатися активними.

Примітка

Коли ви змінюєте функцію або вимикаєте певну Party Guest, вона виходить зі з'єднання в рамках Party Chain із бездротовим з'єднанням.

Синхронізація налаштувань в Party Chain із бездротовим з'єднанням

Коли встановлено Party Chain із бездротовим з'єднанням застосовуються наступні умови:

- У випадку зміни налаштувань Mega Bass та Speaker Light на Party Host, налаштування Party Guests також змінюються.
- Налаштування DJ Effect та караоке, такі як Vocal Fader та Key Control, вимикаються як на системі Party Host, так і на системах Party Guests.
- Налаштування акустичного поля повертаються до параметрів за замовчуванням для обох Party Host та Party Guests.
- Коли вимикається Party Host, також вимикаються і Party Guests.

Прослуховування музики з двох систем, з'єднаних бездротовим способом (функція Підключення динаміка)

Для використання цієї функції потрібні дві системи однакової моделі.

Підключивши дві системи через бездротову технологію BLUETOOTH, ви можете насолоджуватися більш потужним звучанням. Ви також можете вибрати відтворення в подвійному режимі (в якому дві системи відтворюють один і той же звук) або режимі стерео (стереозвук).

На наступних кроках ці дві системи описані як «система **A**» (або система Host) та «система **B**» (або система Guest).

Примітка

- Щоб використовувати цю функцію, переконайтеся, що програмний додаток «Sony | Music Center» (стор. 49) було встановлено на ваш пристрій BLUETOOTH.
- Переконайтеся, що виконано з'єднання пристрою BLUETOOTH з системою **A** та системою **B**. Для отримання детальної інформації про операцію створення пари див. «Створення пари між системою та пристроєм BLUETOOTH» (стор. 43) або «Підключення пристрою BLUETOOTH одним дотиком за допомогою NFC» (стор. 46).

Налаштування і використання Підключення динаміка

- 1** Встановіть дві системи однієї моделі в межах 1 метра одна від одної.
- 2** Увімкніть систему **A** та систему **B**.
- 3** Натисніть BLUETOOTH на системі **A** і системі **B**, щоб вибрати функцію BLUETOOTH. На дисплеї з'явиться напис «BLUETOOTH».
- 4** Підключіть систему **A** та пристрій BLUETOOTH через з'єднання BLUETOOTH (стор. 43).

- 5** Запустіть «Sony | Music Center» та дотримуйтесь вказівок на екрані, щоб налаштувати Підключення динаміка для системи **A** та системи **B**.

З'являється «HOST» на дисплеї системи **A**, а на дисплеї системи **B** з'являється напис «GUEST».

- 6** Налаштуйте вихідний режим за допомогою «Sony | Music Center» на вашому пристрої BLUETOOTH.

- Подвійний режим: виводить стереозвук з обох систем.
- Стере режим (правий): виводить монофонічний звук правого каналу з системи **A**, і лівого каналу з системи **B**.
- Стере режим (лівий): виводить монофонічний звук лівого каналу з системи **A**, і правого каналу з системи **B**.

- 7** Почніть відтворення на пристрої BLUETOOTH і налаштуйте гучність.

Щоб отримати докладну інформацію, див. «Прослуховування музики на пристрої BLUETOOTH» (стор. 44).

Примітка

- Якщо використовується мікрофон або відтворюється звук гітари в системі **A**, звук з системи **B** виводиться не буде.
- Наступні операції недоступні в системі **B** при використанні Підключення динаміка:
 - Таймер вимкнення
 - Автоматичний перехід до режиму очікування
 - Блокування від дітей
 - Vocal Fader, Key Control та Оцінка
 - Керування системою за допомогою пристрою дистанційного керування

Синхронізація налаштувань під час функціонування Підключення динаміка

- Коли встановлено з'єднання Підключення динаміка, наступні налаштування системи **B** будуть синхронізовані з системою **A**:
 - Об'єм
 - Mega Bass
 - Акустичне поле та Користувацький еквалайзер
 - DJ Effect
 - Speaker Light
- Коли зазначені вище параметри змінюються на системі **A** або системі **B**, то синхронізуються інші системні налаштування.
- Коли система **A** вимкнена, система **B** також вимикається.

Щоб вимкнути функцію Підключення динаміка

Використовуйте «Sony | Music Center» та дотримуйтесь вказівок на екрані.

Примітка

Якщо ви хочете скинути налаштування однієї з двох систем, використовуючи функцію Підключення динаміка, обов'язково вимкніть іншу систему. Якщо ви не вимкнете іншу систему перед скиданням налаштувань функції Підключення динаміка, з'єднання BLUETOOTH або відтворення звуку можуть бути перервані.

Порада

- Якщо ви не деактивуєте функцію, система спробує відновити останнє з'єднання під час наступного ввімкнення системи.

- Необхідно переключитися на кодек SBC під час використання функції Підключення динаміка. Щоб отримати докладну інформацію, див. «Встановлення аудіокодеків BLUETOOTH» (стор. 47).

Спів під музику: Караоке

Підготовка до караоке

- 1 Натисніть MIC LEVEL-, щоб зменшити рівень гучності мікрофона.**
Або натисніть MIC/GUITAR LEVEL – декілька разів на пристрої, щоб зменшити рівень гучності мікрофона.
- 2 Натисніть GUITAR декілька разів на пристрої, щоб вибрати «OFF».**
- 3 Підключіть додатковий мікрофон до роз'єму MIC1 або MIC2/GUITAR на пристрої.**
Підключіть ще один додатковий мікрофон, якщо хочете співати дуетом.
- 4 Увімкніть відтворення музики та відрегулюйте гучність мікрофона.**
Натисніть MIC ECHO декілька разів, щоб відрегулювати ефект відлуння.

- 5 Починайте співати під музику.**

Примітка

- У разі виникнення гудіння:
 - перемістіть мікрофон подалі від системи.
 - змініть напрям мікрофона.

- натисніть MIC LEVEL— декілька разів.
- натисніть MIC ECHO декілька разів із метою регулювання ефекту відлуння.
- Звук від мікрофона не буде передаватися на пристрій USB під час передавання даних на пристрій USB.
- Регулювання рівня гучності мікрофона не можна виконати за допомогою ручки VOLUME/ DJ CONTROL на пристрої або кнопки \triangleleft +/- на пристрої дистанційного керування. Натисніть MIC LEVEL+/- декілька разів, щоб відрегулювати рівень гучності мікрофона.
- При використанні функції Party Chain із бездротовим з'єднанням або Підключення динаміка звук з мікрофона виводиться лише з системи, до якої підключено мікрофон.
- Якщо звук через мікрофон надзвичайно гучний, він може спотворюватися. Натисніть MIC LEVEL— декілька разів, щоб знизити рівень гучності мікрофона.

Зменшення голосового звучання (Vocal Fader)

Можна пом'якшити звук вокалу з джерела стереозвуку.

Натисніть VOCAL FADER декілька разів, щоб вибрати «ON V.FADER».

Або утримуйте — VOCAL FADER на пристрої для вибору «ON V.FADER».

Щоб скасувати Vocal Fader

Натисніть VOCAL FADER декілька разів, щоб вибрати «OFF».

Зміна тональності (Key Control)

Натисніть KEY CONTROL b/#, щоб пристосувати до діапазону вашого голосу.

Активація режиму оцінки караоке (Score Mode)

Функцію оцінки можна використовувати лише при підключеному мікрофоні. Ваша оцінка обчислюється за шкалою від 0 до 99 шляхом порівняння вашого голосу з джерелом музики.

- 1 Увімкніть відтворення музики.**
- 2 Перед тим як заспівати пісню, натисніть SCORE.**
- 3 Після співу впродовж більш ніж хвилини знову натисніть SCORE, щоб побачити свою оцінку.**

Зміна голосу (Voice Changer)

Ви можете змінити свій голос, коли ви говорите або співаєте в мікрофон.

Натисніть VOICE CHANGER декілька разів, щоб змінити свій голосовий ефект.

Щоб вимкнути Voice Changer

Натисніть VOICE CHANGER декілька разів, щоб вибрати «OFF».

Прослуховування звуку гітари

Можна прослуховувати звук гітари, підключивши її до роз'єму MIC2/GUITAR на пристрої. Також можна грати на гітарі та співати, підключивши мікрофон до роз'єму MIC1 на пристрої. Ваш гітарний звук можна змінити, вибравши гітарний ефект.

1 Натисніть MIC/GUITAR LEVEL – декілька разів на пристрої, щоб зменшити рівень гучності гітари.

2 Скористайтеся кабелем інструмента (не входить до комплекту постачання), щоб підключити гітару (не входить до комплекту постачання) до роз'єму MIC2/GUITAR на пристрої.

3 Натисніть GUITAR декілька разів на пристрої, щоб вибрати гітарний ефект.

- «CLEAN»: оригінальний гітарний звук. Рекомендовано для електрогітари або електроакустичної гітари.
- «O.DRIVE»: спотворений звук, схожий на підсилювач електрогітари з ефектом динамічної компресії. Рекомендовано для електрогітари.
- «BASS»: оригінальний гітарний звук. Рекомендовано для бас-гітари.

4 Розпочніть відтворення звуку гітари та відрегулюйте гучність гітари.

Звук гітари виводиться із системи.

Примітка

- Гудіння може виникнути при використанні електроакустичної гітари з ефектом «O.DRIVE». Натисніть MIC/GUITAR LEVEL – декілька разів на пристрої, щоб зменшити гучності гітари. В іншому випадку виберіть інший гітарний ефект.
- Перед від'єднанням гітари від системи, натисніть MIC/GUITAR LEVEL – декілька разів на пристрої, щоб зменшити гучність гітари.

Щоб вимкнути режим гітари

Натисніть GUITAR декілька разів на пристрої, щоб вибрати «OFF».

Налаштування відтворення музики через Speaker Light

1 Натисніть PARTY LIGHT декілька разів, щоб вибрати «LED ON».

Або натисніть SPEAKER LIGHT декілька разів на пристрої, щоб вибрати «LED ON».

2 Натисніть LIGHT MODE декілька разів, щоб вибрати бажаний режим ілюмінації.

Режим ілюмінації відрізняється, коли активовано Party Chain із бездротовим з'єднанням.

Щоб вимкнути Speaker Light

Натисніть PARTY LIGHT (або SPEAKER LIGHT на пристрої) декілька разів, щоб вибрати «LED OFF».

Примітка

- Забороняється дивитися безпосередньо на світловипромінювальну деталь, коли ввімкнений Speaker Light.
- Якщо яскравість ілюмінації засліплює очі, увімкніть кімнатне світло та вимкніть підсвітку.
- Якщо ввімкнено режим демонстрації, ви можете вмикати чи вимкати Speaker Light.

Використання таймера вимкнення

Система вимкнеться автоматично через запрограмований час.

Натисніть SLEEP декілька разів, щоб вибрати потрібний час.

Щоб скасувати таймер вимкнення, натисніть SLEEP декілька разів, щоб вибрати «OFF».

Порада

Щоб перевірити, скільки часу залишилося до вимкнення системи, натисніть SLEEP.

Користування голосовими підказками

Коли система виконує створення пари через BLUETOOTH, або пристрій BLUETOOTH підключається чи відключається від системи, можна почути голосові підказки.

1 Натисніть OPTIONS.

2 Натисніть \uparrow/\downarrow декілька разів, щоб вибрати «VOICE GUIDANCE», а тоді натисніть \oplus .

3 Натисніть \uparrow/\downarrow , щоб вибрати параметр «ON», а тоді натисніть \oplus .

Функцію голосових підказок активовано.

Для виходу з меню опцій натисніть OPTIONS.

Щоб вимкнути голосові підказки

Виберіть «OFF» на кроці 3.

Щоб налаштувати рівень голосових підказок

1 Натисніть OPTIONS.

2 Натисніть \uparrow/\downarrow декілька разів, щоб вибрати «SAMPLER», а тоді натисніть \oplus .



3 Натисніть \uparrow/\downarrow декілька разів для налаштування рівня голосових підказок, далі натисніть \oplus .

Для виходу з меню опцій натисніть OPTIONS.

Примітка

- Рівень гучності голосових підказок змінюється відповідно до рівня гучності в системі. Однак у деяких випадках рівень гучності голосових підказок може залишатися незмінним.
- У деяких випадках може спостерігатися затримка виведення голосових підказок або вони можуть не працювати.

Використання додаткового обладнання

- 1 Натисніть  – декілька разів, поки на дисплеї не з'явиться напис «VOL MIN».
- 2 Підключіть додаткове обладнання (стор. 18).
- 3 Натисніть FUNCTION декілька разів, щоб обрати «AUDIO IN».
- 4 Почніть відтворення на підключеному обладнанні.
- 5 Декілька разів натисніть , щоб відрегулювати рівень гучності.

Примітка

Якщо рівень гучності під'єданого обладнання надто низький, система може автоматично перейти в режим очікування. Відрегулюйте рівень гучності обладнання. Щоб вимкнути функцію автоматичного переходу в режим очікування, див. «Настроювання функції автоматичного переходу в режим очікування» (стор. 67).

Вимкнення кнопок на пристрої (блокування від дітей)

Можна вимкнути кнопки на пристрої (за винятком ) , щоб запобігти виконанню небажаних операцій, наприклад унаслідок дитячого бешкетування.

Натисніть та утримуйте  на пристроєві протягом більше 5 секунд.

На дисплеї з'явиться напис «CHILD LOCK ON».

Тепер системою можна керувати лише за допомогою кнопок пристрою дистанційного керування. Щоб вимкнути функцію блокування від дітей, натисніть і утримуйте  на пристрої понад 5 секунд, поки на дисплеї не відобразиться індикація «CHILD LOCK OFF».



Примітка

- Функцію блокування від дітей буде автоматично вимкнено при від'єднанні шнура живлення змінного струму.
- Функцію блокування від дітей не можна активувати, коли лоток для дисків відкритий.

Настроювання функції автоматичного переходу в режим очікування

Система переходить у режим очікування приблизно через 15 хвилин, якщо не виконуються жодні операції або не виводиться аудіосигнал.

За замовчанням функція автоматичного переходу в режим очікування включена.

- 1 Натисніть OPTIONS.
- 2 Натисніть / декілька разів, щоб вибрати «AutoSTBY», а тоді натисніть .

3 Натисніть \uparrow/\downarrow декілька разів, щоб вибрати «ON» або «OFF», а тоді натисніть \square .

Для виходу з меню опцій натисніть OPTIONS.

Примітка

- Напис «AutoSTBY» блимає на дисплеї протягом близько 2 хвилин, перш ніж відбудеться перехід у режим очікування.
- Функція автоматичного переходу в режим очікування не працюватиме за таких умов:
 - протягом часу, коли активна функція тюнера.
 - якщо активовано таймер вимкнення.
 - коли підключено мікрофон чи гітару.
 - коли система працює в якості Party Guest у функції Party Chain із бездротовим з'єднанням, або в якості Guest у функції Підключення динаміка.

Оновлення програмного забезпечення

Програмне забезпечення цієї системи можна згодом оновити. Можна виконати оновлення попередньо встановленого програмного забезпечення системи з веб-сайтів, наведених нижче.

Для оновлення програмного забезпечення виконуйте онлайн-інструкції.

Для користувачів у Латинській Америці:

<<http://esupport.sony.com/LA>>

Для користувачів у Європі та Росії:

<<http://www.sony.eu/support>>

Для користувачів із інших країн/ регіонів:

<<http://www.sony-asia.com/support>>

Усунення несправностей

У випадку проблем із системою знайдіть проблему в контрольному списку для усунення несправностей, наведеному нижче, і виконайте дії для усунення несправності. Якщо проблему вирішити не вдається, зверніться до найближчого дистриб'ютора компанії Sony.

Зауважте, що якщо обслуговуючий персонал замінить певні деталі під час ремонту, відповідні оригінальні деталі може бути вилучено.

Якщо на дисплеї миготять написи «PROTECTX» (де X — число) і «CHECK MANUAL»

Негайно витягніть шнур живлення змінного струму та перевірте, чи не перекривають сторонні предмети вентиляційні отвори пристрою.

Після перевірки та виявлення відсутності будь-яких проблем знову підключіть шнур живлення змінного струму й увімкніть систему. Якщо проблему вирішити не вдається, зв'яжіться з найближчим дистриб'ютором компанії Sony.

Загальні відомості

Неможливо увімкнути живлення.

- Перевірте, що шнур живлення змінного струму правильно підключено.

Система перейшла в режим очікування.

- Це не означає, що система несправна. Система переходить у режим очікування приблизно через 15 хвилин, якщо не виконуються жодні операції або не виводиться аудіосигнал (стор. 67).

Немає звуку.

- Відрегулюйте гучність.
- Перевірте підключення додаткового обладнання, якщо воно є (стор. 18).
- Ввімкніть підключене обладнання.
- Витягніть шнур живлення змінного струму, а потім знову підключіть його й увімкніть систему.

При підключенні через роз'єм HDMI OUT (TV) ARC немає зображення/звуку.

- Змініть налаштування параметра [HDMI SETUP] – [HDMI RESOLUTION]. Проблема може зникнути.
- Обладнання, підключене до роз'єму HDMI OUT (TV) ARC, несумісне з форматом аудіосигналу. У цій ситуації слід задати для параметра [HDMI SETUP] – [AUDIO(HDMI)] значення [PCM] (стор. 37).
- Виконайте такі кроки:
 - Вимкніть систему та увімкніть її знову.

- Вимкніть підключене обладнання та увімкніть його знову.
- Від'єднайте кабель HDMI, а потім знову його підключіть.

Немає звуку від мікрофона.

- Відрегулюйте рівень гучності мікрофона.
- Переконайтеся, що мікрофон правильно підключено до роз'єму MIC1 або MIC2/GUITAR на пристрої.
- Перевірте, що мікрофон увімкнений.

Не чути звуку, який іде на систему з телевізора. На дисплеї відображаються написи «CODE 01» та «SGNL ERR».

- Ця система підтримує лише формат 2-канального лінійного аудіосигналу кодово-імпульсної модуляції. Перевірте настройки звуку на телевізорі та змініть режим виходу на вихідний сигнал із кодово-імпульсною модуляцією (PCM), якщо вибрано автоматичний режим.
- Переконайтеся, що настройки виходу динаміка на телевізорі налаштовано на зовнішні динаміки.

Чути голосне гудіння чи шум.

- Перемістіть систему подалі від джерел шуму.
- Підключіть систему до іншої настінної розетки.
- Встановіть фільтр захисту від перешкод (не входить до комплекту постачання) на шнур живлення змінного струму.
- Вимкніть електричне обладнання, яке знаходиться поруч.

- Перешкоди, джерелом яких є охолоджувальні вентилятори системи, можна чути при ввімкненні системи. Це не означає, що система несправна.
- Відсуньте пристрій від неонових вивісок чи джерела флуоресцентного світла.

Пристрій дистанційного керування не працює.

- Усуньте перешкоди між пристроєм дистанційного керування і системою.
- Розташуйте пристрій дистанційного керування ближче до системи.
- Спрямуйте пристрій дистанційного керування на датчик пристрою.
- Замініть батарейки (R03/розмір AAA).
- Відсуньте пристрій від джерела флуоресцентного світла.

Є акустичний зворотній зв'язок.

- Зменшіть гучність.
- Відсуньте мікрофон і гітару від системи або змініть напрям мікрофона.

Погіршення передачі кольорів на екрані телевізора не зникає.

- Негайно вимкніть телевізор, а потім увімкніть його через 15—30 хвилин. Якщо проблему з нерівномірністю кольору не вдалося вирішити, перемістіть систему на більшу відстань від телевізора.

У разі натиснення будь-якої кнопки на пристрої з'являється напис «CHILD LOCK».

- Вимкніть функцію блокування від дітей (стор. 67).

Коли вмикається живлення системи, чути звук клацання.

- Це робочий звук системи, і він з'являється, наприклад, у разі ввімкнення/вимкнення живлення. Це не означає, що система несправна.

Звук втрачає стерео ефект під час відтворення.

- Вимкніть функцію Vocal Fader (стор. 64).
- Переконайтеся, що система підключена правильно.

Програвач дисків

Лоток для дисків не відкривається, а на дисплеї з'являється напис «LOCKED».

- Зверніться до найближчого дистриб'ютора Sony або місцевого уповноваженого сервісного центру.

Лоток для дисків не закривається.

- Завантажте диск правильно.

Диск не викидається.

- Диск не можна витягати під час синхронного передавання або перенесення в режимі REC1. Натисніть **■**, щоб скасувати передавання, а потім натисніть **▲** на пристрої, щоб витягти диск.
- Зверніться до найближчого дистриб'ютора Sony.

Відтворення не починається.

- Витріть диск (стор. 81).
- Завантажте диск знову.
- Завантажте диск, з якого можна виконати відтворення на цій системі (стор. 9).

- Витягніть диск та зітріть з нього вологу, а потім залиште систему ввімкненою протягом кількох годин, поки волога випарується.
- Код регіону на диску DVD VIDEO не відповідає системі.

Звук переривається.

- Витріть диск (стор. 81).
- Завантажте диск знову.
- Перемістіть пристрій у місце, де вібрації відсутні.

Відтворення починається не з першої доріжки.

- Встановіть звичайний режим відтворення (стор. 29).
- Було вибрано відновлення відтворення. Натисніть **■** двічі. Потім натисніть **▶**, щоб розпочати відтворення.

Неможливо виконати деякі функції, такі як Стоп, Блокування пошуку, Сповільнене відтворення, Повторюване відтворення або Відтворення в довільному порядку.

- Залежно від диску може бути неможливо виконати деякі із зазначених вище операцій. Див. інструкцію з експлуатації, яка додається до диска.

Диски DATA CD/DATA DVD (MP3, MPEG4 або Xvid) не відтворюються.

- Дані не зберігаються в підтримуваному форматі.
- Перед відтворенням переконайтеся, що вибрано правильний тип вмісту.

Символи у назві папки, назві доріжки, назві файлу і тезі ID3 відображаються неправильно.

- Тег ID3 не належить до версії 1 (1.0/1.1) або версії 2 (2.2/2.3).

- Нижче перелічено коди символів, які можуть відобразитися цією системою:
 - Великі літери (A–Z)
 - Цифри (0–9)
 - Символи (< > * +, [] \ _)
- Інші символи відображаються як «_».

Пристрій USB

Передавання закінчується помилкою.

- Використовується пристрій USB непідтримуваної версії. Передивіться відомості про сумісні пристрої USB на веб-сайті (стор. 12).
- Пристрій USB відформатований неправильно. Інформацію про спосіб форматування див. в інструкції по експлуатації пристрою USB.
- Вимкніть систему і витягніть пристрій USB. Якщо на пристрої USB є вимикач, вимкніть пристрій USB, а потім знову увімкніть після відключення від системи. Тоді виконайте передавання ще раз.
- Якщо операції передавання та видалення повторюються багато разів, файлова структура на пристрої USB стає фрагментованою. Способи вирішення цієї проблеми див. в інструкції по експлуатації пристрою USB.

- Пристрій USB був відключений або живлення було вимкнене під час передавання. Видаліть частково переданий файл і виконайте передавання ще раз. Якщо це не виправить проблему, пристрій USB може бути несправним. Способи вирішення цієї проблеми див. в інструкції по експлуатації пристрою USB.

Аудіофайли або папки на пристрої USB не можуть бути видалені.

- Перевірте, чи пристрій USB захищений від запису.
- Пристрій USB був відключений або живлення було вимкнене під час операції видалення. Видаліть частково видалений файл. Якщо це не виправить проблему, пристрій USB може бути несправним. Способи вирішення цієї проблеми див. в інструкції по експлуатації пристрою USB.

Немає звуку.

- Пристрій USB підключено неправильно. Вимкніть систему та знову підключіть пристрій USB, потім увімкніть систему та перевірте, чи з'явився на дисплеї напис «USB».

Чутно шум, переривання чи спотворений звук.



- Використовується пристрій USB непідтримуваної версії. Передивіться відомості про сумісні пристрої USB на веб-сайті (стор. 12).
- Вимкніть систему, підключіть пристрій USB, а тоді знов увімкніть систему.

- Можливо, музичні дані вже містять шум, або звук запису спотворено. Шум міг з'явитися у файлі під час процесу передавання. Видаліть файл і спробуйте виконати передавання ще раз.
- Швидкість потоку, використана для кодування аудіофайлу, була низькою. Відправте аудіофайл із вищою швидкістю потоку на пристрій USB.

Тривалий час відображається напис «READING», або відтворення довго не починається.

- Процес зчитування може бути тривалим, якщо:
 - На пристрої USB записано багато папок або файлів (стор. 11).
 - Файлова структура дуже складна.
 - Об'єм пам'яті надто великий.
 - Внутрішня пам'ять фрагментована.

На дисплеї з'явиться напис «NO FILE».

- Система перейшла в режим оновлення програмного забезпечення, і всі кнопки (за винятком ) не активні. Натисніть  на пристрої, щоб скасувати оновлення програмного забезпечення.

На дисплеї з'явиться напис «OVER CURRENT».

- Було виявлено проблему щодо сили електричного струму з порту Ψ (USB). Вимкніть систему і витягніть пристрій USB з порту. Переконайтеся, що проблема не в пристрої USB. Якщо ця індикація повторюється кілька разів, зверніться до найближчого дистриб'ютора Sony.

Неправильна інформація на дисплеї.

- Можливо, дані на пристрої USB пошкоджено, виконайте передавання ще раз.
- Нижче перелічено коди символів, які можуть відображатися цією системою:
 - Великі літери (A–Z)
 - Цифри (0–9)
 - Символи (< > * +, [] \ _)
 Інші символи відображаються як «_».

Не вдається розпізнати пристрій USB.

- Вимкніть систему, підключіть пристрій USB, а тоді знов увімкніть систему.
- Передивіться відомості про сумісні пристрої USB на веб-сайті (стор. 12).
- Пристрій USB не працює належним чином. Способи вирішення цієї проблеми див. в інструкції по експлуатації пристрою USB.

Відтворення не починається.

- Вимкніть систему, підключіть пристрій USB, а тоді знов увімкніть систему.
- Передивіться відомості про сумісні пристрої USB на веб-сайті (стор. 12).

Відтворення починається не з першого файлу.

- Встановіть звичайний режим відтворення (стор. 29).

Не вдається відтворити файли.

- Перед відтворенням переконайтеся, що вибрано правильний тип вмісту.
- Пристрої USB, відформатовані у файлових системах, відмінних від FAT16 або FAT32, не підтримуються.*
- Якщо використовується сегментований пристрій USB, відтворюватимуться лише файли, збережені в першому розділі.

* Ця система підтримує FAT16 і FAT32, однак окремі пристрої USB можуть не підтримувати певні FAT. Щоб отримати докладну інформацію, див. інструкцію з експлуатації відповідного пристрою USB або зверніться до виробника.

Зображення

Немає зображення.

- Перевірте надійність підключення системи.
- Якщо відеокабель чи кабель HDMI пошкоджено, замініть його на новий.
- Переконайтеся, що ви підключили пристрій до вхідного роз'єму HDMI чи вхідного відеороз'єму телевізора (стор. 21).
- Переконайтеся, що ви ввімкнули телевізор і керуєте ним правильно.
- Переконайтеся, що ви вибрали вхід відповідно до підключення на телевізорі, щоб бачити зображення від системи.

- (За винятком моделей для Латинської Америки, Європи та Росії) Переконайтеся, що система кольорів встановлена правильно, згідно з системою кольорів телевізора.

У зображенні є перешкоди.

- Витріть диск (стор. 81).
- Якщо відеосигнал на шляху від системи до телевізора проходить через відеомагнітофон, захист від копіювання, який застосовується до деяких програм на дисках DVD VIDEO, може вплинути на якість зображення.
- (За винятком моделей для Латинської Америки, Європи та Росії) При відтворенні VIDEO CD, записаного в іншій системі кольорів, ніж установлена в системі, зображення може бути спотворене (стор. 23, 35).
- (За винятком моделей для Латинської Америки, Європи та Росії) Встановіть систему кольорів, щоб вона була сумісною з телевізором (стор. 23, 35).

Пропорції екрана телевізора не вдається змінити.

- Пропорції зафіксовані в DVD VIDEO та відеофайлі.
- Залежно від телевізора може виявитися неможливим змінити пропорції.

Мову звукової доріжки не вдається змінити.

- Багатомовні доріжки не записані на диск DVD VIDEO, який відтворюється.
- Для диска DVD VIDEO забороняється змінювати мови звукової доріжки.

Мову субтитрів не вдається змінити.

- Багатомовні субтитри не записані на DVD VIDEO, який відтворюється.
- Для диска DVD VIDEO забороняється змінювати субтитри.

Субтитри не вдається вимкнути.

- Для диска DVD VIDEO забороняється вимкнення субтитрів.

Кути зору камери не можна змінити.

- Кілька кутів перегляду не записано на DVD VIDEO, який відтворюється.
- Для диска DVD VIDEO забороняється змінювати кути перегляду.

Тюнер***Чути сильне гудіння чи шум, або неможливо приймати радіостанції.**

- Правильно підключіть антену.
- Змініть розташування антени та її орієнтацію, щоб отримати добре приймання.
- Вимкніть електричне обладнання, яке є поруч.

* Радіосигнал може не прийматися залежно від умов для радіохвиль чи умов приміщення, в якому ви перебуваєте.

Пристрій BLUETOOTH**Неможливо створити пару.**

- Розташуйте пристрій BLUETOOTH ближче до системи.

- Створення пари може бути неможливим, якщо біля системи є інші пристрої BLUETOOTH. У такому разі вимкніть інші пристрої BLUETOOTH.
- Під час вибору імені системи (цієї системи) на пристрої BLUETOOTH переконайтеся у введенні правильного ключа доступу.

Пристрій BLUETOOTH не може визначити систему або на дисплеї відображається напис «BT OFF».

- Установіть сигнал BLUETOOTH у положення «BT ON» (стор. 48).

Підключення неможливе.

- Пристрій BLUETOOTH, який ви спробували підключити, не підтримує профіль A2DP і не може бути підключений до системи.
- Увімкніть функцію BLUETOOTH пристрою BLUETOOTH.
- Встановіть підключення з пристрою BLUETOOTH.
- Було видалено інформацію про створення пари. Знову виконайте операцію створення пари.

Звук відтворюється нестабільно або з пропусками, або немає з'єднання.

- Система та пристрій BLUETOOTH знаходяться на занадто великій відстані одне від одного.
- Якщо між системою та пристроєм BLUETOOTH є перешкоди, усуньте їх.

- Якщо поблизу є обладнання, яке генерує електромагнітне випромінювання, наприклад бездротова ЛКМ, інший пристрій BLUETOOTH або мікрохвильова піч, перемістіть їх на більше відстань.

Звук пристрою BLUETOOTH неможливо почути на цій системі.

- Спочатку збільште гучність на пристрої BLUETOOTH, а потім відрегулюйте гучність за допомогою \swarrow +/ \searrow .

Чути голосне гудіння, шум чи спотворений звук.

- Якщо між системою та пристроєм BLUETOOTH є перешкоди, усуньте їх.
- Якщо поблизу є обладнання, яке генерує електромагнітне випромінювання, наприклад бездротова ЛКМ, інший пристрій BLUETOOTH або мікрохвильова піч, перемістіть їх на більше відстань.
- Зменшіть гучність на підключеному пристрої BLUETOOTH.

Керування по HDMI («BRAVIA» Sync)

Система не вмикається навіть тоді, коли ввімкнено телевізор.

- Натисніть і утримуйте SHIFT та натисніть SETUP, а потім встановіть [HDMI SETUP] – [CONTROL FOR HDMI] на [ON] (стор. 37). Телевізор має підтримувати функцію Керування по HDMI (стор. 54). Докладну інформацію див. в інструкції з експлуатації телевізора.

- Перевірте налаштування динаміка на телевізорі. Живлення системи синхронізовано з налаштуваннями динаміків телевізора. Докладну інформацію див. в інструкції з експлуатації телевізора.
- Якщо минулого разу звук виводився через динаміки телевізора, система не ввімкнеться навіть попри ввімкнення телевізора.

Система вимикається разом з телевізором.

- Перевірте налаштування параметра [HDMI SETUP] – [STANDBY LINKED TO TV] (стор. 37). Якщо для [STANDBY LINKED TO TV] задано значення [ON], система вимикатиметься автоматично при вимкненні телевізора (незалежно від вибраного входу).

Система не вмикається навіть тоді, коли вимкнено телевізор.

- Перевірте налаштування параметра [HDMI SETUP] – [STANDBY LINKED TO TV] (стор. 37). Щоб система автоматично вимикалася при кожному вимкненні телевізора незалежно від вибраного входу, задайте для параметра [STANDBY LINKED TO TV] значення [ON]. Телевізор має підтримувати функцію Керування по HDMI (стор. 54). Докладну інформацію див. в інструкції з експлуатації телевізора.

Із системи на телевізор не виводиться звук.

- Перевірте тип і підключення кабелю HDMI або аудіокабелю, який з'єднує систему з телевізором (стор. 21).
- Якщо ваш телевізор сумісний зі зворотнім аудіоканалом, переконайтеся, що система з'єднана з телевізором через роз'єм HDMI IN, який сумісний зі зворотнім аудіоканалом (ARC) (стор. 21). Якщо звук однаково не виводиться або якщо він виводиться переривчасто, підключіть аудіокабель (не входить до комплекту постачання), натисніть і утримуйте SHIFT, і натисніть SETUP, та налаштуйте [HDMI SETUP] – [AUDIO RETURN CHANNEL] на [OFF] (стор. 37).
- Якщо ваш телевізор несумісний зі зворотнім аудіоканалом, звук телевізора не виводитиметься через систему, навіть якщо підключити систему через роз'єм HDMI IN телевізора. Щоб виводити звук телевізора через систему, підключіть аудіокабель (не входить до комплекту постачання) (стор. 22).
- Змініть функцію системи на «TV» (стор. 22).
- Спробуйте збільшити гучність системи.
- Звук системи може бути вимкнено залежно від порядку підключення телевізора та системи. При цьому на дисплеї пристрою світлитиметься напис «» (вимкнення звуку). У цьому випадку слід спочатку увімкнути телевізор, а потім — систему.

- На телевізорі (BRAVIA) слід налаштувати в якості динаміків аудіосистему. Для отримання відомостей про налаштування телевізора див. інструкцію з експлуатації.

Звук виводиться як із системи, так і з телевізора.

- Вимкніть звук від системи чи від телевізора.
- Змініть вихід динаміка в телевізорі на динамік телевізора або ж на аудіосистему.

Функція Керування по HDMI не працює належним чином.

- Перевірте стан підключення до системи (стор. 18).
- Увімкніть функцію Керування по HDMI на телевізорі. Докладну інформацію див. в інструкції з експлуатації телевізора.
- Зачекайте трохи та повторіть спробу. Після відімкнення системи може знадобитися певний час, перш ніж можна буде здійснювати операції. Зачекайте не менше 15 секунд і повторіть спробу.
- Переконайтеся, що підключений до системи телевізор підтримує функцію Керування по HDMI.
- Типи та кількість пристроїв, якими можна керувати за допомогою функції Керування по HDMI, обмежені стандартом HDMI CEC, як описано нижче:
 - Записувальні пристрої (пристрій запису на диски Blu-ray, пристрій запису на DVD тощо): до 3 пристроїв
 - Пристрої відтворення (програвач дисків Blu-ray, програвач DVD-дисків тощо): до 3 пристроїв (ця система використовує один із них)

- Пристрої, пов'язані з тюнером: до 4 пристроїв
- Аудіосистема (приймач/ навушники): до 1 пристрою (що використовується цією системою)

Функції Party Chain із дротовим з'єднанням, Party Chain із бездротовим з'єднанням та Підключення динаміка

Неможливо активувати функцію Party Chain із дротовим з'єднанням.

- Перевірте підключення (стор. 56).
- Перевірте правильність підключення звукових кабелів.

На дисплеї блимає «PARTY CHAIN».

- Не можна вибрати функцію AUDIO IN, якщо виконано підключення **A** (стор. 56) під час активної функції Party Chain із дротовим з'єднанням. Виберіть іншу функцію (стор. 58).
- Натисніть і утримуйте **— PARTY CHAIN** на пристрої.
- Вимкніть систему, а потім увімкніть її знову.

Функція Party Chain із дротовим з'єднанням працює неправильно.

- Вимкніть систему. Після цього знову увімкніть систему, щоб активувати функцію Party Chain із дротовим з'єднанням.

Пристрій BLUETOOTH не може бути підключений до системи, якщо активовано функцію Party Chain із бездротовим з'єднанням.

- Після підключення всіх систем виконуйте операції створення пари та підключення між пристроєм BLUETOOTH та Party Host.

Пристрій BLUETOOTH не може бути підключено до системи під час роботи функції Підключення динаміка.

- Після підключення двох систем однакової моделі виконайте операції створення пари та підключення між пристроєм BLUETOOTH та системою Host.

Скидання налаштувань системи

Якщо система все ще не працює правильно, відновіть фабричні настройки системи. Для виконання цієї операції користуйтеся кнопками на пристрої.

- 1** Витягніть шнур живлення змінного струму та знову вставте його.
- 2** Натисніть , щоб увімкнути систему.
- 3** Натисніть і утримуйте **GUITAR** та **MEGA BASS** приблизно 3 секунди.

На дисплеї з'явиться напис «RESET».

Після завершення скидання система автоматично перезавантажиться. Натисніть , щоб увімкнути систему.

Уся інформація щодо створення пари через BLUETOOTH-з'єднання та налаштувань користувача, наприклад запрограмовані радіостанції, відновлюється до фабричних налаштувань за замовчуванням (за винятком деяких налаштувань меню настройок).
Щоб повторно налаштувати всі параметри меню, див. «Повернення до налаштувань меню настройок за замовчуванням» (стор. 79).

Повернення до налаштувань меню настройок за замовчуванням

Можна відновити налаштування меню настройок (крім налаштувань [PARENTAL CONTROL]) за замовчуванням.

- 1** Натисніть і утримуйте **SHIFT**, і натисніть **SETUP**.
На екрані телевізора відображається меню налаштування.
- 2** Натисніть **▲/▼** декілька разів, щоб вибрати [SYSTEM SETUP], а тоді натисніть **+**.
- 3** Натисніть **▲/▼** декілька разів, щоб вибрати [RESET], а тоді натисніть **+**.
- 4** Натисніть **▲/▼** декілька разів, щоб вибрати [YES], а тоді натисніть **+**.
Операція займає кілька секунд. Не натискайте **○** під час скидання налаштувань системи.

Функція самодіагностики

Коли на екрані телевізора або на дисплеї з'являються літери/цифри

Коли активується функція самодіагностики для запобігання несправності системи, на екрані відображається службовий номер. Службовий номер складається з алфавітно-цифрових символів (наприклад, C 13 50). Див. наведену нижче таблицю, де представлені причини та дії для виправлення.

Перші 3 символи службового номера	Причина та дія для виправлення
C 13	Диск брудний. • Очистьте диск м'якою ганчіркою (стор. 81).
C 31	Диск вставлено неправильно. • Вимкніть систему, а потім увімкніть її знову. Після цього правильно вставте диск.
E XX (XX — число)	Щоб запобігти несправності, система виконала функцію самодіагностики. • Зверніться до найближчого дилера Sony або до місцевого уповноваженого сервісного центру Sony та надайте 5-значний службовий номер. Приклад: E 61 10

Повідомлення

Одне з наступних повідомлень може відобразитися або блимати на дисплеї під час роботи.

CANNOT PLAY

- Було вставлено диск, який неможливо відтворити.
- Було вставлено DVD VIDEO з кодом регіону, який не підтримується.

CODE 01/SGNL ERR

З роз'єму HDMI IN (ARC) підключеного телевізора подається вхідний аудіосигнал, що не підтримується (стор. 21).

DATA ERROR

- Файл створено із застосуванням непідтримуваного формату.
- Розширення файла не співпадає з форматом файла.

DEVICE ERROR

Пристрій USB не може бути розпізнаний, або підключено невідомий пристрій.

DEVICE FULL

Пам'ять пристрою USB заповнена.

ERASE ERROR

Помилка видалення аудіофайлів або папок на пристрої USB.

FATAL ERROR

Пристрій USB було відключено під час операції передавання або видалення, і він може бути пошкоджений.

FOLDER FULL

Передавати дані на пристрій USB неможливо, тому що кількість папок сягнула максимального значення.

NoDEVICE

Пристрій USB не підключено, або підключено пристрій, що не підтримується.

NO DISC

В лотку пристрою немає диска.

NO MUSIC

Джерело відтворення не містить жодного підтримуваного аудіофайлу.

NO SUPPORT

Підключено непідтримуваний пристрій USB або пристрій USB підключено через USB-концентратор.

NO VIDEO

Джерело відтворення не містить жодного підтримуваного відеофайлу.

NOT USE

Ви спробували виконати певну операцію в таких умовах, коли вона заборонена.

OVER CURRENT

Виявлено надмірний струм на порту Ψ (USB).

PROTECT

Пристрій USB захищений від запису.

PUSH STOP

Ви спробували виконати операцію, яку можна виконати тільки тоді, коли відтворення зупинене.

READING

Система зчитує інформацію з диска або пристрою USB. Деякі операції недоступні.

REC ERROR

Передавання не розпочалося, перервалося на середині, або не може бути виконане з іншої причини.

TRACK FULL



Передавати дані на пристрій USB неможливо, тому що кількість файлів сягнула максимального значення.

Застереження

При перенесенні пристрою

Із метою запобігання пошкодженню механізму приводу диска перед переміщенням пристрою виконайте наведену нижче процедуру.

Для виконання цієї операції користуйтеся кнопками на пристрої.

- 1 Натисніть , щоб увімкнути систему.
- 2 Натисніть FUNCTION декілька разів, щоб вибрати «DVD/CD».
- 3 Вийміть диск.
Натисніть , щоб відкрити та закрити лоток для дисків.
Зачекайте, поки на дисплеї не з'явиться напис «NO DISC».
- 4 Натисніть , щоб вимкнути систему.
- 5 Витягніть шнур живлення змінного струму.

Примітки щодо дисків

- Перед відтворенням протирайте диск серветкою для чищення від центру до країв.

- Не витирайте диски бензином чи іншими розчинниками, побутовими мийними засобами або антистатичним аерозолем, призначеним для вінілових платівок.
- Не піддавайте диски дії прямого сонячного проміння або джерел тепла (наприклад, каналів подачі теплого повітря), а також не залишайте їх в автомобілі під прямими сонячними променями.

Щодо безпеки

- Повністю від'єднайте шнур живлення змінного струму від електричної розетки, якщо ним не будуть користуватися довгий час. При знеструмленні системи завжди тримайте шнур за штепсель. Тягнути за сам шнур заборонено.
- Якщо твердий об'єкт або рідина потрапить у систему, відключіть систему від джерела живлення та віддайте її на перевірку до кваліфікованого персоналу, перш ніж продовжувати експлуатацію.
- Заміну шнура живлення змінного струму дозволяється виконувати лише кваліфікованому персоналу ремонтної майстерні.

Поводження із системою

Ця система не захищена від крапель вологи та потрапляння води. Уникайте проливання води на систему, а також не застосовуйте воду при її чищенні.

Щодо розміщення

- Не розміщуйте систему у нахиленому положенні або в надмірно гарячих, холодних, запилених, забруднених або вологих місцях, там, де немає належної вентиляції, або там, де вона може зазнати вібрації, дії прямих сонячних променів або яскравого світла.
- Будьте обережні, ставлячи систему на поверхні, які пройшли спеціальну обробку (воском, мастилом, лаком тощо), оскільки це може спричинити знебарвлення чи появу плям на поверхні.

- Якщо систему перенесли з холоду в тепле приміщення або в приміщення з надзвичайно високою вологістю, на лінзі всередині пристрою може конденсуватися волога, що може призвести до несправності системи. У такому випадку вийміть диск та залиште систему увімкненою приблизно на годину, щоб волога випарувалась.

Щодо нагрівання

- Нагрівання пристрою під час роботи є нормальним і не є причиною турбуватися.
- Не торкайтеся корпусу, якщо система постійно використовується з високою гучністю, оскільки корпус може бути гарячим.
- Не перекривайте вентиляційні отвори.

Щодо акустичної системи

Ця вбудована акустична система не має магнітного екранування, тому зображення на телевизорах, що розташовані поруч, може зазнати магнітної деформації. В такій ситуації вимкніть телевизор, почекайте 15–30 хвилин і знов увімкніть його. Якщо покращення не сталося, перемістіть систему на більшу відстань від телевизора.

ВАЖЛИВА ПРИМІТКА

Застереження: Якщо нерухоме відеозображення або зображення індикації меню залишити на телевізійному екрані на тривалий період часу за допомогою цієї системи, існує небезпека непоправного пошкодження екрана. Проекційні телевізори особливо чутливі до цього.

Чистка корпусу

Чистіть систему м'якою тканиною, злегка зволоженою м'яким мийним розчином. Не використовуйте будь-які абразивні губки, порошок для чищення або такі розчинники, як розріджувач, бензин або спирт.

Щодо обміну даними через BLUETOOTH

- Пристрої BLUETOOTH треба використовувати на відстані приблизно 10 метрів (пряма видимість) один від одного. Ефективна відстань для обміну даними може скоротитися за таких умов.
 - Коли між пристроями, що обмінюються даними через BLUETOOTH, знаходиться людина, металевий об'єкт або інша перешкода
 - Місця, де працює бездротова мережа
 - Поруч з мікрохвильовими печами, що працюють
 - Місця, в яких генерується інше електромагнітне випромінювання
- Пристрої BLUETOOTH та обладнання бездротової локальної комп'ютерної мережі (IEEE 802.11b/g/n) використовують один частотний діапазон (2,4 ГГц). Під час використання пристрою BLUETOOTH біля пристрою із підтримкою бездротової ЛКМ можуть виникнути електромагнітні перешкоди. Це може призвести до зменшення швидкості передачі даних, шуму, або неможливості встановити з'єднання. У такому випадку спробуйте виконати такі дії для поліпшення ситуації:
 - Використовуйте цю систему на відстані принаймні 10 метрів від обладнання з підтримкою бездротової ЛКМ.
 - Вимкніть живлення обладнання бездротової ЛКМ, коли пристрій BLUETOOTH використовується на відстані до 10 метрів.

- Максимально близько розташуйте цю систему та пристрій BLUETOOTH одне до одного під час використання.
- Радіохвилі, які передаються цією системою, можуть завадити роботі деяких медичних пристроїв. Оскільки генеровані радіохвилі можуть призвести до неправильної роботи сторонніх пристроїв, завжди вимикайте цю систему та пристрій BLUETOOTH в зазначених місцях:
 - У лікарнях, потягах, літаках, бензозаправних пунктах та інших місцях, де можуть бути в наявності горючі гази
 - Біля автоматичних дверей та засобів пожежної сигналізації
- Ця система підтримує функції безпеки, що відповідають специфікаціям стандарту BLUETOOTH, для встановлення захищеного з'єднання під час обміну даними за допомогою технології BLUETOOTH. Однак цього захисту може бути недостатньо в залежності від певних налаштувань та інших факторів, тому слід бути обачним при виконанні обміну даними з використанням технології BLUETOOTH.
- Корпорація Sony не несе відповідальності за збитки та інші втрати, що стали наслідком витоку інформації під час обміну даними із використанням технології BLUETOOTH.
- Обмін даними через BLUETOOTH необов'язково гарантується для всіх пристроїв BLUETOOTH, що мають той самий профіль, що і ця система.
- Пристрої BLUETOOTH, що з'єднуються з цією системою, мають відповідати специфікаціям BLUETOOTH, вказаним корпорацією Bluetooth SIG, Inc., а їхня відповідність стандарту має бути сертифікована. Але навіть коли пристрій відповідає специфікації BLUETOOTH, можливі випадки, в яких через певні характеристики або властивості пристрою BLUETOOTH з'єднання буде неможливим, або будуть відрізнятися принципи керування, відображення або роботи.
- У залежності від пристрою BLUETOOTH, з'єданого з цією системою, середовища, у якому відбувається обмін даними, та умов навколишнього середовища можуть виникати шуми або перерви у відтворенні аудіо.

Технічні характеристики

Секція динаміка

Акустична система:

Двосмугова, відбивач басів

Блок динаміка:

Високочастотний динамік Л/П:

66 мм, конічного типу

Низькочастотний динамік:

200 мм, конічного типу

Входи

AUDIO/PARTY CHAIN IN (TV) L/R:

Напруга 2 В, повний опір 47 кОм

TV (ARC):

Підтримуваний аудіосигнал:

2-канальний лінійний

аудіосигнал кодово-імпульсної модуляції

MIC1:

Чутливість 1 мВ, повний опір

10 кОм

MIC2/GUITAR:

Чутливість 1 мВ, повний опір
10 кОм (якщо режим гітари
вимкнено.)
Чутливість 200 мВ, повний опір
250 кОм (якщо режим гітари
вимкнено.)

Виходи

AUDIO/PARTY CHAIN OUT L/R:

Напруга 2 В, повний опір 1 кОм

VIDEO OUT:

Макс. вихідний рівень 1 V_{p-p},
незбалансований, синхр.
від'ємний повний опір
навантаження 75 Ом

HDMI OUT (TV) ARC:

Підтримуваний аудіосигнал:
2-канальний лінійний
аудіосигнал кодово-імпульсної
модуляції (до 48 кГц), Dolby
Digital

Секція HDMI

Штекер:

Тип А (19 контактів)

Секція програвача дисків

Система:

Компакт-диск і цифрова аудіо- і
відеосистема

Характеристики діодного лазера

Тривалість випромінювання:

Безперервна

Вихідна потужність лазера*:

Менш ніж 44,6 мкВт

* Це значення вихідної потужності
отримане шляхом вимірювання
на відстані 200 мм від поверхні
лінзи об'єктива блока оптичної
головки зчитування з апертурою
7 мм.

Частотна характеристика:

20 Гц – 20 кГц

Формат системи кольорів відео:

Модель для Латинської

Америки:

NTSC

Інші моделі:

NTSC і PAL

Секція USB

Підтримуваний пристрій USB:

Клас «накопичувач»

Максимальний струм:

1 А

⚡(USB) порт:

Тип А

Секція FM-тюнера

FM стерео, Супергетеродинамний
тюнер FM

Антенa:

FM-антенa

Діапазон налаштування:

87,5 МГц – 108,0 МГц (крок у
50 кГц)

Секція BLUETOOTH

Система зв'язку:

BLUETOOTH стандартної версії
4.2

Вихід:

Стандарт BLUETOOTH клас
живлення 2

Максимальна вихідна потужність:

< 9,5 дБм

Максимальна кількість

зарєєстрованих пристроїв:

8 пристроїв

Максимальна кількість одночасних
з'єднань (типу «Багатоточкове
з'єднання»):

3 пристроїв

Максимальна відстань для зв'язку:

Пряма видимість при бл. 10 м¹⁾

Діапазон частот:

Діапазон 2,4 ГГц (2,4000 ГГц –
2,4835 ГГц)

Метод модуляції:

FHSS (Freq Hopping Spread Spectrum — розширений спектр зі стрибкоподібним перенастроюванням частоти)

Підтримувані профілі BLUETOOTH²⁾:

A2DP (Advanced Audio Distribution Profile — розширений профіль розповсюдження аудіо)
AVRCP (Audio Video Remote Control Profile — профіль дистанційного керування аудіо- та відеоприсями)
SPP (Serial Port Profile — профіль послідовного порту)

Підтримувані кодеки:

SBC (Subband Codec — кодекс допоміжного діапазону)
AAC (Advanced Audio Coding — розширене кодування аудіо)
LDAC

- ¹⁾ Фактичний діапазон може змінюватися у залежності від таких факторів як наявність перешкод між пристроями, магнітні поля навколо мікрохвильових печей, статичний струм, чутливість прийому, характеристики антени, операційна система, програмне забезпечення, тощо.
- ²⁾ Профілі стандарту BLUETOOTH вказують мету зв'язку BLUETOOTH між пристроями.

Секція NFC

Робоча частота:

13,56 МГц

Підтримувані аудіоформати

Підтримувані швидкості передавання в бітах і частоти дискретизації:

MP3:
32/44,1/48 кГц, 32 Кбіт/с – 320 Кбіт/с (VBR)
AAC:
44,1 кГц, 48 Кбіт/с – 320 Кбіт/с (CBR/VBR)
WMA:
44,1 кГц, 48 Кбіт/с – 192 Кбіт/с (CBR/VBR)
WAV:
44,1/48 кГц (16 біт)

Підтримувані відеоформати

Xvid:

Відеокодек: відео Xvid
Швидкість потоку: 4,854 Мбіт/с (МАКС.)
Роздільна здатність/частота кадрів:
720 × 480, 30 кадрів/с
720 × 576, 25 кадрів/с (за винятком моделей для Латинської Америки)
Аудіокодек: MP3

MPEG4:

Формат файла: формат файла MP4
Відеокодек: MPEG4 простого профілю (AVC не підтримується.)
Швидкість потоку: 4 Мбіт/с
Роздільна здатність/частота кадрів:
720 × 480, 30 кадрів/с
720 × 576, 25 кадрів/с (за винятком моделей для Латинської Америки)
Аудіокодек: AAC-LC (HE-AAC не підтримується.)
DRM: Не підтримується

Загальні відомості

Вимоги до джерела живлення:

120 В – 240 В змінного струму,
50/60 Гц

Споживання електроенергії:

70 Вт

Споживання електроенергії (у

режимі енергозбереження):

0,5 Вт (якщо для параметра «BT
STBY» встановлено значення
«OFF», а для [CONTROL FOR
HDMI] вибрано [OFF].)

2 Вт* (якщо для параметра «BT
STBY» встановлено значення
«ON», а для [CONTROL FOR HDMI]
вибрано [ON].)

Розміри (Ш/В/Г) (прибл.):

324 мм × 600 мм × 286 мм

Вага (прибл.):

8,4 кг

Робоча температура:

від 5 °C до 35 °C

- * Споживання електроенергії системою не перевищуватиме 0,5 Вт, якщо підключення HDMI відсутнє, а для параметра «BT STBY» вибрано значення «OFF».

Дизайн і технічні характеристики можуть змінюватися без попереднього повідомлення.

Умови зберігання.

Продукцію зберігають в упакованому виді в темних, сухих, чистих, добре вентильованих приміщеннях, ізольованих від місць зберігання кислот і лугів.

Температура зберігання: від -20 до +55°C. Відносна вологість зберігання <70%, без утворення конденсату.

Термін зберігання не встановлений.

Список мовних кодів

Орфографія мов відповідає стандарту ISO 639:1988 (E/F).

Код	Мова	Код	Мова	Код	Мова	Код	Мова
1027	Afar	1186	Scots Gaelic	1350	Malayalam	1513	Siswati
1028	Abkhazian	1194	Galician	1352	Mongolian	1514	Sesotho
1032	Afrikaans	1196	Guarani	1353	Moldavian	1515	Sundanese
1039	Amharic	1203	Gujarati	1356	Marathi	1516	Swedish
1044	Arabic	1209	Hausa	1357	Malay	1517	Swahili
1045	Assamese	1217	Hindi	1358	Maltese	1521	Tamil
1051	Aymara	1226	Croatian	1363	Burmese	1525	Telugu
1052	Azerbaijani	1229	Hungarian	1365	Nauru	1527	Tajik
1053	Bashkir	1233	Armenian	1369	Nepali	1528	Thai
1057	Byelorussian	1235	Interlingua	1376	Dutch	1529	Tigrinya
1059	Bulgarian	1239	Interlingue	1379	Norwegian	1531	Turkmen
1060	Bihari	1245	Inupiak	1393	Occitan	1532	Tagalog
1061	Bislama	1248	Indonesian	1403	(Afan) Oromo	1534	Setswana
1066	Bengali; Bangla	1253	Icelandic	1408	Oriya	1535	Tonga
1067	Tibetan	1254	Italian	1417	Punjabi	1538	Turkish
1070	Breton	1257	Hebrew	1428	Polish	1539	Tsonga
1079	Catalan	1261	Japanese	1435	Pashto; Pushto	1540	Tatar
1093	Corsican	1269	Yiddish	1436	Portuguese	1543	Twi
1097	Czech	1283	Javanese	1463	Quechua	1557	Ukrainian
1103	Welsh	1287	Georgian	1481	Rhaeto-Romance	1564	Urdu
1105	Danish	1297	Kazakh	1482	Kirundi	1572	Uzbek
1109	German	1298	Greenlandic	1483	Romanian	1581	Vietnamese
1130	Bhutani	1299	Cambodian	1489	Russian	1587	Volapük
1142	Greek	1300	Kannada	1491	Kinyarwanda	1613	Wolof
1144	English	1301	Korean	1495	Sanskrit	1632	Xhosa
1145	Esperanto	1305	Kashmiri	1498	Sindhi	1665	Yoruba
1149	Spanish	1307	Kurdish	1501	Sangho	1684	Chinese
1150	Estonian	1311	Kirghiz	1502	Serbo-Croatian	1697	Zulu
1151	Basque	1313	Latin	1503	Singhalese	1703	Не вказано
1157	Persian	1326	Lingala	1505	Slovak		
1165	Finnish	1327	Laothian	1506	Slovenian		
1166	Fiji	1332	Lithuanian	1507	Samoa		
1171	Faroese	1334	Latvian; Lettish	1508	Shona		
1174	French	1345	Malagasy	1509	Somali		
1181	Frisian	1347	Maori	1511	Albanian		
1183	Irish	1349	Macedonian	1512	Serbian		

Список кодів регіонів/батьківського контролю

Код	Регіон	Код	Регіон	Код	Регіон	Код	Регіон
2044	Аргентина	2165	Фінляндія	2362	Мексика	2149	Іспанія
2047	Австралія	2174	Франція	2376	Нідерланди	2499	Швеція
2046	Австрія	2109	Німеччина	2390	Нова Зеландія	2086	Швейцарія
2057	Бельгія	2248	Індія	2379	Норвегія	2528	Таїланд
2070	Бразилія	2238	Індонезія	2427	Пакистан	2184	Сполучене Королівство
2079	Канада	2254	Італія	2424	Філіппіни		
2090	Чилі	2276	Японія	2436	Португалія		
2092	Китай	2304	Корея	2489	Росія		
2115	Данія	2363	Малайзія	2501	Сінгапур		

<http://www.sony.net/>



HDMI



MP3



* 4 7 3 4 7 4 5 3 1 * (1)