



Серия NV70\*33  
Серия NV66\*33

# Встраиваемый духовой шкаф

## руководство пользователя

**Planet  
First** **100 %  
Recycled Paper**

Данное руководство напечатано на полностью перерабатываемой бумаге.

### УДИВИТЕЛЬНЫЕ ВОЗМОЖНОСТИ

Благодарим за приобретение данного устройства компании Samsung.

**SAMSUNG**

# содержание

## ИСПОЛЬЗОВАНИЕ РУКОВОДСТВА

3

03 Использование руководства

## ИНСТРУКЦИИ ПО ТЕХНИКЕ БЕЗОПАСНОСТИ

3

03 Инструкции по технике безопасности

## УСТАНОВКА

8

09 Снятие дверцы  
09 Снятие стекол дверцы  
10 Функция автоматической экономии энергии  
10 Правильная утилизация изделия  
(Использованное электрическое и электронное оборудование)

## ЭЛЕМЕНТЫ УПРАВЛЕНИЯ

11

11 Элементы управления

## ПРИНАДЛЕЖНОСТИ

11

11 Принадлежности

## НАСТРОЙКИ

12

12 Настройка времени  
12 Установка таймера  
12 Функция блокировки  
13 Использование режима быстрого предварительного разогрева  
13 Использование режима приготовления  
14 Контрольные блюда

## ЧИСТКА И УХОД

15

15 Поверхность, покрытая каталитической эмалью (дополнительно)  
15 Ручная очистка  
15 Чистка водосборника  
16 Снятие боковых направляющих (дополнительно)  
16 Очистка верхней стенки камеры (дополнительно)  
17 Устранение неисправностей  
17 Информационные коды

Русский - 2

# ИСПОЛЬЗОВАНИЕ РУКОВОДСТВА

Благодарим за выбор встроенного духового шкафа SAMSUNG.

Данное руководство пользователя содержит важную информацию по безопасности, а также инструкции по эксплуатации и обслуживанию устройства.

Перед началом эксплуатации духового шкафа прочитайте руководство и сохраните его для будущего использования.

**В тексте руководства используются следующие обозначения.**



**ПРЕДУПРЕЖДЕНИЯ или МЕРЫ  
ПРЕДОСТОРОЖНОСТИ**



**Важная информация**



**Примечание**

## ИНСТРУКЦИИ ПО ТЕХНИКЕ БЕЗОПАСНОСТИ

Установка данного духового шкафа должна выполняться только квалифицированным электриком. Специалист по установке отвечает за подключение прибора к сетевому источнику питания с учетом соответствующих рекомендаций по технике безопасности.

### **ПРЕДУПРЕЖДЕНИЕ**

Этот прибор не предназначен для использования людьми (включая детей) с ограниченными физическими, сенсорными либо умственными способностями или лицами, у которых отсутствуют необходимые знания или опыт, если их действия не контролируются или если они не проинструктированы относительно использования прибора лицом, отвечающим за безопасность.

Следите, чтобы дети не играли с устройством.

Если сетевой шнур данного прибора имеет дефект, его необходимо заменить на специальный шнур или кабель, который можно приобрести у фирмы-изготовителя или авторизованного агента по обслуживанию.  
(только для моделей со стационарной проводкой)

Во избежание опасных ситуаций замена поврежденного кабеля питания должна производиться изготовителем, сотрудником сервисной службы или другим квалифицированным специалистом. (Только для моделей с кабелями питания)

<p>Установка должна обеспечивать возможность удобного отключения устройства. Для отключения устройства его необходимо установить таким образом, чтобы сетевая вилка была легко доступна. Также можно встроить выключатель в стационарную проводку в соответствии с правилами устройства электроустановок. (ПУЭ)</p>
<p>Во время использования устройство нагревается. Будьте осторожны, избегайте контакта с нагревательными элементами внутри духового шкафа.</p>
<p><b>⚠ ПРЕДУПРЕЖДЕНИЕ.</b> Внешние части прибора могут сильно нагреваться при использовании. Не оставляйте детей без присмотра рядом с прибором.</p>
<p>Если устройство имеет функцию приготовления пищи на пару или функцию самоочистки, перед ее использованием следует удалить чрезмерные загрязнения, а также все посторонние предметы из духового шкафа. (только для моделей с функцией самоочистки)</p>
<p>Если устройство имеет функцию самоочистки, во время самоочистки поверхности устройства могут нагреваться, поэтому не следует допускать к устройству детей. (Только для моделей с функцией самоочистки)</p>
<p>Используйте только температурный щуп, рекомендованный производителем. (Только для моделей с температурным щупом).</p>
<p>Не допускается использование паровых очистителей.</p>
<p><b>⚠ ПРЕДУПРЕЖДЕНИЕ.</b> Собираясь заменить лампу, обязательно отключите устройство, чтобы избежать поражения электрическим током.</p>
<p>Не используйте абразивные очистители, химически активные вещества и острые металлические скребки для чистки стеклянной дверцы духового шкафа, так как это может стать причиной царапин и трещин на стекле.</p>
<p><b>⚠ ПРЕДУПРЕЖДЕНИЕ.</b> Устройство и его детали могут сильно нагреваться при использовании. Будьте осторожны, избегайте контакта с нагревательными элементами. Дети до 8 лет должны использовать устройство только под постоянным наблюдением взрослых.</p>

Это устройство могут использовать дети старше 8 лет и взрослые люди с ограниченными физическими, сенсорными либо умственными способностями или лица, у которых отсутствуют необходимые знания или опыт, если их действия контролируются или если они проинструктированы относительно безопасного использования прибора и осознают возможные риски. Детям не следует играть с устройством. Очистка и обслуживание устройства могут выполняться детьми только под присмотром.

При работе устройства легкодоступные поверхности могут сильно нагреваться.

При работе устройства дверца или наружная поверхность могут нагреваться.

Держите устройство и кабель в месте, недоступном для детей младше 8 лет.

Данное устройство не имеет внешнего таймера или пульта дистанционного управления.

Решетка устанавливается приподнятой частью к задней стенке духового шкафа. Это позволяет ей оставаться в нейтральном положении во время приготовления тяжелых блюд. (В зависимости от модели)



### **⚠ ВНИМАНИЕ**

Не следует выполнять подключение духового шкафа, если он был поврежден при транспортировке.

Подключение данного устройства к основному источнику питания должно выполняться только электриком, имеющим соответствующую квалификацию.

В случае неисправности или поломки прибора его эксплуатацию следует прекратить.



Ремонт устройства должен выполняться только техническим специалистом, имеющим соответствующее разрешение. Ремонт, выполненный неквалифицированным специалистом, может подвергнуть пользователя существенной опасности. При поломке духового шкафа обращайтесь в сервисный центр или к торговому представителю компании SAMSUNG.

Не допускайте контакта электропроводов и кабелей с духовым шкафом.

Данный прибор должен подключаться к сетевому источнику питания только через сетевую проводку, автоматический выключатель или, рассчитанные на максимальную потребляемую мощность духового шкафа. Никогда не используйте удлинители, переходники, двойные и более розетки.

Перед проведением ремонта или очистки прибора следует отключать его от сети.

Соблюдайте осторожность при подключении электроприборов к сетевым розеткам, расположенным рядом с духовым шкафом.

Если устройство имеет функцию приготовления пищи на пару, не пользуйтесь им при поврежденном картридже подачи воды. (Только для моделей с функцией приготовления на пару)
При повреждении или неисправности картриджа не используйте устройство и отнесите его в ближайший сервисный центр. (Только для моделей с функцией приготовления на пару)
Данная модель духового шкафа предназначена только для приготовления пищи в домашних условиях.
Во время работы духового шкафа его внутренние стенки сильно нагреваются, и при соприкосновении с ними можно получить ожоги. Не дотрагивайтесь до нагревательных элементов или внутренних стенок духового шкафа, пока он не остынет.
Никогда не храните легковоспламеняющиеся материалы в духовом шкафу.
Поверхности духового шкафа становятся горячими, когда он используется при высокой температуре в течение продолжительного периода времени.
Во время приготовления пищи соблюдайте осторожность при открытии дверцы, так как может произойти внезапный выброс горячего воздуха и пара.
В процессе приготовления блюд, содержащих алкоголь, из-за высоких температур алкоголь может испаряться и воспламениться в случае контакта с горячими компонентами духового шкафа.
В целях безопасности не следует чистить прибор струей воды или пара под высоким давлением.
Во время работы духового шкафа не оставляйте детей без присмотра рядом с прибором.
Замороженные блюда (например, пиццу) следует готовить на большой решетке. Если вы используете противень, он может деформироваться вследствие сильного перепада температур.
Не проливайте воду на нижнюю часть духового шкафа, когда он горячий. Это может привести к повреждению эмалированной поверхности.
В процессе приготовления блюда дверца духового шкафа должна быть закрыта.
Не выстилайте дно духового шкафа алюминиевой фольгой и не помещайте на него противни или формы. Алюминиевая фольга препятствует теплообмену, в результате чего могут быть повреждены эмалированные поверхности. Кроме того, это отрицательно влияет на качество приготовляемой пищи.
Фруктовые соки оставляют пятна на эмалированных поверхностях духового шкафа, вывести которые затруднительно. Для приготовления влажных пирогов используйте глубокую сковороду.
Не ставьте посуду на открытую дверцу духового шкафа.
Следите за маленькими детьми и не давайте им играть с прибором.
Не позволяйте детям открывать или закрывать дверцу: они могут ушибиться или прищемить пальцы.
Не наступайте, не опирайтесь, не садитесь и не ставьте тяжелые предметы на дверцу духового шкафа.
Не прилагайте излишних усилий, открывая дверцу.
 <b>ПРЕДУПРЕЖДЕНИЕ.</b> Не отключайте устройство от основного источника питания даже после завершения процесса приготовления.
 <b>ПРЕДУПРЕЖДЕНИЕ.</b> В процессе приготовления не оставляйте дверцу открытой.

## ЗАМЕНА ЛАМП

**⚠ Опасность поражения электрическим током!**  
**Перед заменой любой лампы духового шкафа выполните следующие действия.**

- Выключите духовой шкаф.
- Отключите духовой шкаф от сетевой розетки.
- Постелите ткань на дно духового шкафа, чтобы защитить лампу и стеклянный колпачок от повреждения в случае их падения.
- Лампы можно приобрести в сервисном центре SAMSUNG.

### Лампа на задней стенке духового шкафа

**1.** Снимите колпачок, вращая его против часовой стрелки, затем снимите металлическое кольцо и плоское кольцо и очистите стеклянный колпачок. При необходимости замените лампу на новую лампу мощностью 25 Вт, способную выдерживать температуру до 300 °С.

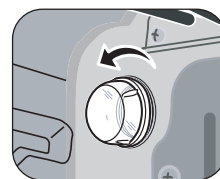

- 2.** Очистите стеклянный колпачок, металлическое кольцо и плоское кольцо при необходимости.
- 3.** Установите металлическое кольцо и плоское кольцо на стеклянный колпачок.
- 4.** Установите стеклянный колпачок на то место, откуда он был снят при выполнении шага 1, и вращайте его по часовой стрелке до полной фиксации.

# установка

## Инструкции по безопасной установке

Установку данного духового шкафа может выполнять только квалифицированный электрик. Он несет ответственность за подключение устройства к основному источнику питания и за соблюдение соответствующих правил техники безопасности.

- При установке необходимо обеспечить защиту от соприкосновения с деталями духового шкафа, находящимися под напряжением.

## Подключение к источнику питания

Если духовой шкаф не подключается к основному источнику питания с помощью вилки, в соответствии с требованиями техники безопасности необходимо установить разъединительный выключатель, у которого размыкаются все полюса (с расстоянием между контактами не менее 3 мм). Кабель питания (H05 RR-F или H05 VV-F с площадью поперечного сечения не менее 2,5 мм<sup>2</sup>) должен быть достаточно длинным, чтобы его можно было подключить к духовому шкафу, стоящему на полу перед предметом кухонной мебели, в который он встраивается. Откройте крышку клемм на задней стенке духового шкафа с помощью отвертки и отверните винты хомута кабеля перед подключением электрических проводов к соответствующим клеммам. Кабель заземления должен подключаться к клемме () духового шкафа. Сначала необходимо подсоединить желтый и зеленый кабели (кабели заземления), эти кабели должны быть длиннее остальных. Если духовой шкаф подключается к электросети с помощью вилки, она должна оставаться доступной после установки духового шкафа. Компания Samsung не несет ответственности за несчастные случаи, произошедшие из-за отсутствия или неисправности заземления.

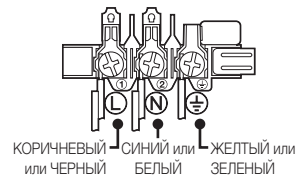

-  **ПРЕДУПРЕЖДЕНИЕ.** Не допускайте застревания соединительного кабеля во время установки и его соприкосновения с горячими деталями духового шкафа.

## Установка в шкаф

При установке во встроенный шкаф пластиковые поверхности и клей, используемый для крепления, должны выдерживать температуру 90 °С внутри шкафа; пластиковые поверхности и клей смежного шкафа должны выдерживать температуру до 75 °С. Компания Samsung не несет ответственности за повреждение пластиковых поверхностей или клея в результате нагрева.

В основании кухонного шкафа, предназначенного для установки духового шкафа, должен иметься вентиляционный зазор. Необходимо оставить зазор (примерно 50 мм) между нижней полкой и стенкой шкафа для обеспечения вентиляции. Если требуется установить духовой шкаф под варочной панелью, необходимо следовать инструкциям по установке для варочной панели.

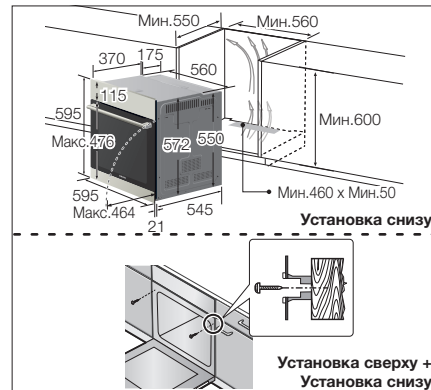
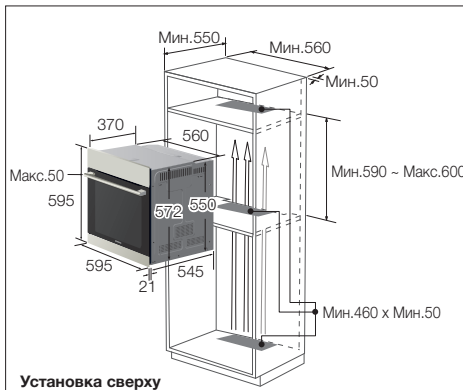



Полностью задвиньте устройство в шкаф и надежно зафиксируйте с обеих сторон двумя винтами. Необходимо оставить зазор (не менее 5 мм) между устройством и смежным шкафом.

После установки удалите защитную виниловую пленку, защитную ленту, бумагу и принадлежности с дверцы и внутренних поверхностей духового шкафа. Перед демонтажом духового шкафа отключите его от источника питания и отвинтите два винта с обеих сторон шкафа.

**⚠ ПРЕДУПРЕЖДЕНИЕ.** Встроенный шкаф должен иметь минимальный вентиляционный зазор для поступления воздушного потока, как показано на рисунке. Не закрывайте это отверстие деревянными планками, поскольку оно предназначено для обеспечения вентиляции.

**📄** Внешний вид деталей передней панели духового шкафа, например, ручки дверцы, может меняться в зависимости от модели. Но размер духового шкафа соответствует размеру модели, изображенной на рисунке.

## СНЯТИЕ ДВЕРЦЫ

При использовании в обычном режиме дверцу духового шкафа снимать не следует, но при необходимости, например, если требуется очистка, дверцу можно снять, следуя указанным ниже инструкциям.

**⚠ ВНИМАНИЕ!** Дверца духового шкафа тяжелая.

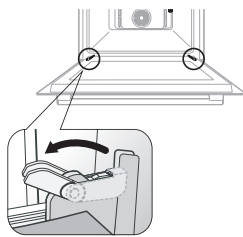

1. Откройте дверцу и затем полностью откройте зажимы на обеих петлях дверцы.

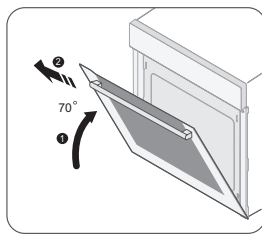

2. Прикройте дверцу на угол примерно 70°. Двумя руками возьмитесь за обе стороны дверцы посередине и тяните дверцу на себя и вверх до тех пор, пока петли полностью не выйдут из отверстий.

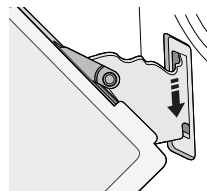

3. После очистки повторите шаги 1 и 2 в обратном порядке. Зажимы на обеих петлях должны быть закрыты.

## СНЯТИЕ СТЕКОЛ ДВЕРЦЫ

Конструкция дверцы духового шкафа включает в себя три листа стекла, расположенных один за другим. Эти стекла можно снять для чистки.

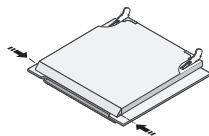

1. Нажмите на выступы с правой и левой стороны дверцы.

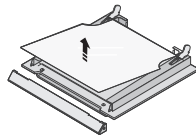

2. Снимите крышку, затем снимите стекло 1 с дверцы.

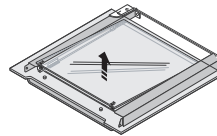

3. Поднимите стекло 2, вымойте стекла теплой водой или моющим средством и вытрите насухо мягкой чистой тканью.



В разных моделях духовых шкафов количество стекол в дверце может варьироваться от 2 до 4. Но разбирать и собирать дверцу можно одним и тем же способом.



Во время крепления внутреннего стекла 1 сторона стекла, на которую нанесен рисунок, должна быть направлена вниз.

## ФУНКЦИЯ АВТОМАТИЧЕСКОЙ ЭКОНОМИИ ЭНЕРГИИ

- Если во время настройки или временной остановки устройства не выбрано никакой функции, через 10 минут действие отменяется и будут отображены часы.



## ПРАВИЛЬНАЯ УТИЛИЗАЦИЯ ИЗДЕЛИЯ

### (ИСПОЛЬЗОВАННОЕ ЭЛЕКТРИЧЕСКОЕ И ЭЛЕКТРОННОЕ ОБОРУДОВАНИЕ)

#### **(Действительно для стран, использующих систему раздельного сбора отходов)**

Наличие данного значка показывает, что изделие и его электронные аксессуары (например, зарядное устройство, гарнитура, кабель USB) по окончании их срока службы нельзя утилизировать вместе с другими бытовыми отходами. Во избежание нанесения вреда окружающей среде и здоровью людей при неконтролируемой утилизации, а также для обеспечения возможности переработки для повторного использования, утилизируйте изделие и его электронные аксессуары отдельно от прочих отходов.

Сведения о месте и способе утилизации изделия в соответствии с нормами природоохранного законодательства можно получить у продавца или в соответствующей государственной организации.

Бизнес-пользователи должны обратиться к своему поставщику и ознакомиться с условиями договора купли-продажи. Запрещается утилизировать изделие и его электронные аксессуары вместе с другими производственными отходами.

# ЭЛЕМЕНТЫ УПРАВЛЕНИЯ



## Дизайн передней панели

Передняя панель может быть изготовлена из разных материалов, включая нержавеющую сталь и стекло, она также может быть черного, белого или бежевого цвета. В целях повышения качества устройства внешний вид передней панели может меняться.

# ПРИНАДЛЕЖНОСТИ

**ВНИМАНИЕ!** Проверяйте правильность установки принадлежностей в направляющие. Противни необходимо устанавливать так, чтобы между ними и дном духового шкафа имелся зазор не менее 2 см, иначе возможно повреждение эмалированной поверхности.

**ПРЕДУПРЕЖДЕНИЕ.** Будьте предельно осторожны, вынимая приготовленные блюда и/или принадлежности из духового шкафа. При соприкосновении с горячими блюдами, принадлежностями или поверхностями можно получить ожог.



### Противень для выпекания

Противень для выпекания можно использовать для приготовления пирогов, печенья и другой выпечки.



### Противень (дополнительно)

Противень (глубокий) хорошо подходит для жаренья. Его можно использовать совместно с маленькой решеткой, чтобы выделяющиеся при приготовлении жидкости не капали на дно духового шкафа.

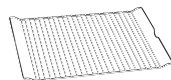

### Маленькая решетка (дополнительно)

Маленькую решетку следует использовать для приготовления блюд на гриле и для жаренья. Ее можно использовать совместно с противнем, чтобы выделяющиеся при приготовлении жидкости не капали на дно духового шкафа.

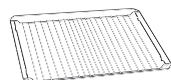

### Большая решетка (дополнительно)

Большую решетку следует использовать для приготовления блюд на гриле и для жаренья. На нее можно ставить кастрюли из керамики или жаропрочного стекла и формы для выпекания.

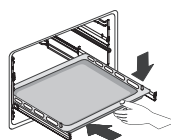

### Телескопическая выдвижная направляющая (дополнительно)

- Чтобы установить решетку или противень для выпечки или запекания, сначала выдвиньте телескопические направляющие на нужном уровне.
- Установите противень или сковороду на направляющие и задвиньте направляющие в камеру духового шкафа до упора. Дверцу духового шкафа можно закрыть только после того, как телескопические направляющие будут полностью задвинуты в камеру духового шкафа.

# НАСТРОЙКИ

## НАСТРОЙКА ВРЕМЕНИ

При первом подключении электропитания духовой шкаф рекомендуется использовать после установки времени.



12:00

1. Нажмите **регулятор выбора времени**. На дисплее начнет мигать индикация часов.



2. Поверните **регулятор выбора времени**, установите желаемое значение для часов.



13:00

3. Нажмите **регулятор выбора времени**. На дисплее начнет мигать индикация минут.



4. Поверните **регулятор выбора времени**, установите желаемое значение для минут.



13:25

5. Нажмите **регулятор выбора времени** для подтверждения.

## УСТАНОВКА ТАЙМЕРА



12:00

1. Поверните **регулятор выбора времени** и установите время таймера.



12:00

2. Нажмите **регулятор выбора времени** для подтверждения.



Если вам нужно отключить таймер, установите время сигнала на 0:00. Во время работы нажмите переключатель выбора времени, чтобы отобразить текущее время.

## ФУНКЦИЯ БЛОКИРОВКИ



1. Нажмите и удерживайте **регулятор выбора времени** в течение 3 секунд. На дисплее появится индикация (L).



## ИСПОЛЬЗОВАНИЕ РЕЖИМА БЫСТРОГО ПРЕДВАРИТЕЛЬНОГО РАЗОГРЕВА



При использовании режима **БЫСТРЫЙ РАЗОГРЕВ** можно разогреть духовой шкаф до желаемой температуры за минимальное время. Таким образом, вам не придется ждать, пока шкаф прогреется перед приготовлением пищи. Используйте функцию **БЫСТРЫЙ РАЗОГРЕВ**, чтобы разогреть духовой шкаф до желаемой температуры до завершения предварительного разогрева. Затем переключитесь в режим приготовления. Режим **БЫСТРЫЙ РАЗОГРЕВ** не нужно использовать для приготовления при помощи гриля.



Во время предварительного разогрева, включая режим **БЫСТРЫЙ РАЗОГРЕВ**, на дисплее будет мигать сообщение: "P-E". По достижении выбранного значения температуры сообщение "P-E" исчезнет, и прозвучит звуковой сигнал, напоминающий о том, что пришло время поместить продукты в духовой шкаф.

## ИСПОЛЬЗОВАНИЕ РЕЖИМА ПРИГОТОВЛЕНИЯ



Температура в режиме гриля

1. Низкая
2. Средняя
3. Высокая

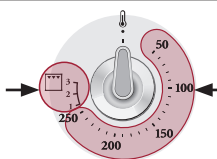

Необходимо задать температуру для приготовления пиццы во всех режимах, кроме гриля.

1. Поверните **регулятор выбора функции**, установите желаемый режим приготовления.

2. Выберите желаемую температуру, повернув **регулятор выбора температуры**.



Если вы выберете режим гриля и установите температуру от 50 °C до 250 °C или если вы выберете приготовление в обычном режиме и установите температуру для гриля 1-3, то вы услышите звуковой сигнал и увидите сообщение на дисплее, извещающее вас о необходимости установить правильное значение температуры.



Включена только лампа

## Функции духового шкафа

	<b>Конвекция</b> Тепло, выделяемое в режиме конвекции, вентиляторы равномерно распределяют по всей камере духового шкафа. Эту функцию следует использовать для приготовления замороженных блюд и выпекания. Рекомендуемая температура: 170 °C
	<b>Верхний нагрев + конвекция</b> Тепло, выделяемое верхним нагревательным элементом и при конвекции, вентиляторы равномерно распределяют по всей камере. Эту функцию следует использовать для приготовления блюд с хрустящей корочкой, например, мяса. Рекомендуемая температура: 190 °C
	<b>Обычный</b> Тепло выделяют верхние и нижние нагревательные элементы. Эту функцию следует использовать для обычного выпекания и жаренья при приготовлении практически всех типов блюд. Рекомендуемая температура: 200 °C
	<b>Нижний нагрев и конвекция</b> Тепло, выделяемое нижним нагревательным элементом и при конвекции, вентиляторы равномерно распределяют по всей камере. Эту функцию следует использовать для приготовления пиццы, хлеба и пирогов. Рекомендуемая температура: 190 °C
	<b>Большой гриль</b> Тепло выделяет нагревательный элемент гриля, имеющий большую площадь. Эту функцию следует использовать для приготовления таких блюд, как лазанья, а также для приготовления мяса на гриле. Рекомендуемая температура: Средняя



# КОНТРОЛЬНЫЕ БЛЮДА

В соответствии с нормами EN 60350 и DIN44547

## 1. Выпечка

**Рекомендации для выпечки приведены с учетом предварительного разогрева.**

Вставьте противень для выпечки скошенной стороной по направлению к задней стенке духового шкафа.

Тип продуктов	Посуда и примечания	Уровень	Режим приготовления	Температура (°C)	Время приготовления (мин.)
Песочное печенье	Противень для выпекания	3	Обычный	160-170	20-30
		2	Конвекция	150-160	30-35
	2 противня	1 + 4	Конвекция	150-160	35-40
Пирожки	Пирожки	3	Обычный	160-180	15-25
		2	Конвекция	150-160	30-35
	2 противня	1 + 4	Конвекция	150-160	35-40
Низкокалорийный бисквитный торт	Форма для выпечки с защелкой (с темным покрытием, ø 26 см), установленная на большой решетке	2	Обычный	160-180	20-30
		2	Конвекция	150-160	30-40
Пирог из дрожжевого теста с яблоками, на противне	Противень для выпекания	3	Обычный	170-180	35-40
		2	Конвекция	150-160	60-70
	2 противня	1 + 4	Конвекция	150-160	70-80
Яблочный пирог	Большая решетка + 2 формы для выпечки с защелкой * (с темным покрытием, диаметр 20 см)	1 расположенный по диагонали	Конвекционный	170-190	70-90
	Противень для выпекания + большая решетка + 2 формы для выпечки с защелкой ** (с темным покрытием, диаметр 20 см)	1 + 3	Конвекция	170-190	80-100

\* 2 формы с пирогом размещают слева в задней части решетки и справа в передней ее части.

\*\* Формы с пирогом размещают по центру решетки одна над другой.

## 2. Приготовление в режиме гриля

Этот режим используется с максимальной настройкой температуры "Высокая".

Пустой духовой шкаф предварительно разогревайте в течение 5 минут.

Тип продуктов	Посуда и примечания	Уровень	Режим приготовления	Температура (°C)	Время приготовления (мин.)
Тосты из белого хлеба	Большая решетка	5	Большой гриль	Высокая	1 <sup>я</sup> 1-2 2 <sup>я</sup> 1-1½
Гамбургеры с говядиной * (12 шт.)	Маленькая решетка	4	Большой гриль	Высокая	1 <sup>я</sup> 14-16 2 <sup>я</sup> 3-5
	Противень (для сбора капель)	3			

\* **Гамбургеры с говядиной:** Предварительно разогревайте пустой духовой шкаф в течение 15 минут в режиме большого гриля.

# ЧИСТКА И УХОД

## ПОВЕРХНОСТЬ, ПОКРЫТАЯ КАТАЛИТИЧЕСКОЙ ЭМАЛЬЮ (ДОПОЛНИТЕЛЬНО)

Съемный кожух покрыт темно-серой каталитической эмалью, на которую могут попасть брызги масла и жира, разлетающиеся под действием циркулирующего воздуха в режиме конвекции. При температуре 200 °C и выше эти отложения сгорают.

1. Извлеките из духового шкафа все принадлежности.
2. Очистив все внутренние поверхности духового шкафа, включите режим конвекции при температуре 250 °C.

## РУЧНАЯ ОЧИСТКА

**⚠ ВНИМАНИЕ!** Перед очисткой убедитесь, что духовой шкаф и принадлежности остыли. Не используйте абразивные чистящие средства, жесткие щетки, ткани или губки с грубыми волокнами, металлические мочалки, ножи или другие абразивные материалы.

### Внутренние поверхности духового шкафа

- Для очистки внутренних поверхностей духового шкафа используйте чистую ткань и мягкое чистящее средство или теплую мыльную воду.
- Не чистите уплотнение дверцы руками.
- Чтобы избежать повреждения эмалированных поверхностей духового шкафа, используйте имеющиеся в продаже чистящие средства для духовых шкафов.
- Для удаления въевшихся загрязнений используйте специальное средство для чистки духового шкафа.

### Внешняя поверхность духового шкафа

Для чистки внешних поверхностей духового шкафа (дверцы, ручки и дисплея) используйте чистую ткань и мягкое моющее средство или теплую мыльную воду. Вытирайте поверхности бумажным полотенцем или сухим полотенцем.

Вокруг ручки и кнопок могут появиться пятна жира и грязи, это происходит под действием горячего воздуха, поступающего из духового шкафа. Поэтому рекомендуется очищать ручку и кнопки после использования духового шкафа.

### Принадлежности

Мойте принадлежности после каждого использования и вытирайте их насухо полотенцем. Для облегчения очистки можно замочить их в теплой мыльной воде на 30 минут.

## ЧИСТКА ВОДОСБОРНИКА

Водосборник предназначен для сбора воды, образующейся во время приготовления в духовом шкафу продуктов с высоким содержанием воды. Отходы продуктов могут попадать в водосборник. Если не производить очистку, встроенная мебель может быть повреждена. После приготовления очищайте водосборник, чтобы защитить мебель.

**⚠ ПРЕДУПРЕЖДЕНИЕ.** В случае утечки воды из водосборника после приготовления, обратитесь в сервисный центр.

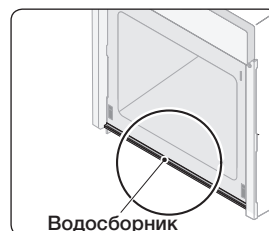

## СНЯТИЕ БОКОВЫХ НАПРАВЛЯЮЩИХ (ДОПОЛНИТЕЛЬНО)

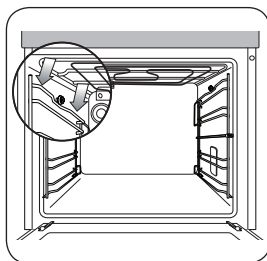

1. Нажмите в середине верхней боковой направляющей.

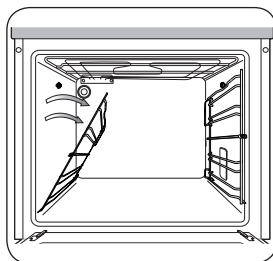

2. Поверните боковую направляющую на угол примерно 45°.

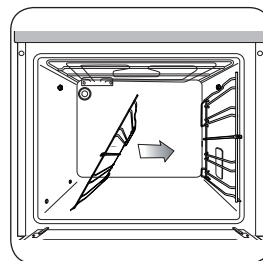

3. Потяните и извлеките боковую направляющую из двух отверстий в нижней части стенки камеры.

## ОЧИСТКА ВЕРХНЕЙ СТЕНКИ КАМЕРЫ (ДОПОЛНИТЕЛЬНО)

1. Для удобства очистки верхней стенки камеры духового шкафа нагревательный элемент гриля можно опустить. Отверните гайку, вращая ее против часовой стрелки и удерживая нагревательный элемент гриля.

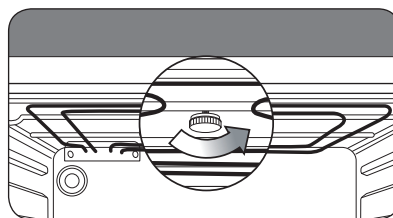

2. Передняя часть нагревательного элемента гриля опущена, и нагревательный элемент невозможно извлечь из духового шкафа. Не нажимайте на нагревательный элемент гриля, это может привести к его деформации.

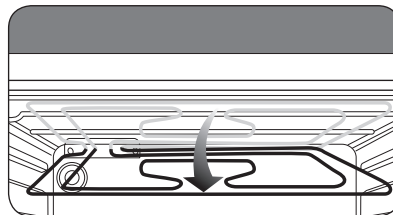

3. После завершения очистки поднимите нагревательный элемент в исходное положение и заверните гайку в направлении по часовой стрелке.

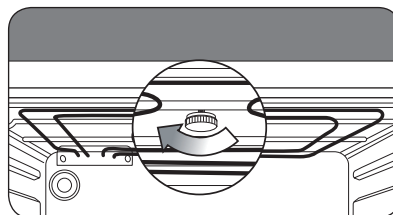





## УСТРАНЕНИЕ НЕИСПРАВНОСТЕЙ

НЕИСПРАВНОСТЬ	СПОСОБ УСТРАНЕНИЯ
Что делать, если духовой шкаф не нагревается?	<ul style="list-style-type: none"> <li>• Духовой шкаф может быть выключен. Включите духовой шкаф.</li> <li>• Проверьте, применены ли все необходимые установки.</li> <li>• В доме мог перегореть плавкий предохранитель или сработать автоматический выключатель. Замените предохранители или включите автоматический выключатель. Если эта проблема повторяется, вызовите квалифицированного электрика.</li> </ul>
Что делать, если функция духового шкафа и температура установлены, но духовой шкаф не нагревается?	<ul style="list-style-type: none"> <li>• В процессе приготовления не оставляйте дверцу духового шкафа открытой.</li> <li>• Если дверца закрыта, то, возможно, возникли неполадки с внутренними электрическими соединениями. Обратитесь в местный сервисный центр.</li> </ul>
Что делать, если не работает освещение духового шкафа?	<ul style="list-style-type: none"> <li>• Возможно, перегорела лампочка в духовом шкафу. Замените лампочку.</li> <li>• Если освещение не работает после замены лампочки, обратитесь в местный сервисный центр.</li> </ul>
Что делать, если охлаждающий вентилятор продолжает работать после выключения духового шкафа?	<ul style="list-style-type: none"> <li>• После использования духового шкафа охлаждающий вентилятор продолжает работать, обеспечивая защиту от высокой температуры, пока духовой шкаф не остынет. Если охлаждающий вентилятор продолжает работать после охлаждения духового шкафа, обратитесь в местный сервисный центр.</li> </ul>
Что делать, если все кнопки духового шкафа не реагируют на нажатие?	<ul style="list-style-type: none"> <li>• Проверьте, активна ли функция блокировки от детей. Если функция блокировки не активирована, обратитесь в местный сервисный центр.</li> </ul>

## ИНФОРМАЦИОННЫЕ КОДЫ

Информационные коды сообщают о неполадках, которые не связаны с поломкой духового шкафа. Для устранения неисправности см. список ниже. Если информационный код отобразится снова, обратитесь в местный центр обслуживания клиентов SAMSUNG.

КОД	НЕИСПРАВНОСТЬ	СПОСОБ УСТРАНЕНИЯ
<b>5-01</b>	<b>Автоматическое выключение</b> Духовой шкаф работал в соответствии с заданной температурой в течение длительного времени. <ul style="list-style-type: none"> <li>• Ниже 105 °C 16 часов</li> <li>• От 105 °C до 240 °C 8 часов</li> <li>• От 245 °C до макс. 4 часа</li> </ul>	Выключите шкаф и выпащите продукты. Перед дальнейшим использованием подождите, пока шкаф охладится. Автоматическое выключение не является неполадкой, поэтому вы можете использовать шкаф снова после выключения и охлаждения.
<b>5E</b>	<b>Ошибка кнопки</b> Данная ошибка возникает, когда кнопка удерживается в течение длительного промежутка времени.	Очистите кнопки и проверьте, нет ли вокруг кнопок воды. Выключите духовой шкаф и повторите попытку. Если код ошибки отобразится снова, обратитесь в местный центр обслуживания клиентов SAMSUNG.
<b>-- --</b>	Если вы не выбрали подходящую температуру для режима.	Выберите соответствующую температуру для режима. (см. раздел "Использование режима приготовления")
<b>E-**<sup>1)</sup></b>	<b>Ошибка безопасности</b> Ошибки функционирования духового шкафа могут негативно отразиться на его производительности и безопасности.	Незамедлительно прекратите использование духового шкафа и отключите его. Обратитесь в местный центр SAMSUNG.

1) \*\* для всех номеров.





# ЗАМЕТКИ

---

Подлежит использованию по назначению  
в нормальных условиях

Срок службы: 7 лет

	Символ «не для пищевой продукции» применяется в соответствии с техническим регламентом Таможенного союза «О безопасности упаковки» 005/2011 и указывает на то, что упаковка данного продукта не предназначена для повторного использования и подлежит утилизации. Упаковку данного продукта запрещается использовать для хранения пищевой продукции.
	Символ «петля Мебиуса» указывает на возможность утилизации упаковки. Символ может быть дополнен обозначением материала упаковки в виде цифрового и/или буквенного обозначения.

# ЗАМЕТКИ

<b>ЭНЕРГЕТИЧЕСКАЯ ЭФФЕКТИВНОСТЬ</b>	
Класс энергоэффективности	A
Потребление электроэнергии, кВт·ч стандартный разогрев принудительная циркуляция воздуха (при стандартной загрузке)	0.89 0.89
Полезный объем жарочного электрошкафа V, л	Серия NV70*33 : 70 л Серия NV66*33 : 66 л
Тип полезного объема жарочного электрошкафа, л	большой
Адрес и наименование лаборатории	(Мэтан-донг) 129, Самсунг-ро, Ионгтонг-гу, Сувон-си, Гйонгги-до, Корея, 443-742
Характеристики энергетической эффективности определены согласно Приказу Министерства промышленности и торговли РФ от 29 апреля 2010 г. № 357  На продукте присутствует наклейка с информацией о его энергетической эффективности ※ оборудование класса I	



**Производитель :** Samsung Electronics Co., Ltd /  
Самсунг Электроникс Ко., Лтд

**Адрес производителя :**  
(Мэтан-донг) 129, Самсунг-ро, Йонгтонг-гу, Сувон-си,  
Гйонгги-до, Корея, 443-742

**Адрес мощностей производства :**  
20230 313 Moo 1, Сухафибан 8 Рoad, Срирача Индастри Парк,  
Т. Бунг А. Срирача, Чонбури, Тайланд

**Страна производства :** Таиланд

**Импортер в России :**  
ООО «Самсунг Электроникс Рус Компани»  
Адрес: 125009, г. Москва, Россия, ул. Воздвиженка 10, 4 этаж

В СЛУЧАЕ ВОЗНИКНОВЕНИЯ ВОПРОСОВ ИЛИ КОММЕНТАРИЕВ

СТРАНА	ТЕЛЕФОН	ВЕБ-УЗЕЛ
RUSSIA	8-800-555-55-55	<a href="http://www.samsung.com/ru/support">www.samsung.com/ru/support</a>
GEORGIA	0-800-555-555	<a href="http://www.samsung.com/support">www.samsung.com/support</a>
ARMENIA	0-800-05-555	
AZERBAIJAN	0-88-555-55-55	
KAZAKHSTAN	8-10-800-500-55-500(GSM: 7799, VIP care 7700)	
UZBEKISTAN	8-10-800-500-55-500	
KYRGYZSTAN	8-10-800-500-55-500	<a href="http://www.samsung.com/kz_ru/support">www.samsung.com/kz_ru/support</a>
TADJIKISTAN	8-10-800-500-55-500	<a href="http://www.samsung.com/support">www.samsung.com/support</a>
MONGOLIA	7-495-363-17-00	
BELARUS	810-800-500-55-500	
MOLDOVA	0-800-614-40	
UKRAINE	0-800-502-000	<a href="http://www.samsung.com/ua/support">www.samsung.com/ua/support</a> (Ukrainian) <a href="http://www.samsung.com/ua_ru/support">www.samsung.com/ua_ru/support</a> (Russian)

DG68-00534A-01