

Содержание

Указания по безопасности, 3

Защита окружающей среды, 5

Настройка печи, 6

Указания по использованию, 7

Поиск и устранение неисправностей, 11

Указания по установке, 12

УКАЗАНИЯ ПО БЕЗОПАСНОСТИ

RU

ОБЯЗАТЕЛЬНО ПРОЧИТЕ И СОБЛЮДАЙТЕ

Прежде чем пользоваться прибором, прочтите данную инструкцию по безопасности.

Сохраните ее для возможности обращения в будущем.

В настоящей инструкции и на самом приборе содержатся важные указания по безопасности. Их необходимо прочесть и выполнять постоянно.

Изготовитель снимает с себя всякую ответственность за последствия несоблюдения настоящих указаний по безопасности, ненадлежащего использования прибора или неправильные рабочие настройки на пульте управления.

УКАЗАНИЯ ПО БЕЗОПАСНОСТИ

Не допускайте к прибору детей раннего (0-3 лет) и дошкольного (3-8 лет) возраста без постоянного наблюдения со стороны взрослых.

Дети, начиная с 8-летнего возраста, лица с ограниченными физическими, сенсорными или умственными способностями и лица, не имеющие достаточных знаний и навыков, могут пользоваться прибором только под присмотром или после того, как получат указания по безопасному использованию прибора и осознают имеющиеся опасности. Не позволяйте детям играть с прибором.

Дети не должны осуществлять чистку и уход за прибором без надзора со стороны взрослых.

ВНИМАНИЕ: Во время использования прибора его доступные части нагреваются до высоких температур: не допускайте к прибору детей младше 8 лет без постоянного наблюдения со стороны взрослых.

ВНИМАНИЕ: Не касайтесь нагревательных элементов и внутренних поверхностей: опасность ожога.

Не оставляйте прибор без присмотра во время сушки продуктов.

Прибор допускает использование термощупа. Используйте термощуп, рекомендованный для данной модели печи.

ВНИМАНИЕ: Если дверца или ее уплотнители были повреждены, не используйте печь, пока она не будет отремонтирована квалифицированным специалистом.

ВНИМАНИЕ: Жидкости и другие продукты питания нельзя нагревать в герметичных упаковках, поскольку они могут взорваться. Микроволновая печь предназначена для разогрева еды и напитков. Сушка продуктов, а также нагрев грелок, тапочек, губок, мокрых тканей и т.п. могут создать опасность травмы, возгорания или пожара. При разогреве пищи в пластиковых или бумажных емкостях, следите за печью, поскольку существует риск воспламенения. СВЧ нагрев напитков может привести к задержанному взрывообразному вскипанию, поэтому при обращении с емкостями, содержащими жидкости, необходимо соблюдать осторожность. Во избежание ожогов перемешивайте или встряхивайте содержимое бутылочек для кормления и баночек с детским питанием. Проверяйте их температуру перед употреблением.

Яйца в скорлупе и цельные яйца, сваренные вкрутую, нельзя разогревать в микроволновых печах, поскольку они могут взорваться, в том числе после завершения СВЧ нагрева.

Используйте только такую посуду, которая пригодна для микроволновой печи.

В случае дымления отключите прибор или выньте вилку из розетки. Не открывайте дверцу – так пламя погаснет быстрее.

Не пользуйтесь микроволновой печью для приготовления в фритюре, поскольку при этом невозможно контролировать температуру масла.

Держите одежду и другие горючие предметы вдали от прибора, пока все его части полностью не остынут.

Нагретые до высокой температуры жиры и масла могут легко воспламениться. Будьте осторожны при приготовлении блюд с большим количеством жира или масла, а также при добавлении в блюда спиртосодержащих напитков (ром, коньяк, вино): опасность пожара.

Для извлечения кастрюль и других принадлежностей наденьте кухонные рукавицы. Старайтесь не прикасаться к нагревательным элементам.

По окончании приготовления открывайте дверцу с особой осторожностью, обеспечив постепенный выпуск горячего воздуха или пара.

Не закрывайте отверстия для вывода

горячего воздуха на передней стороне печи.

РАЗРЕШЕННОЕ ИСПОЛЬЗОВАНИЕ

ОСТОРОЖНО: Данный прибор не предназначен для работы с управлением от внешнего таймера или дистанционного пульта.

Данный прибор предназначен для использования в быту, а также в следующих случаях:

- в помещениях, используемых под служебную кухню в магазинах, офисах и иных местах работы;
- на фермах;
- в номерах отелей, мотелей и прочих жилых помещениях;
- в заведениях, предоставляющих жилье и завтрак.

Данный прибор предназначен только для бытового непрофессионального применения.

Запрещается использовать прибор вне помещений.

Не храните взрывоопасные и легковоспламеняющиеся предметы, такие как аэрозольные баллончики, не размещайте и не используйте бензин и другие легковоспламеняющиеся вещества внутри или вблизи от прибора: это может привести к пожару при случайном включении прибора.

Запрещается использовать прибор для любых других целей (например, для обогрева помещений).

УСТАНОВКА

Для перемещения и установки прибора требуется участие двух или более человек. При распаковке и установке прибора работайте в защитных перчатках. Прибор является встраиваемым. Не используйте его как отдельное устройство.

Установка и ремонт прибора должны выполняться квалифицированным специалистом в соответствии с инструкциями производителя и действующими местными нормами по безопасности. Запрещается ремонтировать или заменять части прибора, за исключением случаев, особо оговоренных в руководстве пользователя.

Дети не должны участвовать в операциях установки. Не допускайте детей к прибору

во время установки. Держите упаковочные материалы (пластиковые пакеты, пенопласт и т.п.) вне доступа детей во время и после установки.

После распаковки прибора проверьте его на предмет возможных повреждений во время транспортировки. В случае обнаружения проблем обращайтесь к продавцу или в ближайший сервисный центр.

Перед выполнением любых операций по установке отключите прибор от электросети. При установке соблюдайте осторожность, чтобы не повредить сетевой шнур корпусом прибора.

Не включайте прибор до завершения установки.

После завершения установки доступ к нижней части прибора должен быть невозможен.

Прежде чем встраивать прибор, выполните все работы по вырезке необходимых отверстий в кухонной мебели, тщательно удалите все стружки и опилки.

Соблюдайте минимальное расстояние между столешницей и верхним краем печи. Снимайте печь с основания из пенопласта непосредственно в момент установки.

Не устанавливайте прибор за декоративными дверцами: опасность пожара.

После распаковки прибора убедитесь в том, что дверца прибора плотно закрывается. В случае обнаружения проблем обращайтесь к продавцу или в ближайший сервисный центр.

ЭЛЕКТРИЧЕСКАЯ БЕЗОПАСНОСТЬ

Согласно действующим правилам безопасности при установке прибора необходимо использовать многополюсный выключатель с расстоянием между разомкнутыми контактами не менее 3 мм. Прибор должен быть заземлен.

Поврежденный сетевой шнур следует заменить шнуром такого же типа. Замена сетевого шнура должна выполняться квалифицированным специалистом в соответствии с инструкциями производителя и действующими местными нормами по безопасности. Обратитесь в авторизованный сервисный центр.

Для прибора должна иметься возможность отключения от электросети посредством отсоединения вилки от розетки (если к ней

есть доступ) или при помощи многополюсного выключателя, устанавливаемого до розетки в соответствии с национальными стандартами электрической безопасности.

Паспортная табличка находится с передней стороны печи (видна при открытой дверце). В случае необходимости замены сетевого шнура обратитесь в авторизованный сервисный центр.

Если имеющаяся вилка не подходит к розетке, обратитесь к квалифицированному специалисту.

Сетевой шнур должен иметь достаточную длину для того, чтобы после встраивания прибор мог быть без труда подключен к выходу электрической сети. Не тяните за сетевой шнур.

Не используйте удлинители, разветвители и переходники.

Не пользуйтесь прибором, если у него повреждены сетевой шнур или вилка, если он не работает должным образом или был поврежден вследствие удара или падения. Держите шнур вдали от горячих поверхностей.

После завершения установки электрические компоненты должны стать недоступны для пользователя.

Не прикасайтесь к прибору мокрыми руками или другими частями тела. Не пользуйтесь прибором, будучи разутыми.

ЧИСТКА И УХОД

Не используйте пароочистители.

ВНИМАНИЕ: Во избежание поражения электрическим током отключите прибор перед заменой лампы.

Не используйте абразивные чистящие средства и острые металлические скребки для чистки стекла дверцы прибора: они могут поцарапать поверхность, что впоследствии может привести к растрескиванию стекла.

ВНИМАНИЕ: Лица, не обладающие достаточной технической квалификацией, подвергают себя опасности в случае выполнения обслуживания или ремонта прибора со снятием кожухов, предохраняющих от воздействия микроволнового излучения.

При отсутствии регулярной чистки качество рабочей поверхности печи может ухудшиться, а это в свою очередь может неблагоприятно повлиять на срок службы прибора и, возможно, привести к ситуации, опасной для здоровья пользователя.

Печь необходимо регулярно чистить, удаляя любые остатки продуктов.

При выполнении чистки и обслуживания прибора работайте в защитных перчатках. Перед выполнением любых операций по обслуживанию отключите прибор от электросети.

Перед началом чистки или обслуживания дайте прибору остыть.

ЗАЩИТА ОКРУЖАЮЩЕЙ СРЕДЫ

УТИЛИЗАЦИЯ УПАКОВОЧНОГО МАТЕРИАЛА

Упаковочный материал допускает полную вторичную переработку, о чем свидетельствует символ .

Различные части упаковки должны быть утилизированы в полном соответствии с действующими местными нормами по утилизации отходов.

УТИЛИЗАЦИЯ БЫТОВЫХ ПРИБОРОВ

При утилизации прибора приведите его в нерабочее состояние, срезав сетевой шнур и сняв дверцы и полки (при наличии), так чтобы дети могли не оказаться заблокированными внутри.

Данный прибор изготовлен из материалов, пригодных к переработке  или повторному использованию. Утилизируйте прибор в соответствии с местными правилами утилизации отходов.

Дополнительную информацию о правилах обращения с электробытовыми приборами, их утилизации и переработке можно получить в соответствующих государственных органах, службе сбора бытовых отходов или в магазине, где был приобретен прибор. Данный прибор несет маркировку в соответствии с Европейской Директивой 2012/19/ЕС по утилизации электрического и электронного оборудования (WEEE). Обеспечивая правильную утилизацию изделия, вы помогаете предотвратить потенциальные негативные последствия для окружающей среды и здоровья человека.



Символ  на самом изделии или в сопроводительной документации указывает, что при утилизации данного изделия с ним нельзя обращаться как с обычными бытовыми отходами. Вместо этого, его следует сдать на переработку в соответствующий пункт приема электрического и электронного оборудования.

НАСТРОЙКА ПЕЧИ

RU

Наименование частей и принадлежностей печи

Извлеките печь и все комплектующие из картонной коробки. Выньте комплектующие из камеры печи. Ваша печь поставляется в комплекте со следующими принадлежностями:

| | |
|------------------------------|---|
| Стекло́нная тарелка | 1 |
| Кольцо поворотного механизма | 1 |
| Руководство пользователя | 1 |

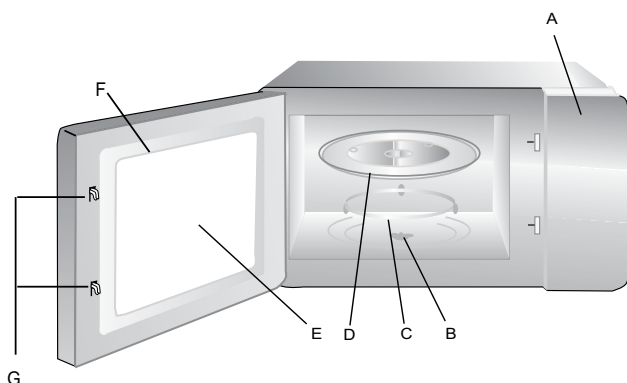

- A) Панель управления
- B) Ось поворотного механизма
- C) Кольцо поворотного механизма
- D) Стекло́нная тарелка
- E) Окошко
- F) Дверца
- G) Замки дверцы с системой защитного выключения



В продаже имеется большой выбор кулинарных принадлежностей. Перед покупкой проверяйте их пригодность для микроволновой печи и устойчивость к высоким температурам.

Никогда не используйте металлические емкости для приготовления пищи или напитков в микроволновых режимах.

Следите за тем, чтобы продукты и посуда не касались внутренних стенок печи.









Прежде чем включить печь, убедитесь, что поворотный стол вращается свободно. При установке и извлечении принадлежностей соблюдайте осторожность, чтобы не сдвинуть с места поворотный стол.

УКАЗАНИЯ ПО ИСПОЛЬЗОВАНИЮ

RU

1. Установка часов





При включении микроволновой печи на дисплее высветятся символы "0:00". Печь подаст однократный звуковой сигнал.

- 1) Нажмите " / 
" один раз: на дисплее появится "00:00".- 2) Установите цифры часа вращением "". Значение задается в пределах 0--23 (24-часовой формат).
- 3) Нажмите " / 
": цифры минут начнут мигать.- 4) Установите цифры минут вращением "". Значение задается в пределах 0--59.
- 5) Нажмите " / 
", чтобы завершить установку часов. Символ ":" начнет мигать.

Примечание: 1) Если часы не были установлены, они не будут работать при включении питания прибора.
2) Если в процессе установки часов нажать "", печь автоматически вернется к ранее имевшимся значениям.

2. Приготовление в режиме СВЧ



Нажмите " " на дисплее появиться "P100".

Нажмите " " несколько раз или поверните " " чтобы выбрать требуемую мощность. При каждом нажатии на дисплее будут циклически сменяться значения "P100", "P80", "P50", "P30" и "P10". Подтвердите выбор нажатием " " и поверните " ", чтобы выбрать длительность приготовления в интервале от 0:05 до 95:00.

Нажмите " " еще раз, чтобы начать приготовление.

Пример: Если вы хотите использовать 80% микроволновой мощности и готовить 20 минут, действуйте следующим образом.

- 1) Нажмите " " один раз: на дисплее появится "P100".





- 2) Нажмите " " еще раз или поверните " " для выбора 80% микроволновой мощности.

- 3) Нажмите " " для подтверждения выбора: на дисплее появится "P 80".





- 4) Вращением " " установите длительность приготовления "20:00".

- 5) Нажмите " ", чтобы начать приготовление.

3. Быстрый старт

- 1) При нахождении в режиме ожидания нажмите " ", чтобы запустить процесс приготовления на мощности 100%. Каждое дополнительное нажатие увеличивает длительность на 30 секунд — вплоть до 95 минут.
- 2) При нахождении в режиме микроволнового приготовления или размораживания каждое нажатие " " увеличивает длительность на 30 секунд.
- 3) При нахождении в режиме ожидания поверните " " влево, чтобы установить длительность приготовления с микроволновой мощностью 100%, после чего нажмите " ", чтобы начать приготовление.



4. Размораживание по весу

- 1) Нажмите " /  *  " один раз: на дисплее появится "dEF1".
- 2) Вращением " " выберите вес продукта в интервале от 100 до 2000 г.
- 3) Нажмите " ", чтобы начать размораживание.

“” Справка по панели управления

| Порядок | Дисплей | Мощность микроволн |
|---------|---------|--------------------|
| 1 | P100 | 100% |
| 2 | P80 | 80% |
| 3 | P50 | 50% |
| 4 | P30 | 30% |
| 5 | P10 | 10% |

5. Размораживание по времени



1) Нажмите “/” ” два раза: на дисплее появится “dEF2”.

2) Вращением “” выберите длительность размораживания. Максимальная длительность составляет 95 минут.

3) Нажмите «», чтобы начать размораживание.

Мощность размораживания равна P30 и не может быть изменена.

6. Кухонный таймер

1) Дважды нажмите «/” », на дисплее отобразится 00:00.

2) Установите время вращением “”. (Максимальное время составляет 95 минут.)



3) Нажмите «» для подтверждения выбора.

4) После истечения установленного времени индикатор таймера погаснет. Печь подаст 5-кратный звуковой сигнал. Если часы были настроены на 24-часовой формат, на дисплее будет отображаться текущее время.

Примечание: Часы выполняют только функцию таймера: доступна только функция «сигнал таймера».

7. Функция справки

1) При приготовлении блюда в микроволновом, комбинированном режиме или на гриле нажмите “”, чтобы вывести на дисплей на 3 секунды значение текущей мощности. Через 3 секунды печь вернется в исходное состояние.

2) Чтобы узнать время в процессе приготовления, нажмите “/” ”. Время будет отображаться на дисплее в течение 3 секунд.

8. Автоматическое меню

1) Поверните “” вправо, чтобы выбрать пункт меню: на дисплее будут появляться символы от “A-1” до “A-10”.

2) Нажмите «» для подтверждения выбора.

3) Вращением “” выберите вес продукта согласно схеме меню.

4) Нажмите «», чтобы начать приготовление.

Пример: Если вы хотите использовать “Автоматическое меню” для приготовления рыбы весом 350г.

1) Поверните “” по часовой стрелке до появления “A-4”.

2) Нажмите «» для подтверждения выбора.



3) Поверните “”, выбрав вес рыбы “350”.

4) Нажмите «», чтобы начать приготовление.

9. Приготовление в несколько стадий



Для приготовления блюд предусмотрено не более двух стадий. Если необходимо размораживание, используйте для него первую стадию.

Пример: Если вы хотите размораживать продукт в течение 5 минут, а затем готовить его на микроволновой мощности 80% в течение 7 минут, действуйте следующим образом:

1) Нажмите “/” ” два раза: на дисплее появится “dEF2”.

2) Вращением “” выберите длительность размораживания “5:00”.

3) Нажмите “” один раз: на дисплее появится “P100”.



4) Нажмите “” еще раз или поверните “” для выбора 80% микроволновой мощности.

5) Нажмите «  » для подтверждения выбора: на дисплее появится «P 80».

6) Вращением «  » установите длительность приготовления на «7:00».

7) Нажмите «  », чтобы начать приготовление. Печь подаст однократный звуковой сигнал, указывая на начало первой стадии, при этом начнется обратный отсчет времени размораживания. Повторный сигнал оповестит о начале второй стадии (приготовление). После завершения приготовления печь подаст пятикратный звуковой сигнал.

10. Функция блокировки от детей

Блокировка: В режиме ожидания нажмите и удерживайте «  » в течение 3 секунд. Раздастся длинный звуковой сигнал, указывающий на включение блокировки от детей. На дисплее будет отображаться текущее время (если часы были установлены) либо символы «  ».

Снятие блокировки: При нахождении в положении блокировки нажмите и удерживайте «  » в течение 3 секунд. Раздастся длинный звуковой сигнал, сообщающий о снятии блокировки.

Схема меню:

| Меню | Вес (г) | Дисплей |
|------------------|--------------------------------|---------|
| А-1 Пицца | 200 г | 200 |
| | 400 г | 400 |
| А-2 Картофель | 200 г | 200 |
| | 400 г | 400 |
| | 600 г | 600 |
| А-3 Мясо | 250 г | 250 |
| | 350 г | 350 |
| | 450 г | 450 |
| А-4 Рыба | 250 г | 250 |
| | 350 г | 350 |
| | 450 г | 450 |
| А-5 Овоцы | 200 г | 200 |
| | 300 г | 300 |
| | 400 г | 400 |
| А-6 Напитки | 1 чашка (120 мл) | 1 |
| | 2 чашки (240 мл) | 2 |
| | 3 чашки (360 мл) | 3 |
| А-7 Макароны | 50 г (с 450 мл холодной воды) | 50 |
| | 100 г (с 800 мл холодной воды) | 100 |
| А-8 Попкорн | 50 г | 50 |
| | 100 г | 100 |
| А-9 Курица | 200 | 200 |
| | 400 | 400 |
| | 600 | 600 |
| | 800 | 800 |
| А-10 Разогрев | 200 | 200 |
| | 400 | 400 |
| | 600 | 600 |

ПОИСК И УСТРАНЕНИЕ НЕИСПРАВНОСТЕЙ

RU

| Проблема | Возможная причина | Способы устранения |
|-----------------------------|---------------------------------------------------------------------|---------------------------------------------------------------------------------------------------------------------------------------------------------|
| Печь не работает. | Отсутствует напряжение в сети. Прибор отсоединен от электросети. | Проверьте наличие напряжения в сети. Убедитесь, что печь включена в сеть. Выключите и снова включите печь и проверьте, не прекратились ли неполадки. |
| Печь не нагревает продукты. | Дверца на закрыта | Закройте дверцу |

СПОСОБЫ ПОЛУЧЕНИЯ РУКОВОДСТВА “ИСПОЛЬЗОВАНИЕ И УХОД”

>  [www](http://www.docs.indesit.eu) Загрузите руководство “Использование и уход” с нашего сайта docs.indesit.eu (используйте этот QR-код), указав коммерческий код изделия.



> Руководство можно также получить, обратившись в наш Сервисный центр.

ОБРАЩЕНИЕ В СЕРВИСНЫЙ ЦЕНТР

Контактная информация представлена в гарантийном буклете. При обращении в наш Сервисный центр, сообщите коды, указанные на паспортной табличке изделия.

