

РУКОВОДСТВО ПО ЭКСПЛУАТАЦИИ

FGE 724
FGE 730

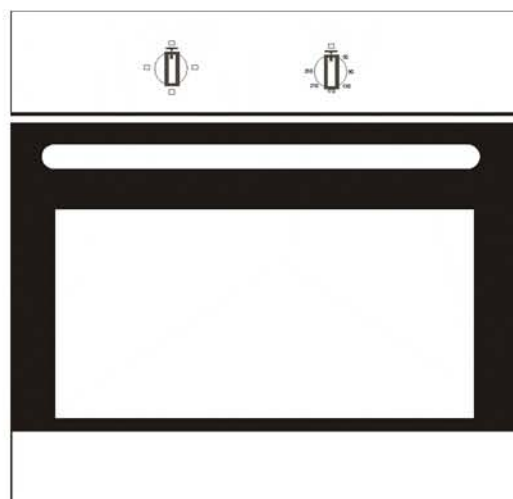

The TeKa logo consists of a solid black circle positioned above a thick horizontal bar. Below this bar, the word "TeKa" is written in a bold, italicized, sans-serif font.

-no text on this page-

ОБЩАЯ ИНФОРМАЦИЯ

Тщательно ознакомьтесь с данной брошюрой перед использованием данного электроприбора. Важно, чтобы Вы знали все функции управления перед началом использования данного электроприбора.

Помните о советах и предупреждениях, приведённых на странице 5 под заголовком 'ВАЖНО – Предупреждения и инструкции по Безопасности'.

Данный электроприбор предназначен для встраиваемого использования в кухнях и предназначен для домашнего использования.

ПРИМЕЧАНИЕ: Элементы, прилегающие отделочные материалы, а также все материалы, используемые для установки, при эксплуатации должны выдерживать температуру минимум 75°C сверх температуры окружающей среды.

Данная информация является ориентировочной, действительная выдерживаемая температура зависит от номинальных характеристик отделки поверхности кухни.

Некоторые виды отделки кухни (например винил) особенно подвержены тепловым повреждениям или обесцвечиванию при температурах ниже указанных.

Владелец несёт ответственность за установку электроприбора в нарушение приводимых указаний или размещение прилегающих материалов корпуса ближе чем на 4мм к электроприбору.

При использовании в камперах необходимо обращать особое внимание на замечания, приведённые в инструкциях по установке.

Использование в других целях или условиях без разрешения производителя, делает гарантию или любые претензии недействительными.

Регулировка напряжения: 220/230В пер.тока - 50/60Гц

Перед использованием прибора убедиться в снятии защитной упаковки или покрытий. Для защиты окружающей среды, пожалуйста, разделите упаковочный материал в зависимости от типа и обеспечьте его утилизацию в соответствии с местными законами в отношении утилизации отходов.

Дополнительная информация в отношении утилизации отходов может быть получена в местном Органе по защите Окружающей Среды.

При первом использовании прибора может ощущаться запах. Он может быть вызван остатками защитного отделочного покрытия, нанесённого при производстве, или влажностью и прекращается после короткого периода эксплуатации.

Изготовление и продажа данного электроприбора соответствует основным требованиям ДИРЕКТИВ ЕЕС и ЕВРОПЕЙСКИХ НОРМ:-

Маркировка CE – 93/68 Низкое напряжение – 2006/95 Газовая продукция – 90/396 EMC – 2004/108

Стандарты Безопасности – EN 60 335-1, EN 60 335 – 2 – 6, EN 30-1-1.

Так как изготовитель следует политике постоянного совершенствования продукции, он оставляет за собой право на внесение необходимых изменений без предварительного уведомления

ВАЖНЫЕ ЗАМЕЧАНИЯ – ПРЕДУПРЕЖДЕНИЯ И ИНСТРУКЦИИ ПО БЕЗОПАСНОСТИ

Предупреждение: данный электроприбор должен быть заземлён.

Данный электроприбор соответствует всем действующим европейским нормам безопасности, однако производитель подчёркивает, что соответствие не устраняет факта, что поверхность электроприбора нагревается при использовании и остаётся тёплой после эксплуатации.

Производитель настоятельно рекомендует, чтобы дети, подростки и недееспособные лица находились вдали от прибора и не касались его.

Необходимо, чтобы дети, находящиеся на кухне, были под постоянным присмотром.

Кроме того, рекомендуется максимальная осторожность при эксплуатации и операциях по очистке.

Не располагать тяжёлые предметы на дверцу открытой печи, так как это может привести к повреждению шарниров.

Не оставлять в печи топлёное масло или жир, так как это приводит к риску возникновения пожара. Не выливать воду непосредственно вовнутрь горячей печи: это может привести к повреждению эмали.

Не располагать сковороды или противни на днище печи и не покрывать полость печи алюминиевой фольгой.

Не допускать контакта электрических фитингов или кабелей с горячими участками электроприбора.

Не использовать прибор для обогрева помещений или сушки одежды.

Не использовать прибор рядом с занавесками или мягкой мебелью.

Не пытаться поднять или извлечь прибор посредством дверцы или ручки, так как это может привести к их повреждению.

Использовать защитные перчатки (рукавицы) при извлечении или установке блюд в печку.

Перед очисткой печи подождать её охлаждения.

ПРИМЕЧАНИЕ: Прибор должен устанавливаться квалифицированным персоналом в строгом соответствии с инструкциями изготовителя.

Изготовитель не несёт ответственность за ущерб или повреждения лицам или имуществу в результате несоответствующей эксплуатации или установки прибора.

При эксплуатации образуется тепло, пар и влажность. Обращать внимание на предотвращение повреждений и обеспечить соответствующую вентиляцию помещения. При необходимости длительного использования может быть необходима дополнительная вентиляция – свяжитесь с квалифицированным монтажником в случае сомнений в отношении необходимого объёма.

ПЕРЕД ИСПОЛЬЗОВАНИЕМ ПЕЧИ

Данные инструкции действительны только для стран, символы которых отображены на задней обложке инструкции электроприбора.

Для достижения максимальной отдачи от Вашей печи, тщательно ознакомьтесь с инструкциями пользователя и храните их под рукой для справок.

Снять картонную защиту и защитную пластиковую плёнку.

Извлечь аксессуары из печи и нагреть её до максимальной установленной температуры на протяжении приблизительно 30 минут для устранения неприятного запаха защитной смазки и изоляционных материалов. При проведении данной операции окно должно быть открыто.

Убедиться, что электрические провода или другие электроприборы рядом со столешницей или печью не соприкасаются с горячими компонентами и не застревают в дверце печи.

Ваша печь оснащена вентилятором, предназначенным для охлаждения внутренних частей корпуса и компонентов печи. Вентилятор образует легкий поток воздуха, выходящий из воздушного отверстия, расположенного внизу щита управления. Система охлаждения начинает работу незамедлительно, она может остановиться незамедлительно после отключения печи или спустя 10-30 минут (в зависимости от температуры печи). В случае неисправности вентилятора, не использовать печь. Свяжитесь со службой послепродажного обслуживания.

В случае прерывания электроэнергии, не использовать печь; если это происходит при использовании печи, отключите и не используйте её.

В процессе приготовления внутренняя часть стекла печи может запотеть.

Не оставлять тяжёлые предметы на дверце, так как это может привести к повреждению полости печи и шарниров.

Не закрывать охлаждающие отверстия, прорези или выпускающие отверстия дыма.

При возникновении трудностей в поворачивании ручки горелки, свяжитесь со Службой Послепродажного Обслуживания для замены.

ПУЛЬТ УПРАВЛЕНИЯ

1) Газовый духовой шкаф + Газовая гриль

FGE-724

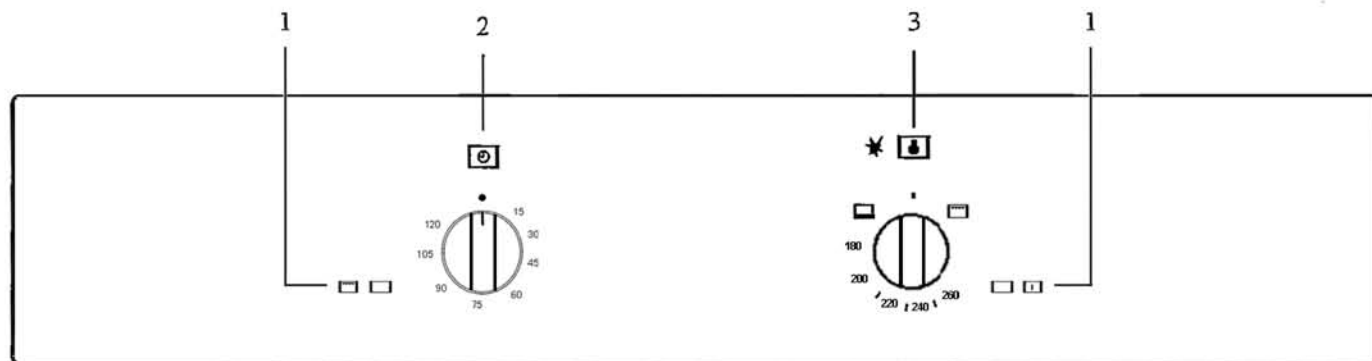

1. Лампочка сигнала

2. механический переключатель

3. Контроль конфорки/термостат

2) Газовый духовой шкаф + Электрическая гриль

FGE 730



1. Лампочка сигнала

2. механический переключатель

3. Контроль конфорки/термостат

ВКЛЮЧЕНИЕ ГАЗОВОЙ ПЕЧИ



Печь оснащена электронным зажиганием.

Печь подключается при ОТКРЫТОЙ ДВЕРЦЕ следующим образом: слегка нажать на ручку термостата и повернуть её против часовой стрелки до максимального положения; вновь нажать её для включения электрического зажигания.

Помните, что электрическое зажигание не должно удерживаться в нажатом положении на протяжении более 15 секунд. Если горелка не включается в течение 15 секунд, откройте дверцу печи и подождите минимум 1 минуту до следующей попытки электрического зажигания.

Примечание: при осуществлении электрического зажигания в первый раз, достаточно нормальным явлением является попытка включения электрического зажигания несколько раз по причине наличия воздуха внутри газовой трубы.

При включении пламени горелки, удерживать нажатой ручку на протяжении 10 секунд таким образом, чтобы нагреть термодары и отключить предохранительные клапаны, которые в противном случае заблокируют поток газа. Закрыть дверцу печи, проверить зажигание горелки; при отсутствии повторить операцию. Всегда проверять соответствующее функционирование горелки при закрытой дверце.

При функционировании печи

Удерживая дверцу закрытой, проверить соответствующую работу вентилятора.

Если вентилятор не запускается, действовать следующим образом:

1 Проверить отсутствие прерывания электрического питания; если это так, остановить процесс приготовления, выключить печь и подождать возврата электроэнергии.

2 При отсутствии прерывания электрического питания, не использовать печь и связаться со Службой послепродажного обслуживания.

Если дверца открыта в процессе приготовления, вентиляторы останавливаются для предотвращения выхода горячего воздуха в направлении пользователя.

После закрытия дверцы вентилятор начинает вновь работать; если это не происходит, вновь проверить пункты 1 и 2.



Гриль

Это функция используется для быстрого поджаривания. Если гриль газовая то должна использоваться так как на нижеследующей указании и переключатель должен двигаться по часовой стрелке.

При функционировании гриля (FGE-724):

Дверь печи должна быть открытой, а защита ручки установлена.

Удерживая дверцу открытой, проверить соответствующую работу вентилятора.

Если вентилятор не запускается, действовать следующим образом:

1 Проверить отсутствие прерывания электрического питания; если это так, остановить процесс приготовления, выключить гриль и подождать возврата электроэнергии.

2 При отсутствии прерывания электрического питания, не использовать печь и связаться со Службой послепродажного обслуживания.

ВНИМАНИЕ:

Доступные части печи могут быть очень горячими при использовании гриля:

держат вдали детей.

Использовать защитные перчатки (рукавицы) при извлечении или установке блюд в печь.



ИСПОЛЬЗОВАНИЕ 120 МИНУТНОГО ТАЙМЕРА

Данный таймер может использоваться отдельно от цикла приготовления печи на протяжении 120 минут.

Для установки таймера повернуть ручку по часовой стрелке до её остановки, а затем назад на требуемое время.

После истечения установленного времени таймер возвращается в положение '0', и издаётся краткий звуковой сигнал.

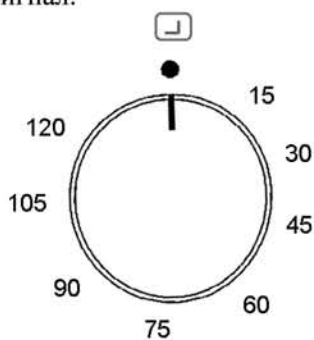

УСТАНОВКА

Примечания: Использование газовой варочной поверхности приводит к образованию тепла и влаги в помещении, в котором она установлена. Поэтому следует предусмотреть хорошую вентиляцию помещения, не загромождать отверстия для естественной вентиляции (рис. 1) и включать прибор для вентиляции (вытяжку или электровентилятор рис. 2 и рис. 3).

При интенсивном и длительном использовании прибора может потребоваться дополнительная вентиляция. Для этого можно открыть окно или увеличить мощность вытяжки, если таковая установлена.

(*) ВЕНТИЛЯЦИОННОЕ ОТВЕРСТИЕ: СМ. РАЗДЕЛ «УСТАНОВКА»



РИС.



РИС.

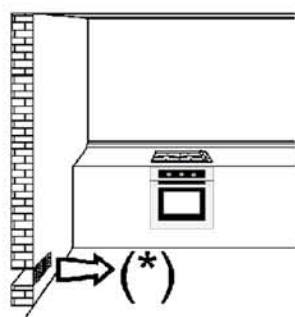

РИС.

ИНСТРУКЦИИ ПО УСТАНОВКЕ

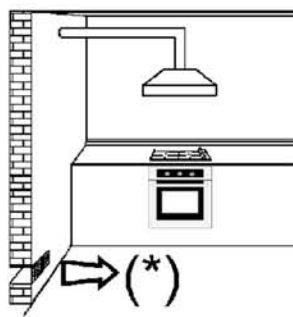
Важно, чтобы установка осуществлялась квалифицированными техниками.

После распаковки и для подсоединения печи оставьте её на основании без повреждения. Не допускать поднятие печи за ручку дверцы, держите её за стороны.

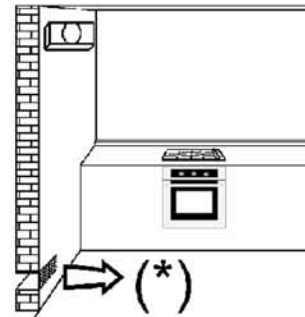
Не допускать поднятие печи за газовое соединение. Убедиться в отсутствии повреждений при транспортировке.

Размеры печи и кухонного элемента показаны на специальном рисунке.

Кухонные элементы, находящиеся в контакте с печью, должны быть термостойчивыми: мин. 75°C сверх температуры окружающей среды в рабочем режиме.

Поместить печь в полость, поднимая её с боковых сторон и предварительно убедившись в том, что кабель питания не захвачен.

Для обеспечения правильной вентиляции, следуйте направлениям вентиляционного отверстия, показанного на рисунке.

Закрепить печь к кухонному элементу при помощи винтов.

Примечание: для обеспечения соответствующей вентиляции рекомендуется оставить отверстие минимум 560 x 30 мм или подобный участок в нижней части корпуса.

Также предусмотреть зазор минимум 5 мм между верхней панелью печи и нижним концом столешницы: данный зазор не должен закрываться укрепляющими полосами или элементами.

При установке печи убедиться в том, что стороны не касаются передних краев блока или прилегающих ящиков и дверец.

СХЕМА УСТАНОВКИ

Важно обеспечить соответствующую циркуляцию воздуха с задней стороны прибора; необходимо соблюдать профильные размеры.

При необходимости могут быть использованы большие профильные размеры по сравнению с указанными.

УСТАНОВКА

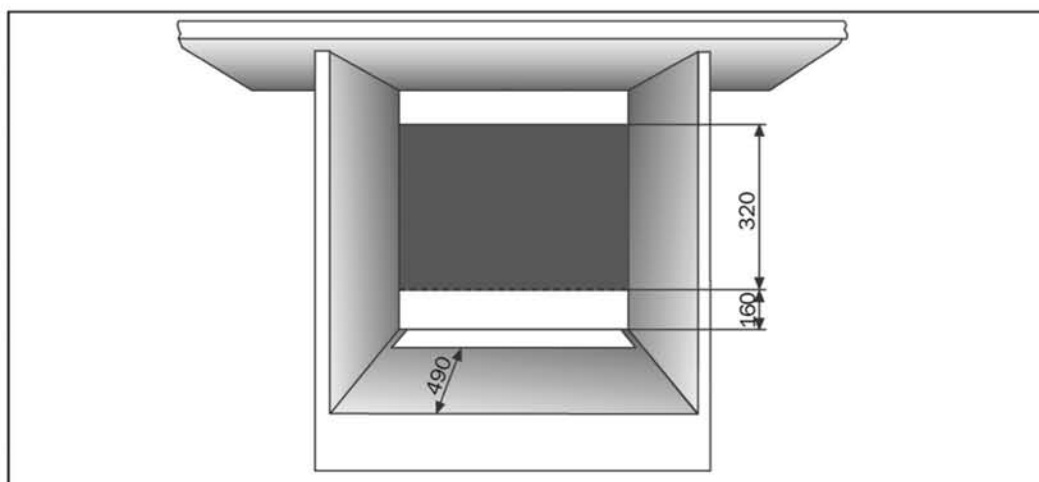
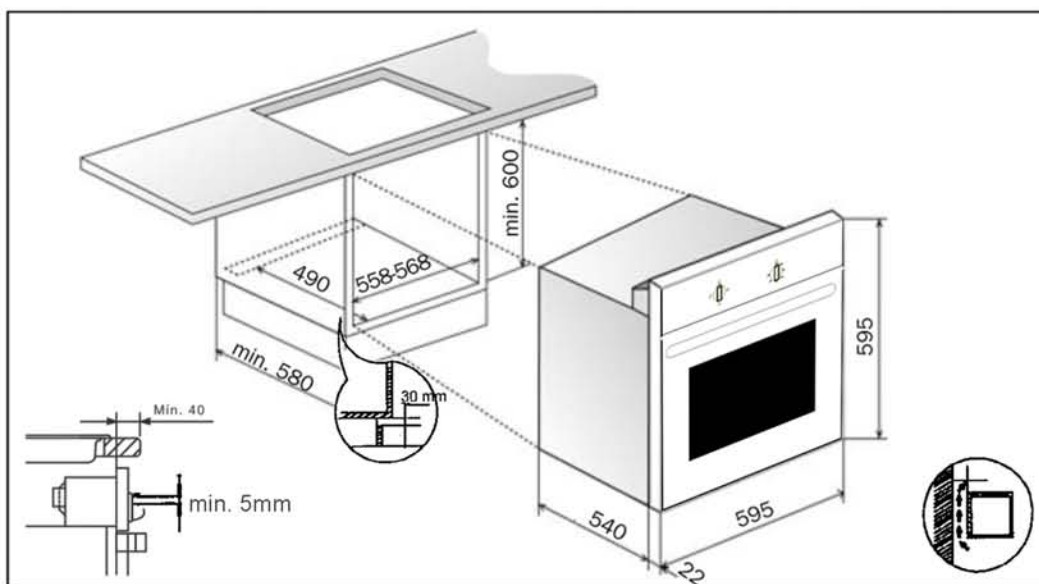
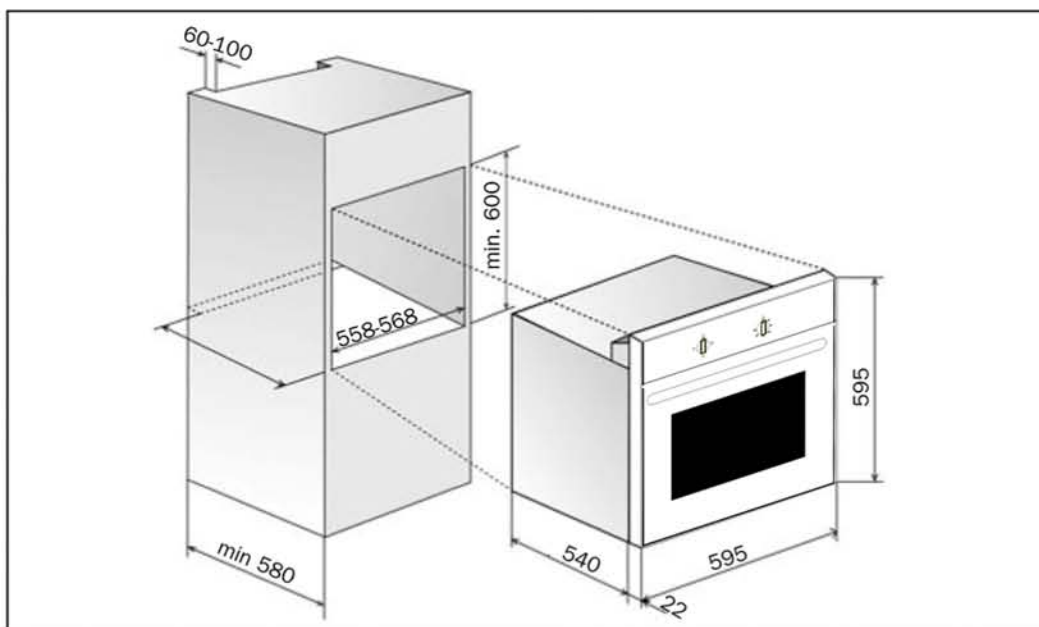

УСТАНОВКА

Место установки

Для обеспечения соответствующей работы газового устройства важно, чтобы воздух, необходимый для сжигания газа, поступал в зону естественным образом.

Монтажник должен следовать правилам безопасности страны установки оборудования.

Поток воздуха в зону должен осуществляться напрямую через отверстия, сделанные в наружных стенках.

Эти отверстия должны иметь минимальное сечение свободного прохода 100 см² (могут быть сделаны одно или более отверстий).

Продукты сжигания могут выпускаться через колпак, подсоединённый к дымовой трубе, или непосредственно наружу.

В случае невозможности установки колпака, необходимо использовать электровентилятор, установленный в наружной стенке или окне участка таким образом, чтобы отверстие для поступления воздуха соответствовало действующему законодательству.

Данный электровентилятор должен иметь пропускную способность, достаточную для гарантии обмена воздуха в 3-5 раз превышающего объём воздуха помещения в течение часа.

ЭЛЕКТРИЧЕСКОЕ СОЕДИНЕНИЕ

Внимание: не подсоединять источник питания до завершения подсоединения печи и столешницы.

Убедиться, что установка и подсоединение выполняются квалифицированным техником в соответствии с инструкциями изготовителя и местными правилами. Монтажник несёт ответственность за правильное электрическое соединение и соблюдение правил безопасности.

Печь должна подсоединяться к источнику электрического питания посредством полюсного разъединителя с минимальным зазором между разомкнутыми контактами 3 мм.

Заземление прибора должно соответствовать положениям закона .

Не использовать составные розетки или удлинители.

После установки печи электрические компоненты должны быть недоступны.

Убедиться, что напряжение, указанное на табличке прибора, соответствует напряжению Вашей сети. Табличка установлена в нижнем переднем краю печи (видима при открытой дверце).

При необходимости замены питающих кабелей, убедиться в их замене на кабель, подобный поставляемому Изготовителем (H05 RR-F тип). Кроме того, установка должна осуществляться Центром Обслуживания или квалифицированным техником.

Прибор оснащён кабелем для электрического соединения без вилки.

Провода питающей сети окрашены в соответствии со следующими кодами:

Зелёный и Жёлтый - Земля

Синий - Нейтраль

Коричневый – под напряжением

Соединение должно осуществляться следующим образом:

Жёлтый и зелёный провода должны подсоединяться к выводу с маркировкой 'E' или символу заземления (\perp), или зелёному, или зелёному и жёлтому.

Синий провод должен подсоединяться к выводу с маркировкой 'N', или к синему или чёрному.

Коричневый провод должен подсоединяться к выводу с маркировкой 'L' или к коричневому или красному.

ПРИМЕЧАНИЕ: Выводы с маркировкой SUPPLY ('ПИТАНИЕ') предназначены для проводов главной сети, а выводы с маркировкой 'LOAD' (НАГРУЗКА) для проводов прибора. Электрический вывод должен располагаться в легко доступном месте рядом с прибором. В случае необходимости замены кабеля сети питания, замена должна соответствовать техническим условиям, указанным в Технических Данных, обеспечивая соединение правильного цветового кода и достаточное затягивание винтов.

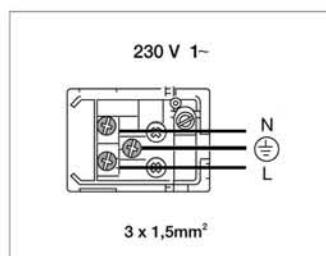

СОЕДИНЯТЬСЯ К ПОСТАВКЕ ГАЗА

ПОДСОЕДИНЕНИЕ К ИСТОЧНИКУ ПОДАЧИ ГАЗА

Система подачи газа должна соответствовать действующему местному законодательству.

Тип газа, для которого отрегулирована печь, указан на табличке на нижнем конце передней панели печи (видима при открытой дверце) и на упаковке.

Перед соединением отрегулировать печь для газа Вашей сети.

Соединение между газовым патрубком и трубой должно осуществляться одним из следующих образов (см. чертёж внизу страницы):

- при использовании разъёма без уплотнительного кольца (конический разъём печи: ISO R 7)

- устанавливая металлическое уплотнительное кольцо.

Внимание: при окончании убедиться в отсутствии утечек газа. Использовать мыло и воду, или другую жидкость, пригодную для данных целей, для проверки отсутствия утечек газа.

Не использовать пламя для обнаружения газовых утечек.

Внимание: использование гибкой резиновой трубы, подсоединяемой к выходному разъёму, запрещено, так как в дальнейшем невозможно выполнить её контроль.

Адаптация к использованному газу

Можно использовать другие виды газа путём адаптации регулировки горелки: Убедитесь, что печь не подсоединена к источнику электрического питания.

Полностью открыть дверцу печи и вынуть днище печи путём отвинчивания винтов.

Снять горелку путём отвинчивания винтов, затем отвинтить инжектор и заменить его.

Вновь установить горелку и днище печи.



Вид с низу

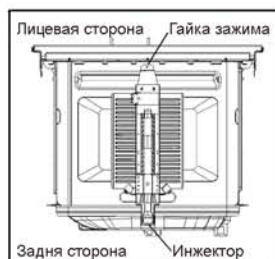

Вид с верху

Замена инжектора горелки гриля

Убедиться, что печь не подсоединена к источнику электрического питания.

Полностью открыть дверцу печи.

Снять горелку гриля путём отвинчивания винтов, затем отвинтить инжектор и заменить его.

Вновь установить горелку.

Газовое соединение

Кольцо

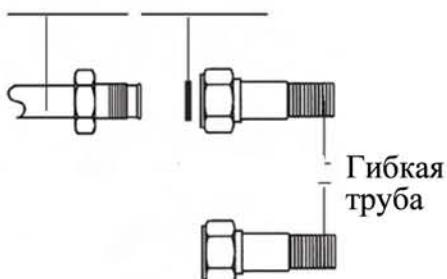

СОЕДИНЕНИЕ ГАЗА

Регулировка минимального значения

Термостат печи оснащён шунтом для минимального значения.

При изменении типа газа, данная регулировка должна выполняться следующим образом:

-при наличии стеклянной передней панели, она должна сниматься путём отвинчивания двух крепёжных винтов (Рис. 4)

-при наличии металлической передней панели, регулировка должна выполняться через отверстие, которое находится с левой стороны ручек (Рис. 5)

Включить печь и оставить её в рабочем режиме на максимальной температуре на протяжении минимум 30 минут.

Повернуть ручку термостата на минимальное значение и отрегулировать шунт на минимальное значение для уменьшения стабильного пламени. Выполнять данную операцию при закрытой дверце печи. Использовать отвёртку с плоской головкой для винта шунта. Достаточно ослабить винт на несколько оборотов для регулировки минимального значения при смене жидкого газа на природный газ.

Важно: после регулировки горелки проверить поддержание минимального пламени путём неоднократного открытия и закрытия дверцы печи. При пропадании пламени необходимо вновь отрегулировать шунт.

Завершить операции (замена инжектора, регулировка воздуха и минимального значения), выключить печь и установить новую табличку (отображающую тип использованного газа), заменяя предыдущую, и установить уплотнения при использовании уплотнительного воска или подобных материалов.



Рис. 4



Рис.5

ПРЕОБРАЗОВАНИЯ

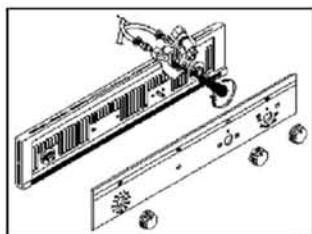
ТАБЛИЦА

КОНФОРКИ		ГАЗ	РАБОЧЕЕ ДАВЛЕНИЕ Мбар	РАСХОД ГАЗА		ДИАМЕТР ФОРСУНКИ	ПРОИЗВОДИТЕЛЬН ОСТЬ ПО ТЕПЛУ (Вт)	
№	НАЗВАНИЕ			Г/ч	Л/ч		Мин.	Макс.
1	Духовка	БУТАН G30	28-30	174	228	73	1100	2000
		ПРОПАН G31	37	171		73	1100	2000
		ПРИРОДНЫЙ G20	13			124 Y	1100	2400
2	Гриль*	БУТАН G30	28-30	160	209	73	-	2200
		ПРОПАН G31	37	157		73	-	2200
		ПРИРОДНЫЙ G20	13			121 Y	-	2200

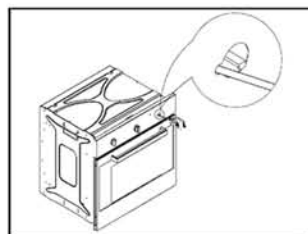
*Если гриль электрический то гриль 1400W

ОЧИСТКА ПРИБОРА

Необходимо обеспечить охлаждение печи перед очисткой для предотвращения ожогов.

Не использовать едкие или абразивные вещества, проволочную шерсть или твёрдые инструменты, так как они могут повредить поверхность.

Обычно достаточно протирание мягкой тряпкой, смоченной тёплым моющим средством, но для стойких загрязнений следовать следующим рекомендациям:

СТЕКЛЯННЫЕ ЭМАЛЕВЫЕ ЧАСТИ

Использовать только чистящее средство, рекомендуемое для данного типа материала – не использовать вещества на базе хлоридов, такие как отбеливатели.

СТЕКЛО ДВЕРЦЫ

Не использовать абразивные материалы, которые могут повредить поверхность.

Помните о том, что поцарапанная поверхность стеклянной панели может привести к травмам.

Для облегчения очистки стекло дверцы может быть вынуто после снятия крепёжных винтов.

При повторной установке убедиться, что стекло посажено соответствующим образом в дверные пазы.

Соблюдать осторожность при очистке между дверными стеклами и внутри внутренней рамы, так как некоторые из концов могут быть острыми, что вызвано процессом изготовления.

Чистка дверцы духовки

В зависимости от модели духового шкафа, можно снять дверцу для облегчения чистки.

Для этого следует:

1. Открыть дверцу.
2. Повернуть до упора крючки (E).



Замена лампочки в духовом шкафу

Внимание

Для замены лампочки прежде всего следует убедиться, что духовой шкаф отключен от электросети.

- Отвинтить линзу прикрывающую лампочку.
- Заменить лампочку и вновь установить линзу.

Заменяемая лампочка должна выдерживать 300 0С, потребуйте у техобслуживания.



TEKA GROUP

COUNTRY	CITY	COMPANY	CC TELEPHONE	FAX
Australia	Victoria	TEKA AUSTRALIA Pty. Ltd.	61 3 9550 6100	3 9550 6150
Austria	Wien	KÜPPERSBUSH GesmbH	43 1 866 800	1 866 8082
Belgium	Zellik	B.V.B.A. KÜPPERBUSH S.P.R.L.	32 2 466 8740	2 466 7687
Bulgaria	Sofia	TEKA BULGARIA EOOD.	359 2 9768 330	2 9768 332
Chile	Santiago de Chile	TEKA CHILE, S.A.	56 2 4388 000	2 4388 097
China (Pop. Rep.)	Shanghai	TEKA INTERNATIONAL TRADING (Shanghai)	86 21 511 688 41	21 511 688 44
Czech Republic	Liben	TEKA CZ.S.R.O.	420 2 84 691940	2 84 691923
Ecuador	Guayaquil	TEKA ECUADOR, S.A.	593 4 2251174	342 250 693
France	Cergy Pontoise	TEKA FRANCE S.A.S.	33 1 343 01597	1 343 01 598
Germany	Haiger	TEKA KÜCHENTECHNIK GmbH.	49 27718141-0	771 814 110
Greece	Athens	TEKA HELLAS A.E.	30 210 9760283	210 9712 725
Hungary	Budapest	TEKA HUNGARY KFT	36 1 3542110	1 35 42115
Indonesia	Jakarta	PT TEKA BUANA	62 21 390 5274	21 390 5279
Italy	Frosinone	TEKA ITALIA S.P.A.	39 0775 898271	0775 294 681
Korea (Rep. South)	Seoul	TEKA KOREA CO. LTD.	82 2 599 4444	222 345 668
Malaysia	Selangor Darul Ehsan	TEKA KÜCHENTECHNIK (MALASIA) SDN.	60 3 7620 1600	3 7620 1626
Mexico	Mexico D.F.	TEKA MEXICANA S.A. de C.V.	52 555 133 0493	55 5762 0517
Pakistan	Lahore	KÜPPERSBUSH-TEKA PAKISTAN Pvt. Ltd	92 42 631 2182	42 631 2183
Poland	Pruszkow	TEKA POLSKA SP. ZO.O.	48 22 7383270	22 738 3278
Portugal	Ilhavo	TEKA PORTUGAL, S.A.	351 234 329 500	234 325 457
Russia	Moscow	TEKA RUS LLC	7 095 737 4690	095 373 4689
Singapore	Singapore	TEKA SINGAPORE PTE. LTD.	65 67342415	67346881
Spain	Santander	TEKA INDUSTRIAL, S.A.	34 942 355050	942 324499
Thailand	Bangkok	TEKA (THAILAND) CO.LTD.	66 2 69 33237	2 6933242
Turkey	İstanbul	TEKA TEKNİK MUTFAK	90 212 288 31 31	212 274 56 86
Ukraine	Kiev	TEKA UA	380 44 272 33 90	44 279 58 54
United Arab Emirates	Dubai	TEKA KÜCHENTECHNIK MIDDLE EAST FZE	971 4 887 2912	4 887 2913
United Kingdom	Milton Abingdon	TEKA PRODUCTS LTD.	44 1235 861916	1235 835107
USA	Tampa	TEKA USA, INC.	1 813 2888820	813 2888604
Venezuela	Caraoas	TEKA ANDINA, S.A.	58 2 1229 12821	2 1229 12825



TEKA INDUSTRIAL, S.A.
C/ Cajo, 17
39011 Santander (Spain)
Tel.: +34 942355050
Fax: +34 942347694
mail@teka.com

www.teka.com

TEKA KÜCHENTECHNIK GmbH
Sechsheldener Str. 122
35708 Haiger (Germany)
Tel.: +49 2771 8141 0
Fax: +49 2771 8141 10
info@teka-kuechentechnik.de