

55 Smart TV AX Pro
65 Smart TV AX Pro

Haier androidtv



РУКОВОДСТВО ПО ЭКСПЛУАТАЦИИ

Телевизор
цветного изображения
жидкокристаллический(LED)

Русский

ПАЙДАЛАНУ НҰСҚАУЛЫҒЫ

Түрлі-түсті кескінді
сұйықкристал (LED)
теледидар

ҚАЗАҚША

ПОСІБНИК З ЕКСПЛУАТАЦІЇ

Телевизор
кольорового зображення
рідкокристалічний (LED)

УКРАЇНСЬКА

Перед использованием устройства внимательно прочтите это руководство по эксплуатации и сохраните его для дальнейшего использования.

Құрылғыны пайдаланар алдын осы пайдалану нұсқаулығын мұқият оқып шығып, оны алдағы уақытта пайдалану үшін сақтап қойыңыз.

Перед використанням пристрою уважно прочитайте цей посібник з експлуатації та збережіть його для подальшого використання.

СОДЕРЖАНИЕ

ВАЖНЫЕ ИНСТРУКЦИИ ПО БЕЗОПАСНОСТИ.....	1
МЕРЫ ПРЕДОСТОРОЖНОСТИ И НАПОМИНАНИЯ.....	2
ПОДГОТОВКА К ИСПОЛЬЗОВАНИЮ.....	3
ПОДКЛЮЧЕНИЕ ВНЕШНИХ УСТРОЙСТВ И УПРАВЛЕНИЕ.....	4
ПОДКЛЮЧЕНИЕ УСТРОЙСТВ.....	5
ИНСТРУКЦИИ ПО ЭКСПЛУАТАЦИИ.....	6
УСТРАНЕНИЕ НЕПОЛАДОК.....	18
СПЕЦИФИКАЦИЯ ПРОДУКТА.....	19

По вопросам настройки, функционала, а также жалоб и предложений, обращайтесь в нашу службу поддержки:

Поддержка в режиме чата и бесплатных звонков: www.haier-europe.com или 8-800-250-43-05

Всё что вам необходимо сделать для запроса ремонта или обслуживания Вашего устройства позвонить по номеру 8-800-250-43-05 и указать свои контактные данные, где бы Вы ни находились.

Настоящее руководство по эксплуатации распространяется на телевизоры цветного изображения жидкокристаллические (LED) «Haier», предназначенные для приема сигналов вещательного телевидения и содержит информацию, необходимую потребителю для правильной и безопасной эксплуатации.

Права пользователя

1. Телевизоры Haier предназначены только для индивидуального некоммерческого использования, за исключением частных договорённостей с поставщиком.
2. Любое содержимое или служба, доступ к которым осуществляется с помощью данного устройства является собственностью третьего лица, защищенная соответствующими законами и нормативными актами о защите авторских прав, патентов, товарных знаков и других прав интеллектуальной собственности. При использовании данного устройства пользователь несёт персональную ответственность.
3. Кроме этого, пользователь несет полную ответственность, связанную с качеством, производительностью любого приложения/службы/содержания, установленным самостоятельно, доступ к которым осуществляется с помощью данного устройства.
4. Поставщик не несет ответственность или гарантийные обязательства, связанные с использованием/установкой программного продукта, которое нарушает авторские права любого третьего лица.
5. Поставщик не несет ответственность или гарантийные обязательства, за ошибки использования устройства, установленного программного обеспечения, просмотра контента, загрузки информации, которая может привести к судебным искам и обязательствам по возмещениям.
6. Все приложения, информация, службы, контент предоставленный пользователю с устройством, является собственностью третьих лиц, следовательно поставщик не несет ответственности относительно изменения, приостановления и прекращения работы, а также не несет ответственности по судебным искам и возмещениям, которые возникают по ним.
7. Производитель оставляет за собой право ограничивать использование или доступ к определенному содержанию или службе. Поскольку содержание или службы передаются через стороннюю сеть и средства передачи данных, производитель не осуществляет обслуживание клиентов такой сети и средств, и не обязан предоставлять такое клиентское обслуживание.
8. Поставщик не гарантирует исправности и производительности периферийных устройств, произведенных другими лицами. Поставщик отказывается от любой ответственности или ущерба, который может возникнуть в результате эксплуатации использования периферийных устройств других производителей.
9. Запись и воспроизведение содержимого на данном устройстве может потребовать разрешения от владельца авторских прав или других подобных прав. Пользователь несёт ответственность за то, чтобы использование этого или любого другого устройства соответствовало действующему законодательству об авторском праве в Вашей стране.

1. При первом включении телевизора, а также после обновления, инициализация может занять несколько минут (в зависимости от модели).
2. Изображения в данном руководстве несут информативный характер и могут несколько отличаться от реального вида вашего телевизора и меню.
3. Доступные меню и параметры могут отличаться в зависимости от используемого источника входного сигнала и модели устройства.
4. В будущем к телевизору могут быть добавлены новые функции.
5. Комплектация изделия может отличаться в зависимости от модели.
6. Характеристики изделия или содержание данного руководства может быть изменено без предупреждения в связи с совершенствованием изделия.
7. Для нормального подключения кабелей HDMI и USB-устройств толщина внешнего обрамления разъемов не должна превышать 10 мм, а ширина - 18 мм. Если USB -кабель, или USB -устройство невозможно вставить в USB -разъем телевизора, воспользуйтесь кабелем-удлинителем, который поддерживает разъем USB 2.0.
8. Используйте сертифицированный кабель с логотипом HDMI.
9. В противном случае – это может привести к ошибкам соединения или может не отображаться изображение.
10. В целях обеспечения безопасности и для продления срока использования изделия, не рекомендуется использовать нелегальное ПО.
11. На любые повреждения, травмы или неисправности, возникшие в результате использования нелегальных компонентов или ПО, гарантия не распространяется.
12. На некоторых моделях ТВ, на экране наклеена защитная плёнка, которую можно снять перед эксплуатацией.
13. Следите за тем, чтобы все винты были правильно вставлены и надежно закручены. (Если винты затянуть недостаточно сильно, телевизор может наклониться после установки или быть неустойчивым).

Транспортировка и хранение

- Время выдержки телевизора при комнатной температуре до включения питания после транспортирования или хранения при пониженной температуре окружающей среды должно быть не менее 5 часов.
- Перевозить и хранить телевизор необходимо в заводской упаковке, согласно указанным на ней манипуляционным знакам.
- Прежде чем переносить поднимать телевизор, отключите кабель питания и все остальные кабели.
- При перевозке, следите за указателем нахождения дисплея на коробке. Не кладите коробку на сторону дисплея на угловые поверхности.
- Транспортировку, распаковку, перенос телевизора рекомендуется совершать двумя людьми.
- Транспорт и хранилища должны обеспечивать защиту продукта от атмосферных осадков и механических повреждений.

ВАЖНЫЕ ИНСТРУКЦИИ ПО БЕЗОПАСНОСТИ

- 1) Ознакомьтесь с инструкцией
- 2) Сохраняйте эту инструкцию.
- 3) Соблюдайте все меры предосторожности.
- 4) Соблюдайте приведенные в инструкции указания.
- 5) Не используйте данное устройство вблизи воды.
- 6) Протирайте устройство только сухой тканью.
- 7) Не перекрывайте вентиляционные отверстия, устанавливайте устройство в соответствии с инструкциями.
- 8) Не устанавливайте телевизор рядом с источниками тепла, такими как радиаторы, обогреватели, печи и другие приборы (включая усилители), выделяющими тепло.
- 9) Соблюдайте осторожность при подключении устройства к электросети. Если поставляемый формат штекера не соответствует формату Вашей розетки, обратитесь к специалисту для замены устаревшей розетки.
- 10) Предохраняйте сетевой шнур от перемещения или передавливания, особенно в штекерах, в арматуре штепсельных розеток и в местах, где они выходят из устройства.
- 11) Используйте только приспособления/аксессуары, указанные производителем.
- 12) Отключайте устройство от розетки электросети во время грозы, а также в тех случаях, когда вы не собираетесь использовать его в течение длительного времени
- 13) Все работы по обслуживанию должны выполняться квалифицированным персоналом. Сервисное обслуживание необходимо в случаях, когда устройство было повреждено каким-либо образом, например, поврежден шнур питания или штекер; на него пролилась жидкость или внутрь попали какие-либо предметы; устройство было подвергнуто воздействию дождя или влаги; устройство не работает надлежащим образом или его уронили.
- 14) Так как сетевой штекер используется в качестве отключающего устройства, это устройство всегда должно быть в рабочем состоянии.
- 15) Не перекрывайте вентиляционные отверстия устройства такими предметами, как газеты, скатерти, шторы и т. п.
- 16) Не устанавливайте на устройстве источники открытого огня, например зажженные свечи.
- 17) Следует обратить внимание на экологические аспекты утилизации батарей.
- 18) Устройство предназначено для использования в условиях умеренного климата. Не допускайте попадания на устройство капель или брызг, а также не помещайте на него предметы, наполненные жидкостью, например вазы.
- 19) изделие предназначено только для домашнего использования.

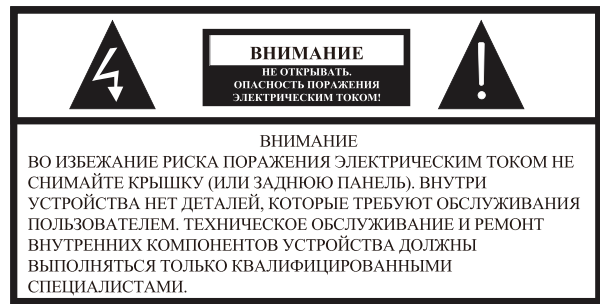

 Данный знак указывает на наличие опасного напряжения внутри данного устройства.

 Данный знак указывает на наличие важной информации об эксплуатации устройства или уходе за ним в литературе, входящей в комплект поставки.

ПРЕДУПРЕЖДЕНИЕ:

Во избежание риска возгорания или поражения электрическим током, не подвергайте данное устройство воздействию дождя или влаги.

ПРЕДУПРЕЖДЕНИЕ:

Батарейки не должны подвергаться воздействию высокой температуры, источниками которой могут быть солнечный свет, огонь и т. д.



Данный знак указывает на наличие двойной изоляции между опасным сетевым напряжением и деталями, доступными для пользователя. При обслуживании используйте только идентичные запасные части.



Данный знак указывает на то, что устройство должно быть утилизировано отдельно от бытовых отходов (это правило обязательно к исполнению на территории Евросоюза). Для предотвращения нанесения ущерба окружающей среде или здоровью людей, утилизируйте данное устройство в соответствии с установленными требованиями. Для возврата устройства свяжитесь с организацией, занимающейся утилизацией, или свяжитесь с продавцом, у которого Вы приобрели устройство. Они смогут произвести экологически рациональную утилизацию.



Термины HDMI и HDMI High-Definition Multimedia Interface, а также логотип HDMI являются товарными знаками или зарегистрированными товарными знаками компании HDMI Licensing Administrator, Inc. в США и других странах.

МЕРЫ ПРЕДОСТОРОЖНОСТИ И НАПОМИНАНИЯ

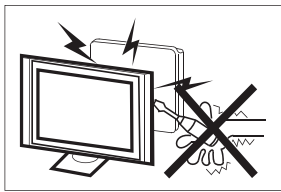

Высокое напряжение вырабатывается в процессе работы данного телевизионного приемника. Не снимайте с устройства заднюю панель. Техническое обслуживание и ремонт внутренних компонентов устройства должны выполняться только квалифицированными специалистами.

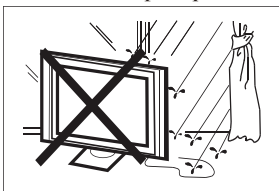

Во избежание возникновения пожара или поражения электрическим током, не подвержайте данное устройство воздействию дождя или влаги

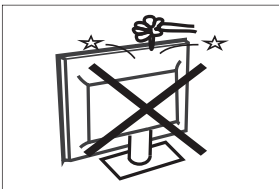

Не допускайте попадания каких-либо предметов в вентиляционные и другие отверстия телевизора. Не допускайте попадания каких-либо жидкостей на устройство.

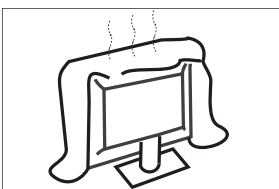

Не перекрывайте вентиляционные отверстия задней панели. Для длительной и бесперебойной эксплуатации электрокомпонентам требуется охлаждение.

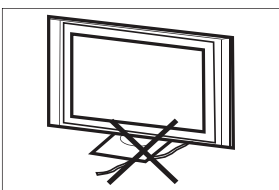

Сетевой кабель нужно располагать таким образом, чтобы на него не наступали.



Не протирайте включенное в сеть устройство, используйте мягкую сухую ткань без использования химикатов.

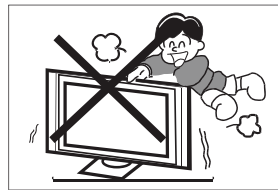

Никогда не вставляйте и не опирайтесь на телевизор, а также не роняйте телевизор или подставку. Будьте внимательны к детям. Устройство может упасть и нанести травму.

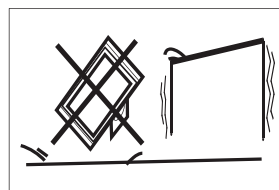

Не устанавливайте устройство на неустойчивые тележки, стойки, полки или столы. Падение может привести к повреждению устройства, а также стать причиной физических травм человека.

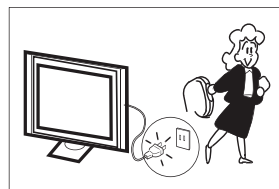

Рекомендуется отключить устройство от сети электропитания, если оно не используется в течение длительного периода времени

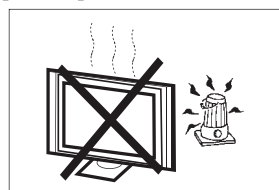

Не подвержайте телевизионный приемник воздействию прямых солнечных лучей и других источников тепла. Не устанавливайте телевизионный приемник непосредственно на другие устройства, которые выделяют тепло, например на видеоплееры и аудиосилители. Не устанавливайте на телевизоре источники открытого огня, например зажженные свечи.

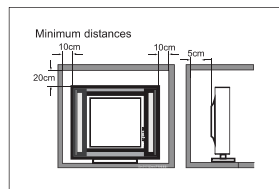

При встроенной установке телевизора необходимо соблюдать указанные минимальные расстояния до стен. Перегрев приведет к повреждению и сокращению срока службы устройства.

Примечание: используйте устройство в условиях умеренного климата.

ПОДГОТОВКА К ИСПОЛЬЗОВАНИЮ

ВАЖНО: Никогда не нажимайте на экран. Эти действия приведут к повреждениям. Гарантия не распространяется на дефекты, возникшие в результате не правильной эксплуатации или неправильной установки.

КРЕПЛЕНИЕ ПОДСТАВКИ

ВАЖНО: Подставка телевизора должна быть собрана перед использованием.

1. Положите телевизор лицевой стороной на мягкую и плоскую поверхность (одеяло, поролон, ткань и т.д.) во избежание повреждения.
2. Закрепите подставку к нижней части телевизора с помощью шести бригад. Добавьте сюда и 6 винтов для подставки.

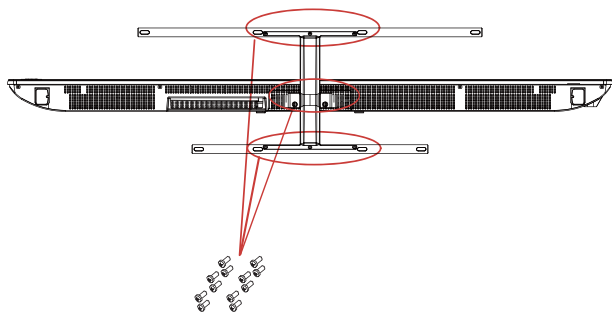

ПРИМЕЧАНИЕ

Внешний вид устройства должен совпадать с изображением.

ПОДГОТОВКА ТЕЛЕВИЗОРА К УСТАНОВКЕ НА СТЕНУ

Рекомендуется держать телевизор на расстоянии не менее 2,35" (60 мм) от стены во избежание помех от кабеля. Перед установкой телевизора на стену необходимо снять подставку.

Для Вашей безопасности используйте только UL кронштейны, соответствующие весу телевизора без подставки.

Установка кронштейнов на телевизор:

1. Выкрутите винты крепления подставки.
 2. Снимите подставку с телевизора.
 3. Закрепите настенный кронштейн на задней панели телевизора с помощью четырех винтов.
- При установке монтажного кронштейна соблюдайте приведенные в инструкции указания.

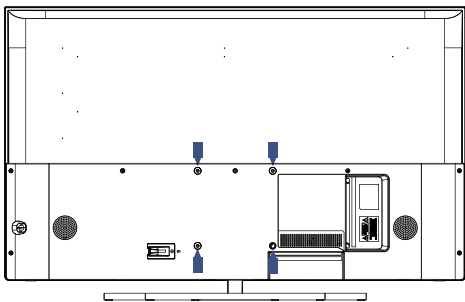

ПРИМЕЧАНИЕ

Настенный кронштейн не входит в комплект поставки телевизора.

ВКЛЮЧЕНИЕ ТЕЛЕВИЗОРА

1. Установите подставку и поместите телевизор на твердую поверхность.

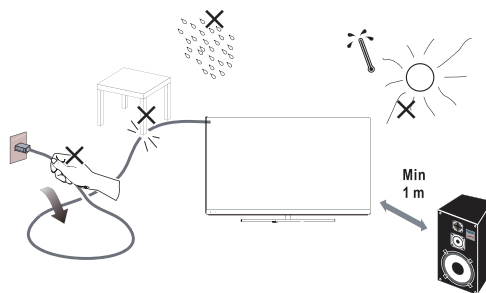

ПРИМЕЧАНИЕ

- При установке телевизора следите, чтобы вентиляционные отверстия были открыты для свободной циркуляции воздуха. Не перекрывайте вентиляционные отверстия задней панели.

Для обеспечения полной безопасности не следует размещать вблизи или устанавливать на устройстве источники открытого огня, например зажженные свечи.

Исключите воздействие тепла, прямых солнечных лучей, дождя или воды. Не допускайте попадания на устройство капель или брызг.

2. Подключите антенный кабель или кабель кабельного телевидения к гнезду антенны **ANT IN** на задней панели телевизора. См.раздел "ПОДКЛЮЧЕНИЕ АНТЕННЫ/КАБЕЛЯ" на стр. 7.

3. Пульт дистанционного управления:

Снимите крышку батарейного отсека. Вставьте 2 батарейки (тип AAA 1.5 V).

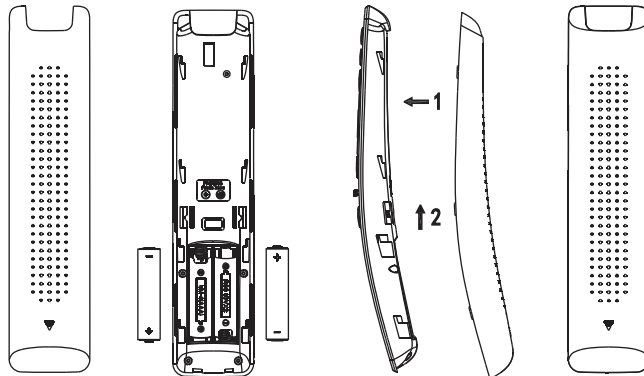

4. Питание:

Подключите шнур питания к рабочей розетке.

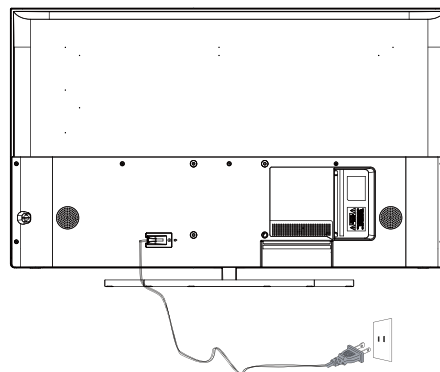

5. Включите телевизор:

Нажмите **POWER** кнопку на пульте дистанционного управления, чтобы включить телевизор.

ПОДКЛЮЧЕНИЕ ВНЕШНИХ УСТРОЙСТВ И УПРАВЛЕНИЕ

УПРАВЛЕНИЕ КНОПКАМИ

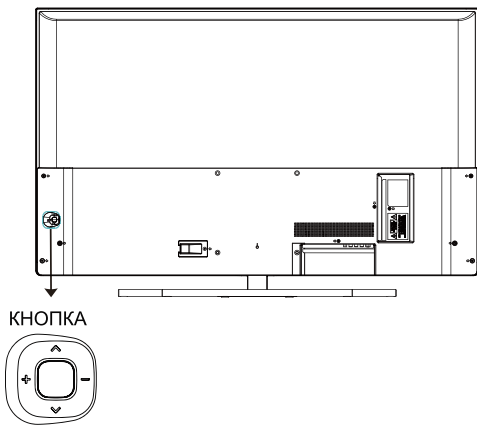

Кнопка питания

В режиме ожидания нажмите кнопку питания, чтобы включить телевизор.

При загрузке устройства, нажмите и удерживайте кнопку питания для выключения.

В режиме меню кнопка питания выполняет ту же функцию, что и кнопка ОК.

Левая и правая кнопки

Когда меню не открыто, нажмите эти кнопки для увеличения или уменьшения громкости.

Верхняя и нижняя кнопки.

Когда меню не открыто, нажмите эти кнопки для переключения каналов.

При использовании меню перемещайте курсор на экране стрелками вверх и вниз.

КОМПЛЕКТ ПОСТАВКИ

Телевизор 55/65"

Пульт дистанционного управления - 1 шт

Руководство пользователя - 1 шт

Комплект подставки -1шт

ПОДКЛЮЧЕНИЕ ВНЕШНИХ УСТРОЙСТВ



Разъёмы (слева направо):

разъём RJ45, Оптический, видео, левый канал звука, правый канал звука
разъёмы HDMI4, HDMI3, HDMI2,



Разъёмы (слева направо):

HDMI1(ARC), LNB вход(спутниковое ТВ), Антенна (антенна/кабель), разъём USB1/ USB2, наушники, CI,

ПОДКЛЮЧЕНИЕ УСТРОЙСТВ

Подключайте устройства к разъемам на тыловой стороне телевизора следующим образом:

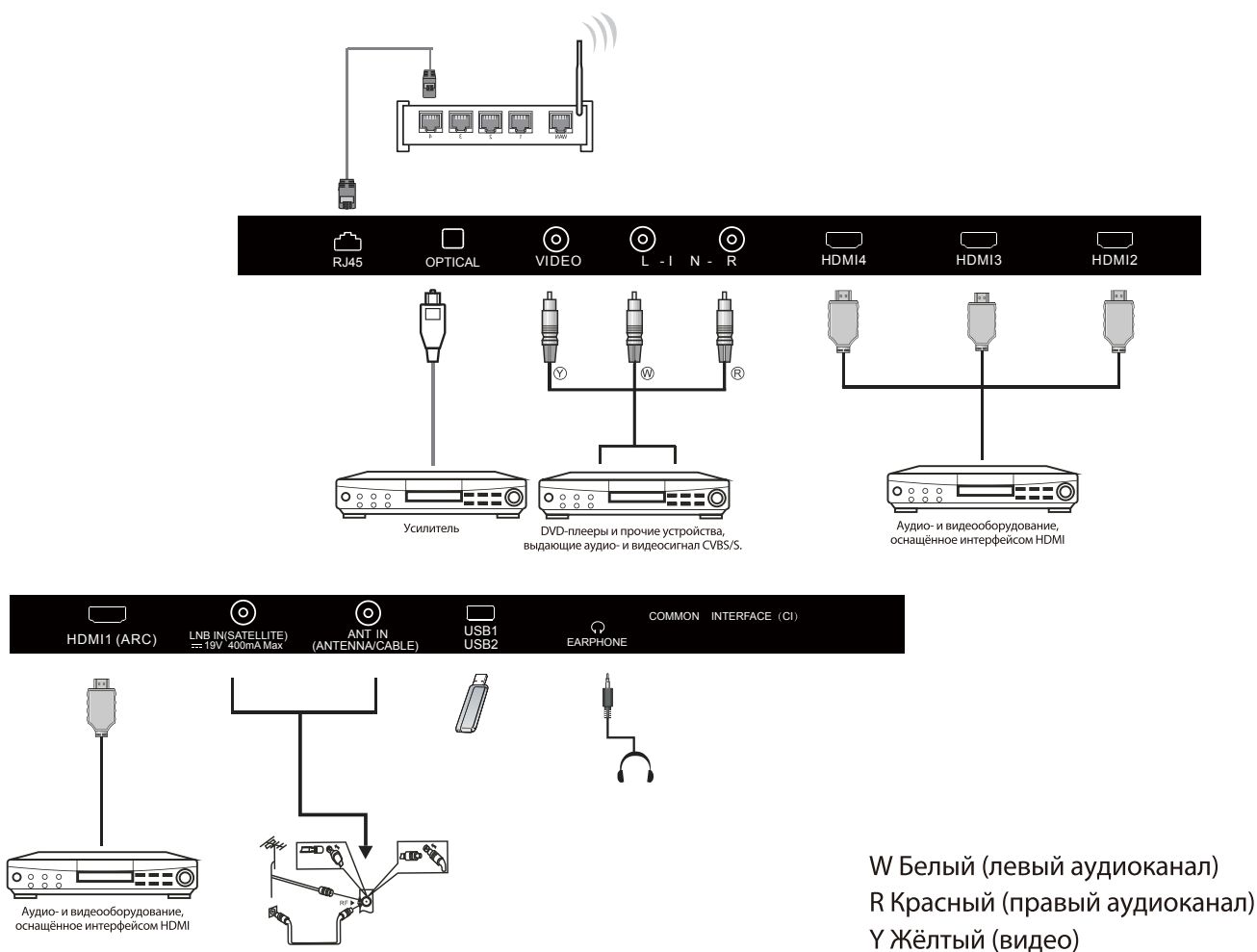

1. HDMI: Подключайте мультимедийные устройства, поддерживающие высокое разрешение.
2. USB: Подключайте USB устройства.
3. YPbPr: Компонентный разъём.
4. RF: Антенное/кабельное ТВ
5. AV INPUT: Видео вход/аудио вход.

ИНСТРУКЦИИ ПО ЭКСПЛУАТАЦИИ

ИСПОЛЬЗОВАНИЕ ПУЛЬТА ДИСТАНЦИОННОГО УПРАВЛЕНИЯ

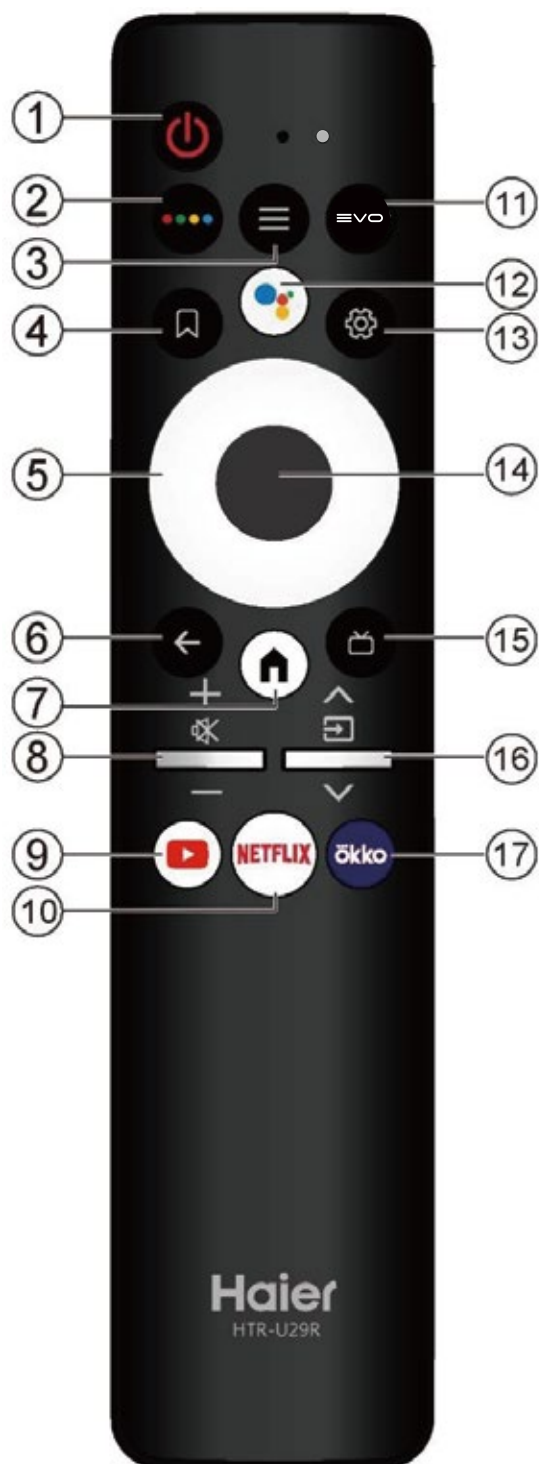

#	Кнопка	Описание
1	Power	Включение и выключение телевизора. При выключенном телевизоре блок питания находится под напряжением. Чтобы полностью отключить питание, отсоедините шнур питания.
2		Открытие клавиатуры быстрого доступа.
3	MENU	Открытие меню.
4		Открытие списка каналов/списка для просмотра.
5		Перемещение по экранному меню.
6		Возврат к предыдущему меню.
7		Открытие домашнего экрана.
8		Нажмите + или - для регулировки уровня громкости. Отключение звука.
9	YouTube	Открытие приложения YouTube.
10	NETFLIX	Открытие приложения NETFLIX.
11		Открытие приложения EVO.
12		Запуск Google Assistant.
13		Открытие настроек.
14	OK	Подтверждение выбора опции или выполнение функции.
15		Отображение электронного гида передач в режиме ТВ.
16		Нажмите или для переключения телеканалов. Отображение списка источников сигнала.
17	öкko	Открытие приложения ОККО.

ПЕРВОНАЧАЛЬНАЯ НАСТРОЙКА

При первом включении телевизора мастер настройки поможет вам выполнить все основные настройки. См. текстовую подсказку по начальной настройке.



Для выбора языка системы используйте кнопки ▲/▼. Чтобы подтвердить выбор языка, нажмите ОК.

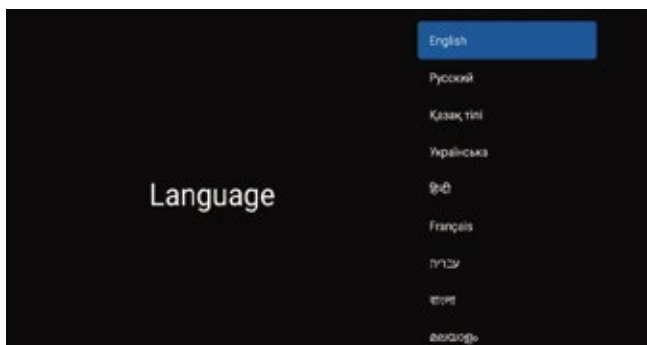

Эта функция используется для сопряжения пульта дистанционного управления. После удачного выполнения сопряжения для управления телевизором можно использовать пульт дистанционного управления, поддерживающий функцию Bluetooth.

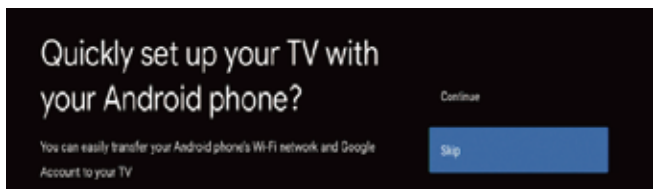

Подключите свой смартфон Android к телевизору. Чтобы продолжить подключение, выберите «Продолжить»; чтобы пропустить этот шаг, выберите «Пропустить».



Для подключения сети Wi-Fi используйте кнопки ▲/▼, нажмите ОК и введите пароль, затем подтвердите подключение.

ПРИМЕЧАНИЕ
Эта функция для голосового дистанционного управления Bluetooth.

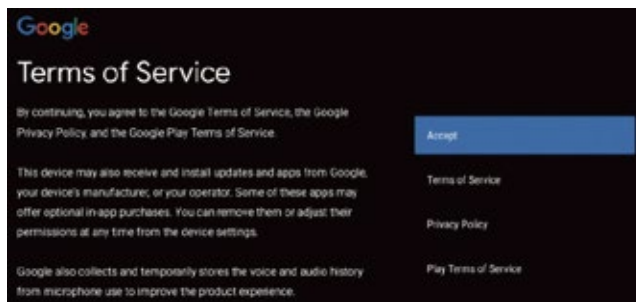

Соглашение с Условиями предоставления служб Google для улучшения работы с продуктом. Для подтверждения согласия выберите «Принять».

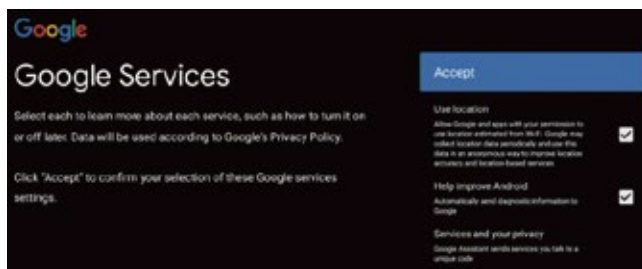

Соглашение на пользование Службами Google для улучшения работы с продуктом. Для подтверждения согласия выберите «Принять».

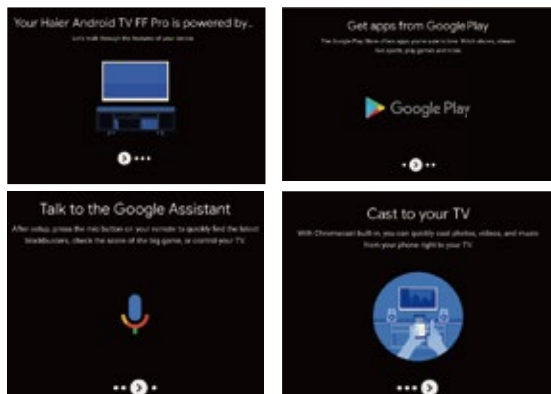

1. Если ваше устройство работает на базе Android TV, нажмите на кнопку ►, чтобы выбрать функцию просмотра.
2. Больше приложений можно найти в Google Play. Нажмите на кнопку ►, чтобы перейти к следующему экрану.
3. Передавайте фотографии и другой контент на телевизор через встроенный Chromecast. Нажмите ОК, чтобы завершить просмотр.

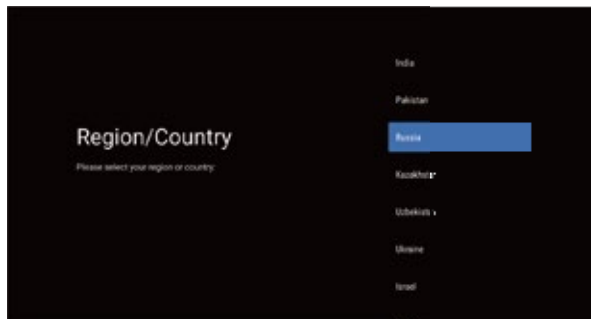

Для выбора страны устройства используйте кнопки ▲/▼. Для подтверждения нажмите ОК.



Используется для установки пароля на устройство, чтобы обеспечить безопасность и конфиденциальность.

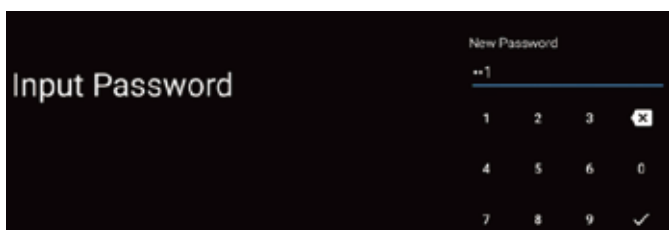

Чтобы вызвать виртуальную клавиатуру, нажмите **OK**. Используйте пульт дистанционного управления для ввода 4-значного пароля, после чего вас автоматически будет перенаправлено в следующий интерфейс.

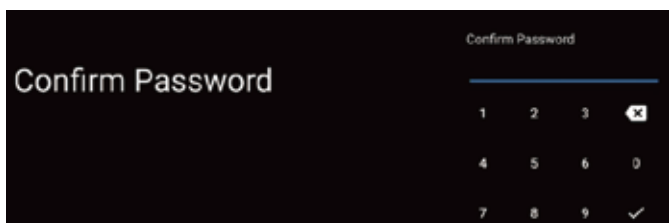

Снова подтвердите пароль и не меняйте его. Для ввода и подтверждения пароля используйте пульт дистанционного управления.

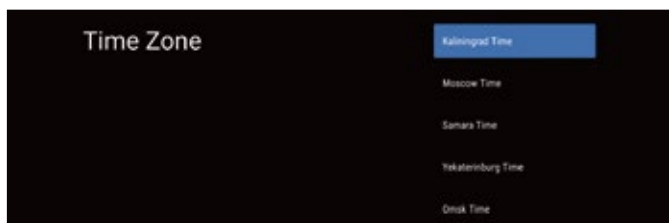

Выберите нужный часовой пояс, нажимая кнопки «вверх» и «вниз». Чтобы подтвердить выбор, нажмите **OK**.



Используйте кнопки ▲/▼, чтобы выбрать режим «Домашний», и нажмите «Да».

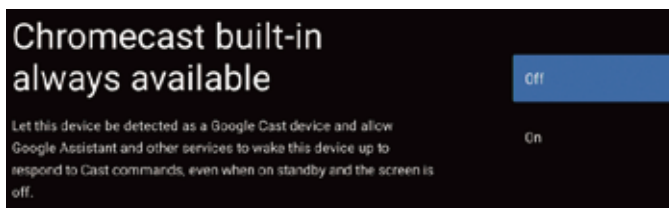

Для ответа на команды Cast нажмите «Вкл.», для выхода — «Выкл.».



Чтобы выбрать режим тюнера для поиска, используйте кнопки ▲/▼. Для подтверждения выбора нажмите **OK**.

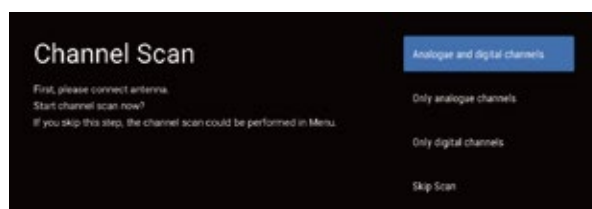

Для выбора предмета поиска используйте кнопки ▲/▼. Чтобы начать поиск, выберите «Сканирование»; чтобы пропустить поиск, выберите «Пропустить сканирование».

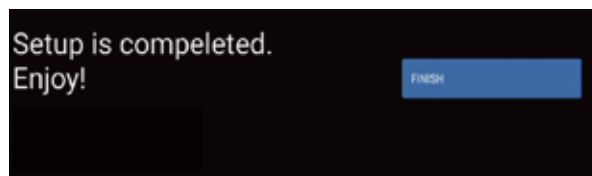

Нажмите **OK**, чтобы завершить настройку.

ПРИМЕЧАНИЕ

Система IoT работает над тем, чтобы поддерживать большее количество подключений бытовых устройств на базе IoT. Простота голосового управления позволит смарт-телевизору выступать в качестве центральной точки доступа к современному интеллектуальному управлению домом при помощи стандартного языка и слов.

ГЛАВНЫЙ ЭКРАН

После завершения работы мастера настройки можно приступить к просмотру телевизора и перейти на главный экран.

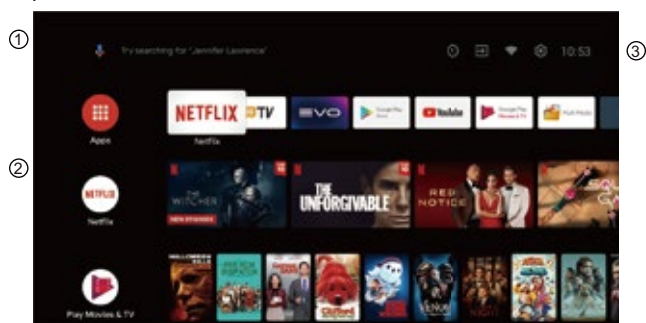

- ① Откройте Google Ассистента или запустите голосовой поиск.
- ② Среди приложений, установленных на телевизоре, значки избранных приложений отображаются в этом разделе. (Пользователи могут добавлять/удалять избранные приложения, а также изменять их порядок.)

Приложения: Нажмите для перехода к экрану приложений, где перечислены все установленные приложения.

- ③
- Оповещения:** отображение количества оповещений.
- Входы:** значок выбора источника входного сигнала.
- Сеть и интернет:** значок настройки сети, например, Wi-Fi.
- Настройки:** здесь можно настроить различные параметры. Подробнее о настройках см. следующее пояснение.

ИСТОЧНИК ВХОДНОГО СИГНАЛА

В интерфейсе ГЛАВНЫЙ ЭКРАН для выбора значка «Входы» используйте кнопки ▲/▼/◀/▶. Нажмите **OK**, чтобы открыть список источников входного сигнала, затем нажмите на кнопку «вверх», чтобы выделить требуемый вход, и нажмите **OK** для переключения.

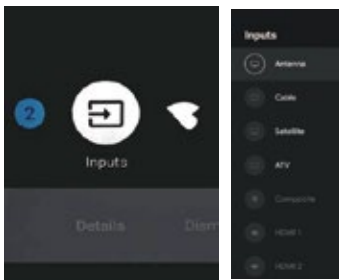

В режиме прямой трансляции нажмите на кнопку ИСТОЧНИК, чтобы отобразить список источников входного сигнала. Вы можете выбрать желаемый источник.

НАВИГАЦИЯ ПО ЭКРАННОМУ МЕНЮ

Войти можно двумя способами. Сначала в режиме прямой трансляции нажмите на кнопку меню для отображения параметров телевизора, используйте кнопки ▲/▼/◀/▶, чтобы выбрать меню настроек, и нажмите **ОК** для подтверждения. Затем в интерфейсе ГЛАВНЫЙ ЭКРАН нажмите на кнопку ▶, чтобы выбрать значок кругового меню настроек, нажмите **ОК** для подтверждения.

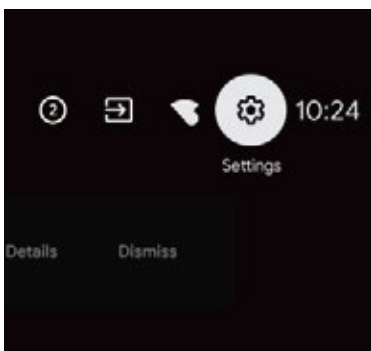
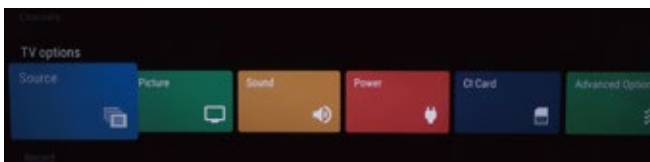

Используйте кнопки ▲/▼, чтобы выбрать то, что вы хотите настроить.

Нажмите **ОК**, чтобы применить настройку.

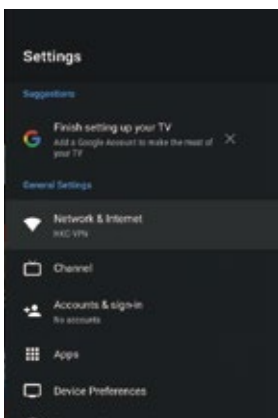

Нажмите НАЗАД для возврата в предыдущее меню. Если отображается главное меню, нажав НАЗАД, вы закроете экранное меню.

Сеть

1. Используйте кнопки ▲/▼, чтобы выбрать то, что вы хотите настроить.

2. Нажмите **ОК**, чтобы отрегулировать.

3. После завершения регулировки, нажмите **ОК**, чтобы сохранить новое значение и вернуться в предыдущее меню

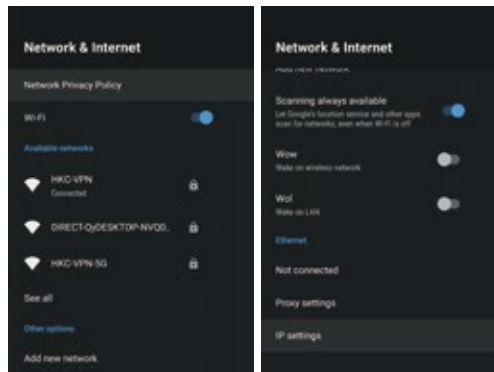

КАНАЛ (Антенна)

1. В интерфейсе ГЛАВНЫЙ ЭКРАН выберите значок «Входы», нажмите **ОК**, чтобы открыть список источников входного сигнала, выберите пункт «Антенна».

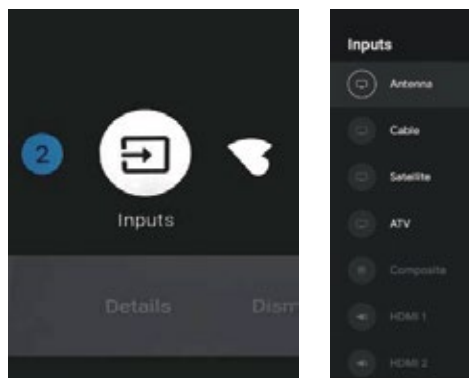

2. Меню-> Настройки-> Канал-> Каналы.

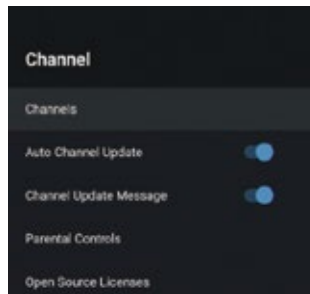

Каналы – отображение подменю поиска в зависимости от различных режимов установки каналов.

Автоматическое обновление каналов – нажмите **ОК**, чтобы выбрать ВКЛ./ВЫКЛ. При выборе ВКЛ. система будет автоматически сканировать и обновлять каналы через 5 минут ожидания.

Сообщение об обновлении канала – нажмите **ОК**, чтобы выбрать ВКЛ./ВЫКЛ. При выборе ВКЛ. система покажет вам сообщение об обновлении.

Родительский контроль – Используйте кнопки ▲/▼, чтобы выбрать пункт меню, затем нажмите **ОК**, чтобы открыть подменю.

Лицензии на открытое программное обеспечение – Используйте кнопки ▲/▼, чтобы выбрать пункт меню, затем нажмите **ОК**, чтобы открыть подменю.

3. Выберите подменю, вы можете начать поиск каналов, обновлять поиск каналов, выполнить поиск одиночной РЧ и т. д.

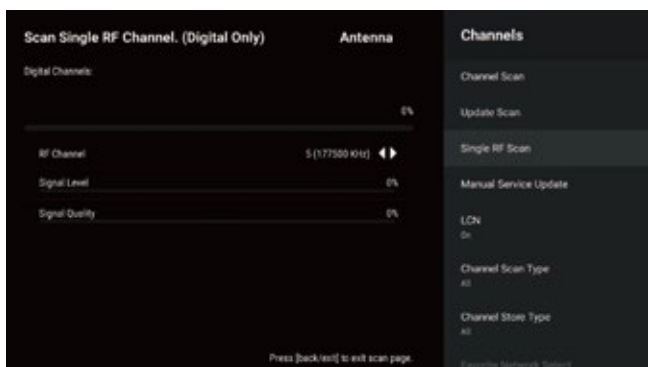
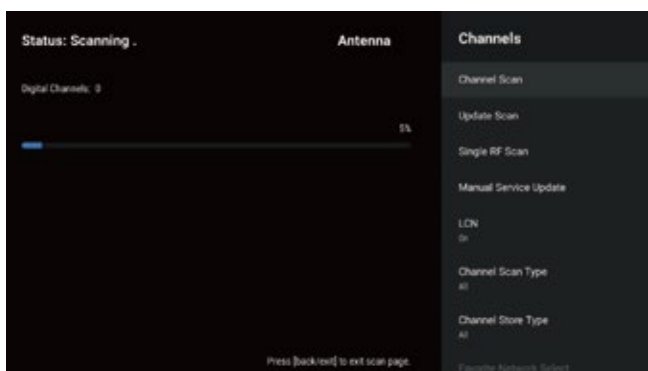

КАНАЛ (Кабельное ТВ)

1. В интерфейсе ГЛАВНЫЙ ЭКРАН выберите значок «Входы», нажмите ОК, чтобы открыть список источников входного сигнала, выберите пункт «Кабельное ТВ».

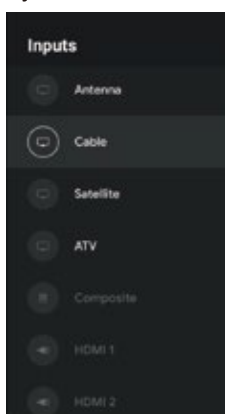

2. Меню-> Настройки-> Канал-> Каналы.

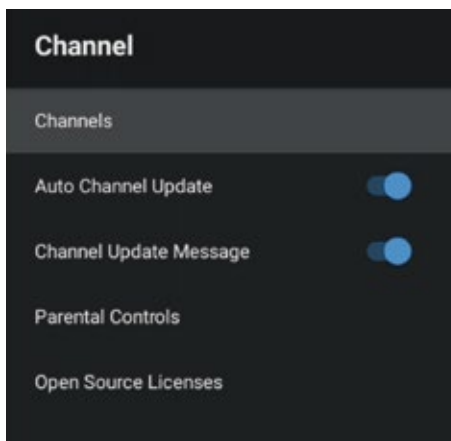

3. Выберите подменю, вы можете начать поиск каналов, выполнить поиск одиночной РЧ и т. д.

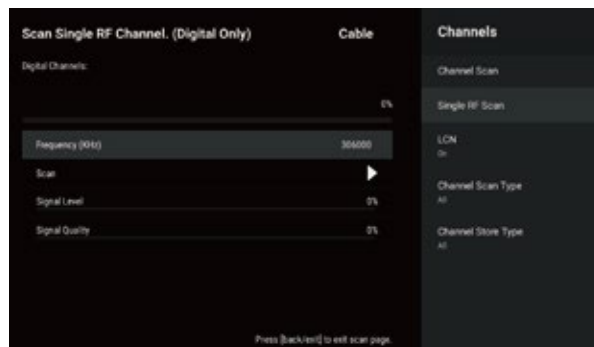
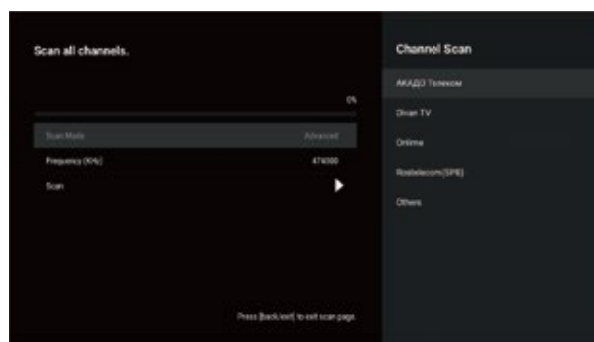

КАНАЛ (Спутниковое ТВ)

1. В интерфейсе ГЛАВНЫЙ ЭКРАН выберите значок «Входы», нажмите ОК, чтобы открыть список источников входного сигнала, выберите пункт «Спутниковое ТВ».

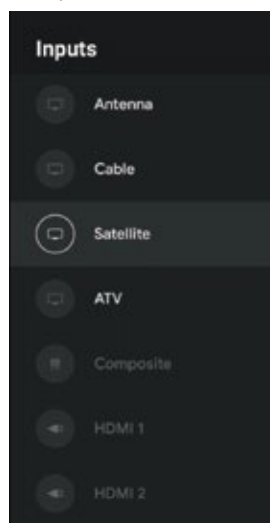

2. Меню-> Настройки-> Канал-> Каналы.

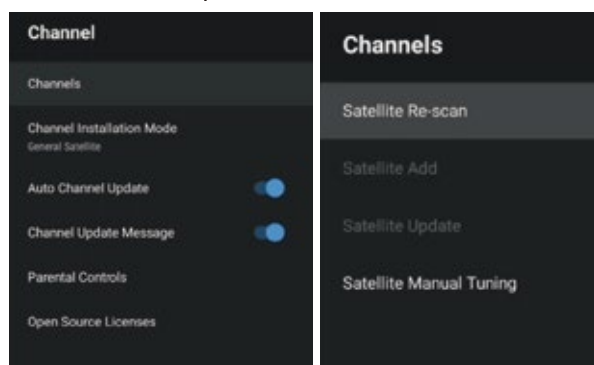

3. Выберите подменю, вы можете выполнить повторный поиск спутниковых каналов, ручную настройку спутниковых каналов и т. д.

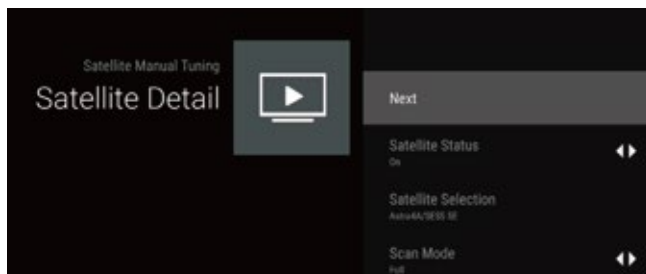
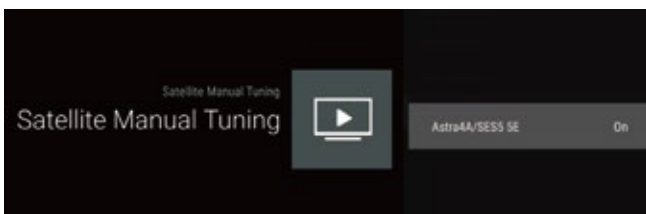
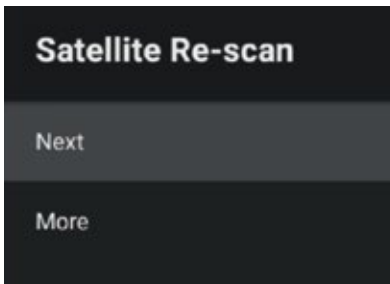

КАНАЛ (ATV)

1. В интерфейсе ГЛАВНЫЙ ЭКРАН выберите значок «Входы», нажмите ОК, чтобы открыть список источников входного сигнала, выберите пункт «ATV».

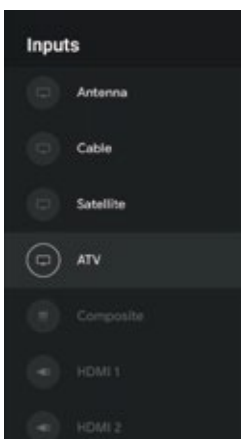

2. Меню-> Настройки-> Канал-> Каналы.

3. Выберите подменю, вы можете начать поиск каналов, обновлять поиск каналов, выполнить ручной поиск аналоговых каналов и т. д.

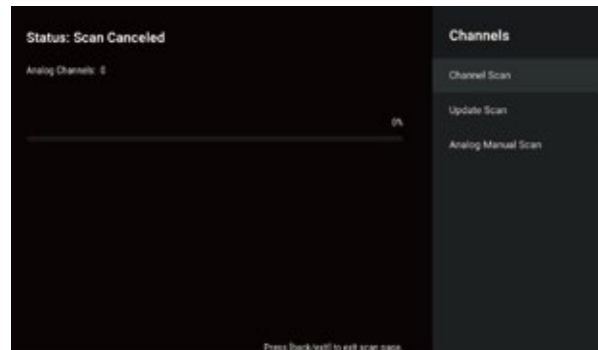

Поиск каналов: войдите непосредственно в интерфейс автоматической поисковой платформы.

Обновление поиска каналов: Повторный автоматический поиск частотных точек за пределами станции.

Ручной поиск аналоговых каналов: Станция ручного поиска ATV. После ввода частотной точки вы можете выбрать станцию поиска нажимая кнопки «вверх» или «вниз».

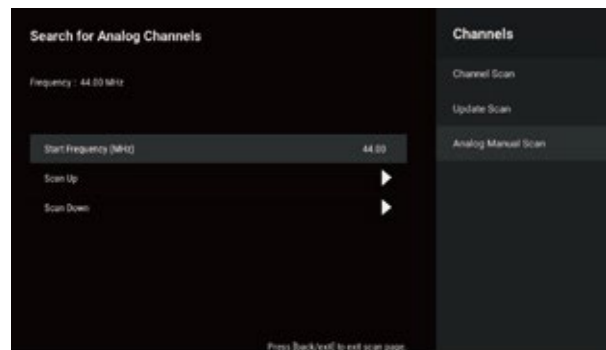

Пропуск канала/Смена канала/Перемещение канала/Редактирование канала/Удаление канала: Используйте кнопки ▲/▼, чтобы выбрать пункт меню, затем нажмите ОК, чтобы открыть подменю.

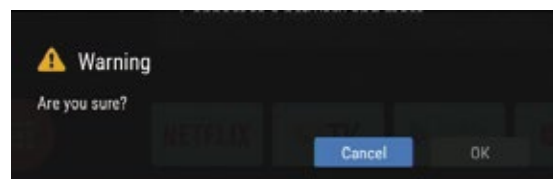

Очистить список каналов: Используйте кнопки ▲/▼, чтобы выбрать пункт меню, затем нажмите ОК, чтобы выбрать очистить список или нет.

УЧЕТНЫЕ ЗАПИСИ И ВХОД В СИСТЕМУ

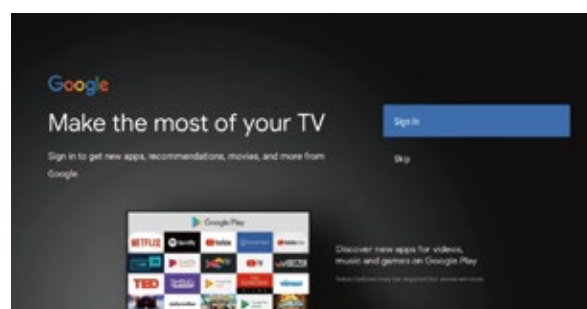

ПРИЛОЖЕНИЯ

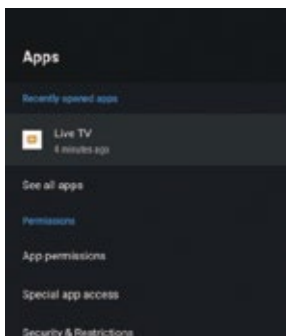

В этом меню вы можете установить разрешения для приложений и прочитать списки приложений.

1. Используйте кнопки ▲/▼, чтобы выбрать то, что вы хотите настроить.
2. Нажмите **ОК**, чтобы отрегулировать.
3. После завершения регулировки нажмите на кнопку **НАЗАД**, чтобы вернуться в предыдущее меню.

ПАРАМЕТРЫ УСТРОЙСТВА

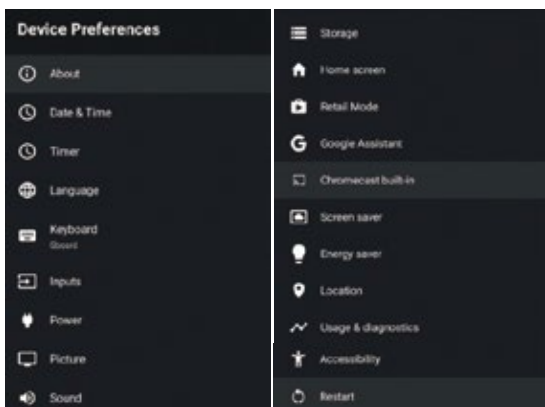

В этом меню вы можете ознакомиться с информацией и настройками телевизора.

1. Используйте кнопки ▲/▼, чтобы выбрать то, что вы хотите настроить.
2. Нажмите **ОК**, чтобы отрегулировать.
3. После завершения регулировки нажмите на кнопку **НАЗАД**, чтобы вернуться в предыдущее меню.

ОБЩИЕ СВЕДЕНИЯ

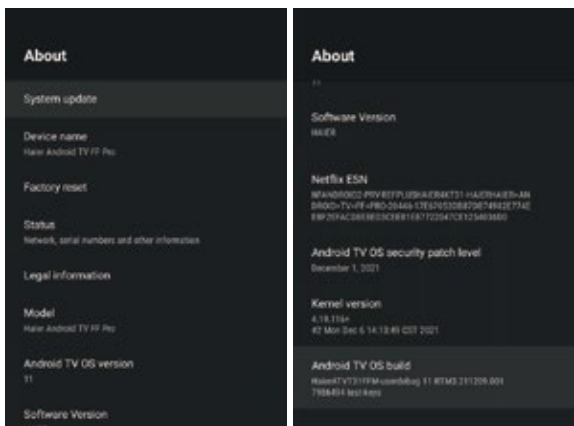

В этом меню вы можете обновить систему, восстановить заводские настройки и прочитать информацию о телевизоре.

ДАТА И ВРЕМЯ

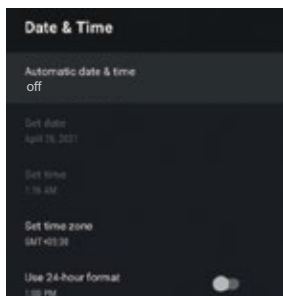

Автоматическая установка даты и времени – Используйте кнопки ▲/▼, чтобы выбрать пункт меню, затем нажмите **ОК**, чтобы открыть подменю. (Опционально: Использование сетевого времени, Выкл.)

ПРИМЕЧАНИЕ

- Ручная настройка даты и времени автоматически **выключит автоматическую настройку даты и времени**.

Установка даты – Используйте кнопки ▲/▼, чтобы выбрать пункт меню, затем нажмите **ОК**, чтобы открыть подменю.

Установка времени – Используйте кнопки ▲/▼, чтобы выбрать пункт меню, затем нажмите **ОК**, чтобы открыть подменю.

Установка часового пояса – Используйте кнопки ▲/▼, чтобы выбрать пункт меню, затем нажмите **ОК**, чтобы открыть подменю.

Выбор 24-часового формата – Используйте кнопки ▲/▼, чтобы выбрать пункт меню, затем нажмите **ОК**, чтобы выбрать ВКЛ. или ВЫКЛ.

ТАЙМЕР

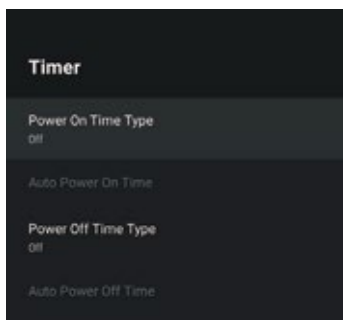

Тип времени включения – Используйте кнопки ▲/▼, чтобы выбрать пункт меню, затем нажмите **ОК**, чтобы выбрать ВКЛ./ВЫКЛ./ОДИН РАЗ.

Время автоматического включения – Используйте кнопки ▲/▼, чтобы выбрать пункт меню, затем нажмите **ОК**, чтобы открыть подменю.

Тип времени выключения – Используйте кнопки ▲/▼, чтобы выбрать пункт меню, затем нажмите **ОК**, чтобы выбрать ВКЛ./ВЫКЛ./ОДИН РАЗ.

Время автоматического выключения – Используйте кнопки ▲/▼, чтобы выбрать пункт меню, затем нажмите **ОК**, чтобы открыть подменю.

ЯЗЫК

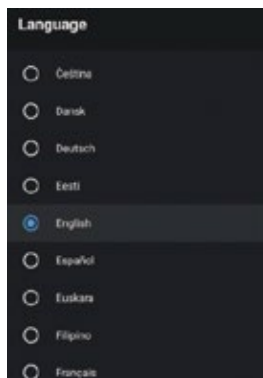

Язык – Используйте кнопки ▲/▼, чтобы выбрать пункт меню, затем нажмите **ОК**, чтобы открыть выбор языка.

КЛАВИАТУРА

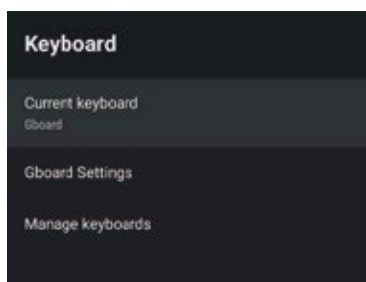

Активная клавиатура – Используйте кнопки ▲/▼, чтобы выбрать пункт меню, затем нажмите **ОК**, чтобы открыть подменю.

Настройка Gboard – Используйте кнопки ▲/▼, чтобы выбрать пункт меню, затем нажмите **ОК**, чтобы открыть подменю.

Управляемая клавиатура – Используйте кнопки ▲/▼, чтобы выбрать пункт меню, затем нажмите **ОК**, чтобы открыть подменю.

ВХОДЫ

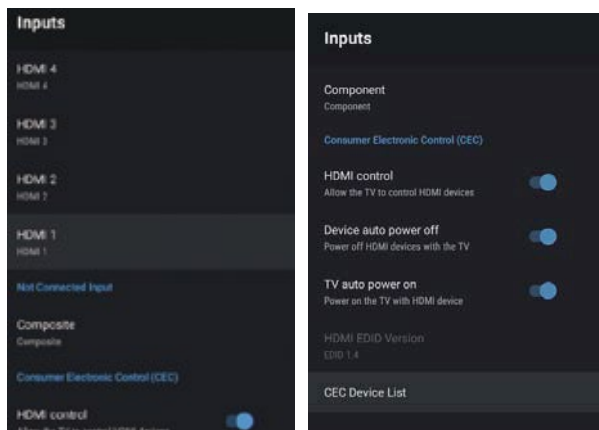

Входы – Используйте кнопки ▲/▼, чтобы выбрать пункт меню, затем нажмите **ОК**, чтобы открыть подменю.

HDMI контроль – Используйте кнопки ▲/▼, чтобы выбрать пункт меню, затем нажмите **ОК**, чтобы ВКЛ. или ВЫКЛ.

Автоматическое выключение устройства – Используйте кнопки ▲/▼, чтобы выбрать пункт меню, затем нажмите **ОК**, чтобы выбрать ВКЛ. или ВЫКЛ.

Автоматическое включение телевизора – Используйте кнопки ▲/▼, чтобы выбрать пункт меню, затем нажмите **ОК**, чтобы выбрать ВКЛ. или ВЫКЛ.

Версия EDID HDMI – Показывать версию EDID (Расширенные данные идентификации дисплея).

Список устройств CEC – Используйте кнопки ▲/▼, чтобы выбрать пункт меню, затем нажмите **ОК**, чтобы открыть подменю.

ПИТАНИЕ

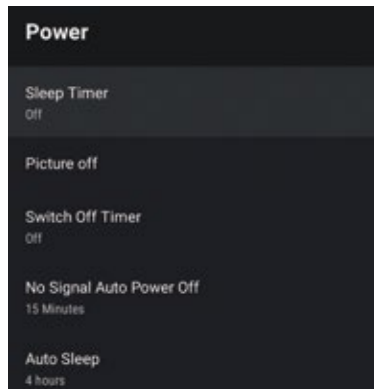

Таймер ночного режима – Используйте кнопки ▲/▼, чтобы выбрать пункт меню, затем нажмите **ОК**, чтобы открыть подменю.

(Опционально: выкл., через 10 минут, 20 минут, 30 минут, 40 минут, 50 минут, 60 минут, 90 минут или 120 минут.)

Выключение изображения – Используйте кнопки ▲/▼, чтобы выбрать пункт меню, затем нажмите **ОК**, чтобы выбрать ВКЛ. или ВЫКЛ.

Таймер выключения – Используйте кнопки ▲/▼, чтобы выбрать пункт меню, затем нажмите **ОК**, чтобы открыть подменю.

(Опционально: выкл., через 30 минут, 60 минут, 90 минут, 120 минут, 150 минут, 180 минут, 210 минут, 240 минут)

Автоматическое выключение без сигнала – Используйте кнопки ▲/▼, чтобы выбрать пункт меню, затем нажмите **ОК**, чтобы открыть подменю. (Опционально: выкл., через 5 минут, 10 минут, 15 минут, 30 минут, 60 минут).

Автоматическое включение ночного режима – Используйте кнопки ▲/▼, чтобы выбрать пункт меню, затем нажмите **ОК**, чтобы открыть подменю. (Опционально: Никогда, через 4 часа, 6 часов, 8 часов).

ИЗОБРАЖЕНИЕ

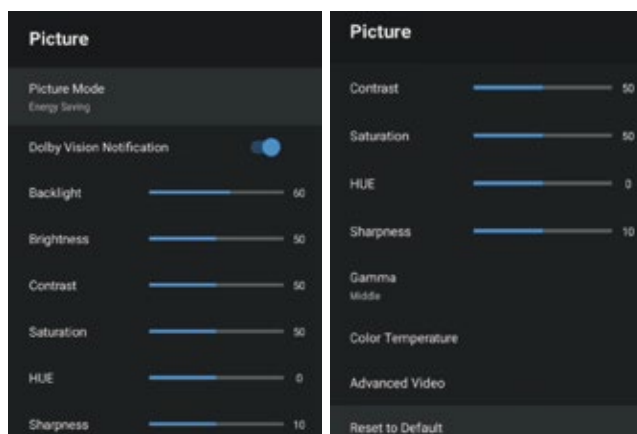

Режим изображения – Используйте кнопки ▲/▼ для выбора пункта меню, чтобы открыть подменю. (Опционально: Пользовательский, Стандартный, Яркий, Спорт, Кино, Игра и Энергосбережение).

Уведомление Dolby Vision – Используйте кнопки ▲/▼, чтобы выбрать пункт меню, затем нажмите **ОК**, чтобы выбрать ВКЛ. или ВЫКЛ.

Подсветка/Яркость/Контрастность/Насыщенность/ОТТЕНОК/Резкость – Используйте кнопки ▲/▼, чтобы выбрать параметр. Нажмите ◀, чтобы уменьшить значение для параметра. Нажмите ▶, чтобы увеличить значение для параметра.

Gamma — Используйте кнопки ▲/▼, чтобы выбрать пункт меню, затем нажмите **ОК**, чтобы открыть подменю. (Опционально: Темный, Средний, Яркий).

Теплота цвета – Используйте кнопки ▲/▼, чтобы выбрать пункт меню, затем нажмите **ОК**, чтобы открыть подменю.

Улучшенный формат видео – Используйте кнопки ▲/▼, чтобы выбрать пункт меню, затем нажмите **ОК**, чтобы открыть подменю.

Сброс по умолчанию – Сбросить все настройки до заводских.

ЗВУК

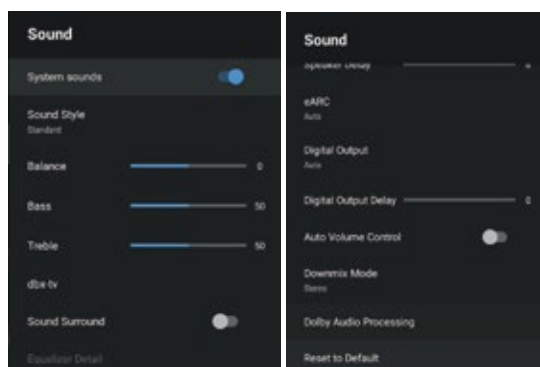

Звук системы – Используйте кнопки ▲/▼, чтобы выбрать пункт меню, затем нажмите **ОК**, чтобы выбрать ВКЛ. или ВЫКЛ.

Стиль звука – Используйте кнопки ▲/▼, чтобы выбрать пункт меню, затем нажмите **ОК**, чтобы открыть подменю. (Опционально: Пользовательский, Стандартный, Ночной, Спорт, Кино, Музыка, Новости, Авто).

Баланс/Низкие/Высокие частоты – Используйте кнопки ▲/▼, чтобы выбрать пункт меню. Нажмите ◀, чтобы уменьшить значение для параметра. Нажмите ▶, чтобы увеличить значение для параметра.

dbx-tv – Используйте кнопки ▲/▼, чтобы выбрать пункт меню, затем нажмите **ОК**, чтобы открыть подменю.

Объемный звук – Используйте кнопки ▲/▼, чтобы выбрать пункт меню, затем нажмите **ОК**, чтобы выбрать ВКЛ. или ВЫКЛ.

Эквалайзер – Используйте кнопки ▲/▼, чтобы выбрать пункт меню, затем нажмите **ОК**, чтобы открыть подменю.

Задержка звука динамика – Используйте кнопки ▲/▼, чтобы выбрать пункт меню. Нажмите ◀, чтобы уменьшить значение для параметра. Нажмите ▶, чтобы увеличить значение для параметра.

Звуковой канал eARC – Используйте кнопки ▲/▼, чтобы выбрать пункт меню, затем нажмите **ОК**, чтобы выбрать Авто или ВЫКЛ.

Цифровой выход – Используйте кнопки ▲/▼, чтобы выбрать пункт меню, затем нажмите **ОК**, чтобы открыть подменю. (Опционально: Авто, Байпас, PCM, Dolby Digital Plus, Dolby Digital).

Задержка цифрового выхода – Используйте кнопки ▲/▼, чтобы выбрать пункт меню. Нажмите ◀, чтобы уменьшить значение для параметра. Нажмите ▶, чтобы увеличить значение для параметра.

Режим автоматического контроля громкости – Используйте кнопки ▲/▼, чтобы выбрать пункт меню, затем нажмите **ОК**, чтобы ВКЛ. или ВЫКЛ.

Режим понижающего микширования – Используйте кнопки ▲/▼, чтобы выбрать пункт меню, затем нажмите **ОК**, чтобы открыть подменю. (Опционально: Стерео, Объемный).

Обработка Dolby Audio – Используйте кнопки ▲/▼, чтобы выбрать пункт меню, затем нажмите **ОК**, чтобы ВКЛ. или ВЫКЛ.

Сброс по умолчанию – Сбросить все настройки до заводских.

УСТРОЙСТВО ХРАНЕНИЯ

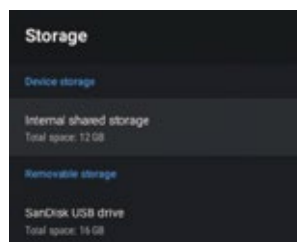

Внутреннее общее устройство хранения – Используйте кнопки ▲/▼, чтобы выбрать пункт меню, затем нажмите **ОК**, чтобы открыть подменю.

Съемное устройство хранения – Используйте кнопки ▲/▼, чтобы выбрать пункт меню, затем нажмите **ОК**, чтобы открыть подменю.

(Примечание: Показать внешние устройства, если есть)

ГЛАВНЫЙ ЭКРАН

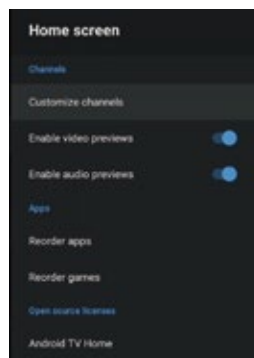

В этом меню вы можете настроить каналы, найти приложения, лицензии на открытое программное обеспечение.

1. Используйте кнопки ▲/▼, чтобы выбрать то, что вы хотите настроить.
2. Нажмите **ОК**, чтобы отрегулировать.
3. После завершения настройки нажмите на кнопку «НАЗАД», чтобы вернуться в предыдущее меню.

ПРИЛОЖЕНИЕ RETAIL MODE (Режим магазина)

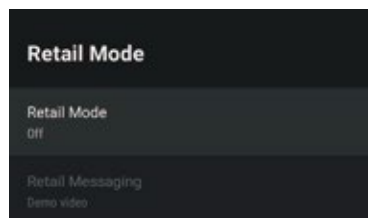

Режим магазина – Используйте кнопки ▲/▼, чтобы выбрать пункт меню, затем нажмите **ОК**, чтобы выбрать ВКЛ. или ВЫКЛ.

Сообщения магазина – Используйте кнопки ▲/▼, чтобы выбрать пункт меню, затем нажмите **ОК**, чтобы открыть подменю. (Примечание: Демо-видео, e-POP слева, e-POP внизу)

GOOGLE АССИСТЕНТ

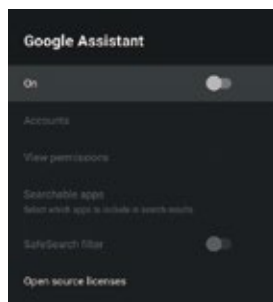

В этом меню можно настроить приложения с возможностью поиска, фильтр безопасного поиска, блокировку оскорбительных слов, лицензии на открытое программное обеспечение.

1. Используйте кнопки ▲/▼, чтобы выбрать то, что вы хотите настроить.
2. Нажмите **ОК**, чтобы отрегулировать.
3. После завершения настройки нажмите на кнопку «НАЗАД», чтобы вернуться в предыдущее меню.

ВСТРОЕННЫЙ CHROMECAST

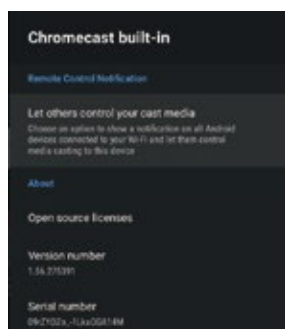

В этом меню вы можете ознакомиться с информацией и настройками Chromecast.

1. Используйте кнопки ▲/▼, чтобы выбрать то, что вы хотите настроить.
2. Нажмите **ОК**, чтобы отрегулировать.
3. После завершения настройки нажмите на кнопку «НАЗАД», чтобы вернуться в предыдущее меню.

ЗАСТАВКА

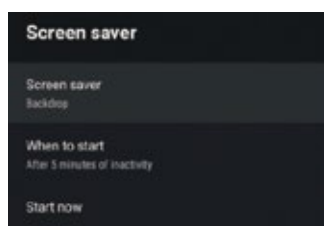

Заставка – Используйте кнопки ▲/▼, чтобы выбрать пункт меню, затем нажмите **ОК**, чтобы открыть подменю. (Опционально: Выключение экрана, Фон, Цвета)

Время запуска – Используйте кнопки ▲/▼, чтобы выбрать пункт меню, затем нажмите **ОК**, чтобы открыть подменю. (Опционально: через 5 минут, 15 минут, 30 минут, 1 час, 2 часа).

Запустить сейчас – Используйте кнопки ▲/▼, чтобы выбрать пункт меню, затем нажмите **ОК**, чтобы открыть заставку.

Режим ЭНЕРГОСБЕРЕЖЕНИЯ

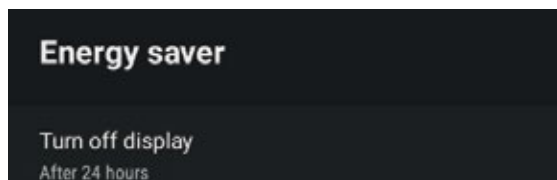

Запустить сейчас – Используйте кнопки ▲/▼, чтобы выбрать пункт меню, затем нажмите **ОК**, чтобы открыть подменю.

(Опционально: через 15 минут, 30 минут, 1 час, 4 часа, 8 часов, 12 часов, 24 часа, Никогда).

МЕСТОПОЛОЖЕНИЕ

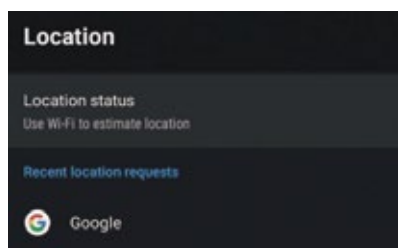

Состояние местоположения – Используйте кнопки ▲/▼, чтобы выбрать пункт меню, затем нажмите **ОК**, чтобы открыть подменю.

(Опционально: Использовать Wi-Fi для определения местоположения, Выкл.)

ИСПОЛЬЗОВАНИЕ И ДИАГНОСТИКА

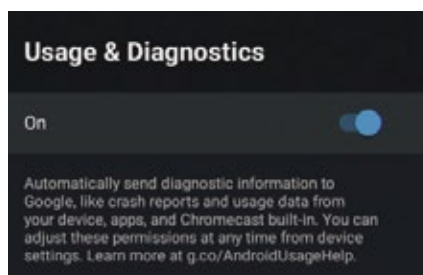

Использование и диагностика – Используйте кнопки ▲/▼, чтобы выбрать пункт меню, затем нажмите **ОК**, чтобы выбрать ВКЛ. или ВЫКЛ.

СПЕЦИАЛЬНЫЕ ВОЗМОЖНОСТИ

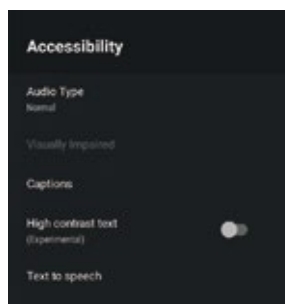

Тип звука – Используйте кнопки ▲/▼, чтобы выбрать пункт меню, затем нажмите **ОК**, чтобы открыть подменю. (Опционально: Нормальный, Звуковое описание, Устные субтитры, Опция для слабослышащих, Звуковое описание и Устные субтитры)

Для слабовидящих – Используйте кнопки ▲/▼, чтобы выбрать пункт меню, затем нажмите **ОК**, чтобы открыть подменю.

Улучшение передачи диалогов DAC- 4 – Используйте кнопки ▲/▼, чтобы выбрать пункт меню, затем нажмите **ОК**, чтобы открыть подменю. (Опционально: Выкл., Низкое, Среднее, Высокое)

Субтитры – Используйте кнопки ▲/▼, чтобы выбрать пункт меню, затем нажмите **ОК**, чтобы открыть подменю.

Высококонтрастный текст – Используйте кнопки ▲/▼, чтобы выбрать пункт меню, затем нажмите **ОК**, чтобы выбрать ВКЛ. или ВЫКЛ.

Синтез речи – Используйте кнопки ▲/▼, чтобы выбрать пункт меню, затем нажмите **ОК**, чтобы открыть подменю.

СБРОС

Нажмите **ОК**, чтобы открыть подменю.

Сброс — удалить все.

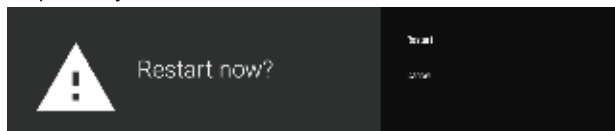

ПУЛЬТЫ И АКСЕССУАРЫ

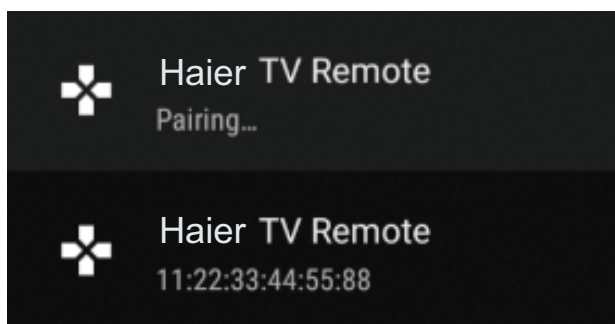
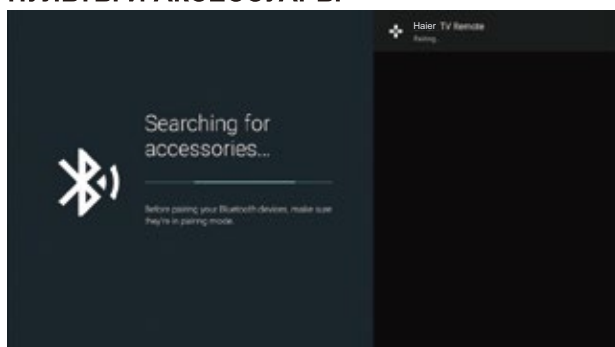

В этом меню можно сопрягать устройства с помощью Bluetooth.

1. Зажмите кнопки « ← » и « 📺 » в нижней части пульта дистанционного управления на 5 секунд.
2. Когда загорятся светодиодные индикаторы, отпустите их. Пульт дистанционного управления отправит сигнал сопряжения на телевизор. Информация о пульте дистанционного управления отобразится в правой части экрана.

3. Нажмите **ОК**, чтобы отобразить на дисплее сопряжение. Если на дисплее отображается статус «Сопряжено», соединение успешно.
4. Если на дисплее появляется статус «Не удалось выполнить сопряжение», произошел сбой соединения. Подождите 30 секунд, а затем зажмите кнопки « ← » и « 📺 » в нижней части пульта дистанционного управления в течение 5 секунд, чтобы повторить предыдущие шаги.
5. Нажмите на кнопку « ← » для возврата в предыдущее меню.

ДОБАВЛЕНИЕ И ИСПОЛЬЗОВАНИЕ МУЛЬТИМЕДИЙНОГО ПРОИГРЫВАТЕЛЯ

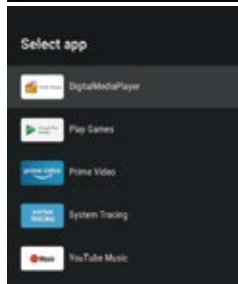

1. В интерфейсе ГЛАВНЫЙ ЭКРАН выберите значок + в столбце APP (Приложения), чтобы добавить приложение, и нажмите **ОК**. Нажимайте кнопки «Вверх» и «Вниз», чтобы выбрать приложение Мультимедийный проигрыватель, и нажмите **ОК**, чтобы добавить его в интерфейс ГЛАВНЫЙ ЭКРАН.

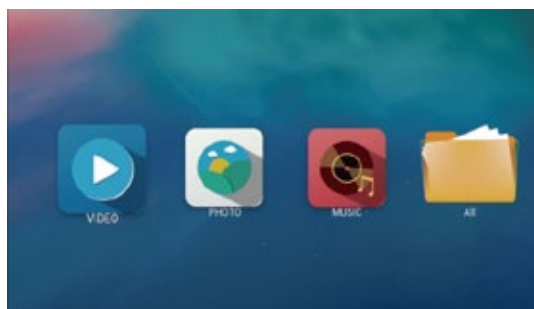

2. Нажмите **ОК**, чтобы войти в Мультимедийный проигрыватель и отобразить Видео, Фото, Аудио. После подключения USB-накопителя можно просмотреть соответствующие файлы, хранящиеся на USB-накопителе (формат FAT32).

ПРИМЕЧАНИЕ

Меню может отличаться в зависимости от того, когда вы приобрели телевизор.



Выполните переход влево, чтобы открыть бесконтактную функцию Голосового управления, и вправо, чтобы закрыть.

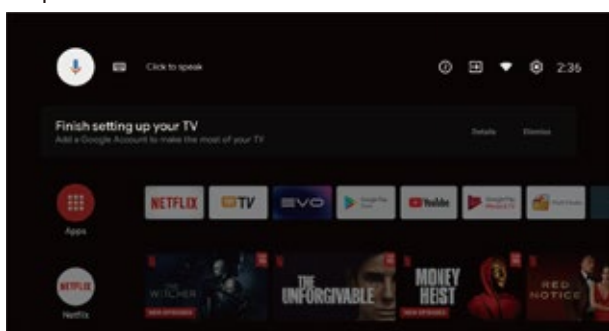

1. Перейдите к центру экрана. (Открыто по умолчанию)

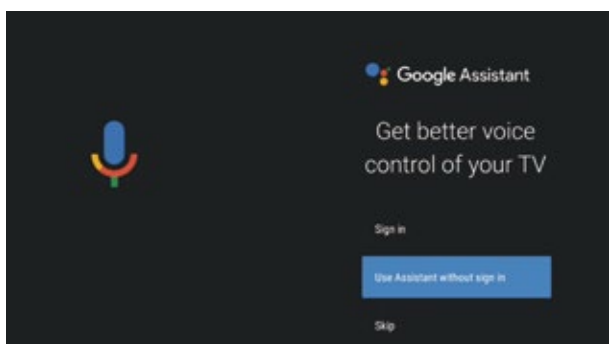

2. Поднесите пульт дистанционного управления и щелкните по значку микрофона. Выберите «Настройки Google Ассистент», нажмите «Войти» или «Использовать помощника без входа» → «Разрешить».

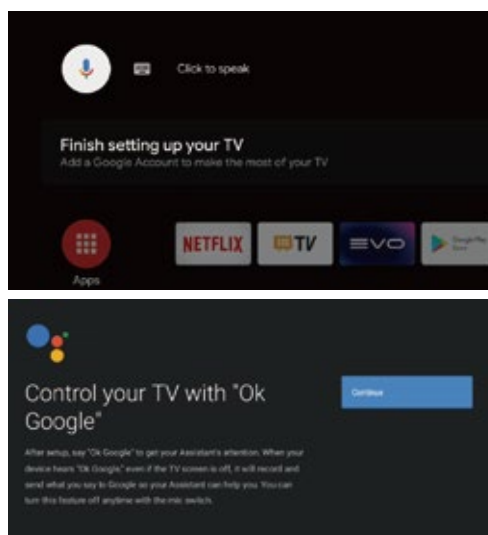

3. Продолжайте щелкать по значку микрофона, чтобы установить голосовое взаимодействие с помощью пробуждающей фразы «Ok Google» («Окей, Google»).

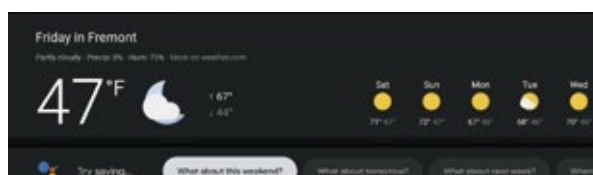
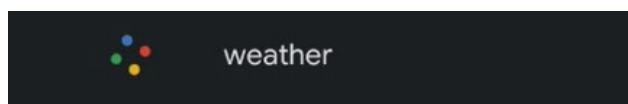
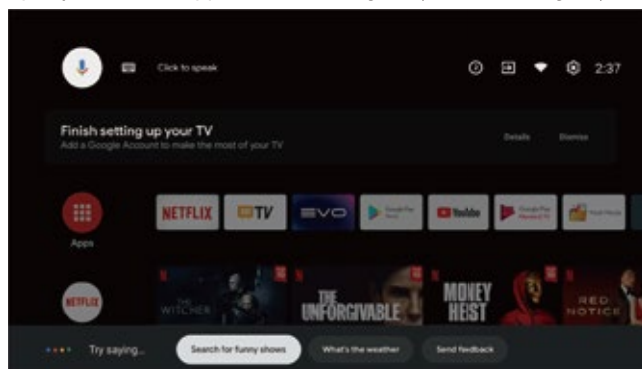

4. Щелкните по значку микрофона еще раз. При появлении подсказки «Google Ассистент не готов!» система запускает голосовой модуль. После того как подсказка исчезнет, его можно использовать. Например, когда мы говорим «Окей, Google, погода», загорается индикатор бесконтактного голосового распознавания и сообщает погодные условия.

- Для этой функции требуется подключение к сети. Если доступ к сети отсутствует или ограничен, попробуйте вручную установить текущую дату и время сети.
- 5. Поддерживаемые языки ассистента дальнего голосового распознавания en-US/es-US, fr-FR, es-ES, ja-JP, ko-KR, de-DE, it-IT, en-GB, en-AU, en-IN/hi-IN, en-CA/fr-CA, es-MX, pt-BR, id-ID, sv-SE, vi-VN.

УСТРАНЕНИЕ НЕПОЛАДОК

Пожалуйста, проверьте все настройки перед обращением в сервисный центр. Эти советы могут сэкономить ваше время и деньги, так как расходы на установку и настройку не покрываются вашей гарантией.

Проблемы	Рекомендации по устранению
"Призрак" или двойное изображение	<ul style="list-style-type: none">• Это может быть вызвано плохим качеством сигнала с антенны из-за высотных зданий или особенностей ландшафта местности. Использование высоконаправленной антенны может улучшить изображение.
Нет питания.	<ul style="list-style-type: none">• Проверьте, подключен ли кабель питания телевизора к розетке.• Отключите телевизор, подождите 60 секунд. Затем вставьте вилку в розетку и снова включите телевизор.
Отсутствует изображение	<ul style="list-style-type: none">• Проверьте подключение антенны на задней панели телевизора, чтобы убедиться, что она правильно подключена к телевизору.• Возможны неполадки на вещательной станции. Попробуйте включить другой канал.• Отрегулируйте контрастность и яркость.• Проверьте настройки субтитров. Некоторые субтитры могут создавать проблемы с изображением.
Есть изображение, но нет звука	<ul style="list-style-type: none">• Увеличьте громкость, нажав кнопку VOL+ на пульте дистанционного управления или на боковой панели управления телевизора.• Нажмите кнопку MUTE на пульте дистанционного управления, чтобы убедиться, что звук включен.
Хороший звук, но тусклые цвета	<ul style="list-style-type: none">• Отрегулируйте контрастность и яркость.
Плохое качество изображения	<ul style="list-style-type: none">• Плохое качество изображения может возникнуть при одновременном подключении к телевизору S-VHS камеры, видеокамеры и других внешних устройств. Отсоедините одно из внешних устройств.
На изображении видны белые точки	<ul style="list-style-type: none">• Проверьте подключение антенны.
Горизонтальные пунктирные линии	<ul style="list-style-type: none">• Это может быть вызвано электрическими помехами (например, фен, неоновый свет и т. д.) Выключите оборудование.
Телевизор не реагирует на пульт дистанционного управления	<ul style="list-style-type: none">• Проверьте, работают ли батареи. При необходимости замените.• Очистите стекло датчика дистанционного управления на телевизоре.• Попробуйте использовать кнопки на боковой панели телевизора.
Пиксели (точки), всегда темные или всегда белые.	<ul style="list-style-type: none">• Ваш телевизор изготовлен с использованием высокотехнологичных светодиодов. Однако иногда проявляется неисправность пикселей. Для данного типа устройства это нормально и не считается дефектом.

Перечень повреждений, не допускающих дальнейшую эксплуатацию телевизора:

- Сетевой шнур или вилка повреждены.
- Экран телевизора поврежден.
- При попадании на телевизор влаги.
- После падения телевизора.

Специальное пояснение: Гарантия не распространяется на комплектующие, такие как пульт дистанционного управления.

По вопросам настройки, функционала, а также жалоб и предложений, обращайтесь в нашу службу поддержки:

Поддержка в режиме чата и бесплатных звонков: www.haier-europe.com или 8-800-250-43-05

Всё что вам необходимо сделать для запроса ремонта или обслуживания Вашего устройства

позвонить по номеру 8-800-250-43-05 и указать свои контактные данные, где бы Вы ни находились.

ПРИМЕЧАНИЕ

- В этом изделии используется панель, которая состоит из мелких пикселей, для изготовления которых необходима сложная технология. Однако, на экране может быть несколько ярких или темных пикселей. Наличие таких пикселей на экране не влияет на уровень качества изделия.



Dolby, Dolby Vision, Dolby Atmos и логотип с двумя «D» являются товарными знаками Dolby Laboratories Licensing Corporation.

Изготовлено по лицензии компании Dolby Laboratories.

Конфиденциальные неизданные работы. Copyright © 2012–2021 Dolby Laboratories. Все права сохранены.

СПЕЦИФИКАЦИЯ ПРОДУКТА

55" UHD цифровой светодиодный телевизор

Качество изображения:	UHD (сверхвысокой четкости) Поддержка цифрового телевидения Диагональ экрана: 139 см Разрешение 3840 x 2160 точек, 60 Гц
Цифровой декодер	DVB-T, DVB-C, DVB-T2, DVB-S2 16/32/64/128/256 QAM модуляция MPEG2, MPEG4, H.265
Потребляемая мощность	180 Вт
Напряжение Ток	100-240 В ~ 50/60 Гц
Интерфейсы для подключения оборудования:	1 Оптический порт 2 порта USB 1 RJ45 4 разъема HDMI 1 видео-гнездо 1 L гнездо 1 гнездо R 1 гнездо RF 1 гнездо наушников 1 слот CI Поддерживаемые системы: PAL и SECAM Память телеканалов: 1000(DTV), 100(ATV) Антенный вход: 75 Ом, небалансный Вход AV Video: 75 Ом, 1V-P, RCA Вход AV Audio: 20 кОм, 500 мВ (скз.) Поддержка разрешения на входах HDMI: 480i, 480p, 720p, 1080i, 1080p WiFi : Стандарт: IEEE 802.11a / b / g / n / ac, частота: 2,4 ГГц / 5 ГГц Bluetooth: V5.0
Качество звука:	Сtereo звуковая система. 2x13 Вт средняя громкость на выходе.
Потребляемая мощность в режиме ожидания	≤ 0.5 Вт
Цифровые функции:	Поддержка цифровых интерактивных сервисов. Цифровой телетекст. Поддержка цифровых субтитров, передаваемых по протоколу DVB (цифровое телерадиовещание) Автоматическая настройка. Автоматический поиск каналов. Программа телепередач на сегодня и на следующие дни. Телегид на неделю(EPG). Поддержка телевизионных приставок CI-слот. Аудиодескрипция.
Дополнительные функции:	UHF / VHF тюнер; таймер сна;родительский контроль;изображение и текст ПДУ работает от двух батарей типа AAA (включены в комплект поставки). Крепление стандарта VESA: 400 x 200 мм Габариты упаковки (Ш x В x Г): 1360x860x150 мм Габариты телевизора на подставке (Ш x В x Г): 1229x782x 255 мм Габариты телевизора без подставки (Ш x В x Г): 1229x730x68 мм Вес упаковки: 18.7 кг Масса телевизора с подставкой: 15.2 кг Масса телевизора без подставки: 14.0 кг
Транспортирование и хранение	Упакованные телевизоры допускается транспортировать всеми видами транспорта в условиях, соответствующих группе 5 ГОСТ 15150 – 69 при температуре окружающего воздуха от + 50 до – 40°С и относительной влажности воздуха от 75 до 100 %. Хранение телевизоров должно осуществляться в условиях группы 1 по ГОСТ 15150 – 69 при температуре окружающего воздуха от + 5 до + 40°С и отсутствии в воздухе кислотных, щелочных и других агрессивных примесей

* Характеристики даны для справки. Различия могут возникать по мере обновления технологии продукта. Характеристики могут быть изменены без предварительного уведомления.

СПЕЦИФИКАЦИЯ ПРОДУКТА

65" UHD цифровой светодиодный телевизор

Качество изображения:	UHD (сверхвысокой четкости) Поддержка цифрового телевидения Диагональ экрана: 165 см Разрешение 3840 x 2160 точек, 60 Гц.
Цифровой декодер	DVB-T, DVB-C, DVB-T2, DVB-S2 16/32/64/128/256 QAM модуляция MPEG2, MPEG4, H.265
Потребляемая мощность	200 Вт
Напряжение Ток	100-240 В ~ 50/60 Гц
Интерфейсы для подключения оборудования:	1 Оптический порт 1 L гнездо 2 порта USB 1 гнездо R 1 RJ45 1 гнездо RF 4 разъема HDMI 1 гнездо наушников 1 видео-гнездо 1 слот CI Поддерживаемые системы: PAL и SECAM Память телеканалов: 1000(DTV), 100(ATV) Антенный вход: 75 Ом, небалансный Вход AV Video: 75 Ом, 1V-P, RCA Вход AV Audio: 20 кОм, 500 мВ (скз.) Поддержка разрешения на входах HDMI: 480i, 480p, 720p, 1080i, 1080p WiFi : Стандарт: IEEE 802.11a / b / g / n / ac, частота: 2,4 ГГц / 5 ГГц Bluetooth: V5.0
Качество звука:	Сtereo звуковая система. 2 x 13 Вт средняя выходная мощность.
Потребляемая мощность в режиме ожидания	≤ 0.5 Вт
Цифровые функции:	Поддержка цифровых интерактивных сервисов. Цифровой телетекст. Поддержка цифровых субтитров, передаваемых по протоколу DVB (цифровое телерадиовещание) Автоматическая настройка. Автоматический поиск каналов. Программа телепередач на сегодня и на следующие дни. Телегид на неделю(EPG). Поддержка телевизионных приставок CI-слот. Аудиодескрипция.
Дополнительные функции:	UHF / VHF тюнер; таймер сна;родительский контроль;изображение и текст ПДУ работает от двух батарей типа AAA (включены в комплект поставки). Крепление стандарта VESA: 400 x 200 мм Габариты упаковки (Ш x В x Г): 1615xX1015x170 мм Габариты телевизора на подставке (Ш x В x Г): 1448x907 x295 мм Габариты телевизора без подставки (Ш x В x Г): 1448x857x68мм Вес упаковки: 25.85 кг Масса телевизора с подставкой: 19.7 кг Масса телевизора без подставки: 18.4 кг
Транспортирование и хранение	Упакованные телевизоры допускается транспортировать всеми видами транспорта в условиях, соответствующих группе 5 ГОСТ 15150 – 69 при температуре окружающего воздуха от + 50 до – 40°С и относительной влажности воздуха от 75 до 100 %. Хранение телевизоров должно осуществляться в условиях группы 1 по ГОСТ 15150 – 69 при температуре окружающего воздуха от + 5 до + 40°С и отсутствии в воздухе кислотных, щелочных и других агрессивных примесей

* Характеристики даны для справки. Различия могут возникать по мере обновления технологии продукта. Характеристики могут быть изменены без предварительного уведомления.

ОБСЛУЖИВАНИЕ КЛИЕНТОВ

Служба поддержки клиентов

Мы рекомендуем обращаться в службу поддержки клиентов компании «Хайер», а также использовать оригинальные запасные части. Если у вас возникли проблемы с вашей бытовой техникой, пожалуйста, сначала изучите раздел «Устранение неисправностей».

Если вы не нашли решения проблемы, пожалуйста, обратитесь:

— к вашему официальному дилеру или

— в наш колл-центр:

8-800-250-43-05 (РФ),

8-10-800-2000-17-06 (РБ),

00-800-2000-17-06 (Узбекистан),

0-800-308-989 (Украина),

— на сайт www.haier-europe.com, где вы можете оставить заявку на обслуживание, а также найти ответы на часто задаваемые вопросы.

Обращаясь в наш сервисный центр, пожалуйста, подготовьте следующую информацию, которую вы можете найти на паспортной табличке и в чеке:

Модель _____

Серийный номер _____

Дата продажи _____



Также, пожалуйста, проверьте наличие гарантии и документов о продаже

Важно! Отсутствие на приборе серийного номера делает невозможной для Производителя идентификацию прибора и, как следствие, его гарантийное обслуживание.

Запрещается удалять с прибора заводские идентифицирующие таблички. Отсутствие заводских табличек может стать причиной отказа выполнения гарантийных обязательств.

В настоящий документ могут быть внесены изменения без предварительного уведомления.

Производитель оставляет за собой право вносить изменения в конструкцию и комплектацию изделия без дополнительного уведомления.

ГАРАНТИЙНЫЙ ТАЛОН

Уважаемый покупатель!

Корпорация «Хайер» находящаяся по адресу: Офис S401, Хайер бренд билдинг, Хайер Индастри парк Хай-тек зон, Лаошан Дистрикт, Циндао, Китай, благодарит Вас за Ваш выбор, гарантирует высокое качество и безупречное функционирование данного изделия при соблюдении правил его эксплуатации. Срок службы на телевизоры 5 лет со дня передачи изделия конечному потребителю. Учитывая высокое качество продукции, фактический срок эксплуатации может значительно превышать официальный. Вся продукция изготовлена с учетом условий эксплуатации и прошла соответствующую сертификацию на соответствие техническим требованиям. Рекомендуем по окончании срока службы обратиться в Авторизованный сервисный центр для проведения профилактических работ и получения рекомендаций по дальнейшей эксплуатации изделия. Во избежание недоразумений, убедительно просим Вас при покупке внимательно изучить инструкцию по эксплуатации, условия гарантийных обязательств и проверить правильность заполнения гарантийного талона. В случае неправильного или неполного заполнения гарантийного талона обратитесь в торгующую организацию. Данное изделие представляет собой технически сложный товар бытового назначения. Если купленное Вами изделие требует специальной установки и подключения, настоятельно рекомендуем Вам обратиться к Авторизованному партнёру Хайер. Данным гарантийным талоном Корпорация «Хайер» подтверждает принятие на себя обязательств по удовлетворению требований потребителей, установленных действующим законодательством о защите прав потребителей, иными нормативными актами в случае обнаружения недостатков изделия. Однако Корпорация «Хайер» оставляет за собой право отказать в гарантийном обслуживании изделия в случае несоблюдения изложенных ниже условий.

Условия гарантийного обслуживания:

Гарантийное обслуживание распространяется только на изделия, укомплектованные гарантийным талоном установленного образца. Корпорация «Хайер» устанавливает гарантийный срок 12 месяцев со дня передачи товара потребителю. Во избежание возможных недоразумений, сохраняйте в течение срока службы документы, прилагаемые к изделию при его продаже (товарный чек, кассовый чек, инструкция по эксплуатации, гарантийный талон). Запасные части и замененные блоки используемые для ремонта могут быть как новыми, так и восстановленными.

Полный список Авторизованных партнёров на территории ЕАЭС вы можете узнать в Информационном центре «Хайер» по телефонам:

8-800-250-43-05 - для Потребителей из России (бесплатный звонок из регионов России)

8-10-800-2000-17-06 - для Потребителей из Беларуси (бесплатный звонок из регионов Беларуси)

0-800-308-989 - для Потребителей из Украины (бесплатный звонок из регионов Украины)

00-800-2000-17-06 - для Потребителей из Узбекистана (бесплатный звонок из регионов Узбекистана)

или на сайте: www.haier-europe.com или сделав запрос по электронной почте: help@haieronline.ru

Данные Авторизованных партнёров могут быть изменены, за справками обращайтесь в Информационный центр «Хайер».

Гарантийное обслуживание не распространяется на изделия, недостатки которых возникли вследствие:

- нарушения потребителем условий и правил эксплуатации, хранения и/или транспортировки товара;
- неправильной установки и/или подключения изделия;
- нарушения технологии работ с электрическими подключениями, как и привлечение к монтажу Изделия лиц, не имеющих соответствующей квалификации, подтвержденной документально;
- отсутствия своевременного технического обслуживания Изделия в том случае, если этого требует инструкция по эксплуатации;
- применения мощных средств, несоответствующих данному типу изделия, а также превышения рекомендуемой дозировки мощных средств;
- использования изделия в целях, для которых оно не предназначено;
- действий третьих лиц: ремонт или внесение несанкционированных изготовителем конструктивных или схемотехнических изменений не уполномоченными лицами;
- отклонений от Государственных Технических Стандартов (ГОСТов) и норм питающих сетей;
- действия непреодолимой силы (стихия, пожар, молния т. п.);
- несчастных случаев, умышленных или неосторожных действий потребителя или третьих лиц;
- если обнаружены повреждения, вызванные попаданием внутрь изделия посторонних предметов, веществ, жидкостей, насекомых, продуктов жизнедеятельности насекомых;
- использование изделия для предпринимательской деятельности.

Гарантийное обслуживание не распространяется на следующие виды работ:

- установка и подключение изделия на месте эксплуатации;
- инструктаж и консультирование потребителя по использованию изделия;
- очистка изделия снаружи либо изнутри.

Гарантийному обслуживанию не подлежат ниже перечисленные расходные материалы и аксессуары:

- пульты управления, аккумуляторные батареи, элементы питания, внешние блоки питания и зарядные устройства, соединительные провода с разъемами;
- документация, прилагаемая к изделию.

Дополнения к инструкции по эксплуатации:

- Корпорация «Хайер» не несет ответственности за потерю пользователем при использовании изделия какой-либо конфиденциальной или персональной информации;
- Предоставление служб и/или программного обеспечения третьими лицами может быть изменено, приостановлено или прекращено без предварительного уведомления.

Важно! Отсутствие на приборе серийного номера делает невозможной для Производителя идентификацию прибора и, как следствие, его гарантийное обслуживание. Запрещается удалять с прибора заводские идентифицирующие таблички. Отсутствие заводских табличек может стать причиной отказа выполнения гарантийных обязательств.

Официальное наименование	Город	Телефон для клиента	Адрес
Закрытое акционерное общество «Единая служба сервиса А-Айсберг»	Москва	8-800-250-43-05	127644, г. Москва, ул. Вагоноремонтная, д. 10, стр. 1
Общество с ограниченной ответственностью «Авторизованный Центр «Пионер Сервис»	Санкт-Петербург	8-800-250-43-05	191040, г. Санкт-Петербург, Лиговский пр-кт, д. 52 лит. А
Общество с ограниченной ответственностью «Архсервис-центр»	Архангельск	8-800-250-43-05	163000 г. Архангельск, ул. Воскресенская, д. 85
Общество с ограниченной ответственностью «Техинсервис»	Сочи	8-800-250-43-05	354068, г. Сочи, ул. Донская, 3
Общество с ограниченной ответственностью «ТехноВидеоСервис»	Казань	8-800-250-43-05	420100, г. Казань, ул. Проточная д.8
Общество с ограниченной ответственностью ДОМСЕРВИС	Владимир	8-800-250-43-05	600017, г. Владимир, ул. Батурина, д. 39
Общество с ограниченной ответственностью ТРАНССЕРВИС-Краснодар	Краснодар	8-800-250-43-05	350058, г. Краснодар, ул. Кубанская, 47
Общество с ограниченной ответственностью ТРАНССЕРВИС-Н. Новгород	Нижний Новгород	8-800-250-43-05	603098, г. Нижний Новгород, ул. Артельная, д. 29
Общество с ограниченной ответственностью ТРАНССЕРВИС-Екатеринбург	Екатеринбург	8-800-250-43-05	г. Екатеринбург, ул. Шарташская д 10
Общество с ограниченной ответственностью «Циклон»	Омск	8-800-250-43-05	644042, г. Омск, пр.К. Маркса 34а, оф. 410
Общество с ограниченной ответственностью «ГлавБытСервис»	Томск	8-800-250-43-05	г. Томск, ул. Маяковская 25/7
Общество с ограниченной ответственностью «Сервисбыттехника»	Оренбург	8-800-250-43-05	460044, г. Оренбург, ул. Конституции, д. 4
Общество с ограниченной ответственностью «Сибсервис»	Новокузнецк	8-800-250-43-05	654066, г. Новокузнецк, ул. Грдины, д. 18
Общество с ограниченной ответственностью АРГОН-СЕРВИС	Новороссийск	8-800-250-43-05	353905, г. Новороссийск, ул. Серова, 14
Общество с ограниченной ответственностью АЛИКА-СЕРВИС	Иркутск	8-800-250-43-05	664019, г. Иркутск, ул. Писарева, д. 18-а
ООО «КРОК-ТТЦ»*	Киев*	0-800-211-501	г. Киев ул. Радужная д. 25 Б
Сервисный центр	Ташкент	(+998 71) 207 10 01	-
ОДО «ЦБТСервис»	г.Минск	375-17-262-95-50	г. Минск, ул. Я Коласа 52
ООО «РоялТерм»	г.Минск	375-29-198-11-50	г. Минск, ул. Орловская 40А, офис 7
ТОО Сервис Маг	г. Алматы	8 (727) 233 30 00	050002, г. Алматы, ул. Калдаякова 17
ТОО Аскон-7	г. Алматы	7 (727) 397 75 75	050010, г. Алматы, ул. Сагадата Нурмагамбетова 25

Список АСЦ может быть изменен. Актуальную информацию вы можете получить на нашем сайте www.haier-europe.com
*Адреса сервисных центров в регионах уточняйте на сайте www.krok-ttc.com или по телефонам горячей линии

МАЗМҰНЫ

ҚАУІПСІЗДІК ЖӨНІНДЕГІ МАҢЫЗДЫ АҚПАРАТТАР.....	1
САҚТЫҚ ШАРАЛАРЫ МЕН ЕСКЕРТПЕЛЕР.....	2
ПАЙДАЛАНУҒА ДАЙЫНДЫҚ.....	3
СЫРТҚЫ ҚҰРЫЛҒЫЛАРДЫ ЖАЛҒАСТЫРУ ЖӘНЕ БАСҚАРУ.....	4
ҚҰРЫЛҒЫЛАРДЫ ЖАЛҒАСТЫРУ.....	5
ПАЙДАЛАНУ ЖӨНІНДЕГІ НҰСҚАУЛЫҚ.....	6
АҚАУЛАРДЫ ЖОЮ.....	18
ӨНІМДІ СЕРТИФИКАТТАУ.....	19

ҚАУІПСІЗДІК ЖӨНІНДЕГІ МАҢЫЗДЫ АҚПАРАТТАР

- 1) Нұсқаулығымен оқып-таныс болыңыз
- 2) Осы нұсқаулығын сақтап қойыңыз.
- 3) Сақтықтың барлық шараларын сақтаңыз.
- 4) Құжатта келтірілген нұсқаулықтарды орындап отырыңыз.
- 5) Бұл құрылғыны суға жақын жерде пайдаланбаңыз.
- 6) Құрылғыны тек құрғақ шүберекпен сүртіңіз.
- 7) Желдету тесіктерін жаппаңыз, құрылғыны нұсқауларға сәйкес орнатыңыз.
- 8) Теледидарды радиаторлар, жылытқыштар, пештер және басқа да жылу беретін құралдар (соның ішінде күшейткіштер) сияқты жылу көздерінің жанына орнатпаңыз.
- 9) Құрылғыны электр желісіне қосқанда абайлап орындаңыз. Егер берілетін штекер пішімі розетканың пішіміне сәйкес келмесе, ескірген Розетканы ауыстыру үшін маманға хабарласыңыз.
- 10) Желі сымын, әсіресе штекерлерде, штепсельді розеткалардың арматурасында және құрылғыдан шығатын жерлерде жылжытудан немесе қысудан сақтаңыз.
- 11) Тек өндіруші көрсеткен құралдарды/ керек-жарақтарды пайдаланыңыз.
- 12) Найзағай кезінде құрылғыны розеткадан ажыратыңыз, сондай-ақ оны ұзақ уақыт пайдаланбайтын жағдайларда.
- 13) Қызмет көрсету жөніндегі барлық жұмыстарды тек білікті қызметкерлер құрамы орындауы керек. Қызмет көрсету құрылғыға қандай да бір жолмен зақымдалғанда, мысалы, қуат сымы немесе штекер зақымдалғанда; оған сұйықтық төгіліп немесе ішіне қандай да бір заттар түсіп қалса; құрылғы жаңбырдың немесе ылғалдың әсеріне ұшырағанда; құрылғы тиісті түрде жұмыс істемегенде немесе оның соғылғанда қажет.
- 14) Желілік штекер ажыратқыш құрылғы ретінде пайдаланылатындықтан, бұл құрылғы әрдайым жұмыс істейді.
- 15) Құрылғының желдету тесіктерін газеттер, дастархандар, перделер және т. б. сияқты заттармен жаппаңыз.
- 16) Құрылғыда мысалға тұтанған шам сияқты ашық от көздерін орнатпаңыз.
- 17) Батареяларды кәдеге жаратудың экологиялық аспектілеріне назар аудару керек.
- 18) Құрылғы қалыпты климат жағдайында пайдалануға арналған.
- 19) Құрылғыға тамшылардың немесе шашыраудың түсуіне жол бермеңіз, сондай-ақ ваза сияқты сұйықтықпен толтырылған заттарды қоймаңыз.
- 20) Өнім тек үйде пайдалануға арналған.

Тасымалдау және сақтау

Өнімді онда көрсетілген белгілерге сәйкес бастапқы орауышына тасымалдау және сақтау керек. Жүктеу, түсіру және тасымалдау кезінде абай болыңыз. Көлік құралы және қоймасы сақтау өнімді атмосфералық жауын-шашыннан және механикалық зақымданудан қорғауы керек.

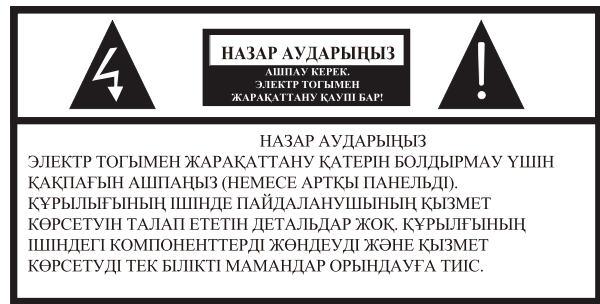

Бұл белгі осы құрылғының ішінде қауіпті кернеудің болуын көрсетеді.



Бұл белгі құрылғыны пайдалану немесе жеткізу жиынтығына кіретін әдебиетте күту туралы маңызды ақпараттың болуын көрсетеді.

ЕСКЕРТУ:

Өрт шығу немесе электр тогымен зақымдану қаупін болдырмау үшін, бұл құрылғыны жаңбыр немесе ылғалдың әсеріне ұшырамаңыз.

ЕСКЕРТУ:

Батареялар күн сәулесі, от және т. б болуы мүмкін жоғары температураға ұшырамауы тиіс.



Бұл белгі қауіпті желілік кернеу мен пайдаланушы үшін қол жетімді бөлшектер арасындағы қос оқшауламаның болуын көрсетеді. Қызмет көрсету кезінде тек бірдей қосалқы бөлшектерді пайдаланыңыз.



Бұл белгі құрылғы тұрмыстық қалдықтардан бөлек кәдеге жаратылуы тиіс екендігін көрсетеді (бұл ереже Еуроодақтың аумағында міндетті түрде орындалуы тиіс). Қоршаған ортаға немесе адам денсаулығына зиян келтірмеу үшін, құрылғыны белгіленген талаптарға сәйкес кәдеге жаратыңыз. Құрылғыны қайтару үшін кәдеге жаратумен айналысатын ұйыммен хабарласыңыз немесе құрылғыны сатып алған сатушыға хабарласыңыз. Олар экологиялық тиімді кәдеге жарата алады.

САҚТЫҚ ШАРАЛАРЫ МЕН ЕСКЕРТПЕЛЕР

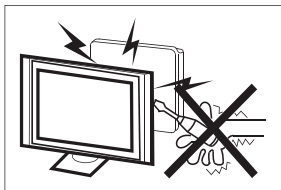

Жоғары кернеу осы теледидар қабылдағышының жұмыс процесінде өндіріледі. Құрылғының артқы панелін шешуші болмаңыз. Құрылғының ішіндегі компоненттерді жөндеуді және қызмет көрсетуді тек білікті мамандар орындауға тиіс.

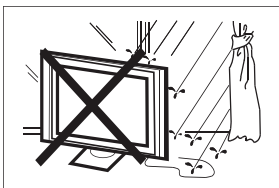

Өрт немесе электр тогымен зақымдануды болдырмау үшін, бұл құрылғыны жаңбыр немесе ылғалданбаңыз



Теледидардың желдеткіш және басқа да саңылауларына қандайда бір заттардың түсуін болдырмаңыз. Құрылғыға қандайда бір сұйықтықтардың төгіліп кетуіне жол берменіз.

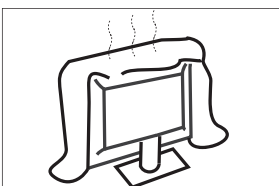

Артқы панельдің желдету саңылауларын көлегейлеп жауып тастамаңыз. Ұзақ та проблемаларсыз пайдалану үшін электр компоненттеріне салқындатып отыру қажет болады.

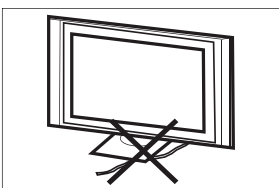

Желі кабелін оған түспейтіндей етіп орналастыру керек.



Желіге қосылған құрылғыны сүртпеңіз, химикаттарды пайдаланбай жұмсақ құрғақ матаны пайдаланыңыз.

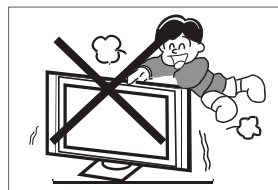

Теледидарға ешқашан кірменіз және сүйенбеңіз, сондай-ақ теледидарды немесе тұғырды құлатпаңыз. Балалардан көз алмаңыз. Құрылғы құлап кетіп жарақаттауы әбден мүмкін.

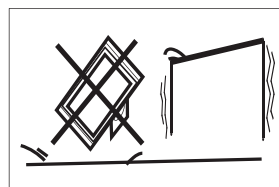

Тұрақсыз арбаларға, бағандарға, счөрелерге немесе үстелдерге құрылғыны қоюшы болмаңыз. Құлау құрылғының зақымдануына, сондай-ақ адамның дене жарақатына әкелуі мүмкін.

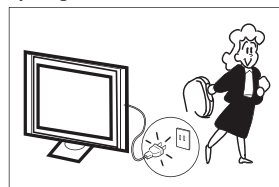

Ұзақ уақыт бойы пайдаланылмаса, құрылғыны электрмен қоректендіру желісінен ажырату ұсынылады

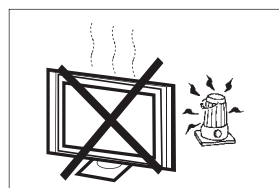

Теледидар қабылдағышын тікелей күн сәулесінің және басқа да жылу көздерінің әсеріне ұшыратпаңыз. Теледидар қабылдағышын бейне және дыбыс күшейткіштері сияқты жылу бөлетін басқа құрылғыларға тікелей орнатпаңыз. Теледидарға жанып тұрған шам сияқты ашық от көздерін орнатпаңыз.

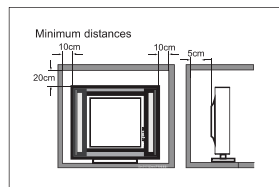

Орнатылған теледидар орнатылған кезде, қабырғаға дейінгі ең аз қашықтықты сақтау керек. Қызып кету құрылғының зақымдалуына және қызмет ету мерзімін қысқартуға әкеледі.

Ескертпе: құрылғыны қолайлы климат жағдайларында қолданыңыз.

ПАЙДАЛАНУҒА ДАЙЫНДЫҚ

МАҢЫЗДЫ: Ешқашан да экранға баспаңыз. Бұл әрекеттер оның сынуға апарып соқтырады. Кепілдік дұрыс емес пайдалану немесе дұрыс емес орнату нәтижесінде пайда болған ақауларға қолданылмайды.

ТҰҒРЫДЫҢ БЕКІНДІРМЕЛЕРІ

МАҢЫЗДЫ: Пайдаланардың алдынан теледидардың тұғыры жинастырылып алынуы керек.

1. Теледидарды сыртқы жағынан жұмсақ және тегіс бедерге (көрпе, поролон, мата және т.б.) салыңыз.
2. Алты экипажбен тіреуді теледидардың төменгі жағына бекітіңіз, осында 6 дана бұранданы қосыңыз.

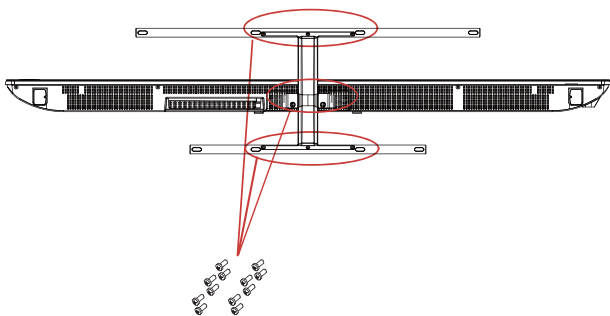

ЕСКЕРТУ

Құрылғының сыртқы түр-сипаты суреттегімен сайма-сай келуге тиіс.

ТЕЛЕДИДАРДЫ ҚАБЫРҒАҒА ҚҰРУҒА ДАЙЫНДАУ

Теледидарды қабырғадан кемінде 2,35 (60 мм) қашықтықта ұстаңыз. Теледидарды қабырғаға орнатар алдында тіреуішті шешу керек.

Қауіпсіздік үшін теледидардың салмағына сәйкес келетін UL кронштейндерін ғана пайдаланыңыз.

Теледидарға кронштейндерді орнату:

1. Тұғырдың бекітпе бұрандамаларын бұрап шешіп алыңыз.
2. Теледидарды тұғырынан алыңыз.
3. Қабырға кронштейнін теледидардың артқы жағында төрт бұранда арқылы бекітіңіз. Монтаждау кронштейнін орнату кезінде нұсқаулықта көрсетілген нұсқауларды сақтаңыз.

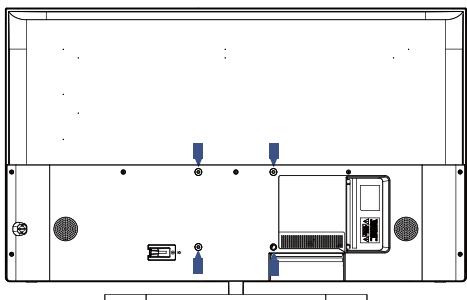

ЕСКЕРТУ

Қабырғалық кронштейн теледидардың жеткізілім жинақтамасына кірмейді.

ТЕЛЕДИДАРДЫ ҚЫСТЫРУ

1. Тіреуішті орнатыңыз және теледидарды қатты жерге орналастырыңыз.

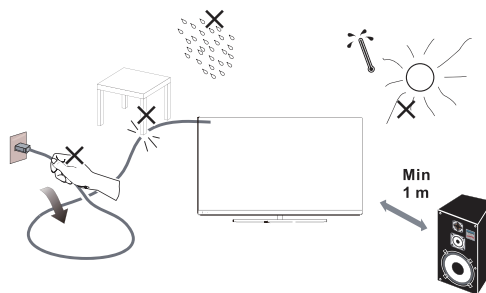

ЕСКЕРТУ

- Теледидарды орнату кезінде желдеткіш саңылаулары ауаның еркін айналымы үшін ашық болуын қадағалаңыз. Артқы панельдің желдету саңылауларын көлегейлеп жауып тастамаңыз.
 - Толық қауіпсіздікті қамтамасыз ету үшін жақын жерге немесе құрылғыда жанып тұрған шам сияқты ашық от көздерін орнатпаңыз.
 - Жылудың, тікелей күн сәулесінің, жаңбырдың немесе судың әсерін болдырмаңыз. Құрылғыға тамшылардың немесе шашыраудың түсуіне жол бермеңіз.
2. Антенна кабелін немесе кабель кабелін теледидардың артқы жағындағы **ANT IN** антеннасының ұясына қосыңыз. 7-беттегі "АНТЕННАНЫ/КӨБІЛДІ ЖАЛФАСТЫРУ" бөлімін қараңыз.
3. Қашықтан басқару пульті:
Батарея бөлігінің қақпағын ашыңыз. 2 батареяны салыңыз (типі AAA 1.5 V).

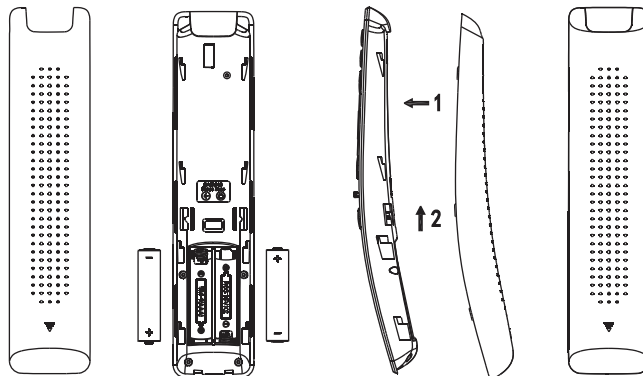

4. Қуаттау:

Қуаттау шнурын жұмыс розеткасына қосыңыз.

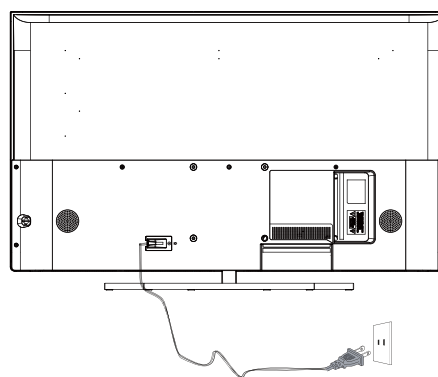

5. Теледидарды қыстырыңыз.

Теледидарды қосу үшін қашықтан басқару құралындағы **POWER** түймесін басыңыз.

СЫРТҚЫ ҚҰРЫЛҒЫЛАРДЫ ЖАЛҒАСТЫРУ ЖӘНЕ БАСҚАРУ

БАТЫРМАЛАРДЫ БАСҚАРУ

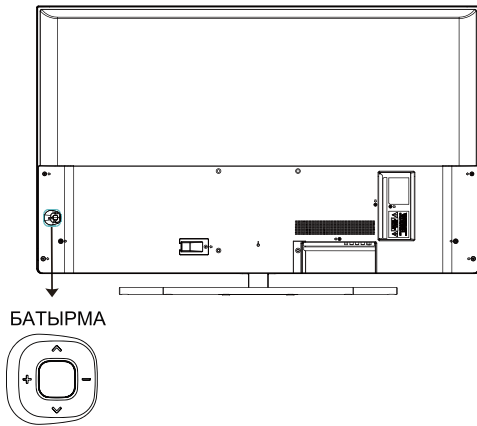

ЖЕТКІЗІЛІМ ЖИНАҚТАМАСЫ

Теледидар 55/65"
Қашықтықтан басқару пульті - 1 дана
Пайдаланушының нұсқаулығы - 1 дана
Жеткізілім жинақтамасы -1 дана

Қуаттау батырмасы

Күту режимінде Теледидарды қосу үшін қуат түймесін басыңыз.

Құрылғыны жүктегенде, өшіру үшін қуат түймесін басып, ұстап тұрыңыз.

Мәзір режимінде қуат түймесі ОК түймесі сияқты функцияны орындайды.

Оң жақ және сол жақ батырмалар

Мәзір ашылмаған кезде, дыбыс деңгейін арттыру немесе азайту үшін осы түймелерді басыңыз.

Сол жақ және оң жақ батырмалар

Мәзір ашылмаған кезде, арналарды ауыстыру үшін осы түймелерді басыңыз.

Мәзірді пайдаланғанда, меңзерді экранда жоғары және төмен көрсеткілермен жылжытыңыз.

СЫРТҚЫ ҚҰРЫЛҒЫЛАРДЫ ЖАЛҒАСТЫРУ



Ұяшықтар (солдан оңға):

ұяшық RJ45, Оптикалық, ұяшық, видео, дыбыстың сол жақ арнасы, дыбыстың оң жақ арнасы
ұяшықтар HDMI4, HDMI3, HDMI2



Ұяшықтар (солдан оңға):

HDMI1 (ARC), LNB кіріс (спутниктік ТД), Антенна (антенна/кәбіл),
ұяшық USB1/USB2, құлақпаптар, CI.

ҚҰРЫЛҒЫЛАРДЫ ЖАЛҒАСТЫРУ

Құрылғыны ТД тылындағы ұяшықтарға келесі түрде қосыңыз:

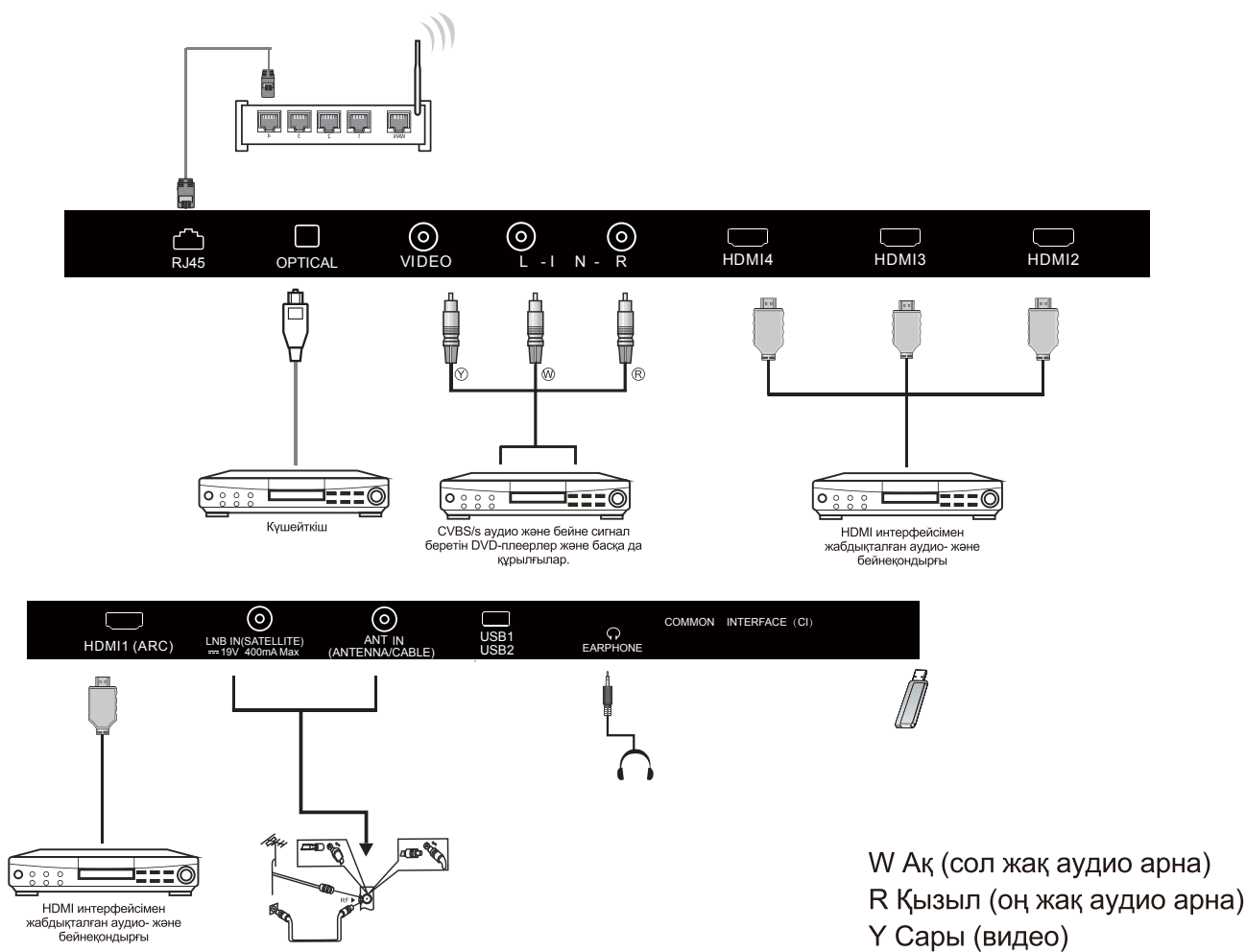

1. HDMI: Жоғары ажыратымдылықты қолдайтын мультимедиялық құрылғыларды қосыңыз.
2. USB: USB құрылғыларды жалғастырыңыз.
3. YPbPr: Компоненттік ұяшық.
4. RF: Антенналық/кәбілдік ТД
5. AV INPUT: Видео кіріс/аудио кіріс.

ПАЙДАЛАНУ ЖӨНІНДЕГІ НҰСҚАУЛЫҚ

ҚАШЫҚТАН БАСҚАРУ ПУЛЬТІ БАСҚАРУ

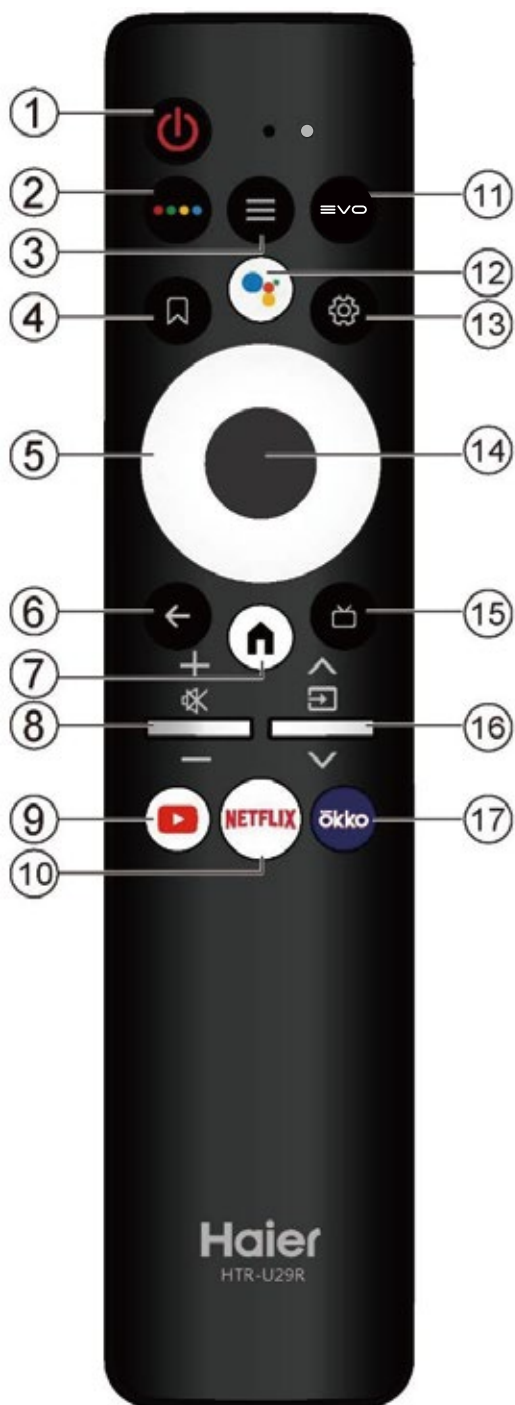

#	Батырма	Сипаттамасы
1	Power	Теледидарды қосу және сөндіру. Сөндіріліп тұрған теледидарда қаут көзі кернеуде болады. Қаут көзін толығымен өшіру үшін қаут сымын ажыратыңыз.
2		Бағдарламалық пернетақтаны ашу.
3	MENU	Экрандық мәзірді ашу.
4		Арналар тізімін/қарап шығуға арналған тізімді ашу
5		Экрандық мәзір бойынша орын ауыстыру.
6		Алдыңғы мәзірге оралу.
7		Үй парағын ашу.
8		Дыбыстың деңгейін реттеп отыру үшін + немесе - басыңыз. Дыбысты сөндіру.
9	YouTube	YouTube ашу.
10	NETFLIX	NETFLIX ашу.
11		EVO қосымшасын ашу.
12		Google Assistant ашу.
13		Мәзір баптауын ашу.
14	OK	Опцияны таңдауды немесе функцияны орындауды растау.
15		Хабарлардың электронды гидін ТД режимінде көрсету.
16		Телеарналарды ауыстыру үшін немесе басыңыз. Сигналдар көздерінің тізімін көрсету.
17	ökko	OKKO ашу.

БАСТАПҚЫ ОРНАТУ

Теледидарды бірінші рет қосқанда орнату шебері сізге негізгі параметрлерді орнатуға нұсқау береді. Бірінші рет орнатуға арналған мәтіндік кеңесті қараңыз.

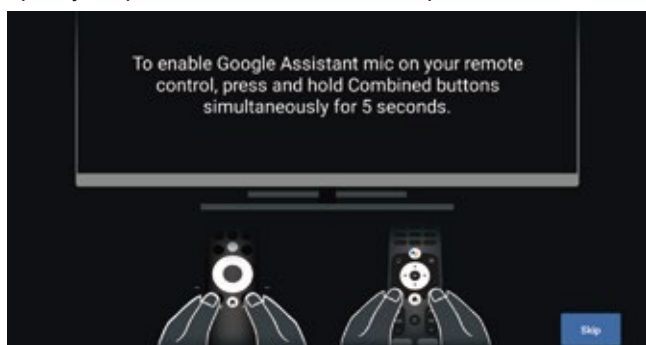

Жүйе тілін таңдау үшін ▲/▼ түймесін басыңыз, сосын тілді растау үшін ОК түймесін басыңыз.

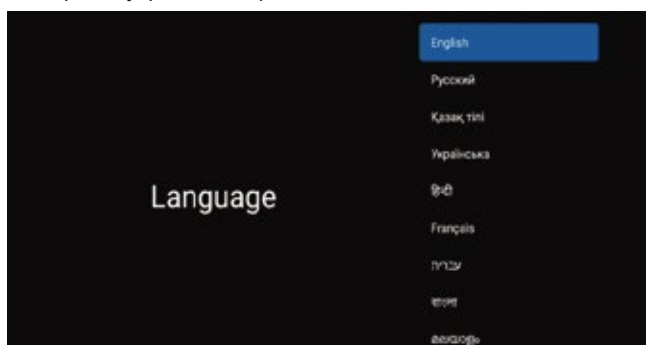

Бұл функция қашықтан басқару құралын жұптастыру үшін пайдаланылады. Сәтті жұптастырудан кейін теледидарды басқару үшін Bluetooth қашықтан басқару құралын пайдалануға болады.



Android телефонын теледидарға қосып, қосылымды жалғастыру үшін «Жалғастыру» опциясын таңдаңыз, сосын бұл қадамды өткізіп жіберу үшін «Өткізіп жіберу» тармағын таңдаңыз.



Wi-Fi байланысын таңдау үшін ▲/▼ түймесін басыңыз, сосын құпиясөзді енгізу үшін ОК түймесін басып, сәтті байланысқанын растаңыз.

ЕСКЕРТПЕ
Бұл функция Bluetooth дауыстық қашықтан басқаруға арналған

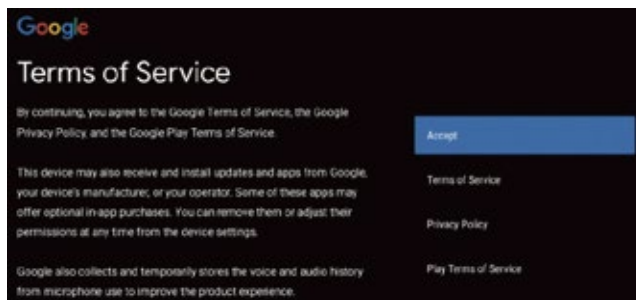

Өнімнің жұмысын жақсарту үшін Google Қызмет көрсету шарттарын қабылдау арқылы. Бұл шартты қабылдау үшін «Қабылдау» опциясын таңдаңыз.

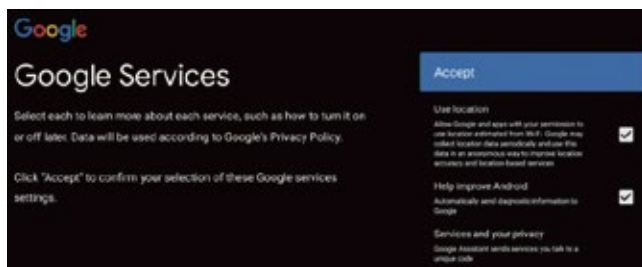

Өнімнің жұмысын жақсарту үшін Google Қызметтерін қабылдау арқылы. Бұл шартты қабылдау үшін «Қабылдау» опциясын таңдаңыз.

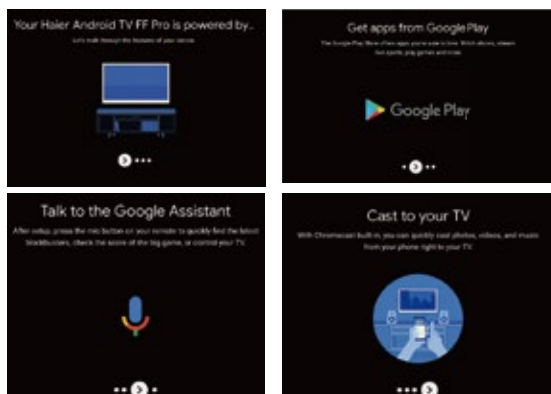

1. Құрылғыңыз Android TV арқылы жұмыс істейді және шолу мүмкіндігін таңдау үшін ► түймесін басыңыз.
2. Google Play дүкенінен қосымша қолданбаларды алуға болады және келесі экранға өту үшін ► түймесін басыңыз.
3. Фотосуреттерді және басқа мазмұнды кірістірілген Chromecast арқылы теледидарға тасымалдаңыз. Шолуды аяқтау үшін ОК түймесін басыңыз.

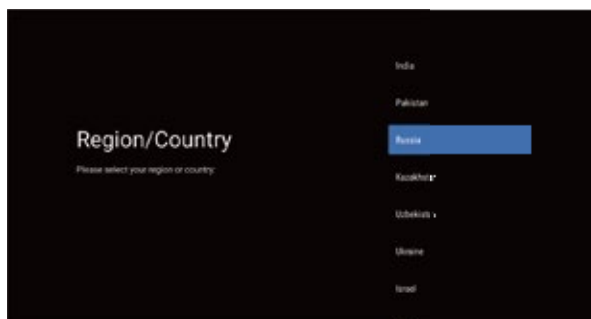

Құрылғының елін таңдау үшін ▲/▼ түймесін басыңыз, сосын растау үшін ОК түймесін басыңыз.



Қауіпсіздік пен құпиялықты қамтамасыз ететін құрылғының құпиясөзін орнату үшін пайдаланылады.

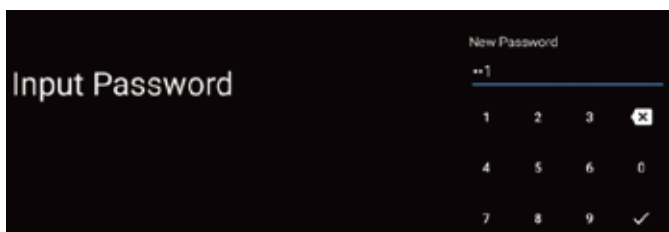

Функциялық пернетақтаны шығару үшін **OK** түймесін басып, 4 таңбалы құпиясөзді енгізу үшін қашықтан басқару құралын таңдаңыз, сонда келесі интерфейске автоматты түрде өтеді.

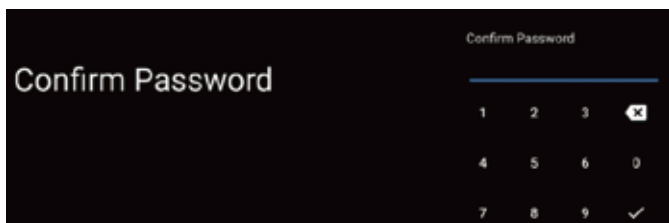

Құпиясөзді қайта растап, оның біркелкілігін сақтаңыз. Құпиясөзді енгізу үшін қашықтан басқару құралын пайдаланып, құпиясөзді орнатуды аяқтаңыз.

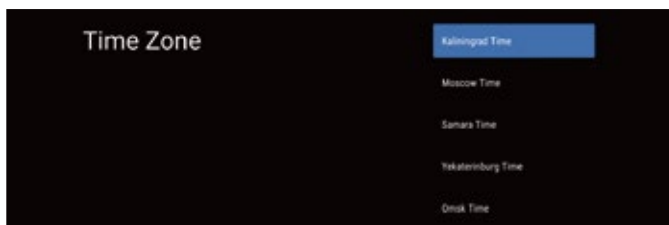

Қажетті уақыт белдеуін таңдау үшін жоғары-төмен бағытты түймені басыңыз, сосын таңдау үшін **OK** түймесін басыңыз.

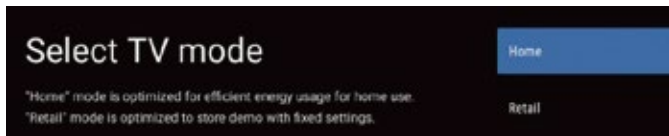

Режимді таңдау үшін **▲/▼** пернесін басып, бастапқы режимді таңдаңыз, сосын «Иә» түймесін басыңыз.

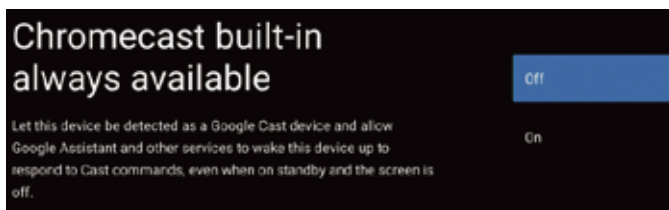

Трансляциялау пәрмендеріне жауап беру үшін «Қосулы» опциясын таңдаңыз, сосын шығу үшін «Өшірулі» опциясын таңдаңыз.



Іздеуге тюнер режимін таңдау үшін **▲/▼** пернесін басыңыз, сосын растау үшін **OK** түймесін басыңыз.

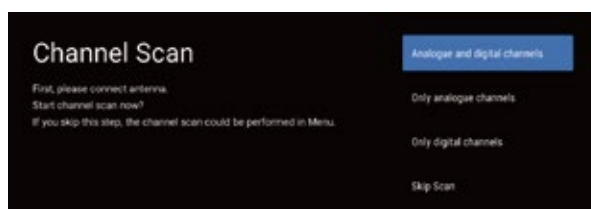

Іздеуді таңдау үшін **▲/▼** пернесін басыңыз, сосын іздеу үшін «Сканерлеу» опциясын, іздеуді өткізіп жіберу үшін «Сканерлеуді өткізіп жіберу» опциясын таңдаңыз.

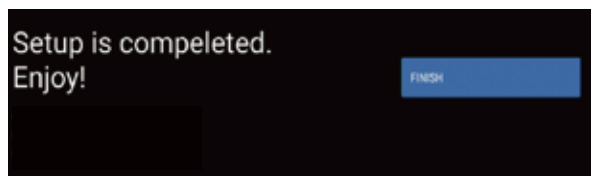

Орнатуды аяқтау үшін **OK** түймесін басыңыз.

ЕСКЕРТПЕ

IOT жүйесі IOT арқылы қосылған тұрмыстық құрылғыларға қолдау көрсетеді. Дауыспен басқарудың қарапайымдылығы смарт теледидарға заманауи смарт үйдің орталық кіру нүктесі ретінде стандартты тіл мен сөздер бойынша әрекет етуге мүмкіндік береді.

БАСТАПҚЫ ЭКРАН

Шебердің параметрлерін аяқтаған соң, теледидарды көріп, бастапқы экранға өтуге болады.

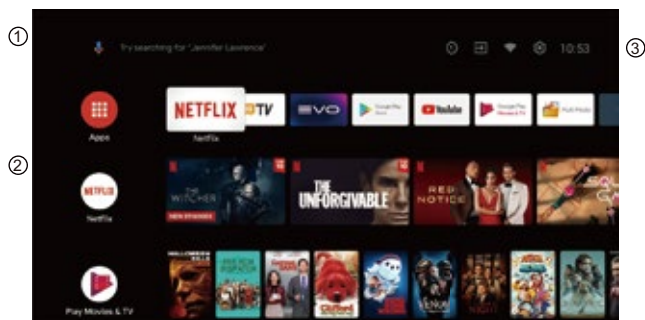

- ① Google көмекшісін ашыңыз немесе дауыспен іздеуді бастаңыз.
- ② Теледидарға орнатылған қолданбалар арасында таңдаулы қолданбалардың белгішелері осы жерде көрсетіледі. (Таңдаулы қолданбаларды пайдаланушылар ретімен қосуға / жоюға / өзгертуге болады.)

Қолданбалар: Барлық орнатылған қолданба берілген «Қолданбалар» экранына өту үшін басыңыз.

③ **Хабарландыру:** Хабарландыруларды көрсетіңіз.

Кірістер: Кіріс көзін таңдауға арналған белгіше.

Желі және интернет: Wi-Fi сияқты желі орнату белгішесі.

Параметрлер: Өр түрлі параметрлерді осы жерде конфигурациялауға болады. Параметрлер туралы толық ақпаратты келесі түсініктемеден қараңыз.

КІРІС РЕСУРС

БАСТАПҚЫ интерфейсте «Кірістер» белгішесін ашу үшін **▲/▼/◀/▶** түймесін басыңыз, сосын кіріс ресурстар тізімін ашу үшін **OK** түймесін басыңыз, сосын кіріс көзін ерекшелеу үшін жоғары бағытты түймені, сосын ауыстырып қосу үшін **OK** түймесін басыңыз.

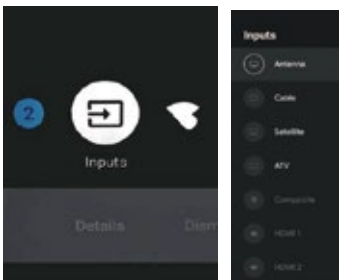

Теледидарды көріп отырғанда, кіріс ресурстар тізімін көрсету үшін SOURCE түймесін басыңыз. Қажетті ресурсты таңдауға болады.

ЭКРАНДЫҚ МӘЗІРДІ ШАРЛАУ

Екі кіру жолы бар. Алдымен теледидарды көріп отырғанда, теледидар опцияларын көрсету үшін мәзір түймесін басыңыз, сосын параметрлер мәзірін таңдау үшін ▲/▼/◀/▶ түймесін, сосын растау үшін ОК түймесін басыңыз. Содан кейін БАСТАПҚЫ интерфейсте шеңбер параметрлер мәзірінің белгішесін таңдау үшін ► пернесін басыңыз, сосын растау үшін ОК пернесін басыңыз.

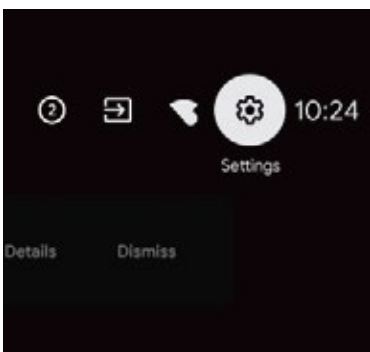
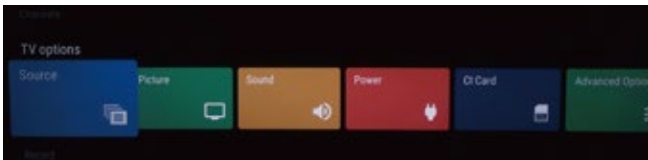

Орнатқыңыз келгенді таңдау үшін ▲/▼ түймесін басыңыз. Параметрге кіру үшін ОК түймесін басыңыз.

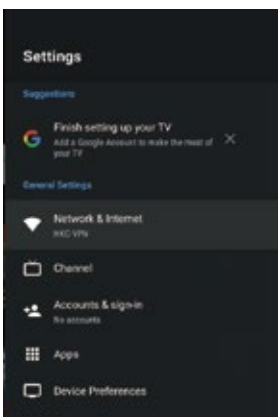

Алдыңғы мәзірге қайту үшін BACK түймесін басыңыз. Егер негізгі мәзір көрсетілсе, BACK түймесін басқанда экрандық мәзір жабылады.

Желі

1. Орнатқыңыз келгенді таңдау үшін ▲/▼ түймесін басыңыз.
2. Реттеу үшін ОК түймесін басыңыз.
3. Реттеп болған соң сақтау және алдыңғы мәзірге оралу үшін ОК түймесін басыңыз.

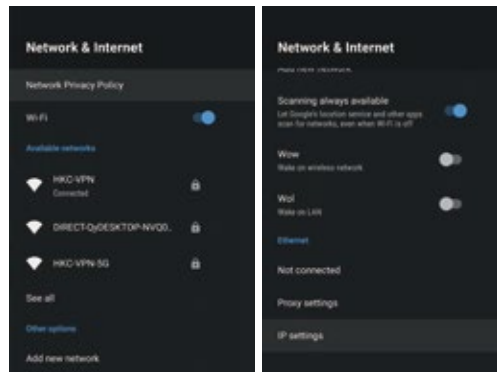

АРНА (антенна)

1. БАСТАПҚЫ интерфейсте «Кірістер» белгішесін таңдаңыз, сосын кіріс ресурстар тізімін ашу үшін ОК түймесін басып, «Антенна» тармағын таңдаңыз.

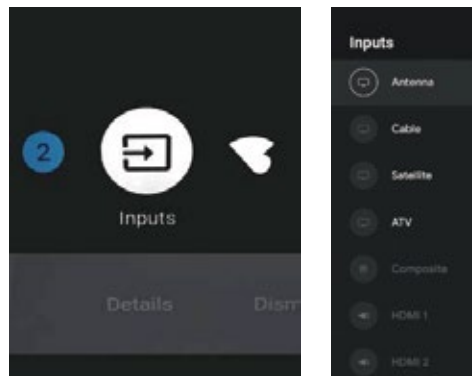

2. Мәзір->Параметрлер->Арна->Арналар.

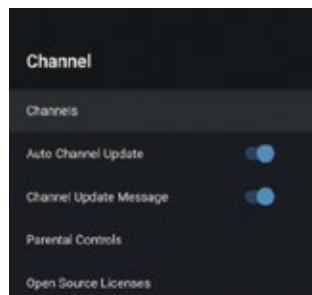

Арналар – Әр түрлі арна орнату режимдеріне қарай сканерлеу ішкі мәзірін көрсетіңіз.

Автоматты арна жаңарту – ҚОСУЛЫ/ӨШІРУЛІ тармағын таңдау үшін ОК түймесін басыңыз. ҚОСУЛЫ таңдалған кезде, жүйе 5 минуттық күту режимінен кейін арналарды автоматты түрде сканерлейді және жаңартады.

Арна жаңарту хабары – ҚОСУЛЫ/ӨШІРУЛІ тармағын таңдау үшін ОК түймесін басыңыз. ҚОСУЛЫ таңдалған кезде, жүйеде жаңарту хабары көрсетіледі.

Ата-аналық бақылау – Опцияны таңдау үшін ▲/▼ түймесін басыңыз, сосын ішкі мәзірге кіру үшін ОК түймесін басыңыз.

Ашық ресурсты лицензиялар – Опцияны таңдау үшін ▲/▼ түймесін басыңыз, ішкі мәзірге кіру үшін ОК түймесін басыңыз.

3. Ішкі мәзірді таңдаңыз, сонда Арна іздеу, Іздеуді жаңарту, Бір РЖ бойынша іздеу, т.б. әрекеттерді орындауға болады.

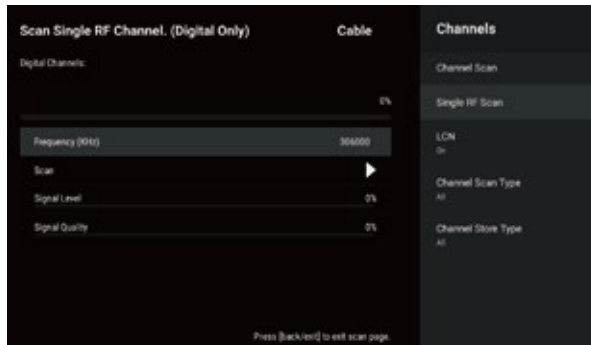
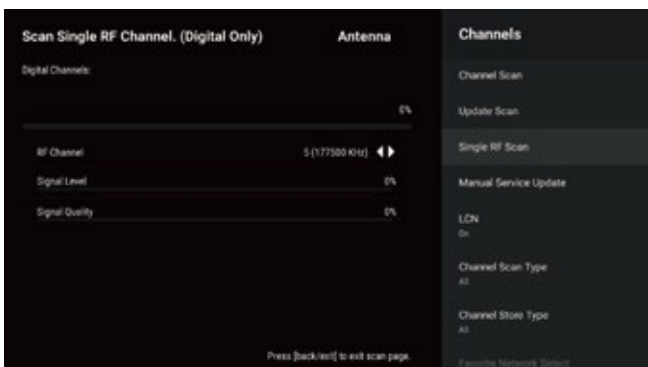
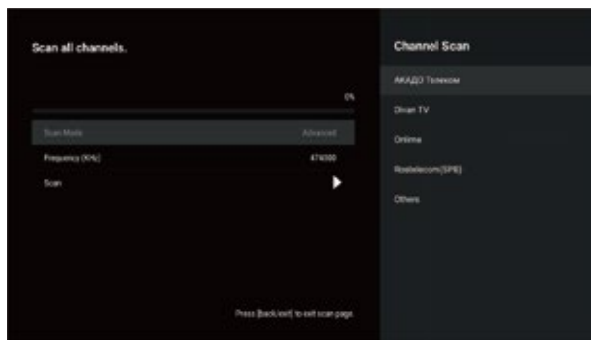
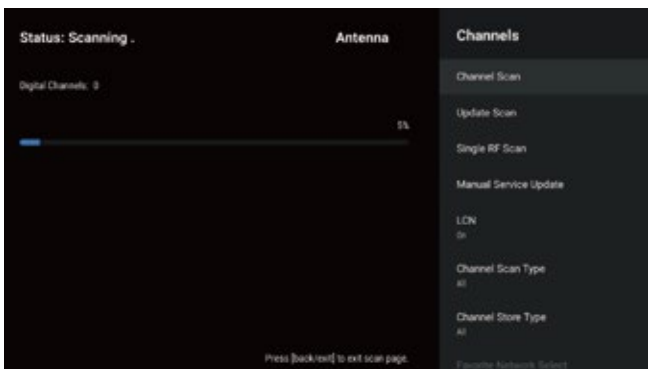

АРНА (кабель)

1. БАСТАПҚЫ интерфейсте «Кірістер» белгішесін таңдаңыз, сосын кіріс ресурстар тізімін ашу үшін ОК түймесін басып, «Кабель» тармағын таңдаңыз.

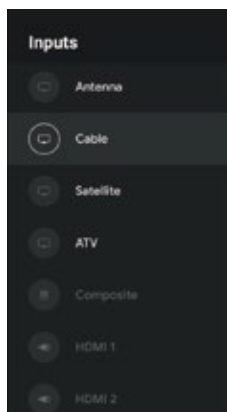

2. Мәзір->Параметрлер->Арна->Арналар.

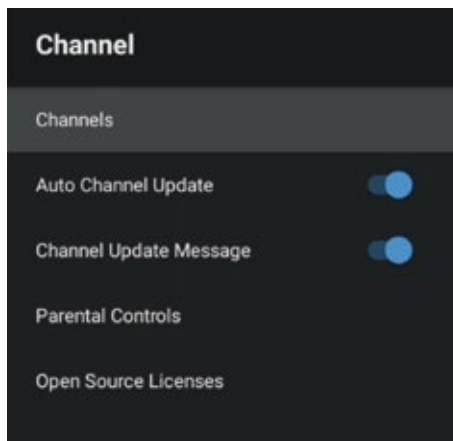

3. Ішкі мәзірді таңдаңыз, сонда Арна іздеу, Бір РЖ бойынша іздеу, т.б. әрекеттерді орындауға болады.

АРНА (жерсерік)

1. БАСТАПҚЫ интерфейсте «Кірістер» белгішесін таңдаңыз, сосын кіріс ресурстар тізімін ашу үшін ОК түймесін басып, «Жерсерік» тармағын таңдаңыз.

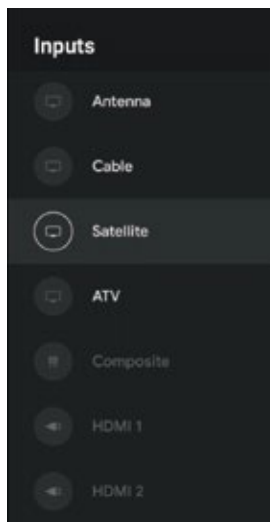

2. Мәзір->Параметрлер->Арна->Арналар.

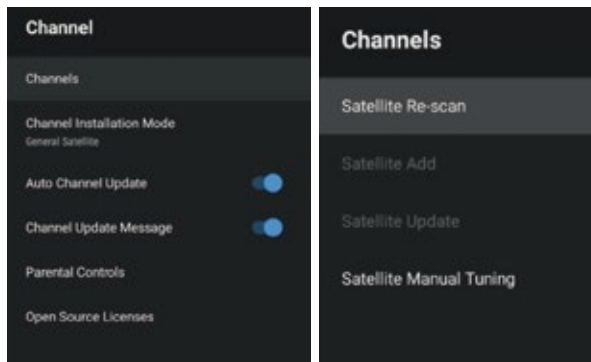

3. Ішкі мәзірді таңдаңыз, сонда Жерсерік қайта іздеу, Жерсерікті қолмен баптау, т.б. әрекеттерді орындауға болады.

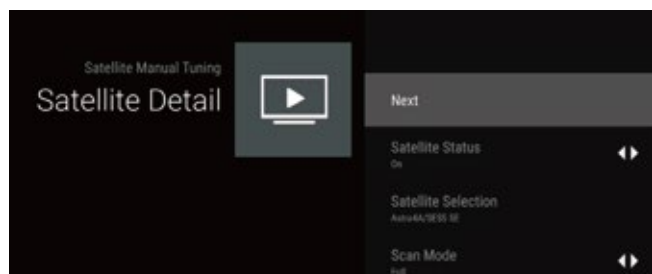
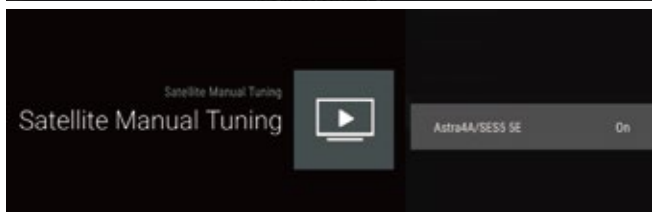
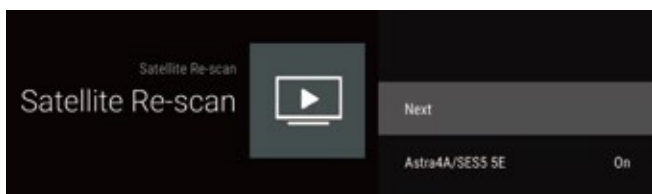
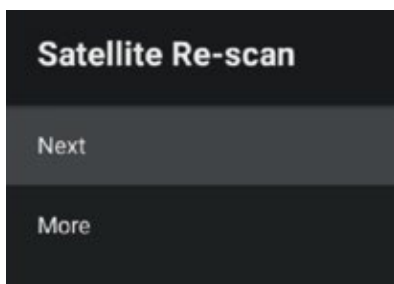

АРНА (ATV)

1. БАСТАПҚЫ интерфейсте «Кірістер» белгішесін таңдаңыз, сосын кіріс ресурстар тізімін ашу үшін ОК түймесін басып, «ATV» тармағын таңдаңыз.

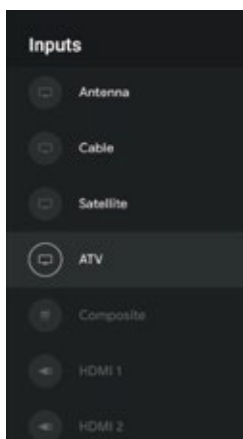

2. Мәзір->Параметрлер->Арна->Арналар.

3. Ішкі мәзірді таңдаңыз, сонда арна іздеу, іздеуді жаңарту, аналогтік арнаны қолмен іздеу, т.б. әрекеттерді орындауға болады.

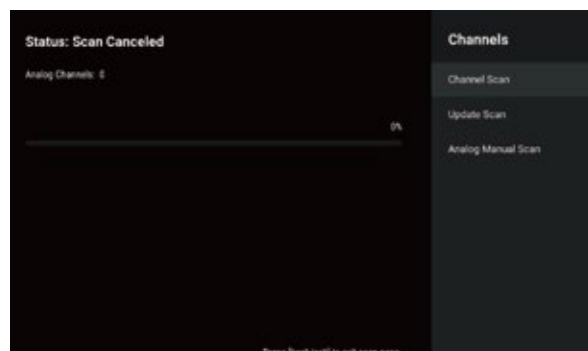

Арналар іздеу: Автоматты іздеу платформасының интерфейсіне тікелей кіріңіз.

Іздеуді жаңарту: Станциядан тыс жиілік нүктелерін автоматты түрде қайта іздейді.

Аналогтік қолмен іздеу: ATV станциясын қолмен іздейді. Жиілік нүктесін енгізгеннен кейін, станцияны іздеу үшін жоғары-төмен қарай таңдауға болады.

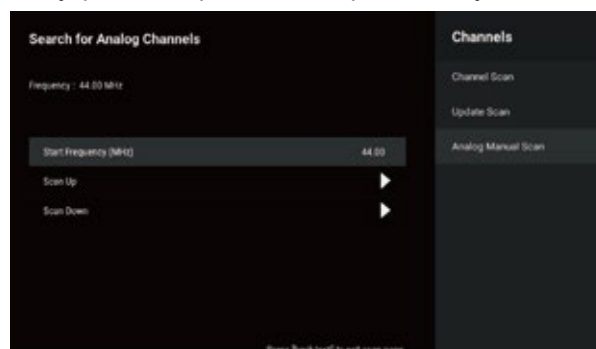

Арнаны өткізіп жіберу / Арнаны ауыстыру / Арнаны жылжыту / Арнаны өзгерту / Арнаны жою: Опцияны таңдау үшін ▲/▼ түймесін басыңыз, сосын ішкі мәзірге кіру үшін ОК түймесін басыңыз.

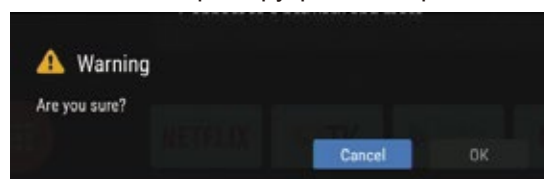

Арналар тізімін тазалау: Опцияны таңдау үшін ▲/▼ түймесін басыңыз, сосын тазалауды таңдау үшін ОК түймесін басыңыз.

ТІРКЕЛГІЛЕР ЖӘНЕ ЖҮЙЕГЕ КІРУ

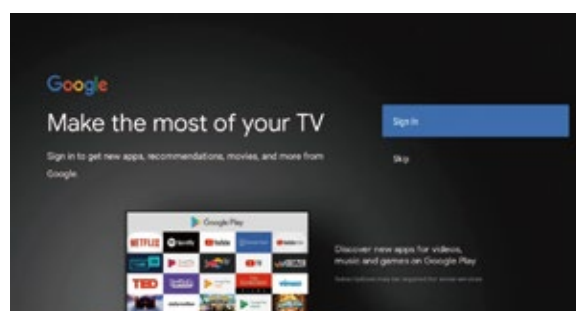

ҚОЛДАНБАЛАР

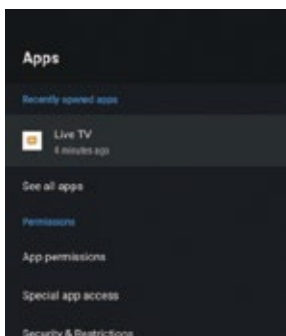

Бұл мәзірде ҚОЛДАНБА рұқсаттарын орнатуға және қолданбалар тізімін оқуға болады.

1. Орнатқыңыз келгенді таңдау үшін ▲/▼ түймесін басыңыз.
2. Реттеу үшін ОК түймесін басыңыз.
3. Реттеп болған соң алдыңғы мәзірге оралу үшін BACK түймесін басыңыз.

ҚҰРЫЛҒЫНЫҢ ПАРАМЕТРЛЕРІ

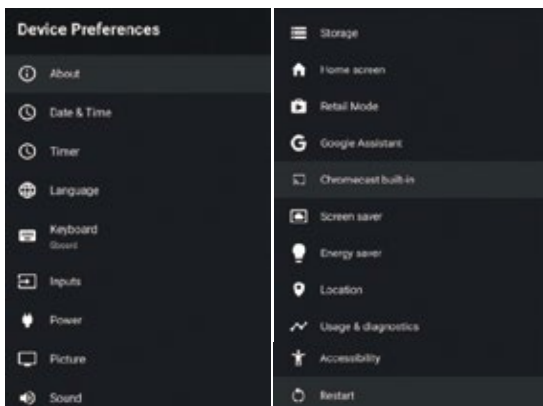

Бұл мәзірде теледидар туралы ақпаратты және параметрлерді оқуға болады.

1. Орнатқыңыз келгенді таңдау үшін ▲/▼ түймесін басыңыз.
2. Реттеу үшін ОК түймесін басыңыз.
3. Реттеп болған соң алдыңғы мәзірге оралу үшін BACK түймесін басыңыз.

МӘЗІР ТУРАЛЫ

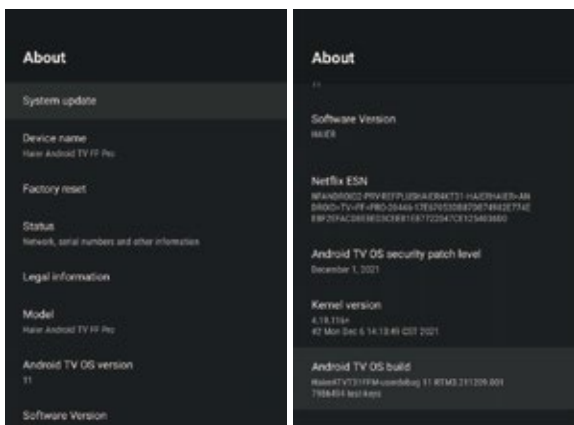

Бұл мәзірде жүйені жаңартуға, зауыттық параметрлерді қалпына келтіруге және теледидар туралы ақпаратты оқуға болады.

КҮН ЖӘНЕ УАҚЫТ

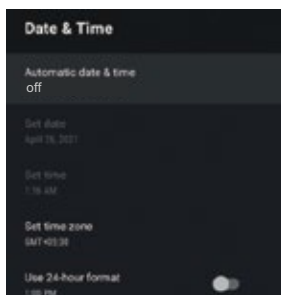

Автоматты күн мен уақыт – Опцияны таңдау үшін ▲/▼ түймесін басыңыз, ішкі мәзірге кіру үшін ОК түймесін басыңыз. (Таңдаулы: Желі берген уақытты пайдалану, Өшірулі)

ЕСКЕРТПЕ

- Күн мен уақыт параметрлерін қолмен реттеу **Автоматты күн мен уақыт** параметрін **ӨШІРУЛІ** күйге автоматты түрде өзгертеді.

Күнді орнату – Опцияны таңдау үшін ▲/▼ түймесін басыңыз, ішкі мәзірге кіру үшін ОК түймесін басыңыз.

Уақытты орнату – Опцияны таңдау үшін ▲/▼ түймесін басыңыз, ішкі мәзірге кіру үшін ОК түймесін басыңыз.

Уақыт белдеуін орнату – Опцияны таңдау үшін ▲/▼ түймесін басыңыз, ішкі мәзірге кіру үшін ОК түймесін басыңыз.

24 сағаттық форматты пайдалану – Опцияны таңдау үшін ▲/▼ түймесін басыңыз, ҚОСУЛЫ/ӨШІРУЛІ тармағын таңдау үшін ОК түймесін басыңыз.

ТАЙМЕР

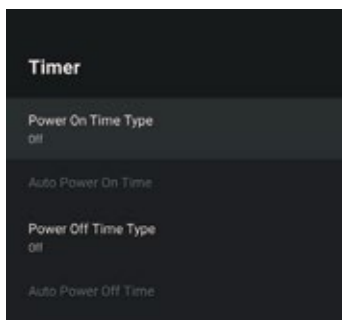

Қосу уақытының үлгісі – Опцияны таңдау үшін ▲/▼ түймесін басыңыз, ҚОСУЛЫ/ӨШІРУЛІ/БІР РЕТ тармағын таңдау үшін ОК түймесін басыңыз.

Автоматты қосу уақыты – Опцияны таңдау үшін ▲/▼ түймесін басыңыз, ішкі мәзірге кіру үшін ОК түймесін басыңыз.

Өшіру уақытының үлгісі – Опцияны таңдау үшін ▲/▼ түймесін басыңыз, ҚОСУЛЫ/ӨШІРУЛІ/БІР РЕТ тармағын таңдау үшін ОК түймесін басыңыз.

Автоматты өшіру уақыты – Опцияны таңдау үшін ▲/▼ түймесін басыңыз, ішкі мәзірге кіру үшін ОК түймесін басыңыз.

ТІЛ

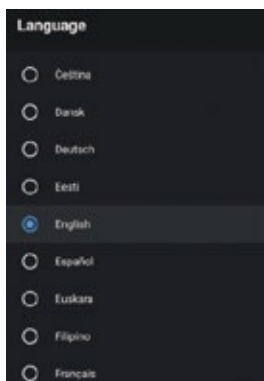

Тіл – Опцияны таңдау үшін ▲/▼ түймесін басыңыз, сосын таңдалған тілге өту үшін **ОК** түймесін басыңыз.

ПЕРНЕТАҚТА

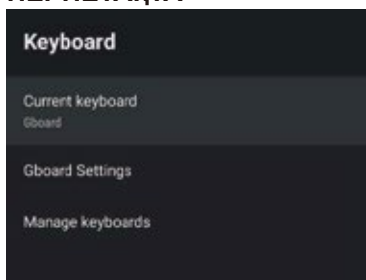

Ағымдағы пернетақта – Опцияны таңдау үшін ▲/▼ түймесін басыңыз, ішкі мәзірге кіру үшін **ОК** түймесін басыңыз.

Gboard параметрлері – Опцияны таңдау үшін ▲/▼ түймесін басыңыз, ішкі мәзірге кіру үшін **ОК** түймесін басыңыз.

Пернетақталарды басқару – Опцияны таңдау үшін ▲/▼ түймесін басыңыз, сосын ішкі мәзірге кіру үшін **ОК** түймесін басыңыз.

КІРІСТЕР

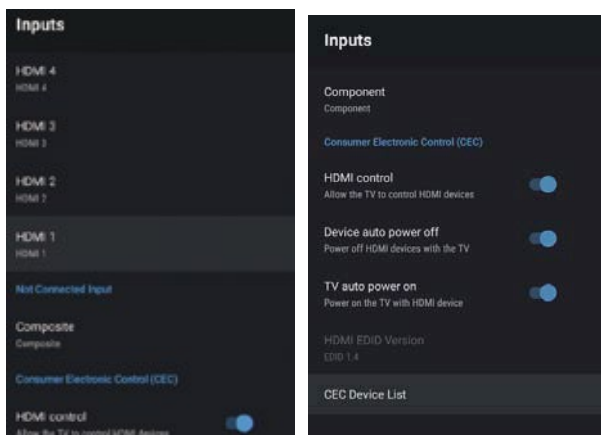

Кірістер – Опцияны таңдау үшін ▲/▼ түймесін басыңыз, сосын ішкі мәзірге кіру үшін **ОК** түймесін басыңыз.

HDMI басқару – Опцияны таңдау үшін ▲/▼ түймесін басыңыз, ҚОСУЛЫ/ӨШІРУЛІ тармағын таңдау үшін **ОК** түймесін басыңыз.

Құрылғыны автоматты өшіру – Опцияны таңдау үшін ▲/▼ түймесін басыңыз, ҚОСУЛЫ/ӨШІРУЛІ тармағын таңдау үшін **ОК** түймесін басыңыз.

Теледидарды автоматты қосу – Опцияны таңдау үшін ▲/▼ түймесін басыңыз, ҚОСУЛЫ/ӨШІРУЛІ тармағын таңдау үшін **ОК** түймесін басыңыз.

HDMI EDID нұсқасы – EDID нұсқасын көрсетеді.

СЕС құрылғылар тізімі – Опцияны таңдау үшін ▲/▼ түймесін басыңыз, сосын ішкі мәзірге кіру үшін **ОК** түймесін басыңыз.

ҚУАТ

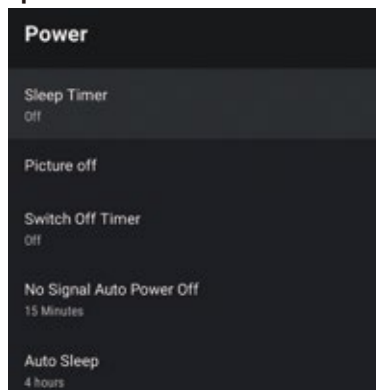

Ұйқы таймері – Опцияны таңдау үшін ▲/▼ түймесін басыңыз, ішкі мәзірге кіру үшін **ОК** түймесін басыңыз. (Таңдаулы: өшіру, 10 минут, 20 минут, 30 минут, 40 минут, 50 минут, 60 минут, 90 минут, 120 минут).

Кескінді өшіру – Опцияны таңдау үшін ▲/▼ түймесін басыңыз, ҚОСУЛЫ/ӨШІРУЛІ тармағын таңдау үшін **ОК** түймесін басыңыз.

Өшіру таймері – Опцияны таңдау үшін ▲/▼ түймесін басыңыз, ішкі мәзірге кіру үшін **ОК** түймесін басыңыз. (Таңдаулы: өшіру, 30 минут, 60 минут, 90 минут, 120 минут, 150 минут, 180 минут, 210 минут, 240 минут)

Сигналсыз автоматты өшіру – Опцияны таңдау үшін ▲/▼ түймесін басыңыз, ішкі мәзірге кіру үшін **ОК** түймесін басыңыз. (Таңдаулы: өшіру, 5 минут, 10 минут, 15 минут, 30 минут, 60 минут).

Автоматты ұйықтау – Опцияны таңдау үшін ▲/▼ түймесін басыңыз, ішкі мәзірге кіру үшін **ОК** түймесін басыңыз. (Таңдаулы: Ешқашан, 4 сағат, 6 сағат, 8 сағат).

КЕСКІН

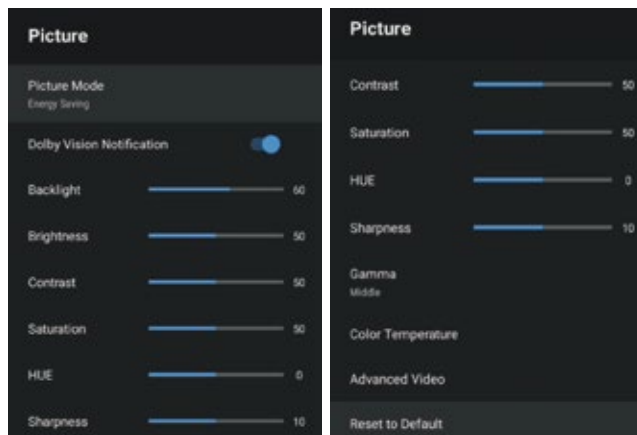

Кескін режимі – Опцияны таңдау үшін ▲/▼ түймесін басыңыз, ішкі мәзірге кіру үшін **ОК** түймесін басыңыз. (Таңдаулы: Пайдаланушы, Стандартты, Шынайы, Спорт, Фильм, Ойын, Қуат үнемдеу).

Dolby Vision хабарландыруы – Опцияны таңдау үшін ▲/▼ түймесін басыңыз, ҚОСУЛЫ/ӨШІРУЛІ тармағын таңдау үшін ОК түймесін басыңыз.

Артқы жарық/Жарықтық/Контраст/Қанықтық/Реңк/Айқындық – Опцияны таңдау үшін ▲/▼ түймесін басыңыз. Параметрді кеміту үшін ◀ түймесін басыңыз. Параметрді арттыру үшін ▶ түймесін басыңыз.

Гамма – Опцияны таңдау үшін ▲/▼ түймесін басыңыз, сосын ішкі мәзірге кіру үшін ОК түймесін басыңыз. (Таңдаулы: Қараңғы, орташа, ашық).

Түс температурасы – Опцияны таңдау үшін ▲/▼ түймесін басыңыз, ішкі мәзірге кіру үшін ОК түймесін басыңыз.

Кеңейтілген бейне – Опцияны таңдау үшін ▲/▼ түймесін басыңыз, ішкі мәзірге кіру үшін ОК түймесін басыңыз.

Әдепкі қалпына келтіру – Барлық параметрді зауыттық мәндеріне қайтарыңыз.

ДЫБЫС

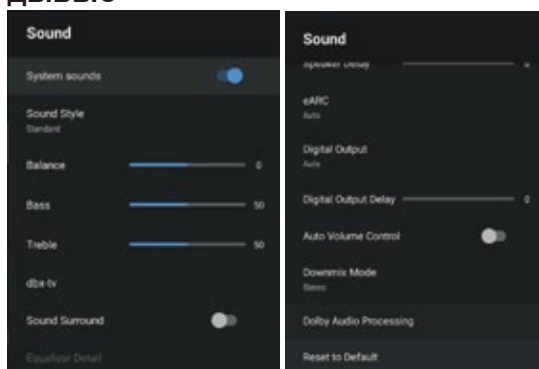

Жүйе дыбыстары – Опцияны таңдау үшін ▲/▼ түймесін басыңыз, «Қосұлы/Өшірулі» тармағын таңдау үшін ОК түймесін басыңыз.

Дыбыс стилі – Опцияны таңдау үшін ▲/▼ түймесін басыңыз, ішкі мәзірге кіру үшін ОК түймесін басыңыз. (Таңдаулы: пайдаланушы, стандартты, спорт, фильм, музыка, жаңалықтар, авто).

Баланс/басс/жоғарғы жиілік – Опцияны таңдау үшін ▲/▼ түймесін басыңыз. Параметрді кеміту үшін ◀ түймесін басыңыз. Параметрді арттыру үшін ▶ түймесін басыңыз.

dbx - теледидар – Опцияны таңдау үшін ▲/▼ түймесін басыңыз, сосын ішкі мәзірге кіру үшін ОК түймесін басыңыз.

Көлемді дыбыс – Опцияны таңдау үшін ▲/▼ түймесін басыңыз, ҚОСУЛЫ/ӨШІРУЛІ тармағын таңдау үшін ОК түймесін басыңыз.

Эквалайзер мәліметі – Опцияны таңдау үшін ▲/▼ түймесін басыңыз, ішкі мәзірге кіру үшін ОК түймесін басыңыз.

Динамик кідірісі – Опцияны таңдау үшін ▲/▼ түймесін басыңыз. Параметрді кеміту үшін ◀ түймесін басыңыз. Параметрді арттыру үшін ▶ түймесін басыңыз.

eARC – Опцияны таңдау үшін ▲/▼ түймесін басыңыз, сосын «Авто/Өшірулі» тармағын таңдау үшін ОК түймесін басыңыз.

Цифрлық шығыс – Опцияны таңдау үшін ▲/▼ түймесін басыңыз, сосын ішкі мәзірге кіру үшін ОК түймесін басыңыз. (Таңдаулы: Авто, байпас, PCM, Dolby Digital Plus, Dolby Digital).

Цифрлық шығыс кідірісі – Опцияны таңдау үшін ▲/▼ түймесін басыңыз. Параметрді кеміту үшін ◀ түймесін басыңыз. Параметрді арттыру үшін ▶ түймесін басыңыз.

Дыбыс деңгейін автоматты басқару – Опцияны таңдау үшін ▲/▼ түймесін басыңыз, сосын ҚОСУЛЫ/ӨШІРУЛІ тармағын таңдау үшін ОК түймесін басыңыз.

Арна санын азайту режимі – Опцияны таңдау үшін ▲/▼ түймесін басыңыз, сосын ішкі мәзірге кіру үшін ОК түймесін басыңыз. (Таңдаулы: стерео, көлемді).

Dolby дыбысын өңдеу – Опцияны таңдау үшін ▲/▼ түймесін басыңыз, сосын ҚОСУЛЫ/ӨШІРУЛІ тармағын таңдау үшін ОК түймесін басыңыз.

Әдепкі қалпына келтіру – Барлық параметрді зауыттық мәндеріне қайтарыңыз.

ЖАД

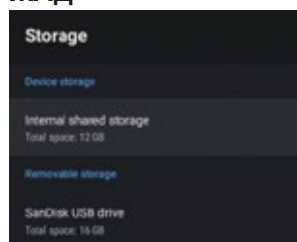

Ішкі ортақ жад – Опцияны таңдау үшін ▲/▼ түймесін басыңыз, сосын ішкі мәзірге кіру үшін ОК түймесін басыңыз.

Алынбалы жад – Опцияны таңдау үшін ▲/▼ түймесін басыңыз, сосын ішкі мәзірге кіру үшін ОК түймесін басыңыз. (Ескертпе: қолжетімді сыртқы құрылғыларды көрсетіңіз)

БАСТАПҚЫ ЭКРАН

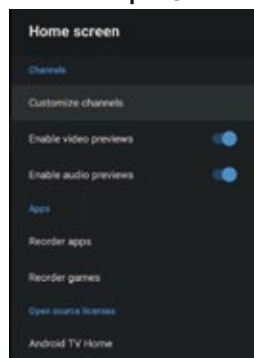

Бұл мәзірде арналар, қолданбалар, ашық ресурсты лицензиялар орнатуға, анықтауға болады.

1. Орнатқыңыз келгенді таңдау үшін ▲/▼ түймесін басыңыз.
2. Реттеу үшін ОК түймесін басыңыз.
3. Реттеп болған соң алдыңғы мәзірге оралу үшін BACK түймесін басыңыз.

БӨЛШЕК САУДА РЕЖИМИ

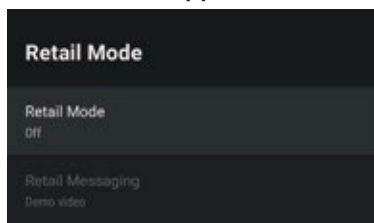

Бөлшек сауда режимі – Опцияны таңдау үшін ▲/▼ түймесін басыңыз, ҚОСУЛЫ/ӨШІРУЛІ тармағын таңдау үшін ОК түймесін басыңыз.

Бөлшек сауда хабар алмасуы – Опцияны таңдау үшін ▲/▼ түймесін басыңыз, сосын ішкі мәзірге кіру үшін ОК түймесін басыңыз. (Ескертпе: демо бейне, e-POP сол жақтан, e-POP астынан)

GOOGLE КӨМЕКШІСІ

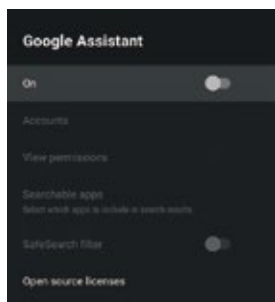

Бұл мәзірде іздеуге болатын қолданбаларды, қауіпсіз іздеу сүзгісін, ашық ресурсты лицензияларды орнатуға, кемсітетін сөздерге тыйым салуға болады.

1. Орнатқыңыз келгенді таңдау үшін ▲/▼ түймесін басыңыз.
2. Реттеу үшін ОК түймесін басыңыз.
3. Реттеп болған соң алдыңғы мәзірге оралу үшін BACK түймесін басыңыз.

КІРІСТІРІЛГЕН CHROMECAS

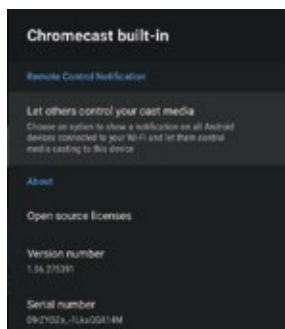

Бұл мәзірде Chromecast туралы ақпаратты және параметрлерді оқуға болады.

1. Орнатқыңыз келгенді таңдау үшін ▲/▼ түймесін басыңыз.
2. Реттеу үшін ОК түймесін басыңыз.
3. Реттеп болған соң алдыңғы мәзірге оралу үшін BACK түймесін басыңыз.

ЭКРАН САҚТАҒЫШ

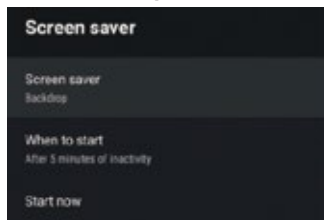

Экран сақтағыш – Опцияны таңдау үшін ▲/▼ түймесін басыңыз, сосын ішкі мәзірге кіру үшін ОК түймесін басыңыз. (Таңдаулы: экранды өшіру, фон, түстер)

Бастайтын кезде – Опцияны таңдау үшін ▲/▼ түймесін басыңыз, сосын ішкі мәзірге кіру үшін ОК түймесін басыңыз. (Таңдаулы: 5 минут, 15 минут, 30 минут, 1 сағат, 2 сағат).

Қазір бастау – Опцияны таңдау үшін ▲/▼ түймесін басыңыз, сосын экран сақтағышқа кіру үшін ОК түймесін басыңыз.

ҚУАТ ҮНЕМДЕГІШ

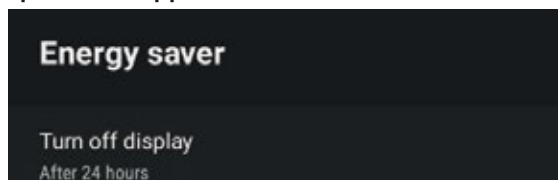

Қазір бастау – Опцияны таңдау үшін ▲/▼ түймесін басыңыз, сосын ішкі мәзірге кіру үшін ОК түймесін басыңыз. (Таңдаулы: 15 минут, 30 минут, 1 сағат, 4 сағат, 8 сағат, 12 сағат, 24 сағат, ешқашан).

ОРЫН

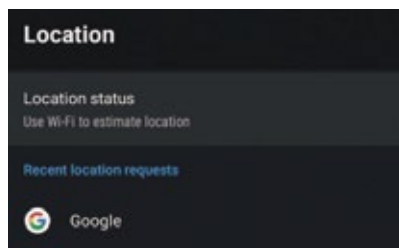

Орын күйі – Опцияны таңдау үшін ▲/▼ түймесін басыңыз, сосын ішкі мәзірге кіру үшін ОК түймесін басыңыз. (Таңдаулы: орын анықтау үшін Wi-Fi пайдаланыңыз, өшірулі)

ПАЙДАЛАНУ ЖӘНЕ ДИАГНОСТИКА

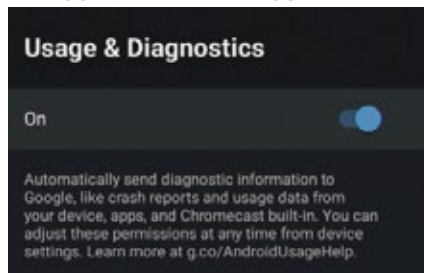

Пайдалану және диагностика – Опцияны таңдау үшін ▲/▼ түймесін басыңыз, ҚОСУЛЫ/ӨШІРУЛІ тармағын таңдау үшін ОК түймесін басыңыз.

АРНАЙЫ МҮМКІНДІКТЕР

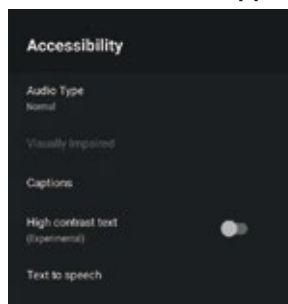

Дыбыс түрі – Опцияны таңдау үшін ▲/▼ түймесін басыңыз, сосын ішкі мәзірге кіру үшін **ОК** түймесін басыңыз.

(Таңдаулы: қалыпты, аудио сипаттама, ауызша субтитр, есту мүшесі нашарлаған, аудио сипаттама және ауызша субтитр)

Көру мүшесі нашарлаған – Опцияны таңдау үшін ▲/▼ түймесін басыңыз, сосын ішкі мәзірге кіру үшін **ОК** түймесін басыңыз.

ДАС- 4 диалогін жетілдіру – Опцияны таңдау үшін ▲/▼ түймесін басыңыз, сосын ішкі мәзірге кіру үшін **ОК** түймесін басыңыз. (Таңдаулы: өшірулі, төмен, орташа, жоғары)

Бас әріптер – Опцияны таңдау үшін ▲/▼ түймесін басыңыз, сосын ішкі мәзірге кіру үшін **ОК** түймесін басыңыз.

Жоғары контрастылы мәтін – Опцияны таңдау үшін ▲/▼ түймесін басыңыз, сосын ҚОСУЛЫ/ӨШІРУЛІ тармағын таңдау үшін **ОК** түймесін басыңыз.

Жазудан сөйлеуге – Опцияны таңдау үшін ▲/▼ түймесін басыңыз, сосын ішкі мәзірге кіру үшін **ОК** түймесін басыңыз.

ЗАУЫТТЫҚ ПАРАМЕТРЛЕРДІ ҚАЛПЫНА КЕЛТІРУ

Ішкі мәзірге кіру үшін **ОК** түймесін басыңыз.

Барлығын қалпына келтіріңіз, өшіріңіз.

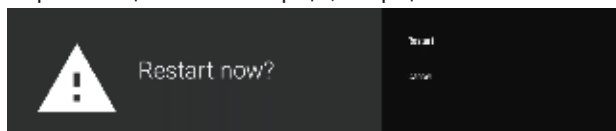

ҚАШЫҚТЫҚТАН БАСҚАРУ ҚҰРАЛЫ ЖӘНЕ АКСЕССУАРЛАР

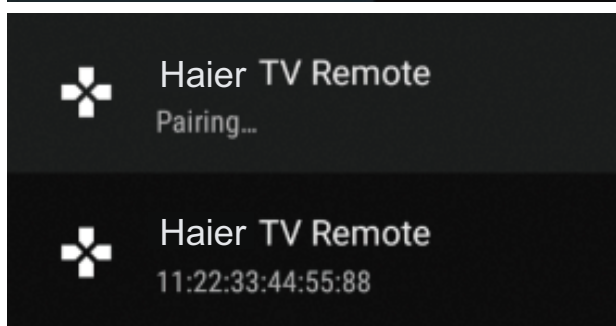
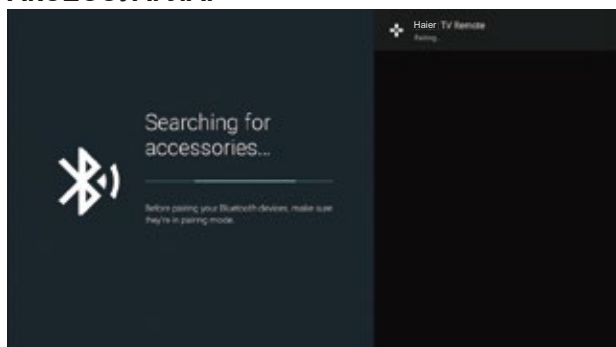

Бұл мәзірде Bluetooth құрылғыларын жұптастыруға болады.

1. Қашықтан басқару құралының астыңғы жағындағы «←» және «▶» түймелерін 5 секунд басып тұрыңыз.
2. Жарық диодты шам жыпылықтай бастағанда, оны жіберіңіз. Қашықтан басқару құралы жұптастыру сигналын теледидарға жібереді және қашықтан басқару құралы туралы ақпаратты экранның оң жағынан көрсетеді.
3. Жұптастыруды көрсету үшін **ОК** түймесін басыңыз. Егер «жұптастырылған» көрсетілсе, сәтті қосылды.
4. Егер «жұптастыру мүмкін болмады» пайда болса, қосылмай қалды. 30 секунд күтіңіз, сосын алдыңғы қадамдарды қайталау үшін қашықтан басқару құралының астыңғы жағындағы «←» және «▶» түймелерін 5 секунд басып тұрыңыз.
5. Алдыңғы мәзірге қайту үшін «←» түймесін басыңыз.

МУЛЬТИМЕДИАЛЫҚ ОЙНАТҚЫШТЫ ҚОСУ ЖӘНЕ ПАЙДАЛАНУ

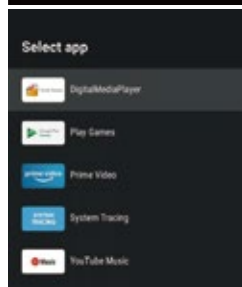
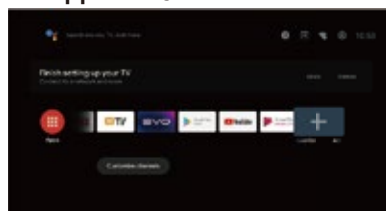

1. БАСТАПҚЫ интерфейсте қолданбаны қосу үшін ҚОЛДАНБА бағанынан + белгішесін таңдаңыз, сосын **ОК** түймесін басыңыз. Мультимедиалық ойнатқыш қолданбасын таңдау үшін жоғары-төмен бағытты пернені басыңыз, сосын оны БАСТАПҚЫ интерфейске қосу үшін **ОК** түймесін басыңыз.

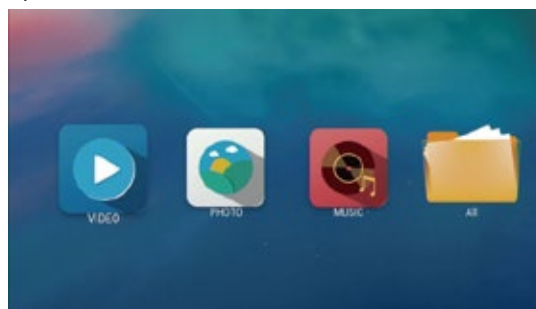

2. Мультимедиалық ойнатқышқа кіру және бейне, фото, аудио файлдарды көрсету үшін **ОК** пернесін таңдаңыз. USB флэш құралын салған соң, USB флэш құралындағы тиісті файлдарды көруге болады (FAT32 форматы).

ЕСКЕРТПЕ

Мәзір теледидарды қашан сатып алғаныңызға байланысты әр түрлі болуы мүмкін.



Хендс-фри дауыспен басқару мәзірін ашу үшін солға, ал жабу үшін оңға қарай ауыстырыңыз.

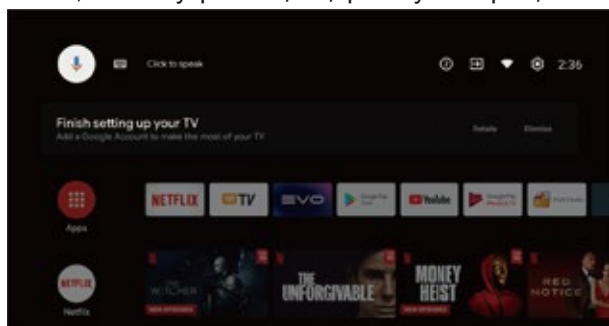

1. Қосқышты экранның ортасына қарай жылжытыңыз. (Әдепкі мәні бойынша ашылады)

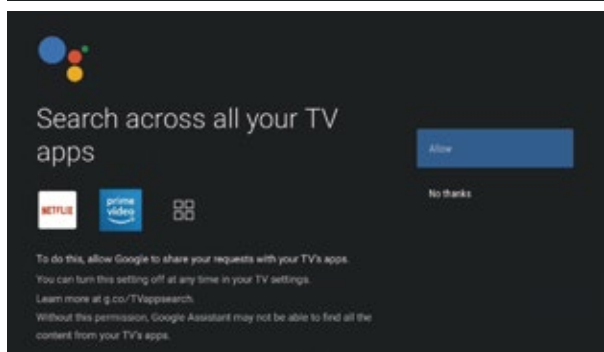
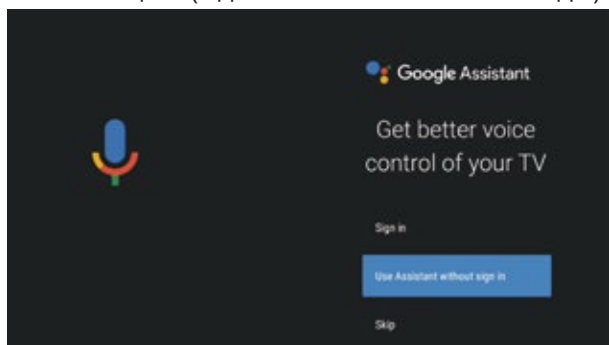

2. Қашықтан басқару құралын пайдаланып, микрофон белгішесін басыңыз. Google көмекшісінің параметрлерін таңдаңыз, сосын жүйеге кіру опциясын таңдаңыз немесе «Жүйеге кіру → Рұқсат ету» опциясынсыз көмекшіні пайдаланыңыз.

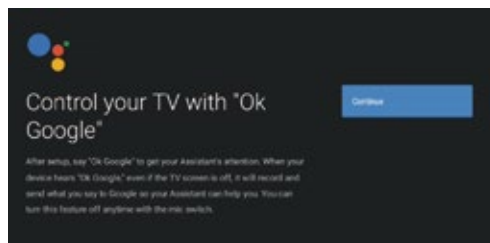
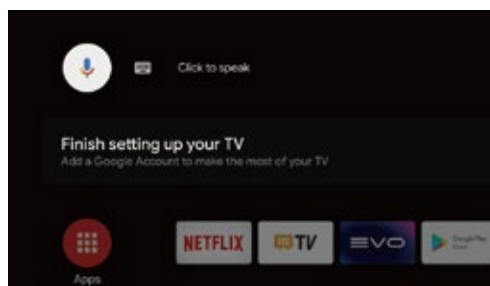

3. «Ok Google» сөзі арқылы дауыспен басқару үшін микрофон белгішесін басып тұрыңыз.

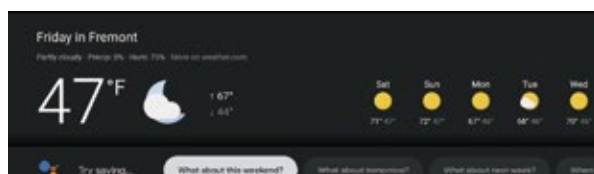
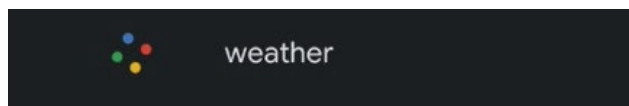
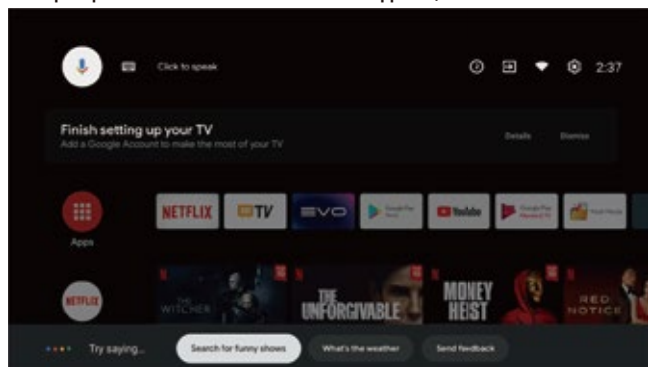

4. Микрофон белгішесін қайтадан басыңыз. «Google көмекшісі дайын емес!» шыққанда, жүйе дауыстық модульді іске қосады. Нұсқау өшкен соң, оны пайдалануға болады. Мысалы, «Ok Google, ауа райы» деген кезде хендс-фри дауыстық индикаторы жанып, ауа райы туралы ақпаратты көрсетеді.

- Бұл мүмкіндік үшін желіге қосылу керек. Желіге қосылмағанда немесе шектелген кезде, ағымдағы желі күні мен уақытын қолмен орнатып көріңіз.
- 5. Қолдау көрсетілетін Far Field Assistant тілдері — en-US/es-US, fr-FR, es-ES, ja-JP, ko-KR, de-DE, it-IT, en-GB, en-AU, en-IN/hi-IN, en-CA/fr-CA, es-MX, pt-BR, id-ID, sv-SE, vi-VN.

АҚАУЛАРДЫ ЖОЮ

Сервис орталығына Жүгінер алдында барлық параметрлерді тексеріңіз. Бұл кеңестер сіздің уақытыңыз бен ақшаңызды үнемдеуі мүмкін, себебі орнату мен күйге келтіру шығындары сіздің кепілдікпен жабылмайды.

Проблемалар	Жою жөніндегі ұсыныстар
"Обыр" немесе қосалқы суреттер	<ul style="list-style-type: none">• Бұл жоғары ғимараттар немесе жердің ландшафты ерекшеліктері байланысты антеннадан сигналдың нашар сапасы тудыруы мүмкін. Жоғары бағыттағы антеннаны пайдалану суретті жақсартуы мүмкін.
Қуаттау жоқ.	<ul style="list-style-type: none">• Теледидардың қуат кабелі розеткаға жалғанғанын тексеріңіз.• Теледидарды ажыратып, 60 секунд күтіңіз. Содан кейін ашаны розеткаға салып, теледидарды қайта қосыңыз.
Сурет жоқ	<ul style="list-style-type: none">• Теледидарға дұрыс қосылғанына көз жеткізу үшін теледидардың артқы жағындағы антеннаның байланысын тексеріңіз.• Хабар тарату станциясында ақаулар болуы мүмкін. Басқа арнаны қосып көріңіз.• Контраст пен жарықтықты реттеңіз.• Субтитр параметрлерін тексеріңіз. Кейбір субтитрлер сурет мәселелері жасай алады.
Суреті бар, алайда дыбыссыз.	<ul style="list-style-type: none">• Қашықтан басқару құралында немесе теледидардың бүйірлік басқару тақтасында VOL+ түймесін басу арқылы дыбыс деңгейін ұлғайтыңыз.• Дыбыс қосылғанына көз жеткізу үшін қашықтан басқару құралындағы MUTE түймесін басыңыз.
Дыбысы жақсы, алайда түстері көрнекісіз	<ul style="list-style-type: none">• Контраст пен жарықтықты реттеңіз.
Суреттің сапасы нашар	<ul style="list-style-type: none">• S-VHS камерасына, бейнекамераға және басқа да сыртқы құрылғыларға бір уақытта қосылған кезде сурет сапасы нашар болуы мүмкін. Сыртқы құрылғылардың бірін ажыратыңыз.
Суретте ақ дақтар көрінеді.	<ul style="list-style-type: none">• Антеннаның жалғасқанын тексеріңіз.
Көлденең пунктирлеу сызықтары	<ul style="list-style-type: none">• Бұл электр кедергілерінен туындауы мүмкін (мысалы, фен, неон жарығы және т.б.) жабдықты өшіріңіз.
Теледидар қашықтан басқару құралына жауап бермейді	<ul style="list-style-type: none">• Батареялар жұмыс істейтіндігін тексеріңіз. Қажет болғанда айырбастаңыз.• Теледидардағы қашықтан басқару сенсорының әйнегін тазалаңыз.• Теледидардың бүйірлік тақтасындағы түймелерді пайдалануды көріңіз.
Пиксельдер (нүктелер), әрқашан қараңғы немесе әрқашан ақ.	<ul style="list-style-type: none">• Теледидар жоғары технологиялы жарықдиодты пайдалану арқылы жасалған. Алайда, кейде пиксельдің ақауы байқалады. Құрылғының бұл түрі үшін бұл қалыпты және ақау болып саналмайды.

ЕСКЕРТПЕ

• Бұл өнімде өндіруде күрделі технологияны қажет ететін қосалқы пикселдерден тұратын панель пайдаланылады. Дегенмен экранда бірнеше ашық немесе қара пикселдер болуы мүмкін. Бұл пикселдер өнімнің жұмысына әсер етпейді.



Dolby, Dolby Vision, Dolby Atmos және қосарланған D таңбасы — Dolby Laboratories лицензиялық корпорациясының тіркелген сауда белгілері. Dolby Laboratories корпорациясының лицензиясы бойынша өндірілген. Құпия жарияланбаған жұмыстар. Copyright © 2012-2021 Dolby Laboratories. Барлық құқығы қорғалған.

ӨНІМДІ СЕРТИФИКАТТАУ

55" UHD цифрлық жарықдиодты теледидар

Суреттің сапасы:	UHD (аса жоғары анықтық) Сандық теледидарды сүйемелдеу Экран диагоналі: 139 см Айқындығы 3840 x 2160 нүкте, 60Hz.
Сандық декодер	DVB-T, DVB-C, DVB-T2, DVB-S2 16/32/64/128/256 QAM модуляция MPEG2, MPEG4, H.265
Қуат тұтыну	180W
Напряжение Ток	100-240V ~ 50/60 HZ
Жабдықтарды қосуға арналған интерфейстер:	1 Оптикалық порт 2 USB порты 1 RJ45 4 HDMI жалғағышы 1 видео-ұяшық 1 L ұяшық 1 ұяшық R 1 ұяшық RF 1 құлаққаптар ұяшығы 1 CI слоты Қолдау көрсетілетін жүйелер: PAL және SECAM Телеарналар жады: 1000(DTV), 100(ATV) Антенналық кіріс: 75 Ом, бейбаланстық AV Video кірісі: 75 Ом, 1V-P, RCA Av Audio кірісі: 20 кОм, 500 мВ (скз.) HDMI кірулеріндегі ажыратымдылықты қолдау: 480i, 480p, 720p, 1080i, 1080p, WiFi: Стандартты: IEEE 802.11a/b/g/n/ac .Жиілігі:2.4ГГц/5ГГц Bluetooth:V5.0
Дыбыстың сапасы:	Сtereo дыбыстық жүйе. 2x13W Шығыстағы орташа дыбыс.
Күту режиміндегі тұтынылатын қуаты	≤ 0.5W
Цифрлық функциялар:	Цифрлық интерактивті қызметтерді қолдау. Цифрлық телемәтін. DVB хаттамасы арқылы таратылатын цифрлық субтитрлар сүйемелдеуі (цифрлық телерадиотарату) Автоматты баптау. Арналарды автоматты іздестіру. Бүгін және келесі күндердегі телебағдарламалар бағдарламасы. Апталық телегид (EPG). Теледидарлық приставкалар сүйемелдеуі CI-слот. Аудиодескрипция.
Қосымша функциялар:	UHF / VHF тюнер; Ұйқы таймері; ата-аналық бақылау; ДБП бейнесі мен мәтіні AAA типті екі батареядан жұмыс істейді (жеткізу жиынтығына енгізілген). VESA стандарты бойынша бекітпе: 400 x 200 мм Қаптамасының габариттері (Е x Б x Т): 1360x860x150 мм Тұғырға орныққан теледидардың габариттері (Е x Б x Т): 1229x782x 255 мм Түпқоймасы жоқ теледидар габариттері (Е x Б x Т): 1229x730x68 мм Қаптаманың салмағы: 18.7 кг Тұғырымен теледидардың салмағы: 15.2 кг Тұғырсыз теледидардың салмағы: 14.0 кг
Тасымалдау жәнесақтау	Қапталған теледидарларды +50-ден бастап -40 0С дейінгі Қоршаған ауатемпературасы және 75-тен 100 % дейінгі салыстырмалы ауа ылғалдылығы кезінде MEMCT 15150-69 5 тобына сәйкес келетін талаптарда барлық көліктүрлерімен тасымалдауға жатады. Теледидарларды +5-ден бастап +40 0С дейінгі Қоршаған ауа температурасы және ауада Қышқылды, сілтілі және басқа агрессивті Қоспалар болмаған кезде MEMCT 15150-69 бойынша 1 топ талаптарында жүзеге асырылады.

* Сипаттамалар анықтама үшін берілген.

Өнім технологиясының жаңартылуына байланысты айырмашылықтар болуы мүмкін.

Сипаттамаларының алдын ала ескертусіз өзгертілуі мүмкін.

ӨНІМДІ СЕРТИФИКАТТАУ

65" UHD цифрлық жарықдиодты теледидар

Суреттің сапасы:	UHD (жоғары айқындылық) сандық теледидар экран диагоналі: 165 см Айқындығы 3840 x 2160 нүкте, 60Hz .
Сандық декодер	DVB-T, DVB-C, DVB-T2, DVB-S2 16/32/64/128/256 QAM модуляция MPEG2, MPEG4, H.265
Қуат тұтыну	200W
Напряжение Ток	100-240V ~ 50/60 HZ
Жабдықтарды қосуға арналған интерфейстер:	1 Оптикалық порт 1 L ұяшық 2 USB порты 1 ұяшық R 1 RJ45 1 ұяшық RF 4 HDMI жалғағышы 1 құлаққаптар ұяшығы 1 видео-ұяшық 1 CI слоты Қолдау көрсетілетін жүйелер: PAL және SECAM Телеарналар жады: 1000(DTV), 100(ATV) Антенналық кіріс: 75 Ом, бейбаланстық AV Video кірісі: 75 Ом, 1V-P, RCA Av Audio кірісі: 20 кОм, 500 мВ (скз.) HDMI кірулеріндегі ажыратымдылықты қолдау: 480i, 480p, 720p, 1080i, 1080p, WiFi: Стандартты: IEEE 802.11a/b/g/n/ac .Жиілігі:2.4ГГц/5ГГц Bluetooth:V5.0
Дыбыстың сапасы:	Сtereo дыбыстық жүйе. 2 x 13W орташа шығыс қуаты.
Күту режиміндегі тұтынылатын қуаты	≤ 0.5W
Цифрлық функциялар:	Цифрлық интерактивті қызметтерді қолдау. Цифрлық телемәтін. DVB хаттамасы арқылы таратылатын цифрлық субтитрлар сүйемелдеуі (цифрлық телерадиотарату) Автоматты баптау. Арналарды автоматты іздестіру. Бүгін және келесі күндердегі телебағдарламалар бағдарламасы. Апталық телегид (EPG). Теледидарлық приставкалар сүйемелдеуі CI-слот. Аудиодескрипция.
Қосымша функциялар:	UHF / VHF тюнер; Ұйқы таймері; ата-аналық бақылау; ДБП бейнесі мен мәтіні AAA типті екі батареядан жұмыс істейді (жеткізу жиынтығына енгізілген). VESA стандарты бойынша бекітпе: 400 x 200 мм Қаптамасының габариттері (Е x Б x Т): 1615xX1015x170 мм Тұғырға орныққан теледидардың габариттері (Е x Б x Т): 1448x906x295 мм Түпқоймасы жоқ теледидар габариттері (Е x Б x Т): 1448x851 x68мм Қаптаманың салмағы: 25.85 кг Тұғырымен теледидардың салмағы: 19.7 кг Тұғырсыз теледидардың салмағы: 18.4 кг
Тасымалдау және сақтау	Қапталған теледидарларды +50-ден бастап -40 0С дейінгі Қоршаған ауа температурасы және 75-тен 100 % дейінгі салыстырмалы ауа ылғалдылығы кезінде МЕМСТ 15150-69 5 тобына сәйкес келетін талаптарда барлық көліктүрлерімен тасымалдауға жатады. Теледидарларды +5-ден бастап +40 0С дейінгі Қоршаған ауа температурасы және ауада Қышқылды, сілтілі және басқа агрессивті Қоспалар болмаған кезде МЕМСТ 15150-69 бойынша 1 топ талаптарында жүзеге асырылады.

* Сипаттамалар анықтама үшін берілген.

Өнім технологиясының жаңартылуына байланысты айырмашылықтар болуы мүмкін.

Сипаттамаларының алдын ала ескертусіз өзгертілуі мүмкін.

ТҰТЫНУШЫЛЫҚ ҚЫЗМЕТІ

Клиенттерді қолдау қызметі

Huep компаниясының тұтынушыларға қолдау көрсету қызметіне, сондай-ақ түпнұсқалық қосалқы бөлшектерді пайдалануға кеңес береміз. Егер сіздің тұрмыстық техникамен қиындықтарыңыз болса, алдымен «Ақауларды жою» бөлімін оқып шығыңыз.

Егер де сіз проблемаңыздың шешімін таба алмаған болсаңыз, мынаған жүгініңіз:

— біздің ресми дилерімізге немесе

— колл-орталыққа қоңырау шалыңыз:

8-800-250-43-05 (РФ),

8-10-800-2000-17-06 (РБ),

00-800-2000-17-06 (Узбекистан),

0-800-308-989 (Украина),

— www.haier-europe.com, сайтына кіріңіз, онда сіз қызмет көрсету туралы сұрау жібере аласыз және жиі қойылатын сұрақтарға жауап таба аласыз.

Қызмет көрсету орталығына хабарласқан кезде, төмендегі ақпаратты дайындаңыз, ол сіз төлтеушінің атына және тексеруге болады:

Моделі _____

Сериялық нөмірі _____

Сатылған күні _____

Сонымен қатар, кепілдігінің және сатылғаны туралы құжаттардың болуын тексеріңіз.



Маңызды! Құралда сериялық нөмірінің болмауы өндіруші үшін құралды сәйкестендіруді және нәтижесінде кепілдік қызмет көрсетуді мүмкін емес етеді.

Құралдан зауыттық сәйкестендіру тақтайшаларын алып тастауға тыйым салынады. Зауыттық тақтайшалардың болмауы кепілдік міндеттемелерді орындаудан бас тартуға себеп болуы мүмкін.

Осы құжатқа алдын ала ескертусіз бір өзгерістердің енгізілуі мүмкін. Өндіруші бұдан әрі ескертусіз бұйымның дизайны мен жабдықтарына өзгерістер енгізуге құқылы.

КЕПІЛДІК ТАЛОНЫ

Құрметті сатып алушы!

Келесі мекенжайда орналасқан «Хайер» корпорациясы: S401 кеңсе, Хайер бренд билдинг, Хайер Индастри парк Хай-тек зон, Лаошан Дистрикт, Циндао, Қытай, сіздің таңдауыңыз үшін сізге алғыс білдіреді, осы бұйымның жоғары сапасы мен мүлтіксіз қызмет етуіне оның пайдалану ережелерін сақтағанда кепілдік береді. Теледидарлардың қызмет етулерінің мерзімі бұйым соңғы тұтынушыға табыс етліген күннен бастап 5 жыл. Өнімнің жоғары сапасын есепке алғанда пайдаланудың нақты мерзімі ресмиден айтарлықтай артып кетуі мүмкін. Бүкіл өнім пайдаланудың жағдайларын есепке алумен жасалған және техникалық талаптарға сәйкестікке тиісті сертификаттаудан өткен. Бұйымның қызмет ету мерзімі аяқталғаннан кейін профилактикалық жұмыстарды жүргізу және бұйымды әрі қарай пайдалану бойынша ұсыныстар алу үшін Хайер Авторландырылған серіктестігіне жүгінуді ұсынамыз. Жаңсақтықтарға жол бермеу үшін сізден сатып алғанда пайдалану жөніндегі нұсқаулықпен, кепілдікті міндеттемелермен мұқият танысып алуды және кепілдік талонның дұрыс толтырылуын тексеруді сұраймыз. Кепілдік талон қате немесе толық емес толтырылған жағдайда сатушы ұйымға жүгініңіз. Бұл бұйым тұрмыстық мақсаттың техникалық күрделі тауары болып табылады. Егер сіз сатып алған бұйым арнайы орнатуды немесе қосылуды талап ететін болса, сізге Хайер Авторландырылған серіктесіне жүгінуді қалай ұсынамыз. Осы кепілдік талонмен «Хайер» Корпорациясы бұйымның кемшіліктері анықталған жағдайда тұтынушылар құқықтарын қорғау туралы қолданыстағы заңнамамен, басқа нормативтік актілермен бекітілген тұтынушылар талаптарын қанағаттандыру бойынша міндеттемелерді өзіне алғанын растайды. Алайда, «Хайер» Корпорациясы төменде мазмұндалған шарттар сақталмаған жағдайда кепілдікті қызмет көрсетуден бас тарту құқығын өзіне қалдырады.

Кепілдікті қызмет көрсетудің шарттары:

Кепілдікті қызмет көрсету тек қана белгіленген үлгідегі кепілдік талонымен жиынтықталған бұйымдарға қатысты болады. «Хайер» Корпорациясы тауар тұтынушыға табыс етілген күннен бастап 12 ай кепілдік мерзімді орнатады. Ықтимал жаңсақтықтарға жол бермеу үшін қызмет ету мерзімі ішінде бұйымға сатылған кезде қоса тіркелетін құжаттарды (тауарық чек, кассалық чек, пайдалану жөніндегі нұсқаулық, кепілдік талоны) сақтап қойыңыз. Жөндеу үшін пайдаланылған қосалқы бөлшектер және ауыстырылған блоктар жаңа, сонымен қатар қайта қалпына келтірілген болуы мүмкін.

Авторландырылған серіктестердің ЕАЭО өңіріндегі толық тізімін сіз келесі телефондар арқылы «Хайер» Ақпараттық орталығында біле аласыз:

8-800-250-43-05- Ресей Тұтынушыларына арналған (Ресей өңірлерінен тегін қоңырау шалу)

8-10-800-2000-17-06 - Беларусь Тұтынушыларына арналған (Беларусь өңірлерінен тегін қоңырау шалу)

0-800-308-989- Украина Тұтынушыларына арналған (Украина өңірлерінен тегін қоңырау шалу)

00-800-2000-17-06 - Өзбекстан Тұтынушыларына арналған (Өзбекстан өңірлерінен тегін қоңырау шалу)

немесе сайтта: www.haier-europe.com немесе келесі электрондық пошта арқылы сұрату жасап біле аласыз: help@haieronline.ru Авторландырылған серіктестердің деректері өзгеріп кетуі мүмкін, анықтамалар үшін «Хайер» Ақпараттық орталығына жүгініңіз.

Кепілдік міндеттемелер ақаулықтары келесілердің салдарынан пайда болған бұйымдарға қатысты болмайды:

- тұтынушының тауарды пайдалану, сақтау және/немесе тасымалдау жағдайлары мен ережелерін бұзуы;
- бұйымды қате орнату, баптау және/немесе іске қосу;
- электрлік қосылулармен жұмыстар технологиясын бұзу, сонымен қатар Бұйымды монтаждауға құжатпен расталған тиісті біліктілігі жоқ тұлғаларды тарту;
- пайдалану бойынша нұсқаулық талап еткен жағдайда Бұйымға уақтылы техникалық қызмет көрсетілмегенде;
- бұйымның осы түріне сәйкес келмейтін жуғыш құралдарды пайдалану, сонымен қатар жуғыш құралдардың ұсынылған мөлшерлемесінен асып кеткенде;
- бұйымды ол арналмаған мақсаттарда пайдаланғанда;
- үшінші тұлғалардың әрекеттерінен: уәкілеттері жоқ тұлғалардың жөндеуі немесе өндіруші рұқсат етпеген құрылымдық немесе сызбалы техникалық өзгерістерді енгізуі;
- Мемлекеттік Техникалық Стандарттардан (MEMCT-ден) және қуат беру желілердің нормаларынан ауытқу;
- еңсерілмейтін күш әрекеттерінен (апат, өрт, найзағай және т. б.);
- жазатайым оқиғалардан, тұтынушының немесе үшінші тұлғалардың қасқана немесе абайсыз әрекеттерінен
- бұйымның ішіне бөгде заттардың, заттектердің, сұйықтықтардың, жәндіктердің, жәндіктердің тіршілік әрекеттерінің өнімдерінің түсуінен пайда болған бұзылулар анықталса;
- бұйымды кәсіпкерлік қызмет үшін пайдалану.

Кепілдікті қызмет көрсету жұмыстардың келесі түрлеріне қатысты болмайды:

- бұйымды пайдаланатын жерде орнату іске қосуға;
- тұтынушыға бұйымды пайдалану жөнінде нұсқау және кеңес беруге;
- бұйымды сыртынан немесе ішінен тазартуға.

Кепілдікті қызмет көрсетуге төменде аталған шығыс материалдар мен керек-жарақтар жатпайды:

- басқару пульстері, аккумуляторлық батареялар, қуат беру элементтері, қуат берудің сыртқы блоктары және зарядтау құрылғылары, жалғағыштары бар біріктірілген сымдар;
- бұйымға қосымша тіркелетін құжаттама.

Пайдалану жөніндегі нұсқаулыққа толықтырулар:

- «Хайер» Корпорациясы тұтынушы бұйымды пайдаланғанда құпия немесе дербес ақпаратты жоғалтқаны үшін жауапты болмайды.
- үшінші тұлғалардың қызмет көрсетуі және/немесе бағдарламалық қамтымды орнатуы алдын ала ескертусіз өзгертуі, уақытша тоқтатуы немесе тоқтатуы мүмкін.

Маңызды! Аспапта сериялық нөмірдің болмауы Өндірушіге аспапты сәйкестендіруге, және де, нәтиже ретінде, оған кепілдікті қызмет көрсетуге мүмкіндік бермейді. Аспаптан зауыттық сәйкестендіруші тақтайшаларды алып тастауға тыйым салынады. Зауыттық тақтайшалардың болмауы кепілдікті міндеттемелерді орындаудан бас тартудың себебіне айналуы мүмкін.

Ресми атауы	Қала	Клиентке арналған телефон	Мекенжайы
«Единая служба сервиса А-Айсберг» жабық акционерлік қоғамы	Мәскеу	8-800-250-43-05	127644, Мәскеу қ., Вагоно-ремонтная көш., 10 үй, 1-құр.
«Авторизованный Центр «Пионер Сервис» жауапкершілігі шектеулі қоғамы	Санкт-Петербург	8-800-250-43-05	191040, Санкт-Петербург қ., Лиговский даңғ., 52 үй, А-лит.
«Архсервис- центр» жауапкершілігі шектеулі қоғамы	Архангельск	8-800-250-43-05	163000 Архангельск қ., Воскресенская көш., 85 үй
«Техинсервис» жауапкершілігі шектеулі қоғамы	Сочи	8-800-250-43-05	354068, Сочи қ., Донская көш., 3
«ТехноВидеоСервис» жауапкершілігі шектеулі қоғамы	Қазан	8-800-250-43-05	420100, Қазан, Проточная көш., 8 үй,
ДОМСЕРВИС жауапкершілігі шектеулі қоғамы	Владимир	8-800-250-43-05	600017, Владимир қ., Батурин көш., 39 үй
ТРАНССЕРВИС жауапкершілігі шектеулі қоғамы - Краснодар	Краснодар	8-800-250-43-05	350058, Краснодар қ., Кубанская көш., 47
ТРАНССЕРВИС жауапкершілігі шектеулі қоғамы -Т.Новгород	Төменгі Новгород	8-800-250-43-05	603098, Төменгі Новгород қ., Артельная көш., 31 үй
ТРАНССЕРВИС жауапкершілігі шектеулі қоғамы -Екатеринбург	Екатеринбург	8-800-250-43-05	Екатеринбург, ст. Шарташская, 10
«Циклон» жауапкершілігі шектеулі серіктестігі	Омбы	8-800-250-43-05	644042, Омбы, К.Маркс даңғылы, 34а, кеңсе 410
«ГлавБитСервис» жауапкершілігі шектеулі қоғамы	Томск	8-800-250-43-05	Томск, ст. Маяковская 25/7
«Сервисбыттехника» жауапкершілігі шектеулі қоғамы	Орынбор	8-800-250-43-05	460044, Орынбор қ., Конституция көш., 4 үй
«Сибсервис» жауапкершілігі шектеулі қоғамы	Новокузнецк	8-800-250-43-05	654066, Новокузнецк қ., Грдина көш., 18 үй
АРГОН-СЕРВИС жауапкершілігі шектеулі қоғамы	Новороссийск	8-800-250-43-05	353905, Новороссийск қ., Серов көш., 14
АЛИКА-СЕРВИС жауапкершілігі шектеулі қоғамы	Иркутск	8-800-250-43-05	664019, Иркутск қ., Писарев көш., 18-а-үйі
«КРОК-ТТЦ» ЖШҚ	Киев	0-800-211-501	Киев қ., Радужная көш., 25 Б үйі
Сервис орталығы	Ташкент	(+998 71) 207 10 01	-
«CBTService» ОДО	Минск	375-17-262-95-50	Минск, ст. Мен Колас 52
«RoyalTerm» жауапкершілігі шектеулі серіктестігі	Минск	375-29-198-11-50	Минск, ст. Орловская 40А, 7 кеңсе
«Сервис Маг» ЖШС	Алматы қаласы	8 (727) 233 30 00	050002, Алматы қ. Қалдаяқова 17
«Ascon-7» ЖШС	Алматы қаласы	7 (727) 397 75 75	050010, Алматы қ. Сағадата Нұрмағамбетова 25

АСО тізбесі өзгертілуі мүмкін. Өзекті ақпаратты сіз біздің сайтымыздан ала аласыз www.haier-europe.com

ЗМІСТ

ВАЖЛИВІ ІНСТРУКЦІЇ З БЕЗПЕКИ.	1
ЗАПОБІЖНІ ЗАХОДИ ТА НАГАДУВАННЯ.	2
ПІДГОТОВКА ДО ВИКОРИСТАННЯ.	3
ПІДКЛЮЧЕННЯ ЗОВНІШНІХ ПРИЛАДІВ І УПРАВЛІННЯ	4
ПІДКЛЮЧЕННЯ ПРИСТРОЇВ.	5
ІНСТРУКЦІЇ З ЕКСПЛУАТАЦІЇ.	6
УСУНЕННЯ НЕСПРАВНОСТЕЙ.	18
СПЕЦИФІКАЦІЯ ПРОДУКТУ	19

ВАЖЛИВІ ІНСТРУКЦІЇ З БЕЗПЕКИ

- 1) Ознайомтеся з інструкцією
- 2) Зберігайте цю інструкцію.
- 3) Дотримуйтеся всіх запобіжних заходів.
- 4) Дотримуйтеся вказівок, наведених в інструкції.
- 5) Не використовуйте даний пристрій поблизу води.
- 6) Протирайте пристрій тільки сухою тканиною.
- 7) Не закривайте вентиляційні отвори, встановіть пристрій відповідно до інструкцій.
- 8) Не встановлюйте телевизор поруч з джерелами тепла, такими як радіатори, обігрівачі, печі та інші прилади (включаючи підсилювачі), що виділяють тепло.
- 9) Будьте обережні при підключенні пристрою до електромережі. Якщо формат штекера, який поставляється, не відповідає формату Вашої розетки, зверніться до спеціаліста для заміни застарілої розетки.
- 10) Обережно тримайте шнур живлення від переміщення або перетискання, особливо в штекерах, в арматурі штепсельних розеток і в місцях, де вони виходять із пристрою.
- 11) Використовуйте тільки прилади/аксесуари, визначені виробником.
- 12) Вимикайте пристрій з розетки електромережі під час грози, а також у тих випадках, коли ви не збираєтеся використовувати його протягом тривалого часу
- 13) Всі роботи з обслуговування повинні виконуватися кваліфікованим персоналом. Сервісне обслуговування необхідне у випадках, коли пристрій був пошкоджений будь-яким чином, наприклад, пошкоджений шнур живлення або штекер; на нього пролилась рідина чи всередину потрапили які-небудь предмети; пристрій піддавався дії дощу або вологи; пристрій не працює належним чином або його впустили.
- 14) Оскільки мережевий штекер використовується як вимикаючий пристрій, цей пристрій завжди має бути в робочому стані.
- 15) Не перекривайте вентиляційні отвори пристрою такими предметами, як газети, скатертини, штори і т. д.
- 16) Не слід розмішувати на пристрої джерела відкритого вогню, наприклад, запалені свічки.
- 17) Варто звернути увагу на екологічні аспекти утилізації батарейок.
- 18) Пристрій призначений для використання в умовах помірного клімату.
- 19) Не допускайте потрапляння на пристрій крапель або бризок, а також не ставте на нього предмети, наповнені рідиною, наприклад вази.
- 20) Пристрій призначений тільки для домашнього використання.

Транспортування і зберігання

Перевозити і зберігати продукт необхідно в заводській упаковці, згідно із зазначеними на ній маніпуляційним знакам. Під час навантаження, розвантаження і транспортування дотримуйтеся обережності. Транспорт і сховища повинні забезпечувати захист продукту від атмосферних опадів і механічних пошкоджень.

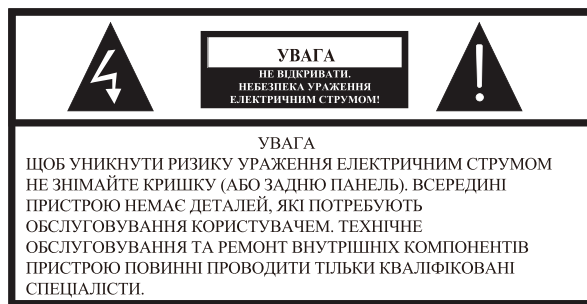

 Цей знак свідчить про наявність небезпечної напруги всередині цього пристрою.

 Цей знак свідчить про наявність важливої інформації щодо експлуатації пристрою або догляду за ним в літературі, що входить в комплект поставки.

ПОПЕРЕДЖЕННЯ:

Щоб уникнути ризику виникнення пожежі або ураження електричним струмом, не піддавайте цей пристрій дії дощу або вологи.

ПОПЕРЕДЖЕННЯ:

Батарейки не повинні піддаватися впливу високої температури, джерелами якої можуть бути сонячне світло, вогонь і т. д.



Цей знак свідчить про наявність подвійної ізоляції між небезпечною мережевою напругою і деталями, доступними для користувача. При обслуговуванні використовувати тільки ідентичні запасні частини.



Цей знак свідчить про те, що пристрій повинен бути утилізований окремо від побутових відходів (це правило є обов'язковим до виконання на території Євросоюзу). Для запобігання нанесенню шкоди довкіллю або здоров'ю людей, утилізуйте цей пристрій відповідно до встановлених вимог. Для повернення пристрою зв'яжіться з організацією, що займається утилізацією, або зв'яжіться з продавцем, у якого Ви придбали пристрій. Вони зможуть виконати екологічно раціональну утилізацію.

ЗАПОБІЖНІ ЗАХОДИ ТА НАГАДУВАННЯ

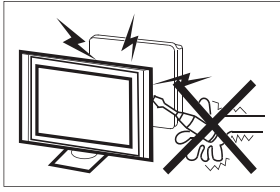

Висока напруга виробляється в процесі роботи цього телевізійного приймача. Не знімайте з пристрою задню панель. Технічне обслуговування та ремонт внутрішніх компонентів пристрою повинні проводити тільки кваліфіковані спеціалісти.

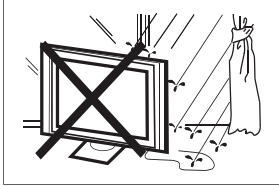

Щоб уникнути виникнення пожежі або ураження електричним струмом, не піддавайте цей пристрій дії дощу або вологи



Не допускайте потрапляння будь-яких предметів у вентиляційні отвори й інші отвори телевізора. Не допускайте потрапляння будь-яких рідин на пристрій.

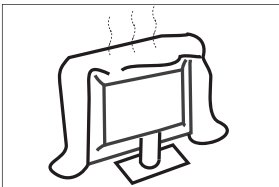

Не перекривайте вентиляційні отвори задньої панелі. Для тривалої і безпроблемної експлуатації електрокомпонентам потрібне охолодження.

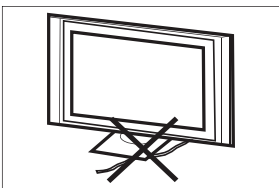

Мережевий кабель потрібно розмішувати таким чином, щоб на нього не наступали.



Не протирайте увімкнений в мережу пристрій, використовуйте м'яку суху тканину без використання хімікатів.

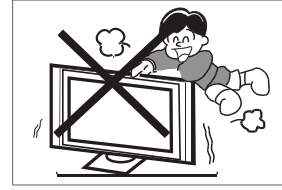

Ніколи не вставайте і не спирайтеся на телевізор, а також не допускайте падіння телевізора або підставки. Будьте уважні до дітей. Пристрій може впасти і нанести травму.

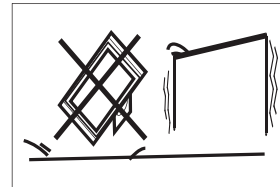

Не встановлюйте пристрій на нестійкі візки, стійки, полки та столи. Падіння може призвести до пошкодження пристрою, а також стати причиною фізичних травм людини.

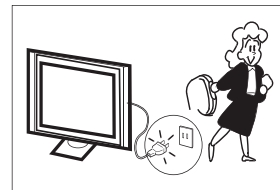

Рекомендується вимкнути пристрій з мережі електроживлення, якщо він не використовується протягом тривалого періоду часу

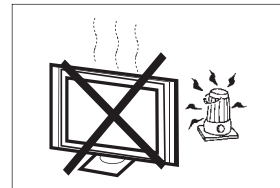

Не піддавайте телевізійний приймач впливу прямих сонячних променів та інших джерел тепла. Не встановлюйте телевізійний приймач безпосередньо на інші вироби, які виділяють тепло, наприклад на відеопрогравачі та аудіо підсилювачі. Не слід розмішувати на телевізорі джерела відкритого вогню, наприклад, запалені свічки.

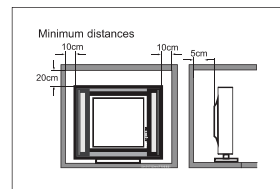

При вбудованому встановленні телевізора необхідно дотримуватися зазначеної мінімальної відстані до стін. Перегрів призведе до пошкодження та скорочення терміну служби пристрою.

Примітка: використовуйте пристрій в умовах помірного клімату.

ПІДГОТОВКА ДО ВИКОРИСТАННЯ

ВАЖЛИВО: Ніколи не натискайте на екран. Ці дії призведуть до пошкодження. Гарантія не поширюється на дефекти, що виникли в результаті неправильної експлуатації або неправильного встановлення.

КРІПЛЕННЯ ПІДСТАВКИ

ВАЖЛИВО: Підставка для телевізора повинна бути зібрана перед використанням.

1. Покладіть телевізор лицьовою стороною на м'яку і плоску поверхню (ковдру, поролон, тканину тощо), щоб уникнути пошкодження.
2. Закріпіть підставку внизу телевізора за допомогою шістьох команд.

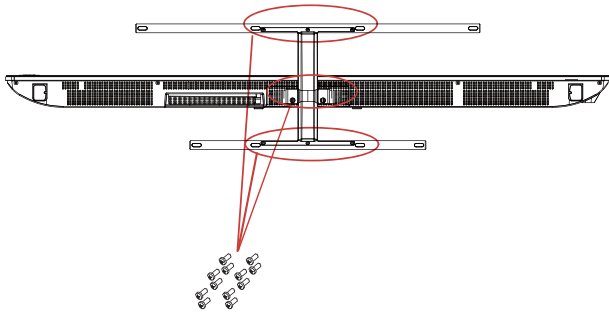

ПРИМІТКА
Зовнішній вигляд пристрою повинен збігатися з зображенням.

ПІДГОТОВКА ТЕЛЕВІЗОРА ДО ВСТАНОВЛЕННЯ НА СТІНУ

Рекомендується тримати телевізор на відстані не менше 2,35 "(60 мм) від стіни, щоб уникнути перешкод від кабелю. Перед встановленням телевізора на стіну необхідно зняти підставку.

Для Вашої безпеки використовуйте тільки UL кронштейни, які відповідають вазі телевізора без підставки.

Установка кронштейнів на телевізор:

1. Викрутіть гвинти кріплення підставки.
 2. Зніміть підставку з телевізора.
 3. Закріпіть настінний кронштейн на задній панелі телевізора за допомогою чотирьох гвинтів.
- При встановленні монтажного кронштейну, дотримуйтеся вказівок, наведених в інструкції.

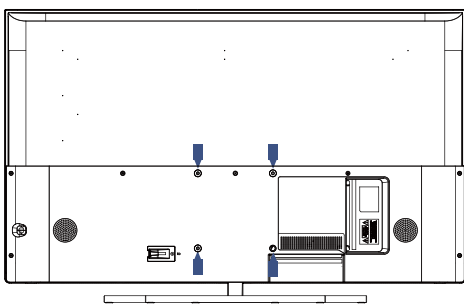

ПРИМІТКА
Настінний кронштейн не входить в комплект поставки телевізора.

УВІМКНЕННЯ ТЕЛЕВІЗОРА

1. Встановіть підставку і розмістіть телевізор на твердій поверхні.

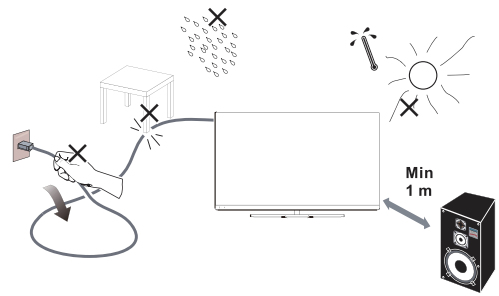

ПРИМІТКА

- При встановленні телевізора слідкуйте, щоб вентиляційні отвори були відкриті для вільної циркуляції повітря. Не перекривайте вентиляційні отвори задньої панелі.
- Для забезпечення повної безпеки не слід розміщувати поблизу або встановлювати на пристрої джерела відкритого вогню, наприклад запалені свічки.
- Уникайте впливу тепла, прямих сонячних променів, дощу або води. Не допускайте потрапляння на пристрій крапель або бризок.

2. Підключіть антенний кабель або кабель кабельного телебачення до гнізда антени ANT IN на задній панелі телевізора. Див. розділ «ПІДКЛЮЧЕННЯ АНТЕНИ/КАБЕЛЮ» на стор. 7.
3. Пульт дистанційного керування:
Зніміть кришку відсіку для батарей. Вставте 2 батарейки (тип AAA 1.5 V).

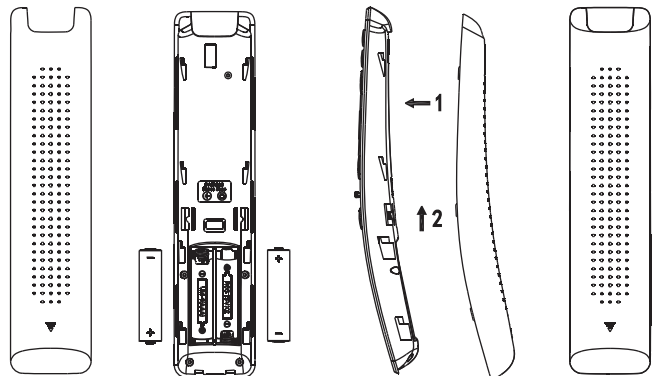

4. Живлення:
Під'єднайте шнур живлення до робочої розетки.

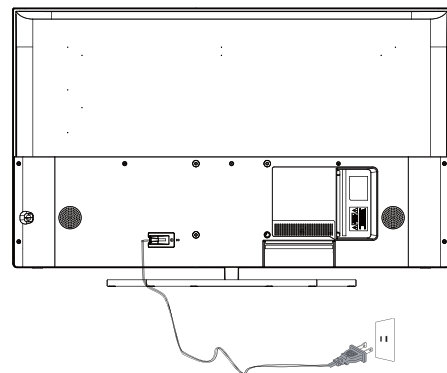

5. Увімкніть телевізор:
Натисніть кнопку **POWER** на пульті дистанційного керування, щоб увімкнути телевізор.

ПІДКЛЮЧЕННЯ ЗОВНІШНІХ ПРИЛАДІВ І УПРАВЛІННЯ

УПРАВЛІННЯ КНОПКАМИ

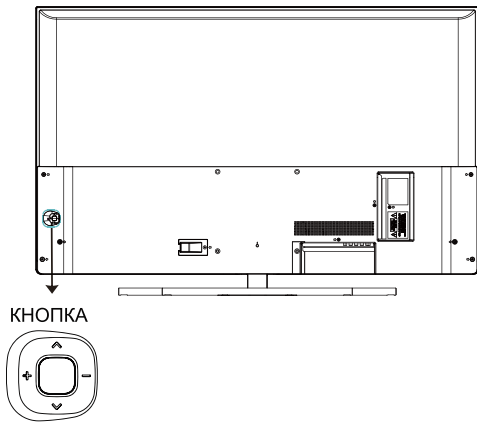

Кнопка живлення

У режимі очікування натисніть кнопку живлення, щоб увімкнути телевізор.

При завантаженні пристрою натисніть і утримуйте кнопку живлення для вимкнення.

У режимі меню кнопка живлення виконує ту саму функцію, що і кнопка ОК.

Ліва і права кнопки

Коли меню не відкрите, натисніть ці кнопки для збільшення або зменшення гучності.

Верхня і нижня кнопки.

Коли меню не відкрите, натисніть ці кнопки для перемикання каналів.

При використанні меню пересувайте курсор на екрані стрілками вгору і вниз.

КОМПЛЕКТ ПОСТАВКИ

Телевізор 55/ 65"

Пульт дистанційного керування — 1 шт

Інструкція користувача – 1 шт

Комплект підставки – 1шт

ПІДКЛЮЧЕННЯ ЗОВНІШНІХ ПРИСТРОЇВ



Роз'єми (зліва направо):

роз'єм RJ45, Оптичний, відео, лівий канал звуку, правий канал звуку

роз'єми HDMI4, HDMI3, HDMI2,



Роз'єми (зліва направо):

HDMI 1 (ARC), LNB вхід (супутникове ТБ), Антена(антена/кабель),

роз'єм USB1 / USB2, навушники, CI,

ПІДКЛЮЧЕННЯ ПРИСТРОЇВ

Підключайте пристрої до роз'ємів на зворотному боці телевізора таким чином:

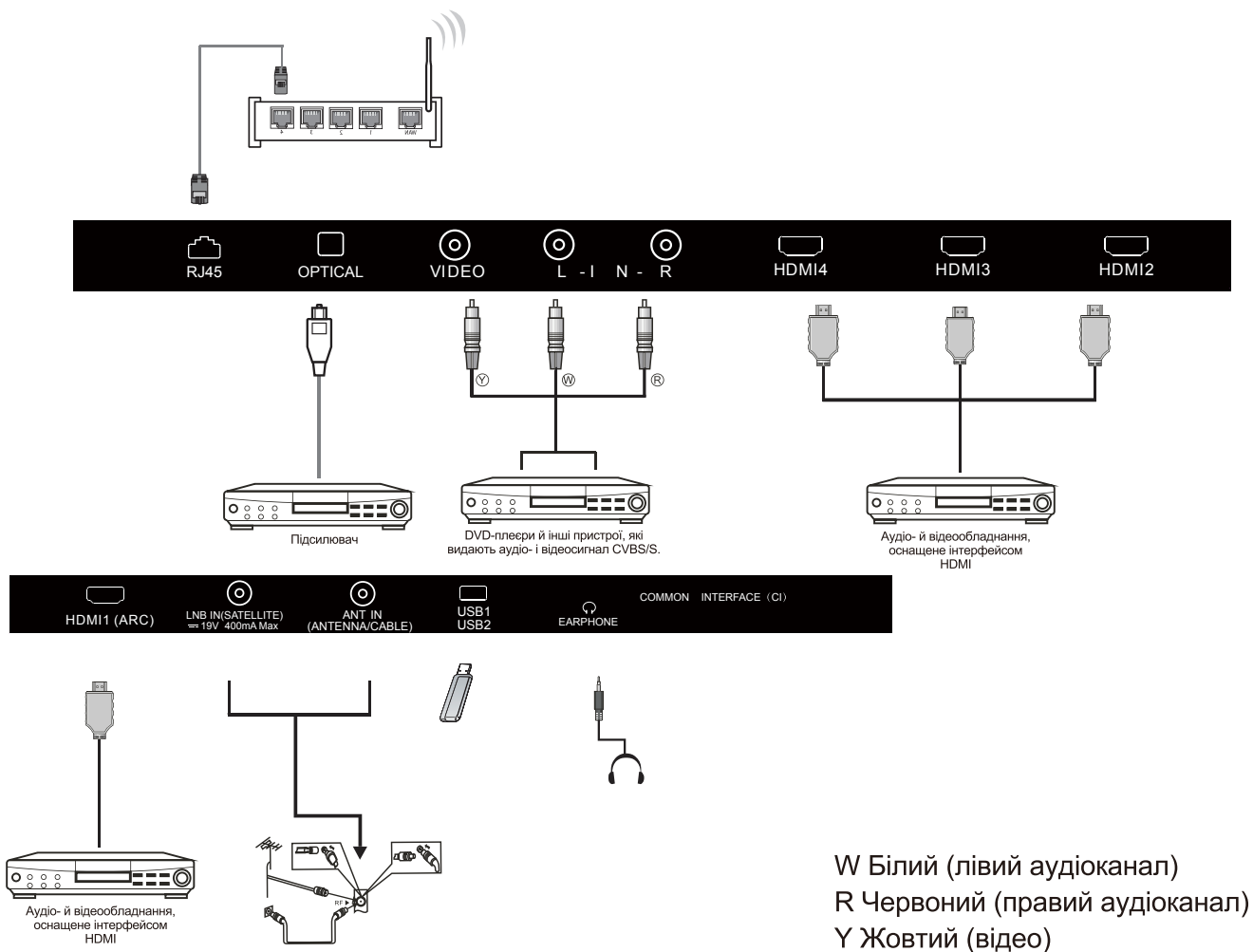

1. HDMI: Підключайте мультимедійні пристрої, що підтримують високу роздільну здатність.
2. USB: Підключайте USB пристрої.
3. YPbPr: Компонентний роз'єм.
4. RF: Антенне/кабельне ТБ
5. AV INPUT: Відео вхід/аудіо вхід.

ІНСТРУКЦІЇ З ЕКСПЛУАТАЦІЇ

ВИКОРИСТАННЯ ПУЛЬТА ДИСТАНЦІЙНОГО КЕРУВАННЯ

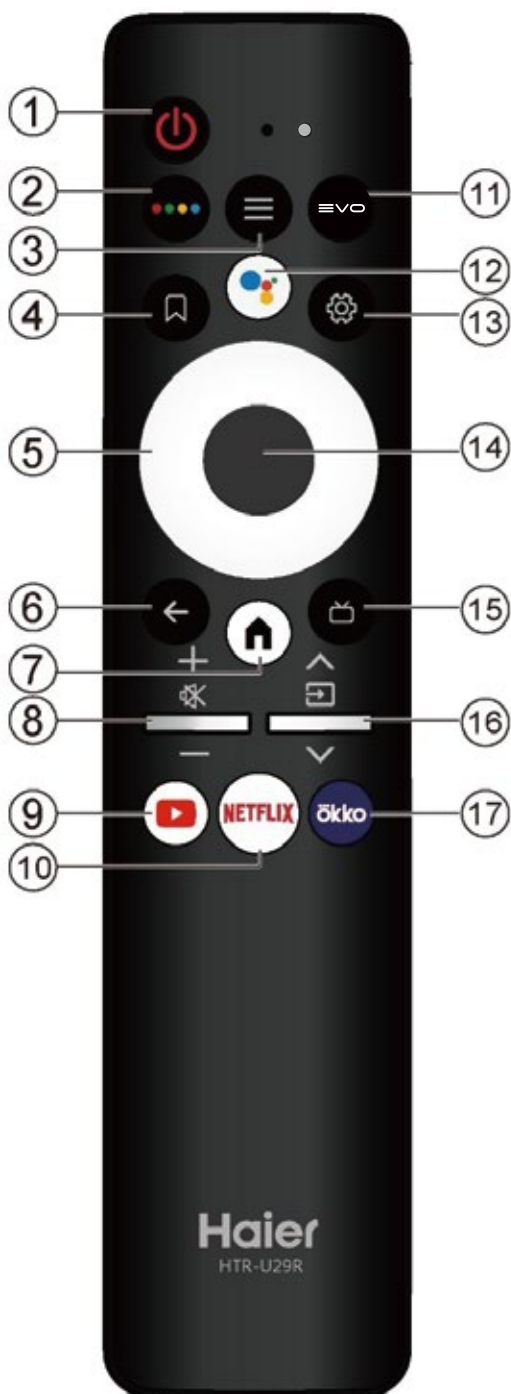

#	Кнопка	Опис
1	Power	Увімкнення та вимкнення телевізора. При вимкненому телевізорі блок живлення перебуває під напругою. Для того, щоб повністю відключити живлення, від'єднайте шнур живлення.
2		Відображення клавіатури швидкого доступу.
3	MENU	Відображення меню.
4		Відображення списку каналів/ списку для перегляду.
5		Переміщення екранним меню.
6		Повернення до попереднього меню.
7		Відкриття домашнього екрану.
8		Натисніть + або - для регулювання рівня гучності. Вимкнення звуку.
9	YouTube	Відкриття додатку YouTube.
10	NETFLIX	Відкриття додатку NETFLIX.
11	EVO	Відкриття додатку EVO.
12		Запуск Google Assistant.
13		Відображення налаштувань.
14	OK	Підтвердження вибору опції або виконання функції.
15		Відображення електронного гіда передач в режимі ТБ.
16		Натисніть ^ або v для перемикання телеканалів. Відображення переліку джерел сигналу.
17	OKKO	Відкриття додатку OKKO.

ПОЧАТКОВЕ НАЛАШТУВАННЯ

Під час першого увімкнення телевізора майстер налаштувань допоможе вам виконати всі основні налаштування. Див. текстову підказку про початкове налаштування.



За допомогою кнопок ▲/▼ виберіть мову системи. Натисніть **OK**, щоб підтвердити вибір мови.

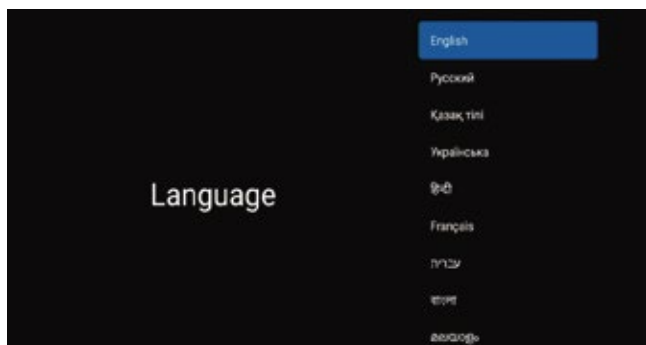

Ця функція використовується для з'єднання з пультом дистанційного керування. Після успішного з'єднання для керування телевізором можна використовувати пульт дистанційного керування, який підтримує функцію Bluetooth.

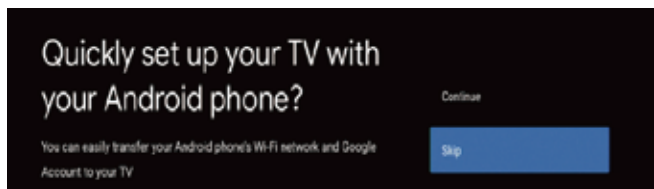

Підключіть свій смартфон Android до телевізора. Щоб продовжити підключення, виберіть «Продовжити»; Щоб пропустити цей крок, виберіть пункт «Пропустити».



За допомогою кнопок ▲/▼ виберіть підключення до Wi-Fi, натисніть **OK** і введіть пароль, а потім підтвердьте підключення.

ПРИМІТКА
Ця функція - голосовий пульт Bluetooth для управління

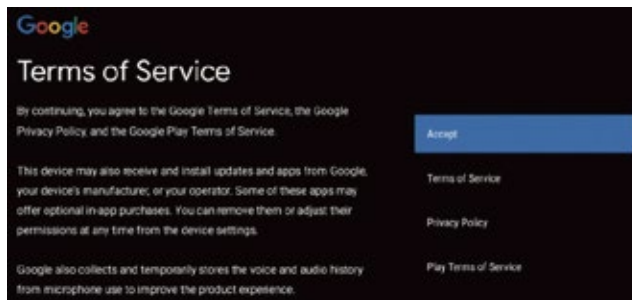

Згода з Умовами надання служб Google для покращення роботи продукту. Щоб підтвердити згоду, виберіть пункт «Прийняти».

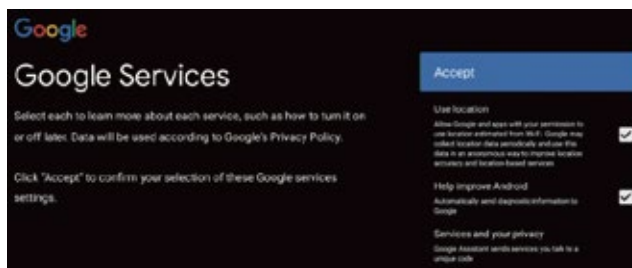

Згода на користування Службами Google для покращення роботи продукту. Щоб підтвердити згоду, виберіть пункт «Прийняти».



1. Якщо пристрій працює на базі Android TV, натисніть ►, щоб вибрати функцію перегляду.
2. Більше програм можна знайти в Google Play. Натисніть ►, щоб перейти до наступного екрана.
3. Передавайте фотографії та інший вміст на телевізор через вбудований Chromecast. Натисніть **OK**, щоб завершити перегляд.

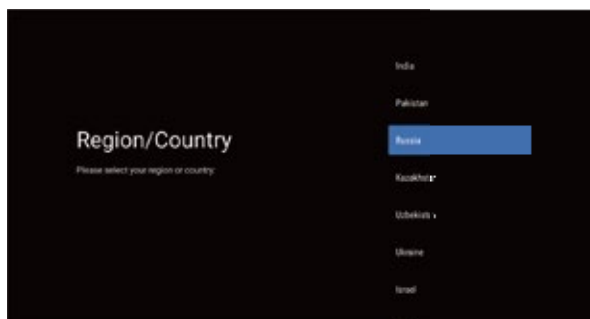

За допомогою кнопок ▲/▼ виберіть країну свого пристрою. Натисніть **OK** для підтвердження.



Використовується для встановлення пароля на пристрій, щоб забезпечити захист та конфіденційність.

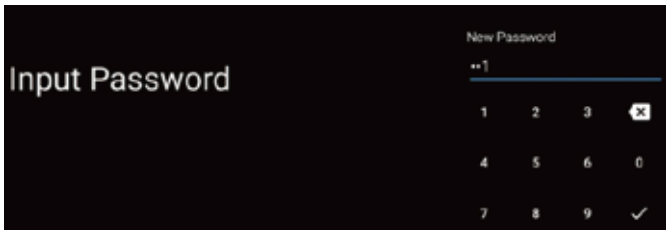

Натисніть **ОК**, щоб викликати віртуальну клавіатуру. Використовуйте пульт дистанційного керування для введення 4-значного пароля, після чого ви будете автоматично перенаправлені в наступний інтерфейс.

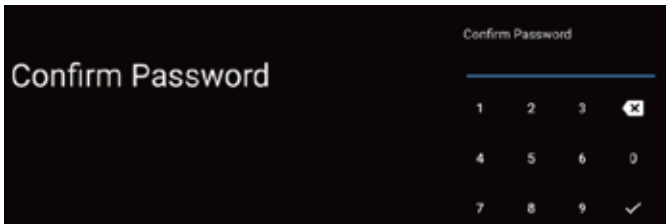

Знову підтвердьте пароль та не змінійте його. Для введення та підтвердження пароля використовуйте пульт дистанційного керування.

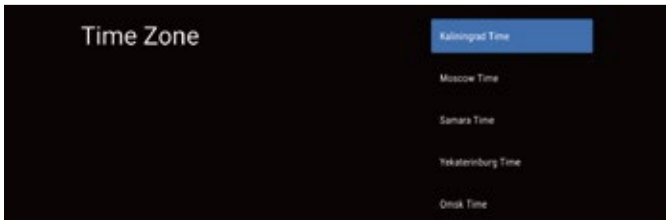

Виберіть потрібний часовий пояс, натискаючи кнопки «вгору» та «вниз». Натисніть **ОК**, щоб підтвердити вибір.

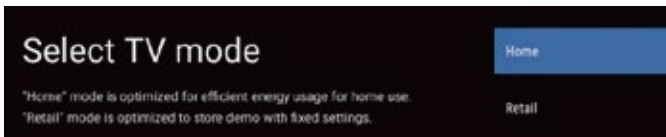

За допомогою кнопок ▲/▼ виберіть режим «Домашній» та натисніть «Так».

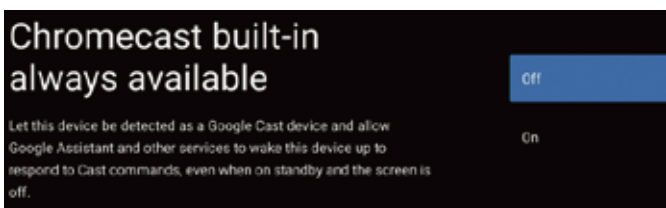

Щоб відповісти на команди Cast, натисніть «Увімкн.», для виходу — «Вимкн.».



За допомогою кнопок ▲/▼ виберіть режим тюнера. Щоб підтвердити вибір, натисніть **ОК**.

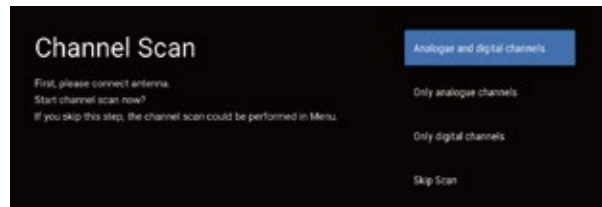

За допомогою кнопок ▲/▼ виберіть пошук. Щоб розпочати пошук, виберіть «Сканування»; щоб пропустити пошук, виберіть пункт «Пропустити сканування».

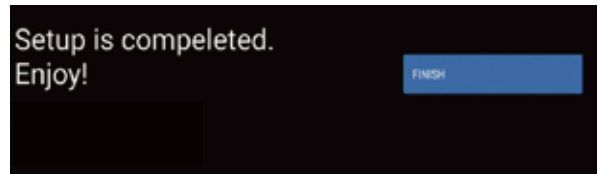

Натисніть **ОК**, щоб завершити налаштування.

ПРИМІТКА

Система IoT працює над тим, аби підтримувати більшу кількість підключень побутових пристроїв на базі IoT. Простота голосового управління дозволить смарт-телевізору виступати центральною точкою доступу до сучасного інтелектуального управління домом за допомогою стандартної мови та слів.

ГОЛОВНИЙ ЕКРАН

Після завершення роботи майстра налаштувань можна дивитися телевізор і переходити на головний екран.

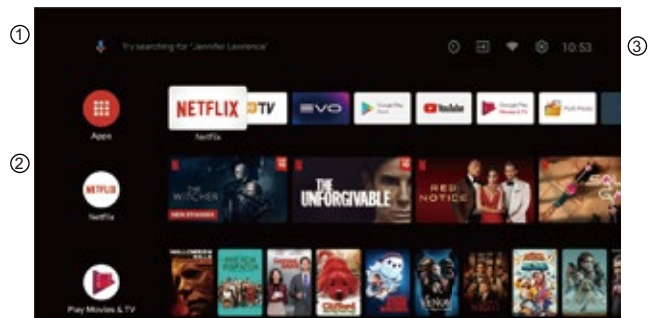

- ① Відкрийте Помічник Google або розпочніть голосовий пошук.
- ② Серед програм, установлених на телевізорі, піктограми обраних програм відображаються у цьому розділі. (Користувачі можуть додавати/вилучати обрані програми, а також змінювати їхній порядок.)
 - 📺 **Програми:** Натисніть, щоб перейти до екрана програм, де перелічені всі встановлені програми.
- ③
 - 🔍 **Сповідення:** відображає кількість сповіщень.
 - 📶 **Входи:** піктограма вибору джерела вхідного сигналу.
 - 🌐 **Мережа та інтернет:** піктограма мережі, наприклад Wi-Fi.
 - ⚙️ **Налаштування:** Тут можна налаштувати різні параметри. Докладніше про налаштування див. наступне пояснення.

ДЖЕРЕЛО ВХІДНОГО СИГНАЛУ

В інтерфейсі ГОЛОВНИЙ ЕКРАН за допомогою кнопок ▲/▼/◀/▶ виберіть піктограму «Входи». Натисніть **ОК**, щоб відкрити список джерел вхідного сигналу, потім натисніть кнопку «вгору», щоб виділити потрібний вхід, та натисніть **ОК** для перемикання.

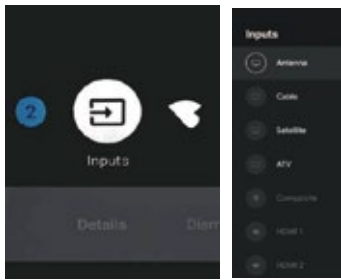

У режимі прямої трансляції натисніть кнопку **ДЖЕРЕЛО**, щоб відобразити список джерел вхідного сигналу. Ви можете вибрати бажане джерело.

НАВІГАЦІЯ В ЕКРАННОМУ МЕНЮ

Увійти можна двома способами. Спочатку в режимі прямої трансляції натисніть кнопку меню для відображення параметрів телевізора, за допомогою кнопок **▲/▼/◀/▶** виберіть меню налаштувань, та натисніть **ОК** для підтвердження. Потім в інтерфейсі **ГОЛОВНИЙ ЕКРАН** натисніть кнопку **▶**, щоб вибрати піктограму кругового меню налаштувань, натисніть **ОК** для підтвердження.

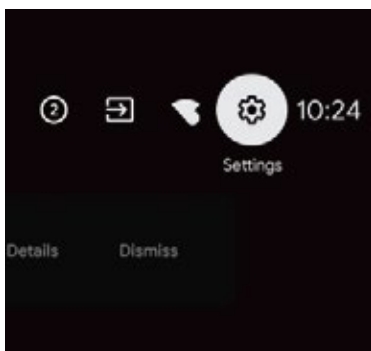
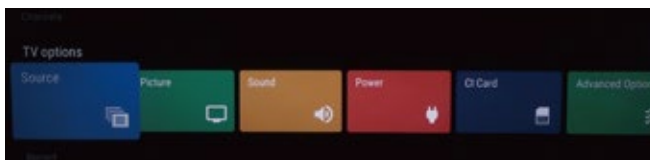

За допомогою кнопок **▲/▼** виберіть те, що ви хочете налаштувати.

Натисніть **ОК**, щоб застосувати налаштування.

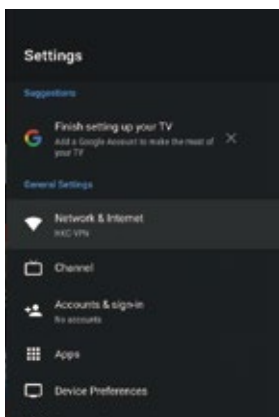

Натисніть **НАЗАД**, щоб повернутися до попереднього меню. Якщо відображається головне меню, натиснувши **НАЗАД**, ви закриєте екранне меню.

Мережа

1. За допомогою кнопок **▲/▼** виберіть те, що ви хочете налаштувати.

2. Натисніть кнопку **ОК**, щоб настроїти.

3. Після завершення настройки натисніть кнопку **ОК**, щоб зберегти нове значення та повернутися до попереднього меню.

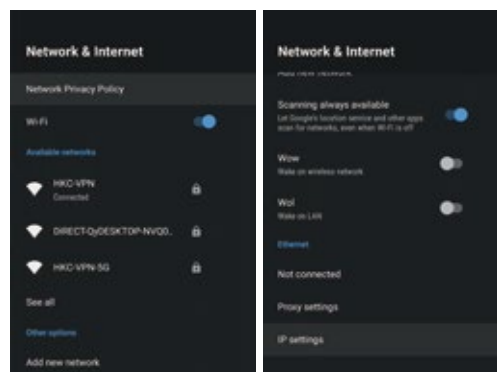

КАНАЛ (Антенa)

1. В інтерфейсі **ГОЛОВНИЙ ЕКРАН** виберіть піктограму «Входи», натисніть **ОК**, щоб відкрити список джерел вхідного сигналу, виберіть пункт «Антенa».



2. Меню->Налаштування->Канал->Канали.

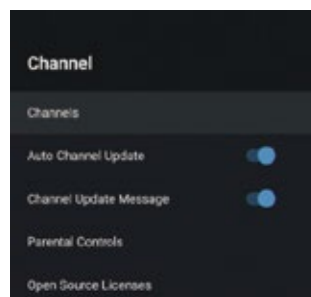

Канали – відображення пошукового **підменю** залежно від різних режимів встановлення каналів.

Автоматичне оновлення каналів – натисніть **ОК**, щоб вибрати **УВІМКН**. чи **ВИМКН**. У разі вибору **УВІМКН**. система буде автоматично сканувати та оновлювати канали через 5 хвилин очікування.

Повідомлення про оновлення каналу – натисніть **ОК**, щоб вибрати **УВІМКН**. чи **ВИМКН**. У разі вибору **УВІМКН**. система покаже вам повідомлення про оновлення.

Батьківський контроль – За допомогою кнопок **▲/▼** виберіть пункт меню, потім натисніть **ОК**, щоб відкрити підменю.

Ліцензії на відкрите програмне забезпечення – За допомогою кнопок **▲/▼** виберіть пункт меню, а потім натисніть **ОК**, щоб відкрити підменю.

3. Виберіть підменю, можна здійснювати пошук каналів, оновлювати пошук, здійснювати пошук одиначної ДУ тощо.

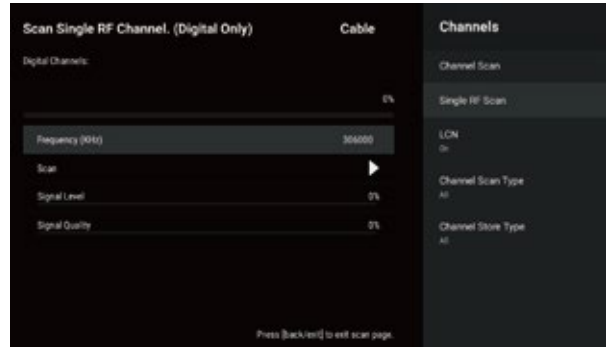
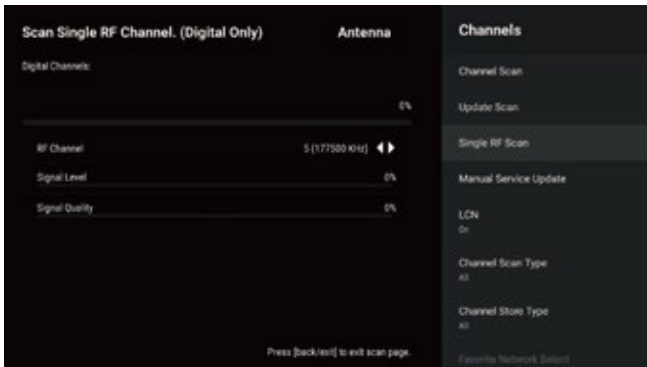
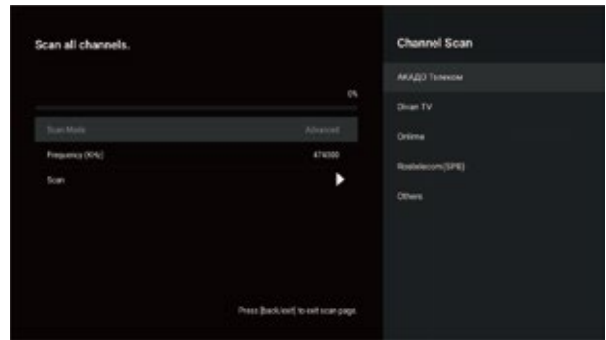
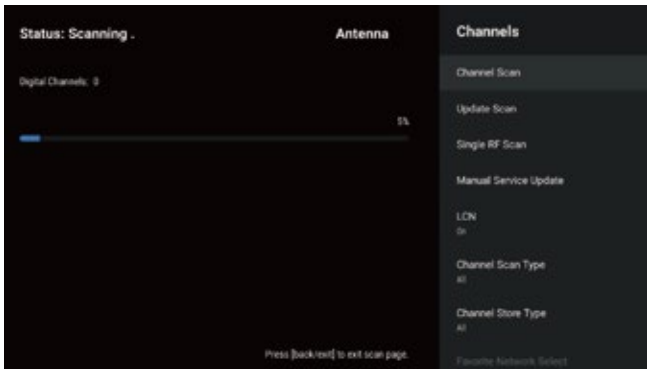

КАНАЛ (Кабельне ТБ)

1. В інтерфейсі ГОЛОВНИЙ ЕКРАН виберіть піктограму «Входи», натисніть ОК, щоб відкрити список джерел вхідного сигналу, виберіть «Кабельне ТБ».

КАНАЛ (Супутникове ТБ)

1. В інтерфейсі ГОЛОВНИЙ ЕКРАН виберіть піктограму «Входи», натисніть ОК, щоб відкрити список джерел вхідного сигналу, виберіть «Супутникове ТБ».

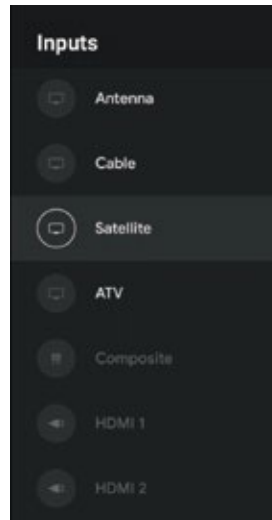
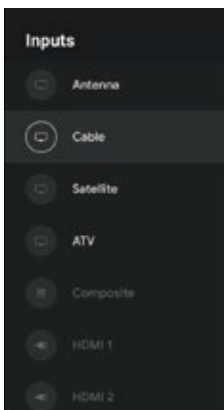

2. Меню->Налаштування->Канал->Канали.

2. Меню->Налаштування->Канал->Канали.

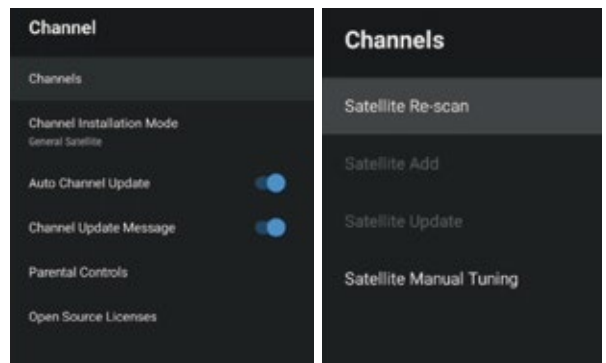
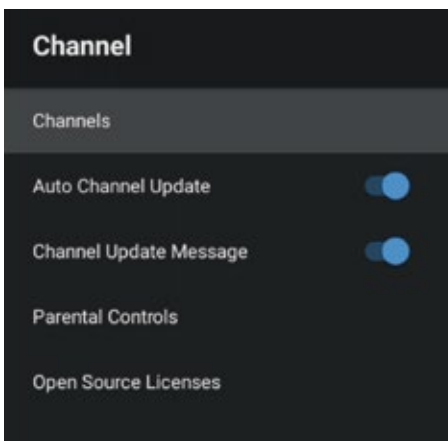

3. Виберіть підменю, можна почати пошук каналів, виконати пошук одиначної ДУ тощо.

3. Виберіть підменю, можна виконати повторний пошук супутникових каналів, ручне налаштування супутникових каналів тощо.

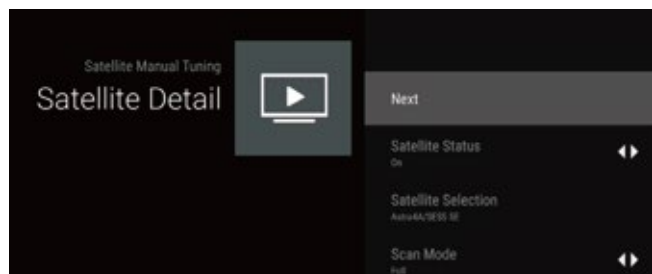
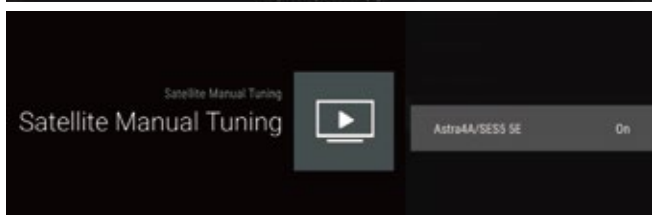
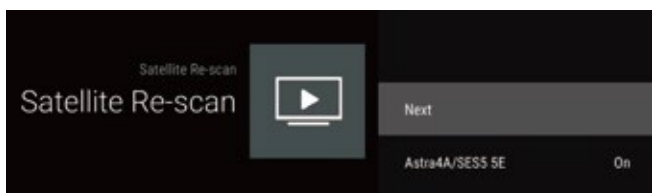
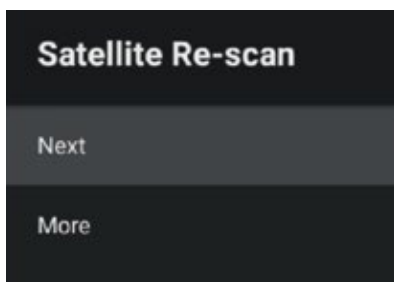

КАНАЛ (ATV)

1. В інтерфейсі ГОЛОВНИЙ ЕКРАН виберіть піктограму «Входи», натисніть ОК, щоб відкрити список джерел вхідного сигналу, виберіть «ATV».

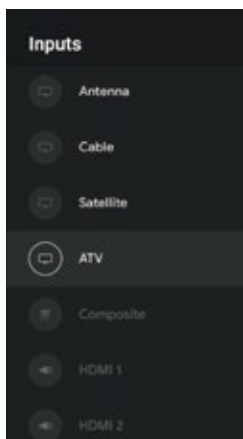

2. Меню->Налаштування->Канал->Канали.

3. Виберіть підменю, можна розпочинати пошук каналів, оновлювати пошук каналів, виконувати ручний пошук аналогових каналів тощо.

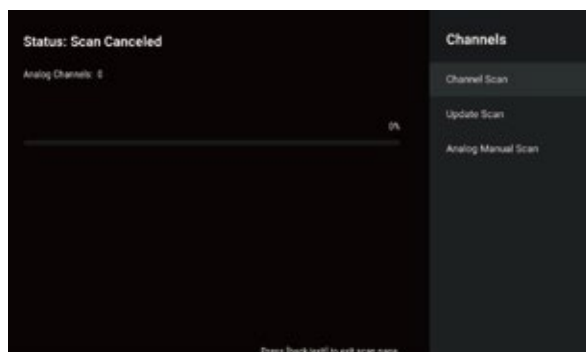

Пошук каналів: введіть безпосередньо в автоматичний інтерфейс пошуку платформи.

Оновлення пошуку каналів: Повторний автоматичний пошук частотних точок за межами станції.

Ручний пошук аналогових каналів: Станція ручного пошуку ATV. Після введення частотної точки ви можете вибрати станцію пошуку, натискаючи кнопки «вгору» або «вниз».

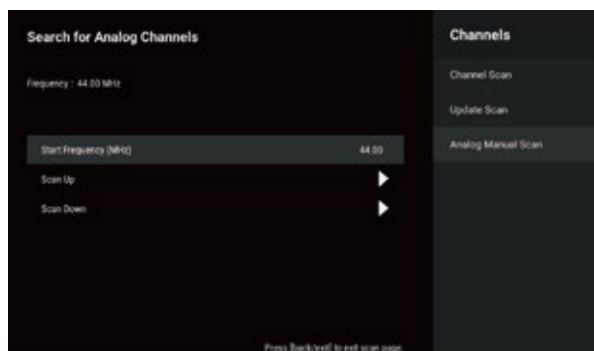

Пропуск каналу/Зміна каналу/Переміщення каналу/Редагування каналу/Видалення каналу: За допомогою кнопок ▲/▼ виберіть пункт меню, потім натисніть ОК, щоб відкрити підменю.

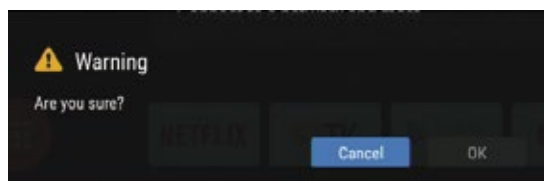

Очистити список каналів: За допомогою кнопок ▲/▼ виберіть пункт меню, потім натисніть ОК, щоб вибрати очистку списку.

ОБЛІКОВІ ЗАПИСИ І ВХІД У СИСТЕМУ

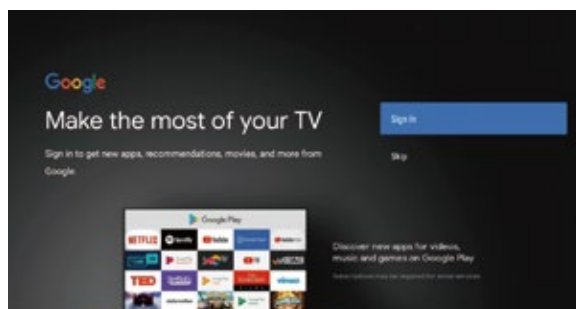

ПРОГРАМИ

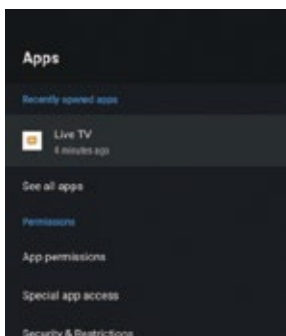

У цьому меню можна встановити дозволи для програм та ознайомитися зі списками програм.

1. За допомогою кнопок ▲/▼ виберіть те, що ви хочете налаштувати.
2. Натисніть **ОК**, щоб настроїти.
3. Після завершення настройки натисніть кнопку **НАЗАД**, щоб повернутися до попереднього меню.

ПАРАМЕТРИ ПРИСТРОЮ

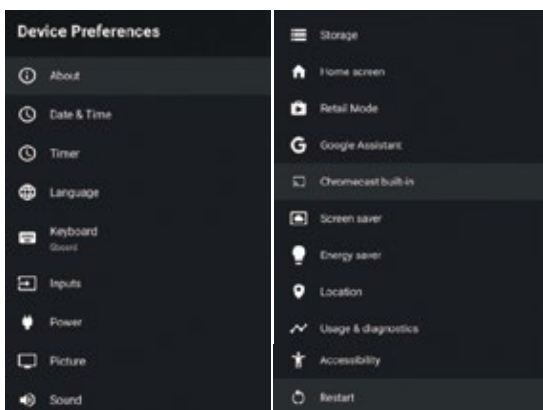

У цьому меню можна ознайомитися з інформацією та налаштуваннями телевізора.

1. За допомогою кнопок ▲/▼ виберіть те, що ви хочете налаштувати.
2. Натисніть **ОК**, щоб настроїти.
3. Після завершення настройки натисніть кнопку **НАЗАД**, щоб повернутися до попереднього меню.

ЗАГАЛЬНІ ВІДОМОСТІ

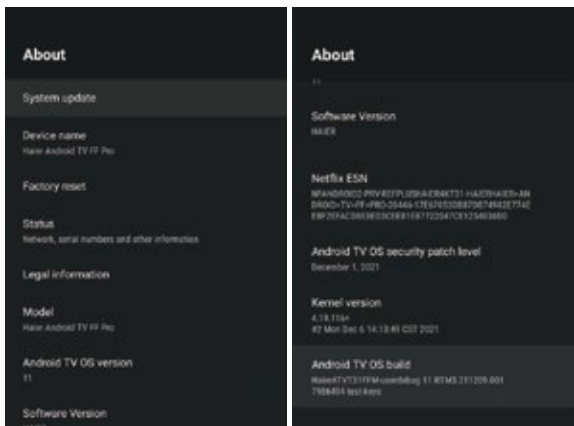

У цьому меню можна оновити систему, відновити заводські налаштування та прочитати інформацію про телевізор.

ДАТА І ЧАС

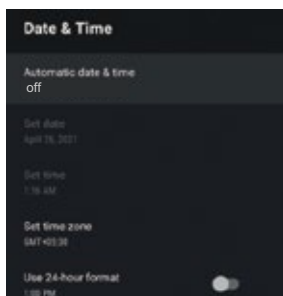

Автоматичне встановлення дати та часу – За допомогою кнопок ▲/▼ виберіть пункт меню, а потім натисніть **ОК**, щоб відкрити підменю. (Опції: Використання мережевого часу, Вимкн.)

ПРИМІТКА

- Ручне налаштування дати та часу автоматично змінить **Автоматичні дату та час** на **ВИМКН**.

Налаштування дати – За допомогою кнопок ▲/▼ виберіть пункт меню, а потім натисніть **ОК**, щоб відкрити підменю.

Налаштування часу – За допомогою кнопок ▲/▼ виберіть пункт меню, а потім натисніть **ОК**, щоб відкрити підменю.

Налаштування часового поясу – За допомогою кнопок ▲/▼ виберіть пункт меню, а потім натисніть кнопку **ОК**, щоб відкрити підменю.

Вибір 24-годинного формату – За допомогою кнопок ▲/▼ виберіть пункт меню, потім натисніть кнопку **ОК**, щоб вибрати **УВИМКН**. або **ВИМКН**.

ТАЙМЕР

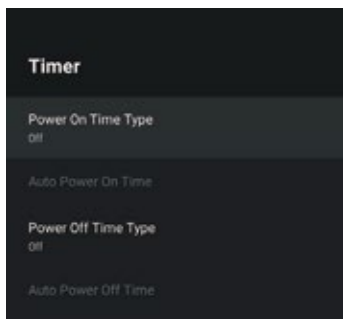

Тип часу ввімкнення – За допомогою кнопок ▲/▼ виберіть пункт меню, а потім натисніть кнопку **ОК**, щоб вибрати **УВИМКН./ВИМКН./ОДИН РАЗ**.

Час автоматичного ввімкнення – За допомогою кнопок ▲/▼ виберіть пункт меню, а потім натисніть кнопку **ОК**, щоб відкрити підменю.

Тип часу вимкнення – За допомогою кнопок ▲/▼ виберіть пункт меню, а потім натисніть кнопку **ОК**, щоб вибрати **УВИМКН./ВИМКН./ОДИН РАЗ**.

Час автоматичного вимкнення – За допомогою кнопок ▲/▼ виберіть пункт меню, а потім натисніть кнопку **ОК**, щоб відкрити підменю.

МОВА

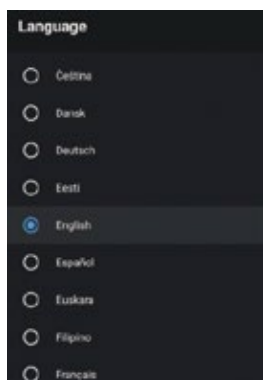

Мова – За допомогою кнопок ▲/▼ виберіть пункт меню, потім натисніть кнопку **ОК**, щоб відкрити вибір мови.

КЛАВІАТУРА

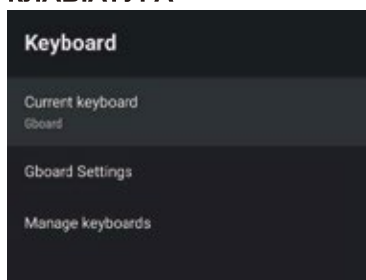

Активна клавіатура – За допомогою кнопок ▲/▼ виберіть пункт меню, потім натисніть кнопку **ОК**, щоб відкрити підменю.

Налаштування Gboard – За допомогою кнопок ▲/▼ виберіть пункт меню, потім натисніть кнопку **ОК**, щоб відкрити підменю.

Керована клавіатура – За допомогою кнопок ▲/▼ виберіть пункт меню, потім натисніть кнопку **ОК**, щоб відкрити підменю.

ВХОДИ

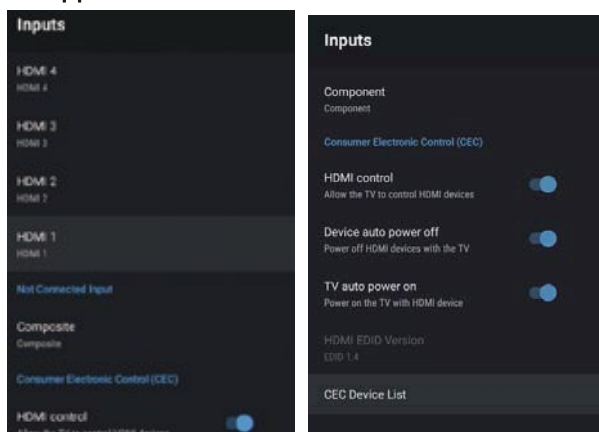

Входи – За допомогою кнопок ▲/▼ виберіть пункт меню, потім натисніть кнопку **ОК**, щоб відкрити підменю.

HDMI контроль – За допомогою кнопок ▲/▼ виберіть пункт меню, а потім натисніть кнопку **ОК**, щоб увімкнути або вимкнути.

Автоматичне відключення пристрою – За допомогою кнопок ▲/▼ виберіть пункт меню, потім натисніть кнопку **ОК**, щоб вибрати увімкнути або вимкнути.

Автоматичне увімкнення телевізора – За допомогою кнопок ▲/▼ виберіть пункт меню, а потім натисніть кнопку **ОК**, щоб вибрати увімкнути або вимкнути.

Версія EDID HDMI – показувати версію EDID (Розширені дані ідентифікації дисплея).

Список пристроїв CEC – За допомогою кнопок ▲/▼ виберіть пункт меню, а потім натисніть **ОК**, щоб відкрити підменю.

ЖИВЛЕННЯ

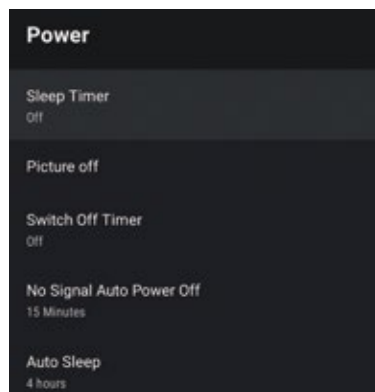

Таймер нічного режиму – За допомогою кнопок ▲/▼ виберіть пункт меню, потім натисніть кнопку **ОК**, щоб відкрити підменю.

(Опції: вимкн., через 10 хвилин, 20 хвилин, 30 хвилин, 40 хвилин, 50 хвилин, 60 хвилин, 90 хвилин або 120 хвилин.)

Вимкнення зображення – За допомогою кнопок ▲/▼ виберіть пункт меню, а потім натисніть кнопку **ОК**, щоб вибрати увімкнути або вимкнути.

Таймер вимкнення – За допомогою кнопок ▲/▼ виберіть пункт меню, потім натисніть кнопку **ОК**, щоб відкрити підменю.

(Опції: вимкн., через 30 хвилин, 60 хвилин, 90 хвилин, 120 хвилин, 150 хвилин, 180 хвилин, 210 хвилин, 240 хвилин)

Автоматичне вимкнення без сигналу – За допомогою кнопок ▲/▼ виберіть пункт меню, потім натисніть кнопку **ОК**, щоб відкрити підменю. (Опції: вимкн., через 5 хвилин, 10 хвилин, 15 хвилин, 30 хвилин, 60 хвилин).

Автоматичне увімкнення нічного режиму – За допомогою кнопок ▲/▼ виберіть пункт меню, а потім натисніть кнопку **ОК**, щоб відкрити підменю. (Опції: Ніколи, через 4 години, 6 годин, 8 годин).

ЗОБРАЖЕННЯ

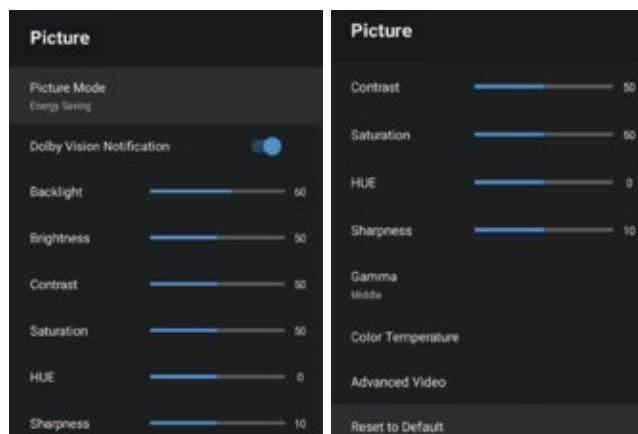

Режим зображення – За допомогою кнопок ▲/▼ виберіть пункт меню, щоб відкрити підменю. (Опції: Користувацький, Стандартний, Яскравий, Спорт, Кіно, Гра та Енергозбереження).

Сповідання Dolby Vision – За допомогою кнопок ▲/▼ виберіть пункт меню, а потім натисніть кнопку **ОК**, щоб вибрати УВІМКН. або ВИМКН.

Підсвічування/Яскравість/Контрастність/Насиченість/ВІДТІНОК/Різкість – За допомогою кнопок ▲/▼ виберіть параметр. Натисніть ◀, щоб зменшити значення параметра. Натисніть ▶, щоб збільшити значення параметра.

Gamma — За допомогою кнопок ▲/▼ виберіть пункт меню, потім натисніть кнопку **ОК**, щоб відкрити підменю. (Опції: Темний, Середній, Яскравий).

Теплота кольору – За допомогою кнопок ▲/▼ виберіть пункт меню, потім натисніть кнопку **ОК**, щоб відкрити підменю.

Покращений формат відео – За допомогою кнопок ▲/▼ виберіть пункт меню, а потім натисніть кнопку **ОК**, щоб відкрити підменю.

Скидання за замовчуванням – Скинути всі налаштування до заводських.

ЗВУК



Звук системи – За допомогою кнопок ▲/▼ виберіть пункт меню, а потім натисніть кнопку **ОК**, щоб вибрати УВІМКН. або ВИМКН.

Стиль звуку – За допомогою кнопок ▲/▼ виберіть пункт меню, потім натисніть кнопку **ОК**, щоб відкрити підменю. (Опції: Користувацький, Стандартний, Нічний, Спорт, Кіно, Музика, Новини, Авто).

Баланс / Баси / Високі частоти — За допомогою кнопок ▲/▼ виберіть пункт меню. Натисніть ◀, щоб зменшити значення параметра. Натисніть ▶, щоб збільшити значення параметра.

dbx - tv – За допомогою кнопок ▲/▼ виберіть пункт меню, потім натисніть кнопку **ОК**, щоб відкрити підменю.

Об'ємний звук – За допомогою кнопок ▲/▼ виберіть пункт меню, а потім натисніть кнопку , щоб вибрати УВІМКН. або ВИМКН.

Еквалайзер – За допомогою кнопок ▲/▼ виберіть пункт меню, потім натисніть кнопку **ОК**, щоб відкрити підменю.

Затримка динаміка – За допомогою кнопок ▲/▼ виберіть пункт меню. Натисніть ◀, щоб зменшити значення параметра. Натисніть ▶, щоб збільшити значення параметра.

Звуковий канал eARC – За допомогою кнопок ▲/▼ виберіть пункт меню, а потім натисніть кнопку **ОК**, щоб вибрати Авто або ВИМКН.

Цифровий вихід – За допомогою кнопок ▲/▼ виберіть пункт меню, а потім натисніть кнопку **ОК**, щоб відкрити підменю. (Опції: Авто, Байпас, PCM, Dolby Digital Plus, Dolby Digital).

Затримка цифрового виходу– За допомогою кнопок ▲/▼ виберіть пункт меню. Натисніть ◀, щоб зменшити значення параметра. Натисніть ▶, щоб збільшити значення параметра.

Режим автоматичного контролю гучності – За допомогою кнопок ▲/▼ виберіть пункт меню, а потім натисніть кнопку **ОК**, щоб УВІМКН. або ВИМКН.

Режим понижуючого міксування – За допомогою кнопок ▲/▼ виберіть пункт меню, а потім натисніть кнопку **ОК**, щоб відкрити підменю. (Опції: Стерео, Об'ємний).

Обробка Dolby Audio – За допомогою кнопок ▲/▼ виберіть пункт меню, а потім натисніть кнопку **ОК**, щоб УВІМКН. або ВИМКН.

Скидання за замовчуванням – скинути всі налаштування до заводських.

ЗБЕРЕЖЕННЯ ДАНИХ

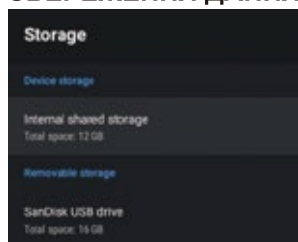

Внутрішній загальний пристрій збереження даних – За допомогою кнопок ▲/▼ виберіть пункт меню, а потім натисніть кнопку **ОК**, щоб відкрити підменю.

Знімний пристрій збереження даних – За допомогою кнопок ▲/▼ виберіть пункт меню, а потім натисніть кнопку **ОК**, щоб відкрити підменю.

(Примітка: Показати зовнішні пристрої за наявності)

ГОЛОВНИЙ ЕКРАН

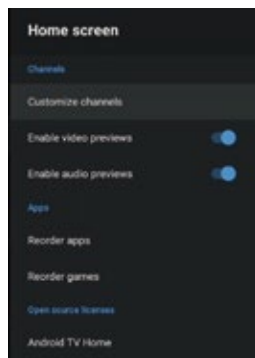

У цьому меню можна налаштувати канали, знайти програми, ліцензії на відкрите програмне забезпечення.

1. За допомогою кнопок ▲/▼ виберіть те, що ви хочете налаштувати.
2. Натисніть **ОК**, щоб настроїти.
3. Після завершення настройки натисніть кнопку «НАЗАД», щоб повернутися до попереднього меню.

ДОДАТОК RETAIL MODE (Режим магазину)

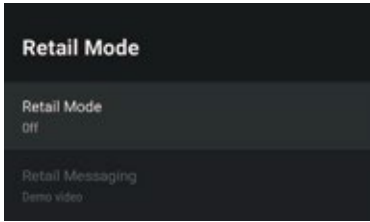

Режим магазину – За допомогою кнопок ▲/▼ виберіть пункт меню, а потім натисніть кнопку **ОК**, щоб вибрати УВІМКН. або ВИМКН.

Повідомлення магазину – За допомогою кнопок ▲/▼ виберіть пункт меню, потім натисніть кнопку **ОК**, щоб відкрити підменю. (Примітка: Демо-відео, е-POP зліва, е-POP знизу)

ПОМІЧНИК GOOGLE

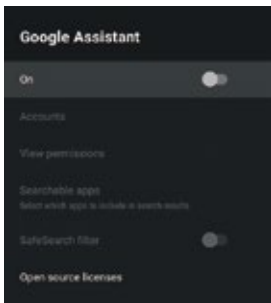

У цьому меню можна налаштувати програми з можливістю пошуку, фільтр безпечного пошуку, блокування образливих слів, ліцензії на відкрите програмне забезпечення.

1. За допомогою кнопок ▲/▼ виберіть те, що ви хочете налаштувати.
2. Натисніть **ОК**, щоб відрегулювати.
3. Після завершення настройки натисніть кнопку «НАЗАД», щоб повернутися до попереднього меню.

ВБУДОВАНИЙ CHROMECAST

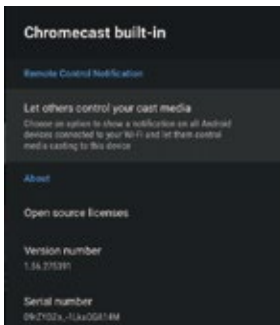

У цьому меню можна ознайомитися з інформацією та налаштуваннями Chromecast.

1. За допомогою кнопок ▲/▼ виберіть те, що ви хочете налаштувати.
2. Натисніть **ОК**, щоб настроїти.
3. Після завершення настройки натисніть кнопку «НАЗАД», щоб повернутися до попереднього меню.

ЗАСТАВКА

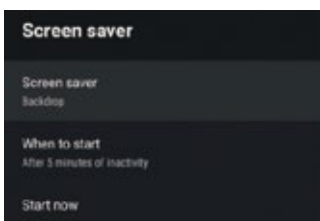

Заставка – За допомогою кнопок ▲/▼ виберіть пункт меню, потім натисніть кнопку **ОК**, щоб відкрити підменю. (Опції: Вимкнення екрана, Фон, Кольори)

Час запуску – За допомогою кнопок ▲/▼ виберіть пункт меню, потім натисніть кнопку **ОК**, щоб відкрити підменю. (Опції: через 5 хвилин, 15 хвилин, 30 хвилин, 1 година, 2 години)

Запустити зараз – За допомогою кнопок ▲/▼ виберіть пункт меню, потім натисніть кнопку **ОК**, щоб відкрити заставку.

Режим ЕНЕРГОЗБЕРЕЖЕННЯ

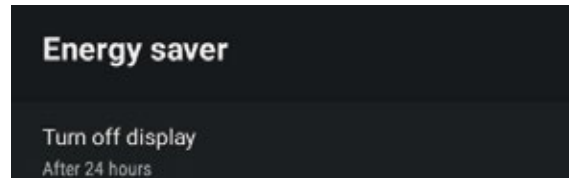

Запустити зараз – За допомогою кнопок ▲/▼ виберіть пункт меню, потім натисніть кнопку **ОК**, щоб відкрити підменю.

(Опції: через 15 хвилин, 30 хвилин, 1 година, 4 години, 8 годин, 12 годин, 24 години, Ніколи.)

Місцезнаходження

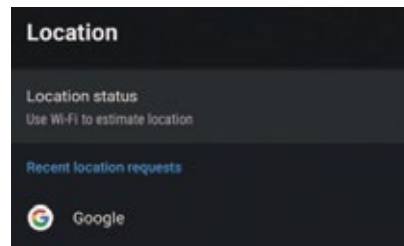

Статус місцезнаходження – За допомогою кнопок ▲/▼ виберіть пункт меню, а потім натисніть кнопку **ОК**, щоб відкрити підменю.

(Опції: Використовувати Wi-Fi для визначення місцезнаходження, Вимкн.)

ВИКОРИСТАННЯ ТА ДІАГНОСТИКА

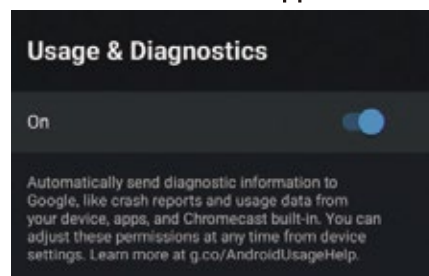

Використання та діагностика – За допомогою кнопок ▲ / ▼ виберіть пункт меню, а потім натисніть кнопку **ОК**, щоб вибрати УВІМКН. або ВИМКН.

СПЕЦІАЛЬНІ МОЖЛИВОСТІ

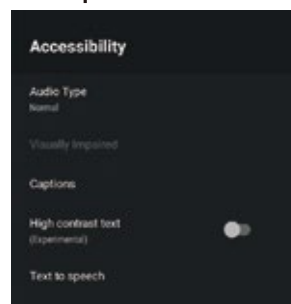

Тип звуку – За допомогою кнопок ▲/▼ виберіть пункт меню, потім натисніть кнопку **OK**, щоб відкрити підменю. (Опції: Нормальний, Звуковий опис, Усні субтитри, Опція для осіб із вадами слуху, Звуковий опис та Усні субтитри.)

Для осіб із вадами зору – За допомогою кнопок ▲/▼ виберіть пункт меню, потім натисніть кнопку **OK**, щоб відкрити підменю.

Покращення передачі діалогів DAC-4 – За допомогою кнопок ▲/▼ виберіть пункт меню, потім натисніть кнопку **OK**, щоб відкрити підменю. (Опції: Вимкн., Низьке, Середнє, Високе.)

Субтитри – За допомогою кнопок ▲/▼ виберіть пункт меню, потім натисніть кнопку **OK**, щоб відкрити підменю.

Висококонтрастний текст – За допомогою кнопок ▲/▼ виберіть пункт меню, потім натисніть **OK**, щоб вибрати УВІМКН. або ВИМКН.

Синтез мовлення – За допомогою кнопок ▲/▼ виберіть пункт меню, потім натисніть кнопку **OK**, щоб відкрити підменю.

СКИДАННЯ

Натисніть кнопку **OK**, щоб відкрити підменю.

Скидання – видалити все.

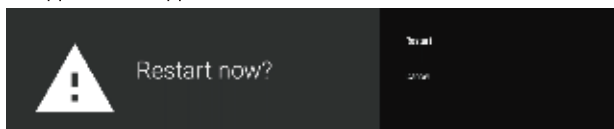

ПУЛЬТИ ТА АКСЕСУАРИ

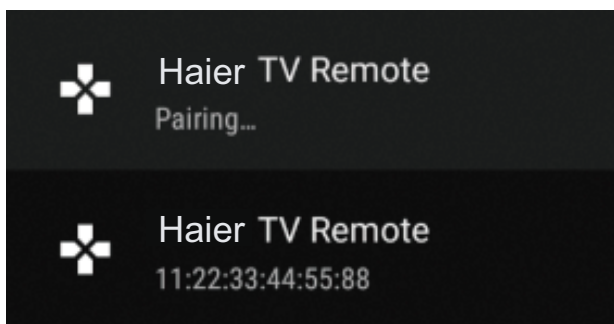
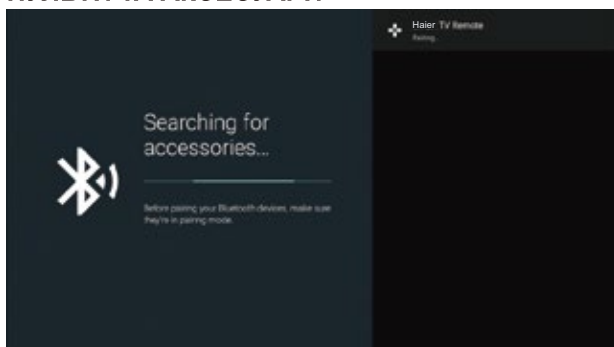

У цьому меню можна з'єднувати пристрої за допомогою Bluetooth.

1. Затисніть кнопки «←» та «📺» у нижній частині пульта дистанційного керування на 5 секунд.
2. Коли загоряться світлодіодні індикатори, відпустіть їх. Пульт дистанційного керування надішле сигнал з'єднання на телевизор. Інформація про пульт дистанційного керування з'явиться у правій частині екрана.
3. Натисніть кнопку **OK**, щоб з'єднання відобразилося. Якщо на дисплеї відображається статус «З'єднано», з'єднання відбулося успішно.
4. Якщо на дисплеї з'являється статус «Не вдалося виконати з'єднання», під час з'єднання стався збій. Зачекайте 30 секунд, а потім затисніть кнопки «←» та «📺» у нижній частині пульта дистанційного керування протягом 5 секунд, щоб повторити попередні кроки.
5. Натисніть кнопку «←», щоб повернутися до попереднього меню.

ДОДАВАННЯ ТА ВИКОРИСТАННЯ МУЛЬТИМЕДІЙНОГО ПРОГРАВАЧА

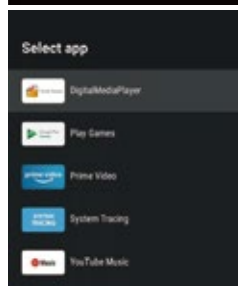

1. В інтерфейсі ГОЛОВНИЙ ЕКРАН виберіть піктограму + у стовпці APP (Програми), щоб додати програму, та натисніть **OK**. Натискайте кнопки «Вгору» та «Вниз», щоб вибрати програму Мультимедійний програвач, та натисніть **OK**, щоб додати його до інтерфейсу ГОЛОВНИЙ ЕКРАН.

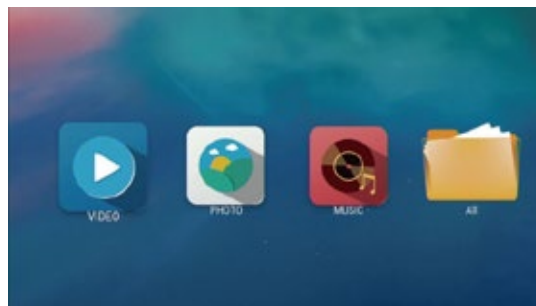

2. Натисніть кнопку **OK**, щоб увійти в мультимедійний програвач і відобразити Відео, Фото, Аудіо. Після підключення USB-накопичувача можна переглянути відповідні файли, що зберігаються на USB-накопичувачі (формат FAT32).

ПРИМІТКА

Меню може відрізнятись залежно від того, коли ви придбали телевизор.



Перейдіть вліво, щоб відкрити безконтактну функцію Голосового керування, а потім вправо, щоб закрити.

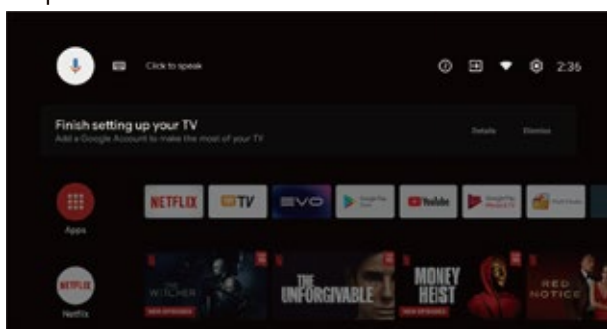

1. Перейдіть до центру екрана. (Відкрито за замовчуванням)

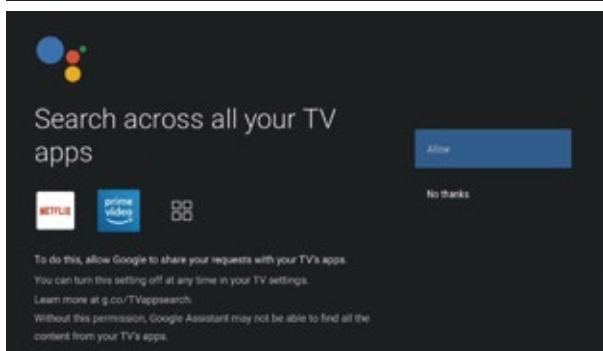
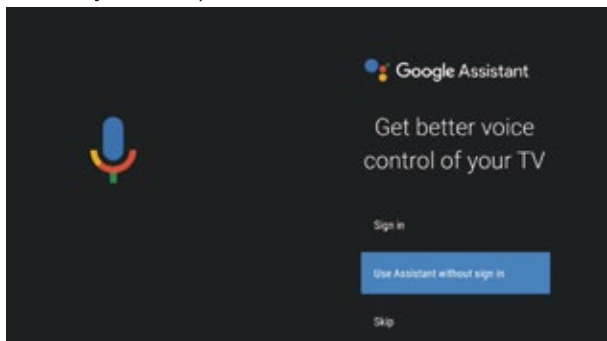

2. Піднесіть пульт дистанційного керування та клацніть на піктограму мікрофона. Виберіть «Налаштування помічника Google», натисніть «Увійти» або «Використовувати помічника без входу» → «Дозволити».

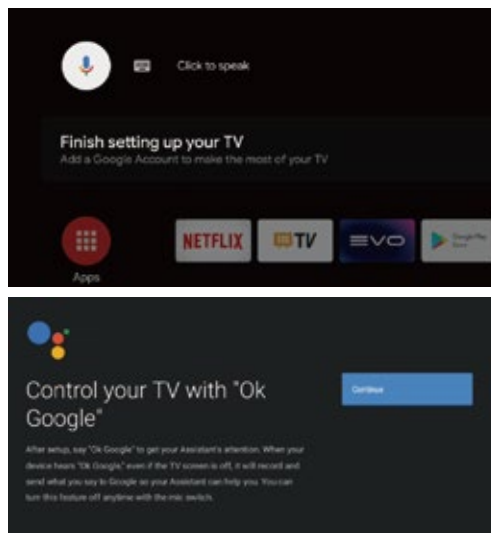

3. Продовжуйте натискати на піктограму мікрофона, щоб розпочати голосову взаємодію за допомогою фрази для пробудження «Ok Google» (Окей, Google).

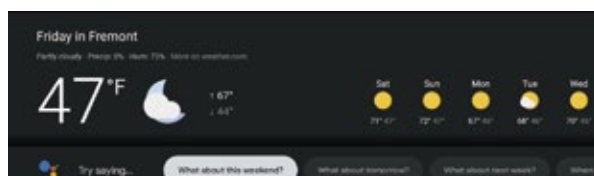
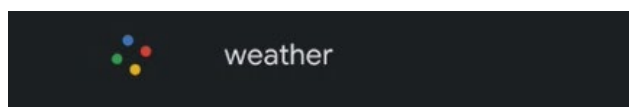
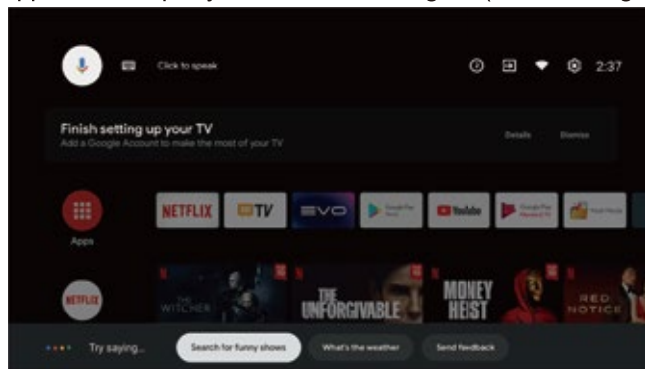

4. Ще раз клацніть на піктограму мікрофона. З появою підказки «Помічник Google не готовий!» система запускає голосовий модуль. Після того, як підказка зникне, його можна використовувати. Наприклад, коли ми говоримо «Окей, Google, погода», загоряється індикатор безконтактного голосового розпізнавання та повідомляє погодні умови.

- Ця функція потребує підключення до мережі. Якщо доступ до мережі відсутній або обмежений, спробуйте вручну встановити поточну дату та час мережі.
- 5. Підтримувані мови помічника дальнього голосового розпізнавання en-US/es-US, fr-FR, es-ES, ja-JP, ko-KR, de-DE, IT-IT, en-GB, en-AU, en-IN/ hi-IN, en-CA/fr-CA, es-MX, pt-BR, id-ID, sv-SE, vi-VN.

УСУНЕННЯ НЕСПРАВНОСТЕЙ

Будь ласка, перевірте всі налаштування, перш ніж звертатися в сервісний центр. Ці поради можуть заощадити ваш час і гроші, оскільки витрати на встановлення і налаштування не покриваються вашою гарантією.

Проблеми	Рекомендації щодо усунення
"Привид" або подвійне зображення	<ul style="list-style-type: none">• Це може бути викликано поганою якістю сигналу з антени через висотні будівлі або особливості ландшафту місцевості. Використання високоспрямованої антени може поліпшити зображення.
Немає живлення.	<ul style="list-style-type: none">• Перевірте, чи підключений кабель живлення телевізора до розетки.• Вимкніть телевізор, зачекайте 60 секунд. Потім вставте вилку в розетку і знову увімкніть телевізор.
Відсутнє зображення	<ul style="list-style-type: none">• Перевірте під'єднання антени на задній панелі телевізора, щоб переконатися, що вона належним чином під'єднана до телевізора.• Можливі несправності на мовній станції. Спробуйте увімкнути інший канал.• Налаштуйте контрастність і яскравість.• Перевірте налаштування субтитрів. Деякі субтитри можуть створювати проблеми із зображенням.
Є зображення, але немає звуку	<ul style="list-style-type: none">• Збільште гучність, натиснувши кнопку VOL+ на пульті дистанційного керування або на бічній панелі керування телевізора.• Натисніть кнопку MUTE на пульті дистанційного керування, щоб переконатися, що звук увімкнений.
Хороший звук, але тьмяні кольори	<ul style="list-style-type: none">• Налаштуйте контрастність і яскравість.
Погана якість зображення	<ul style="list-style-type: none">• Погана якість зображення може виникнути при одночасному підключенні до телевізора S-VHS камери, відеокамери та інших зовнішніх пристроїв. Від'єднайте один із зовнішніх пристроїв.
На зображенні помітні білі точки	<ul style="list-style-type: none">• Перевірте підключення антени.
Горизонтальні пунктирні лінії	<ul style="list-style-type: none">• Це може бути викликано електричними перешкодами (наприклад, фен, неонове світло і т. д.) Вимкніть обладнання.
Телевізор не реагує на пульт дистанційного керування	<ul style="list-style-type: none">• Перевірте, чи працюють батарейки. За необхідності замініть їх.• Очистіть скло датчика дистанційного керування на телевізорі.• Спробуйте використати кнопки на бічній панелі телевізора.
Пікселі (точки), завжди темні або завжди білі.	<ul style="list-style-type: none">• Ваш телевізор виготовлений з використанням високотехнологічних світлодіодів. Однак іноді проявляється несправність пікселів. Для цього типу пристрою це нормально і не вважається дефектом.

ПРИМІТКА

- У цьому виробі використовується панель, що складається з дрібних пікселів, для виготовлення яких потрібна складна технологія. Однак, на екрані може бути декілька яскравих або темних пікселів. Наявність таких пікселів на екрані не впливає на рівень якості виробу.



Символи Dolby, Dolby Vision, Dolby Atmos та символічне позначення double-D є зареєстрованими торговельними марками Dolby Laboratories Licensing Corporation. Виготовлено за ліцензією компанії Dolby Laboratories. Конфіденційні неопубліковані матеріали. © Dolby Laboratories, 2012–2021. Усі права збережено.

СПЕЦИФІКАЦІЯ ПРОДУКТУ

55" UHD цифровий світлодіодний телевізор

Якість зображення	UHD (надвисокої чіткості) Підтримка цифрового телебачення Діагональ екрана: 139 см Роздільна здатність 3840 x 2160 точок, 60HZ.
Цифровий декодер	DVB-T, DVB-C, DVB-T2, DVB-S2 16/32/64/128/256 QAM модуляція MPEG2, MPEG4, H.265
Споживання енергії	180W
Напруга струм	100-240V ~ 50/60 HZ
Інтерфейси для підключення обладнання:	1 Оптичний порт 2 порти USB 1 RJ45 4 роз'єми HDMI 1 відео-гніздо 1 L гніздо 1 гніздо R 1 Гніздо RF 1 гніздо навушників 1 слот CI Системи, які підтримуються: PAL і SECAM Пам'ять телеканалів: 1000(DTV), 100(ATV) Антенний вхід: 75 Ом, небалансний Вхід AV Video: 75 Ом, 1V-P, RCA Вхід AV Audio: 20 кОм, 500 мВ (скз.) Підтримка роздільності на входахHDMI: 480i, 480p, 720p, 1080i, 1080p Wi-Fi: Стандартний: IEEE 802.11a/ b / g / n / ac , Частота: 2.4 ГГц / 5 ГГц Bluetooth: V5.0
Якість звуку:	Стерео звукова система. 2x13W середня гучність на виході.
Споживча потужність в режимі очікування	≤ 0.5 W
Цифрові функції:	Підтримка цифрових інтерактивних сервісів. Цифровий телетекст. Підтримка цифрових субтитрів, які передаються за протоколом DVB (цифрове телерадіомовлення) Автоматичне налаштування. Автоматичний пошук каналів. Програма телепередач на сьогодні і на наступні дні. Телегід на тиждень (EPG). Підтримка телевізійних приставок CI-слот. Тифлокоментування.
Додаткові функції:	UHF/VHF тюнер; таймер сну; батьківський контроль; зображення і текст ПДК працює від двох батарей типу AAA (включені в комплект поставки). Кріплення стандарту VESA: 400 x 200 мм Габарити упаковки (Ш x В x Г): 1360x860x150 мм Габарити телевізора на підставці (Ш x В x Г): 1229x782x 255 мм Габарити телевізора без підставки (Ш x В x Г): 1229x730x68 мм Вага упаковки: 18.7 кг Маса телевізора з підставкою: 15.2 кг Маса телевізора без підставки: 14.0 кг
Транспортування та зберігання	Запаковані телевізори допускається транспортувати всіма видами транспорту в умовах, що відповідають групі 5 ГОСТ 15150 – 69 при температурі навколишнього повітря від + 50 до – 40°C і відносної вологості повітря від 75% до 100%. Зберігання телевізорів повинно здійснюватися в умовах групи 1 за ГОСТ 15150 – 69 при температурі навколишнього повітря від + 5 до + 40C і відсутності в повітрі кислотних, лужних та інших агресивних домішок

* Характеристики надані для довідки.

Відмінності можуть виникати в міру оновлення технології продукту.

Характеристики може бути змінено без попереднього повідомлення.

65" UHD цифровий світлодіодний телевізор

Якість зображення:	UHD (надвисокої чіткості) Підтримка цифрового телебачення Діагональ екрану: 165 см Роздільна здатність 3840 x 2160 точок, 60HZ.
Цифровий декодер	DVB-T, DVB-C, DVB-T2, DVB-S2 16/32/64/128/256 QAM модуляція MPEG2, MPEG4, H.265
Споживання енергії	200W
Напруга струм	100-240V ~ 50/60 HZ
Інтерфейси для підключення обладнання:	1 Оптичний порт 2 порти USB 1 RJ45 4 роз'єми HDMI 1 відео-гніздо 1 L гніздо 1 гніздо R 1 Гніздо RF 1 гніздо навушників 1 слот CI Системи, які підтримуються: PAL і SECAM Пам'ять телеканалів: 1000(DTV), 100(ATV) Антенний вхід: 75 Ом, небалансний Вхід AV Video: 75 Ом, 1V-P, RCA Вхід AV Audio: 20 кОм, 500 мВ (скз.) Підтримка роздільності на входахHDMI: 480i, 480p, 720p, 1080i, 1080p Wi-Fi: Стандартний: IEEE 802.11a/ b / g / n / ac , Частота: 2.4 ГГц / 5 ГГц Bluetooth: V5.0
Якість звуку:	Стерео звукова система. 2 x 13 W середня гучність на виході.
Споживча потужність в режимі очікування	≤ 0.5 W
Цифрові функції:	Підтримка цифрових інтерактивних сервісів. Цифровий телетекст. Підтримка цифрових субтитрів, які передаються за протоколом DVB (цифрове телерадіомовлення) Автоматичне налаштування. Автоматичний пошук каналів. Програма телепередач на сьогодні і на наступні дні. Телегід на тиждень (EPG). Підтримка телевізійних приставок CI-слот. Тифлокоментування.
Додаткові функції:	UHF/VHF тюнер; таймер сну; батьківський контроль; зображення і текст ПДК працює від двох батарей типу AAA (включені в комплект поставки). Кріплення стандарту VESA: 400 x 200 мм Габарити упаковки (Ш x В x Г): 1615xX1015x170 мм Габарити телевізору на підставці (Ш x В x Г): Габарити телевізора без підставки (Ш x В x Г): Вага упаковки: 25.85 кг Маса телевізора з підставкою: 19.7 кг Маса телевізора без підставки: 18.4 кг
Транспортування та зберігання	Запаковані телевізори допускається транспортувати всіма видами транспорту в умовах, що відповідають групі 5 ГОСТ 15150 – 69 при температурі навколишнього повітря від + 50 до – 40°C і відносної вологості повітря від 75% до 100%. Зберігання телевізорів повинно здійснюватися в умовах групи 1 за ГОСТ 15150 – 69 при температурі навколишнього повітря від + 5 до + 40С і відсутності в повітрі кислотних, лужних та інших агресивних домішок

ОБСЛУГОВУВАННЯ КЛІЄНТІВ

Служба підтримки клієнтів

Ми рекомендуємо звертатися в службу підтримки клієнтів компанії «Хайер», а також використовувати оригінальні запасні частини. Якщо у вас виникли проблеми з побутовою технікою, спочатку ознайомтеся з розділом "Усунення несправностей".

Якщо ви не знайшли вирішення проблеми, будь ласка, зверніться:

— до вашого офіційного дилера або

— до нашого колл-центру:

8-800-250-43-05(РФ),

8-10-800-2000-17-06 (РБ),

00-800-2000-17-06 (Узбекистан)

0-800-308-989 (Україна)

— на сайт www.haier-europe.com, де можна залишити заявку на обслуговування, а також знайти відповіді на актуальні питання.

Звертаючись до нашого сервісного центру, будь ласка, підготуйте наступну інформацію, яку ви зможете знайти на паспортній табличці та в чеку:

Модель _____

Серійний номер _____

Дата продажу _____



Також, будь ласка, перевірте наявність гарантії та документів про продаж.

Важливо! Відсутність на приладі серійного номеру унеможливорює для виробника ідентифікацію приладу і, як наслідок, його гарантійне обслуговування. Забороняється видаляти з приладу заводські ідентифікуючі таблички. Відсутність заводських табличок може стати причиною відмови від виконання гарантійних зобов'язань.

До цього документу можуть бути внесені зміни без попереднього повідомлення. Виробник залишає за собою право вносити зміни в конструкцію і комплектацію вироби без додаткового повідомлення.

Повідомляємо Вам, що наша продукція сертифікована на відповідність обов'язковим вимогам відповідно до чинного законодавства України. Інформацію по сертифікації наших приладів, дані про номер сертифіката та строк його дії, Ви також можете отримати в Службі підтримки клієнтів.

ГАРАНТІЙНИЙ ТАЛОН

Шановний покупець!

Корпорація «Хайер», що розміщена за адресою: Офіс S401, Хайер бренд блдінг, Хайер Індастри парк Хай-тек зон, Лаошан Дістрікт, Ціндао, Китай, дякує вам за ваш вибір, гарантує високу якість та бездоганне функціонування даного виробу за умови дотримання правил його експлуатації. Термін служби телевізорів становить 5 років з дня передачі виробу кінцевому споживачеві. З огляду на високу якість продукції, фактичний термін експлуатації може значно перевищувати офіційний. Уся продукція виготовлена з урахуванням умов експлуатації і пройшла відповідну сертифікацію на відповідність технічним вимогам. Рекомендуємо по закінченні терміну служби виробу звернутися до Авторизованого сервісного центру для проведення профілактичних робіт та отримання рекомендацій щодо подальшої експлуатації виробу. Щоб уникнути непорозумінь, настійно просимо вас, купуючи виріб, уважно вивчити інструкцію з експлуатації, умови гарантійних зобов'язань та перевірити правильність заповнення гарантійного талона. У разі неправильного або неповного заповнення гарантійного талона зверніться в торговельну організацію. Даний виріб являє собою технічно складний товар побутового призначення. Якщо куплений вами виріб вимагає спеціальної установки й підключення, настійно рекомендуємо вам звернутися до Авторизованого партнера Хайер. Цим гарантійним талоном Корпорація «Хайер» підтверджує прийняття на себе зобов'язань із задоволення вимог споживачів, установлених чинним законодавством про захист прав споживачів, іншими нормативними актами в разі виявлення недоліків виробу. Однак, корпорація «Хайер» залишає за собою право відмовити в гарантійному обслуговуванні виробу в разі недотримання викладених нижче умов.

Умови гарантійного обслуговування:

Гарантійне обслуговування поширюється тільки на вироби, укомплектовані гарантійним талоном встановленого зразка. Корпорація «Хайер» встановлює гарантійний термін у 12 місяців із дня передачі товару споживачеві. Щоб уникнути можливих непорозумінь, зберігайте протягом терміну служби документи, що додаються до виробу під час його продажу (товарний чек, касовий чек, інструкція з експлуатації, гарантійний талон). Запасні частини та замінені блоки, які використовуються для ремонту, можуть бути як новими, так і відновленими.

Повний список Авторизованих партнерів на території ЄАЕС ви можете дізнатися в Інформаційному центрі «Хайер» за телефонами:

8-800-250-43-05 — для споживачів з Росії (безплатний дзвінок з регіонів Росії)
8-10-800-2000-17-06 — для споживачів з Білорусі (безплатний дзвінок з регіонів Білорусі)
0-800-308-989 — для споживачів з України (безплатний дзвінок з регіонів України)
00-800-2000-17-06 — для споживачів з Узбекистану (безплатний дзвінок з регіонів Узбекистану)

або на сайті: www.haier-europe.com або зробивши запит на електронну адресу: help@haieronline.ru
Дані Авторизованих партнерів можуть бути змінені, за довідками звертайтеся в Інформаційний центр «Хайер».

Гарантійне обслуговування не поширюється на вироби, недоліки яких виникли внаслідок:

- порушення споживачем умов і правил експлуатації, зберігання та/або транспортування товару;
- неправильного встановлення та/або підключення виробу;
- порушення технології робіт з електричними з'єднаннями, як і залучення до монтажу Виробу осіб, які не мають відповідної кваліфікації, підтверженої документально;
- відсутності своєчасного технічного обслуговування виробу в тому випадку, якщо цього вимагає інструкція з експлуатації;
- використання мийних засобів, невідповідних для даного типу виробу, а також перевищення рекомендованого дозування мийних засобів;
- використання виробу в цілях, для яких він не призначений;
- дій третіх осіб: ремонту або внесення несанкціонованих виробником конструктивних або схемотехнічних змін неуповноваженими особами;
- відхилень від державних технічних стандартів (ДЕСТ) і норм мереж живлення;
- дій непереборної сили (стихійне лихо, пожежа, блискавка тощо);
- нещасних випадків, умисних або необережних дій споживача чи третіх осіб;
- якщо виявлено пошкодження, викликані попаданням всередину виробу сторонніх предметів, речовин, рідин, комах, продуктів життєдіяльності комах;
- використання виробу для підприємницької діяльності.

Гарантійне обслуговування не поширюється на такі види робіт:

- встановлення й підключення виробу на місці експлуатації;
- інструктаж і консультування споживача з використання виробу;
- очищення виробу зовні або зсередини.

Гарантійному обслуговуванню не підлягають перелічені нижче витратні матеріали й аксесуари:

- пульти управління, акумуляторні батареї, елементи живлення, зовнішні блоки живлення і зарядні пристрої, з'єднувальні кабелі з роз'ємами;
- документація, що додається до виробу.

Доповнення до інструкції з експлуатації:

- Корпорація «Хайер» не несе відповідальності за втрату користувачем під час використання виробу будь-якої конфіденційної або персональної інформації;
- надання служб та/або програмного забезпечення третіми особами може бути змінено, призупинено або припинено без попереднього повідомлення.

Важливо! Відсутність на приладі серійного номера робить неможливим для Виробника ідентифікацію приладу і, як наслідок, його гарантійне обслуговування. Забороняється видаляти з приладу заводські ідентифікаційні таблички. Відсутність заводських табличок може стати причиною відмови у виконанні гарантійних зобов'язань.

Авторизований сервісний центр в Україні -
Мережа «Крок-ТТЦ» <http://krok-ttc.com/>
Тел. Гарячої лінії: 0-800-211-501
Адреси сервісних центрів наведені за посиланням
<https://krok-ttc.com/warranty/service-center.html>

Офіційне найменування	Місто	Телефон для клієнта	Адреса
Закрите акціонерне товариство «Єдина служба сервісу А-Айсберг»	Москва	8-800-250-43-05	127644 м. Москва, вул. Вагоноремонтна 10, буд. 1
Товариство з обмеженою відповідальністю «Авторизований Центр «Піонер Сервіс»	Санкт-Петербург	8-800-250-43-05	191040 м Санкт-Петербург, Ліговський пр-кт, б. 52 літ. А
Товариство з обмеженою відповідальністю «Архсервіс-центр»	Архангельськ	8-800-250-43-05	163000 м. Архангельськ, вул. Воскресенська, д. 85
Товариство з обмеженою відповідальністю «Техінсервіс»	Сочі	8-800-250-43-05	354068 м. Сочі, вул. Донська, 3
Товариство з обмеженою відповідальністю «ТехноВідеоСервіс»	Казань	8-800-250-43-05	420100 м. Казань, вул. Проточна д. 8
Товариство з обмеженою відповідальністю ДОМСЕРВІС	Володимир	8-800-250-43-05	600017 м. Володимир, вул. Батуріна, б. 39
Товариство з обмеженою відповідальністю «ТРАНССЕРВІС – Краснодар»	Краснодар	8-800-250-43-05	350058 м. Краснодар, вул. Кубанська, 47
Товариство з обмеженою відповідальністю «ТРАНССЕРВІС-Н. Новгород»	Нижній Новгород	8-800-250-43-05	603098 м Нижній Новгород, вул. Артільна, б. 31
Товариство з обмеженою відповідальністю «ТРАНССЕРВІС-Єкатеринбург»	Єкатеринбург	8-800-250-43-05	Єкатеринбург, вул. Шарташского д 10
Товариство з обмеженою відповідальністю «Циклон»	Омськ	8-800-250-43-05	644042, м Омськ, пр.К. Маркса 34а, оф. 410
Товариство з обмеженою відповідальністю «ГлавБитСервіс»	Томськ	8-800-250-43-05 1	Томськ, вул. Маяковська 25/7
Товариство з обмеженою відповідальністю «Сервісбиттехніка»	Оренбург	8-800-250-43-05	460044 м. Оренбург, вул. Конституції, б. 4
Товариство з обмеженою відповідальністю «Сибсервіс»	Новокузнецьк	8-800-250-43-05	654066 м. Новокузнецьк, вул. Грдіні, б. 18
Товариство з обмеженою відповідальністю «АРГОН-СЕРВІС»	Новоросійськ	8-800-250-43-05	353905 м. Новоросійськ, вул. Серова,
Товариство з обмеженою відповідальністю «Аліка-Сервіс»	Іркутськ	8-800-250-43-05	664019 м. Іркутськ, вул. Писарева, д. 18-а
ТОВ «КРОК-ТТЦ» *	Київ*	0-800-211-501	м. Київ вул. Райдужна б. 25Б
Сервісний центр	Ташкент	(+998 71) 207 10 01	-
ТДВ «ЦБТСервіс»	м.Мінськ	375-17-262-95-50	м.Мінськ, вул. Я Коласа 52
ТОВ «РоялТерм»	м.Мінськ	375-29-198-11-50	м.Мінськ, вул. Орловська 40А, офіс 7
ТОО Сервіс Маг	м.Алмати	8 (727) 233 30 00	050002, м.Алмати, вул. Калдаякова 17
ТОО Аскон-7	м.Алмати	7 (727) 397 75 75	050010, м.Алмати, вул. Сагадат Нурмагамбетова 25

Список АСЦ може бути змінений. Актуальну інформацію ви можете отримати на нашому сайті www.haier-europe.com
*Адреси сервіс-них центрів в регіонах уточнюйте на сайті www.krok-ttc.com або за телефонами гарячої лінії.

Haier

Уполномоченное лицо, принимающее претензии/Импортер: ООО «ХАР».

Адрес: 121099, г. Москва, Новинский бульвар, д.8, этаж 16, офис 1601.

Тел.: 8-800-250-43-05, адрес эл. почты: info@haierrussia.ru

Импорттаушы: «ХАР» ЖШҚ.

Мекенжайы: 121099, Мәскеу қаласы, Новинский бульвары, 8-үй, 16-қабат, кеңсе 1601.

Тел.: 8-800-250-43-05, эл. поштаньң мекенжайы: info@haierrussia.ru

Изготовитель: «Haier Overseas Electric Appliances Corp. Ltd.»

Адрес: Room S401, Haier Brand building, Haier Industry park Hi-tech Zone, Laoshan District, Qingdao, China (Китай)

Өндіруші: «Haier Overseas Electric Appliances Corp. Ltd.»

Мекенжайы: Рум S401, Хайер бренд билдинг, Хайер индастри парк Хай-тек зон, Лаошан дистрикт, Циндао, Қытай

Виробник: «Хайер Оверсіз Електрік Апплаєнсіз Корп. Лтд.»

Адреса: Рум S401, Хайер бренд білдінг, Хайер індастрі парк Хай-тек зон, Лаошан дистрикт, Циндао, Китай

Дата изготовления и гарантийный срок указаны на упаковке.

Дата виробництва і гарантійний термін вказані на упаковці.

Өндірілген күні және кепілдік мерзімі орамда көрсетілген.

EAC