



Register your new Bosch now:  
[www.bosch-home.com/welcome](http://www.bosch-home.com/welcome)



**Сушилка для белья  
WTM83260OE**



**BOSCH**

**ru** Инструкция по эксплуатации и установке

## Сушилка для белья

Вы выбрали сушилку для белья марки Bosch.

Пожалуйста, перед ее использованием прочтите предложенные документы, это займет всего пару минут.

В целях обеспечения соответствия высоким требованиям к качеству марки Bosch каждая машина, выпускаемая на нашем заводе, проходит тщательную проверку на правильность функционирования и безупречность состояния.

Дополнительную информацию о продукции, принадлежностях, запасных деталях и сервисном обслуживании можно найти на нашем интернет-сайте [www.bosch-home.com](http://www.bosch-home.com) или, обратившись в наши сервисные центры.

Если инструкция по эксплуатации и установке описывает различные модели, то в соответствующих местах указывается на различия.



Перед вводом сушилки в эксплуатацию следует внимательно прочесть эту инструкцию по эксплуатации и установке!



## Правила отображения

### ⚠ Предупреждение!

Комбинация данного символа и сигнального слова указывает на потенциально опасную ситуацию. Несоблюдение может стать причиной тяжелых травм и даже смерти.

### Внимание!

Данное сигнальное слово указывает на потенциально опасную ситуацию. Несоблюдение может нанести ущерб материальным ценностям и окружающей среде.

### Указание/рекомендация

Указания по оптимальному использованию прибора/полезная информация.





### 1. 2. 3. / a) b) c)

Пошаговые действия отображаются посредством цифр либо букв.

■ / -

Перечисления отображаются посредством клетки либо дефиса.

# Содержание

	<b>Использование по назначению</b> . . . . . 4		
	<b>Указания по технике безопасности</b> . . . . . 5		
	Дети/взрослые/домашние животные . . 5		
	Установка . . . . . 7		
	Эксплуатация . . . . . 9		
	Очистка/Техническое обслуживание . . . . . 12		
	<b>Рекомендации по защите окружающей среды</b> . . . . . 14		
	Упаковка/старая бытовая техника . . 14		
	Рекомендации по экономии электроэнергии . . . . . 14		
	<b>Установка и подключение</b> . . . . . 15		
	Объем поставки . . . . . 15		
	Установка и подключение сушильной машины . . . . . 15		
	Дополнительные принадлежности . . 16		
	Транспортная упаковка и защита от замерзания . . . . . 17		
	<b>Краткий обзор основных принципов</b> . . . . . 18		
	<b>Знакомство с прибором</b> . . . . . 19		
	Сушильная машина . . . . . 19		
	Панель управления . . . . . 20		
	Дисплей . . . . . 21		
	<b>Бельё</b> . . . . . 22		
	Подготовка белья . . . . . 22		
	Сортировка белья в соответствии с критериями: . . . . . 23		
	<b>Программы и клавиши</b> . . . . . 24		
	Программы . . . . . 24		
	Клавиши . . . . . 26		
	<b>Эксплуатация прибора</b> . . . . . 27		
	Загрузка белья и включение сушильной машины . . . . . 27		
	Корзина для шерстяных изделий . . . 27		
	Сушка с корзиной для шерстяных изделий . . . . . 27		
	Настройка программы . . . . . 29		
	Запуск программы . . . . . 29		
	Последовательность выполнения программы . . . . . 29		
	Изменение программы или добавление белья . . . . . 30		
	Прерывание программы . . . . . 30		
	Окончание программы . . . . . 30		
	Извлечение белья и выключение сушильной машины . . . . . 30		
	Очистка ворсового фильтра . . . . . 30		
	Опорожнение резервуара для конденсата . . . . . 31		
	<b>Настройка сигналов</b> . . . . . 32		
	<b>Очистка</b> . . . . . 33		
	Очистка сушильной машины и панели управления . . . . . 33		
	Очистка теплообменника . . . . . 33		
	Очистка датчика влажности . . . . . 34		
	<b>Неисправности и их устранение</b> . . . . . 35		
	<b>Послепродажное обслуживание</b> . . . . . 37		
	<b>Нормы расхода</b> . . . . . 38		
	<b>Технические характеристики</b> . . 39		



## Использование по назначению

- Прибор предназначен только для бытового использования.
- Не устанавливайте и не используйте прибор в местах, где возможны отрицательные температуры, или на улице. Существует риск повреждения прибора, если остатки воды замёрзнут в нём. Если замёрзнут шланги, то они могут треснуть/порваться.
- Данный прибор может использоваться для сушки и освежения только обычного белья, к которому относятся постиранные в воде изделия, подходящие для сушки в сушильной машине (см. ярлык на изделии). Использование прибора для других целей, находящихся за рамками надлежащего использования, запрещается.
- Данный прибор предназначен для эксплуатации на макс. высоте до 4000 м выше уровня моря.

### **Перед включением прибора:**

Убедитесь, что на приборе нет видимых повреждений. Запрещается эксплуатация повреждённого прибора. В случае возникновения каких-либо неисправностей обратитесь к вашему специализированному дилеру или в нашу сервисную службу.

Прочитайте инструкции по установке и эксплуатации и все остальные документы, приложенные к прибору, и следуйте их указаниям.

Сохраните документацию для дальнейшего использования или для следующего владельца.

## **Указания по технике безопасности**

Следующая информация и предупреждения по технике безопасности предназначены для защиты вас от травм, а также для предотвращения нанесения материального ущерба вашей окружающей обстановке.

Тем не менее, важно принимать необходимые меры предосторожности при установке, техническому обслуживанию, очистке и эксплуатации прибора.

### **Дети/взрослые/домашние животные**

#### **Предупреждение Опасно для жизни!**

Дети и лица, которые не могут оценить риски, связанные с эксплуатацией машины, могут причинить себе травмы или оказаться в опасной для жизни ситуации. Поэтому помните:

- Машина может использоваться детьми старше 8 лет, лицами с ограниченными физическими, сенсорными или умственными возможностями и лицами с недостаточными знаниями и опытом в данной области только под наблюдением или после тщательного инструктажа о безопасной эксплуатации машины, а также при условии, что они понимают потенциальную опасность эксплуатации машины.
- Не разрешайте детям играть с прибором!
- Не разрешайте детям без надлежащего присмотра чистить или обслуживать прибор.
- Не подпускайте детей младше 3-х лет и домашних животных близко к машине.
- Не оставляйте машину без присмотра, если в непосредственной близости от неё находятся дети или лица, которые не в состоянии оценить риски.

**⚠ Предупреждение**

**Опасно для жизни!**

Дети могут оказаться запертыми внутри машины и подвергнуть свою жизнь опасности.

- Не устанавливайте машину за дверь, поскольку она может заблокировать дверцу машины или затруднить её открывание.
- По истечении срока службы машины извлеките вилку из розетки, **затем** перережьте сетевой шнур и сломайте замок дверцы загрузочного люка.

**⚠ Предупреждение**

**Опасность удушья!**

Если позволить детям играть с упаковкой/плёнкой или частями упаковки, они могут завернуться в них или натянуть себе на голову и задохнуться.

Храните упаковку, плёнку и части упаковки вдали от детей.

**⚠ Предупреждение**

**Опасность отравления!**

Моющие средства и средства по уходу могут быть токсичными при проглатывании.

При случайном проглатывании обратитесь за медицинской помощью. Храните моющие средства и средства по уходу в недоступном для детей месте.

**⚠ Предупреждение**

**Раздражение глаз/кожи!**

Попадание моющих средств или средств по уходу в глаза/на кожу может вызвать раздражение.

Если моющие средства или средства по уходу попали на глаза/кожу, тщательно промойте их водой. Храните моющие средства и средства по уходу в недоступном для детей месте.

## Установка

### Предупреждение

#### **Опасность поражения электрическим током/нанесения материального ущерба/повреждения прибора!**

Если машина установлена неправильно, это может быть опасно. Убедитесь, что:

- Сетевое напряжение розетки соответствует номинальному напряжению, указанному на приборе (на табличке данных). Общая потребляемая мощность и расчётный ток предохранителей указаны на табличке данных.
- Машина подключается только к источнику переменного тока с помощью правильно установленной розетки с заземлением, соответствующей национальным требованиям.
- Вилка и розетка с заземлением совпадают, система заземления установлена правильно.
- Поперечное сечение шнура достаточно большое.
- Розетка доступна в любое время.

- При применении устройства защитного отключения используйте только устройство со следующей маркировкой: . Наличие данной маркировки – единственный способ подтверждения, что устройство соответствует всем действующим нормам.

### Предупреждение

#### **Опасность поражения электрическим током/нанесения материального ущерба/повреждения прибора!**

Модификация или повреждение сетевого шнура может привести к поражению электрическим током, короткому замыканию или возгоранию вследствие перегрева. Сетевой шнур нельзя сгибать, сдавливать или модифицировать, он также не должен контактировать с любыми источниками тепла.

**⚠ Предупреждение**  
**Опасность возгорания/  
нанесения материального  
ущерба/повреждения  
прибора!**

Использование удлинителей или сетевых фильтров может привести к возгоранию вследствие перегрева или короткого замыкания. Подключение машины осуществляется только через розетку с защитным заземлением, установленную надлежащим образом. Не используйте удлинители, сетевые фильтры или разветвители.

**⚠ Предупреждение**  
**Опасность травмирования/  
нанесения материального  
ущерба/повреждения  
прибора!**

- Машина может вибрировать или двигаться во время эксплуатации, что потенциально повышает риск получения травм или материального ущерба. Устанавливайте машину на чистую, ровную, твёрдую поверхность и, используя уровень, выровняйте регулируемые ножки.

- Некорректная установка прибора сверху стиральной машины может привести к травмированию, повреждению материала и/или повреждению прибора. Если прибор устанавливается на стиральную машину, ширина и высота поверхности машины должна быть не меньше габаритов прибора, при этом прибор должен быть установлен с соответствующим комплектом креплений (при наличии → *Страница 16*). Прибор ДОЛЖЕН быть зафиксирован данным комплектом креплений. Иная установка прибора запрещена.
- Если взяться за какую-либо выступающую деталь машины, например, за дверцу, чтобы поднять или переместить прибор, то она может сломаться и причинить травмы. Для перемещения машины не беритесь за её выступающие детали.



## Предупреждение

### Опасность травмирования!

- Прибор очень тяжёлый. Его поднятие может вызвать травмы.  
Не поднимайте прибор самостоятельно.
- У машины острые края, о которые можно порезать руки.  
Не хватайтесь за острые края машины. Для поднятия машины надевайте защитные перчатки.
- Если шланги и шнуры проложены неправильно, существует опасность заземления, которая может привести к травмам. Прокладывайте шланги и кабели таким образом, чтобы не возникала опасность заземления.

## Эксплуатация

### Предупреждение

#### Опасность взрыва/ возгорания!

Бельё, контактировавшее с растворителями, маслом, воском, средством для удаления воска, краской, смазкой или пятновыводителем, может загореться во время сушки в машине или даже привести к взрыву машины. Поэтому помните:

- Перед стиркой в машине тщательно прополощите бельё в тёплой воде с моющим средством.
- Не помещайте бельё в данную машину для сушки, если оно перед этим не было выстирано.
- Не используйте машину, если для очистки белья использовались промышленные химикаты.

### Предупреждение

#### Опасность взрыва/ возгорания!

- Если в ворсовом фильтре остались остатки материала, он может загореться во время сушки или даже вызвать возгорание или взрыв машины.  
Очищайте ворсовый фильтр перед каждой сушкой белья в машине.
- Некоторые предметы могут загореться во время сушки и даже вызвать возгорание или взрыв машины.  
Выньте из карманов зажигалки и спички.
- Если в воздухе вокруг машины есть угольная пыль или мука, она может вызвать взрыв.  
Во время работы машины область вокруг неё должна содержаться в чистоте.

**⚠ Предупреждение**  
**Опасность возгорания/  
нанесения материального  
ущерба/повреждения  
прибора!**

Если программа прерывается до завершения цикла сушки, бельё не успевает достаточно остыть и может загореться или нанести материальный ущерб либо вызвать повреждение машины.

- Во время последней фазы сушки бельё в барабане не нагревается (цикл охлаждения). Это гарантирует то, чтобы оно оставалось при температуре, при которой оно не может быть повреждено.
- Не выключайте машину, пока не завершится цикл сушки, в противном случае все предметы белья необходимо немедленно извлечь из барабана и расправить (для улучшения теплоотдачи).

**⚠ Предупреждение**  
**Опасность отравления/  
нанесения материального  
ущерба!**

Конденсат не предназначен для питья и может быть загрязнён ворсом. Образовавшийся конденсат может быть опасен для здоровья и может причинить материальный ущерб. Не пейте его и не используйте повторно.

**⚠ Предупреждение**  
**Опасность отравления!**  
Ядовитый пар могут выделять чистящие средства, содержащие растворители, например, очищающий растворитель. Не используйте чистящие средства, содержащие растворители.

### Предупреждение

#### Опасность травмирования!

- Если присесть/опереться на открытую дверцу, машина может опрокинуться и причинить травмы.  
Не используйте открытую дверцу загрузочного люка в качестве опоры.
- Если забраться на машину, то верхняя крышка может треснуть и причинить травмы.  
Не становитесь на корпус машины.
- Если засунуть руки во вращающийся барабан, можно получить травмы.  
Дождитесь полной остановки барабана.

### Предупреждение

#### Опасность получения ожогов!

Во время работы наружная часть задней панели машины становится очень горячей. Не прикасайтесь к задней панели, когда она горячая, и не подпускайте к ней детей.



### Внимание!

#### Повреждение материала / повреждение машины

- Если объем загруженного в машину белья превышает максимальный допустимый объем загрузки, это может помешать правильному функционированию машины или привести к повреждению материала или машины.  
Не превышайте максимальный объем загрузки сухого белья.  
Убедитесь, что вы следуете указаниям по максимальному объему загрузки для каждого типа программ → *Страница 24*.
- Эксплуатация машины без ворсового фильтра или с неисправным фильтром может привести к повреждению машины.  
Не эксплуатируйте машину без ворсового фильтра или с неисправным фильтром.
- Лёгкие предметы (например, волосы и ворс) могут засасываться в воздухозаборник во время работы машины.  
Не допускайте их попадания в машину.
- Изделия из пенорезины при сушке в машине могут деформироваться или расплавиться.  
Не сушите в машине изделия, содержащие пенорезину.

- Если вы залили в машину неправильное количество моющего или чистящего средства, это может привести к материальному ущербу или повреждению машины.  
Используйте моющие средства/средства по уходу/чистящие средства и кондиционеры в соответствии с указаниями изготовителя.
- Если машина перегревается, она может работать ненадлежащим образом или же возможно нанесение материального ущерба или повреждение машины.  
Когда машина работает, воздухозаборное отверстие всегда должно быть свободно, а зона вокруг машины должна хорошо проветриваться.
- Выключите машину. Отсоедините машину от электросети (выньте вилку).
- Не держите штепсельную вилку мокрыми руками.
- Вынимая вилку из розетки, всегда держите за саму вилку, а не сетевой шнур, в противном случае это может привести к повреждению шнура.
- Не вносите какие-либо технические изменения в машину и её компоненты.
- Ремонт и другие работы на машине должны осуществляться нашей сервисной службой или специалистом-электриком. То же самое относится и к сетевому шнуру (в случае необходимости).
- Запасной сетевой шнур можно заказать в нашей сервисной службе.

## Очистка/Техническое обслуживание

### Предупреждение Опасно для жизни!

Питание машины осуществляется от электросети. Существует опасность поражения электрическим током при прикосновении к элементам, находящимся под напряжением. Поэтому помните:

### Предупреждение Опасность отравления!

Ядовитый пар могут выделять чистящие средства, содержащие растворители, например, очищающий растворитель. Не используйте чистящие средства, содержащие растворители.

**⚠ Предупреждение**  
**Опасность поражения электрическим током/нанесения материального ущерба/повреждения прибора!**

Если в машину попадёт влага, это может привести к короткому замыканию. Не используйте мойку высокого давления или пароочиститель для очистки машины.

**⚠ Предупреждение**  
**Опасность травмирования/нанесения материального ущерба/повреждения прибора!**

Использование запасных частей и принадлежностей, предлагаемых другими производителями, опасно и может привести к травмам, материальному ущербу или повреждению машины. В целях безопасности используйте только оригинальные запасные части и принадлежности.

**Внимание!**  
**Материальный ущерб/повреждение прибора**

Чистящие средства и средства для предварительной обработки белья (например, пятновыводители, спреи для предварительной стирки и т.п.) могут вызвать повреждения при контакте с поверхностями машины. Поэтому помните:

- Избегайте контакта данных средств с поверхностями машины.
- При очистке машины используйте только воду и мягкую ткань.
- Сразу удаляйте любые следы моющих средств, спреев и т.п.



## Рекомендации по защите окружающей среды

### Упаковка/старая бытовая техника



Утилизируйте упаковку экологически безопасным способом.

Данный прибор сертифицирован в соответствии с Директивой ЕС 2012/19/ЕС по утилизации электрического и электронного оборудования (WEEE).

Данная директива определяет правила сбора и утилизации старой бытовой техники, действующие на территории Евросоюза.

## Рекомендации по экономии электроэнергии

- Тщательно отожмите бельё перед сушкой. Чем суше будет бельё, тем короче будет цикл сушки, а следовательно, меньше расход электроэнергии.
- Загружайте сушильную машину до максимального объёма.  
**Указание:** Не превышайте максимальный объём загрузки, предусмотренный для соответствующих программ, так как это увеличивает время сушки и, следовательно, расход электроэнергии.
- Регулярно проветривайте помещение и не закрывайте воздухозаборное отверстие сушильной машины для обеспечения нормального воздухообмена.
- Очищайте ворсовый фильтр после каждого цикла сушки. В случае загрязнения ворсового фильтра увеличивается время сушки и, как следствие, расход электроэнергии.
- **Режим экономии электроэнергии:** Если сушильная машина не используется в течение длительного времени, она автоматически выключается до запуска программы и после завершения программы в целях экономии электроэнергии. По истечении нескольких минут подсветка дисплея и индикаторные лампочки выключаются, а клавиша «Старт» начинает мигать. Чтобы включить подсветку, нажмите любую клавишу, откройте или закройте дверцу сушильной машины или поверните программатор.



## Установка и подключение

### Объём поставки

- Сушильная машина
- Инструкция по установке и эксплуатации
- Корзина для шерстяных изделий\*
- Слив для конденсата\*

### Установка и подключение сушильной машины



#### Предупреждение

##### Опасно для жизни!!

Так как сушильная машина работает от электросети, существует опасность поражения электрическим током.

- Проверьте сушильную машину на отсутствие видимых повреждений. Никогда не эксплуатируйте сушильную машину при наличии повреждений.
- Перед подключением сушильной машины к электросети убедитесь, что напряжение, указанное на табличке данных, соответствует напряжению в розетке.
- Используйте только автоматические выключатели с функцией защиты при утечке на землю, обозначенные следующим символом: .
- Не допускайте перегибания или заземления сетевого кабеля, а также его соприкосновения с источниками тепла или острыми краями.



#### Предупреждение

##### Дети могут оказаться запертыми внутри сушильной машины и подвергнуть свою жизнь опасности.!

Не устанавливайте сушильную машину за распашной или раздвижной дверью, так как это может мешать или препятствовать открыванию дверцы машины.

\* В зависимости от модели

### Внимание!

#### Опасность травмирования!

- Поднятие сушильной машины сопряжено с риском получения травмы из-за её большой массы. Не поднимайте сушильную машину самостоятельно.
- Вы можете порезать руки об острые края деталей сушильной машины. Не беритесь за острые края деталей сушильной машины.
- При поднятии или перемещении выступающие части сушильной машины могут отломиться. Не беритесь за выступающие части сушильной машины при перемещении.

### Внимание!

#### Риск повреждения сушильной машины или белья.

- Проверьте сушильную машину на наличие повреждений, полученных при транспортировке. Никогда не эксплуатируйте сушильную машину при наличии повреждений.
- Вода, оставшаяся в сушильной машине, может замерзнуть и вызвать её повреждение. Не устанавливайте сушильную машину в помещениях, где существует опасность замерзания.

В процессе установки сушильной машины следите за тем, чтобы:

- сушильная машина была установлена на чистой, ровной и твёрдой поверхности,
- вилка сетевого кабеля была доступна в любое время,
- воздухозаборное отверстие сушильной машины было открыто, и была обеспечена достаточная вентиляция,
- зона вокруг сушильной машины была чистой,
- сушильная машина была выровнена с помощью регулируемых ножек.

**Указание:** Проверьте выравнивание сушильной машины с помощью уровня и при необходимости откорректируйте. Измените высоту, повернув ножки машины. Все ножки сушильной машины должны прочно стоять на полу.

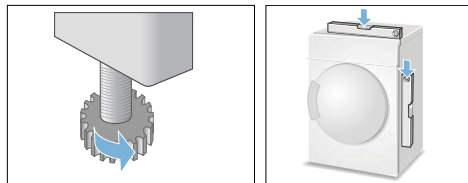

Неправильное выравнивание может стать причиной повышения уровня шума и вибрации, а также неправильного вращения барабана.

**Указание:** В случае возникновения затруднений при подключении вызовите специалиста.

## Дополнительные принадлежности

Заказ дополнительных принадлежностей\* через сервисный центр:

### ■ Комплект креплений для установки стиральной и сушильной машины в колонну:

В целях экономии места можно установить сушильную машину на стиральную машину такой же ширины и глубины.

В этом случае сушильная машина должна быть надёжно зафиксирована на стиральной машине с помощью комплекта креплений.

Номер для заказа с выдвижной рабочей поверхностью: **WTZ11400**;  
Номер для заказа без выдвижной рабочей поверхности: **WTZ20410**.

### ■ Помост:

Для облегчения загрузки и выгрузки белья сушильную машину можно установить на более высоком уровне с помощью помоста.

Перемещайте бельё с помощью корзины, встроенной в выдвижной ящик помоста.

Номер для заказа: **WMZ20500**.

### ■ Корзина для шерстяных изделий:

Сушите отдельные шерстяные изделия, мягкие игрушки и спортивную обувь в корзине для шерстяных изделий.

Номер для заказа: **WMZ20600**.

### ■ Комплект креплений для слива конденсата:

Используйте шланг для немедленного отвода конденсата. Номер для заказа: **WTZ1110**.

\* В зависимости от модели



## Транспортировка и защита от замерзания

### Чтобы опорожнить резервуар для конденсата:





1. Выберите любую программу с помощью программатора.
2. Нажмите клавишу «Старт».
3. Подождите 5 минут.  
**Указание:** Конденсат сливается.
4. Опорожните резервуар для конденсата ещё раз.
5. Выключите сушильную машину.

### Внимание!

### Остатки воды могут вытекать наружу и вызывать повреждения.

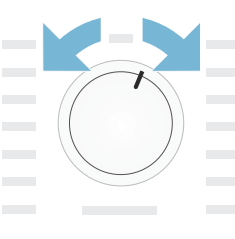
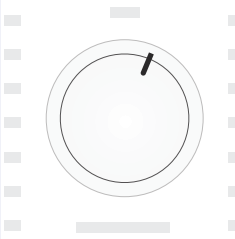
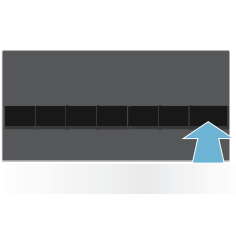
Транспортируйте сушильную машину в вертикальном положении.

## Краткий обзор основных принципов

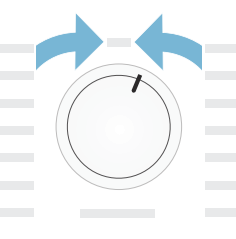
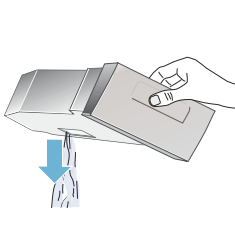
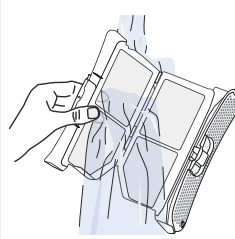
<b>1</b>		→		→	
	<p>Загрузите бельё и плотно закройте дверцу.</p>		<p>Включите сушильную машину.</p>		<p>Выберите программу и при необходимости задайте настройки программы.</p>
<b>2</b>		→		→	
	<p>Нажмите клавишу «Старт» .</p>		<p>Выполните сушку.</p>		<p>Выньте бельё.</p>
<b>3</b>		→		→	
	<p>Выключите сушильную машину.</p>		<p>Опорожните резервуар для конденсата.</p>		<p>Очистите ворсовый фильтр.</p>

# Знакомство с прибором

## Сушильная машина

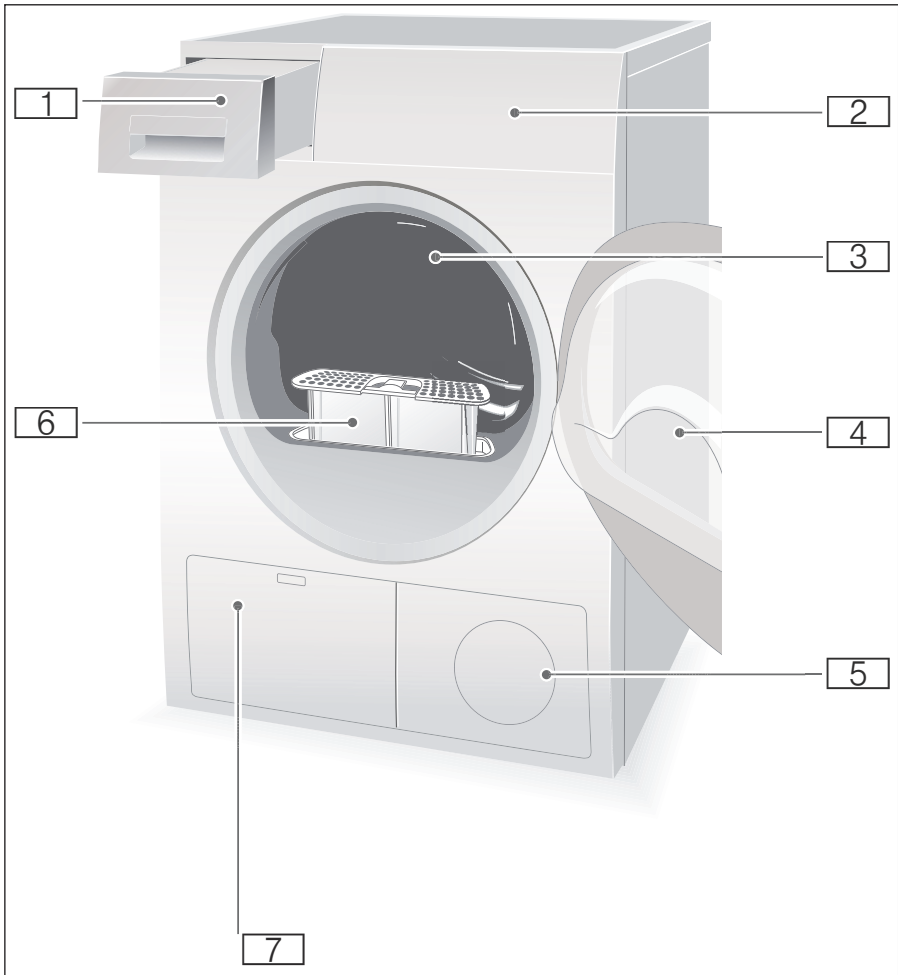

- 1** Резервуар для конденсата
- 2** Панель управления и дисплей
- 3** Внутренняя подсветка барабана (в зависимости от модели)
- 4** Дверца сушильной машины
- 5** Воздухозаборное отверстие
- 6** Ворсовый фильтр
- 7** Теплообменник

## Панель управления

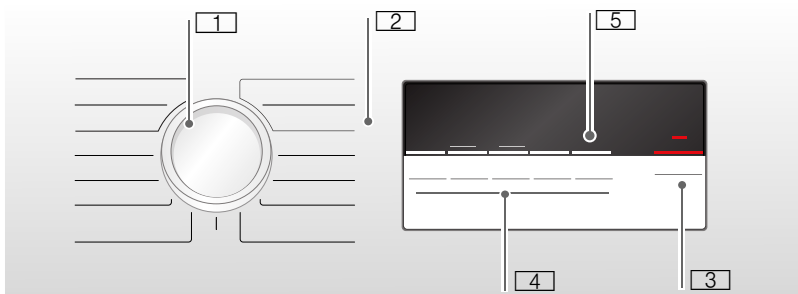

- 1** Для включения и выключения сушильной машины и выбора программы используйте **программатор**.
- 2** **Программа** → Страница 24.
- 3** **Кнопка «Старт»** для запуска или прерывания программы → Страница 26.
- 4** **Кнопки** → Страница 26.
- 5** **Панель дисплея с кнопками** → Страница 21.

## Дисплей

### Клавиши на панели дисплея

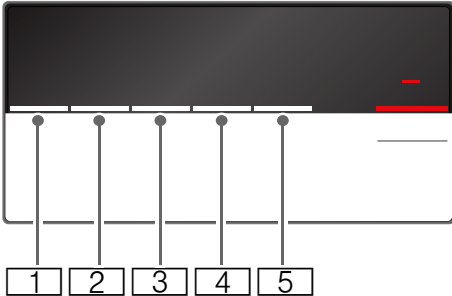







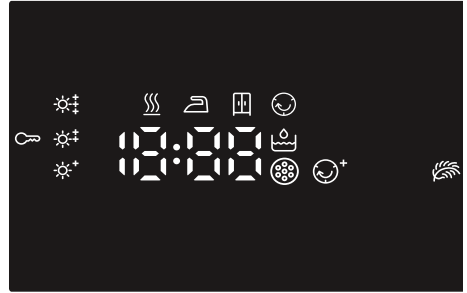



- 1 Выбор **степени сушки.**
- 2 Выбор **времени сушки.**
- 3 Выбор **времени до окончания.**
- 4 Выбор **функции антисминания.**
- 5 Выбор **функции сушки при невысокой температуре.**

Подробное описание всех клавиш см. далее в → *Страница 26.*

## Дисплей



-  Точная настройка степени сушки.
-  Выбрана функция защиты от сминания.
-  Выбран режим блокировки для защиты детей.
-  Выбран режим бережной сушки.
-  Выбраны «Запуск» или «Пауза».
- 3 ч** Задержка запуска программы в часах при выборе функции «Время до окончания».
- 1:27** Ожидаемая продолжительность работы программы в часах и минутах.
-     **End - P -**  
Выполнение программы: Влажное белье; Сушка под уютю; Сушка в шкаф; Защита от сминания; Окончание и Пауза.
-  Опорожните резервуар для конденсата;  
→ *Страница 31.*
-  Очистите ворсовые фильтры; → *Страница 30.*



## Бельё

### Подготовка белья



#### Предупреждение

#### Опасность взрыва или возгорания!

Предварительно выньте из карманов зажигалки и спички.

#### Внимание!

#### Это может стать причиной повреждения барабана сушильной машины и белья.

Выньте из карманов все предметы и выполните следующие указания:

- Завяжите пояса, шнурки и т.д. или используйте мешок для белья.
- Застегните молнии, крючки и пуговицы, в том числе на крупных изделиях, таких как наволочки и пододеяльники.
- Выньте из карманов все металлические предметы (монеты, скрепки и т.д).
- Чтобы обеспечить равномерный результат сушки, рассортируйте бельё по типу ткани и программе сушки.
- Всегда сушите мелкие изделия (например, детские носочки) вместе с крупными (например, полотенцами).
- Трикотажные изделия (например, футболки и свитера) часто садятся при первой сушке в сушильной машине. Используйте программу бережной сушки.
- Не пересушивайте немнущееся бельё. Это ведёт к появлению заломов.
- Для сушки отдельных изделий используйте программы сушки по времени.

- Некоторые моющие средства и средства по уходу, такие как крахмал или кондиционеры, содержат частицы, которые могут откладываться на датчике влажности. Это может нарушить функционирование датчика влажности и отразиться на результатах сушки.

#### Указания

- При стирке белья, которое в дальнейшем предполагается сушить в сушильной машине, соблюдайте указания производителя в отношении количества моющих средств и средств по уходу.
- Регулярно очищайте датчик влажности → *Страница 34.*

## Сортировка белья в соответствии с критериями:

- Подходит для сушки в сушильной машине
- Сушка при нормальной температуре
- Сушка при низкой температуре
- Не подходит для сушки в сушильной машине

**Указание:** Не перегружайте белье из стиральной машины прямо в сушильную машину. Перед загрузкой отжатого белья в барабан сушильной машины рассортируйте его.

При одновременной сушке изделий из тонких, толстых или многослойных тканей степень сухости будет различной. Чтобы получить равномерный результат сушки, следует одновременно сушить только изделия из ткани одного типа и текстуры. Если вы считаете, что бельё всё ещё слишком влажное, вы можете выбрать программу сушки по времени для окончательной сушки → *Страница 24*.

### Внимание!

**Вероятность повреждения сушильной машины или белья.**

**Изделия из следующих тканей не подходят для сушки в сушильной машине:**

- Бельё с масляными пятнами.
- Нестиранное бельё.
- Воздухонепроницаемые ткани (например, прорезиненные)
- Легкоповреждаемые ткани, такие как шёлк, синтетический тюль.

## Программы и клавиши

### Программы

Программа и ткани	Макс. загрузка и настройки программы/информация
<p>Название программы</p> <p>Для каких тканей подходит данная программа?</p>	<p>Максимальная загрузка определяется в зависимости от веса изделий в сухом состоянии.</p> <p>Возможные настройки программы</p>
<p><b>Хлопок</b>  Очень сухое +</p> <p>Стойкие к износу и высоким температурам изделия, выполненные из более чем одного слоя хлопковой или льняной ткани и не высушенные до конца.</p>	<b>8 кг</b>
<p><b>Хлопок</b>  Сушка в шкафу </p> <p>Обычные, стойкие к износу и высоким температурам изделия, выполненные из одного слоя хлопковой или льняной ткани.</p>	<b>8 кг</b>
<p><b>Хлопок</b>  Сушка под утюг </p> <p>Обычные, стойкие к износу и высоким температурам изделия, выполненные из одного слоя хлопковой или льняной ткани, которые должны оставаться влажными после сушки и подходят для глажки или развешивания на вешалках.</p>	<b>8 кг</b>
<p><b>Синтетика</b>  Очень сухое +</p> <p>Изделия, выполненные из более чем одного слоя синтетической или смесовой ткани и не высушенные до конца.</p>	<b>3,5 кг</b>
<p><b>Синтетика</b>  Сушка в шкафу </p> <p>Обычные изделия, выполненные из одного слоя синтетической или смесовой ткани.</p>	<b>3,5 кг</b>
<p><b>Синтетика</b>  Сушка под утюг </p> <p>Обычные изделия, выполненные из одного слоя синтетической или смесовой ткани, которые должны оставаться влажными после сушки и подходят для глажки или развешивания на вешалках.</p>	<b>3,5 кг</b>
<p><b>Спортивная</b> </p> <p>Верхняя одежда из мембранных и водоотталкивающих тканей.</p>	<b>1,5 кг</b>
<p><b>Детское бельё</b> </p> <p>Износостойкие полотенца из хлопка.</p>	<b>6 кг</b>
<p><b>Смешанное бельё</b> </p> <p>Смешанная загрузка изделий из хлопка и синтетических тканей.</p>	<b>3 кг</b>



**Сушка по времени: тепло** 🕒

Изделия из любых тканей, программа сушки по времени.

Подходит для окончательной сушки предварительно высушенного или слегка влажного белья и для сушки белья из многослойной или толстой ткани.

**Указания**

- Сушите шерстяные изделия, мягкие игрушки и спортивную обувь только в корзине для шерстяных изделий → *Страница 16.*
- В программе сушки по времени остаточная влажность белья не распознается автоматически. Если по окончании программы сушки бельё всё ещё слишком влажное, запустите программу повторно и при необходимости увеличьте продолжительность программы.

**3 кг**

Для увеличения продолжительности программы используйте клавишу времени сушки.

**Рубашки 15'** 🕒

Для достижения оптимальных результатов сушки сушите одновременно не более 5 рубашек. По окончании сушки погладьте бельё или развесьте его и оставьте на некоторое время: остаточная влага равномерно распределится по белью.

**1 кг****Супер 40'** 🕒

Изделия из синтетических и лёгких хлопковых тканей.

**2 кг****Пуховики** 🕒

Одежда, подушки, одеяла и перины с пуховым наполнителем.

Сушите крупные изделия по отдельности.

**1,5 кг****Женское бельё** 🕒

Для деликатного белья, пригодного для стирки, например, из атласа, синтетики или меланжевой ткани.









**2 кг****Шерсть в корзине** 🕒

Подходящие для сушки в сушильной машине текстильные изделия из шести или с шерстью в составе.

**Указание:** Сушите только с применением «Корзины для сушки шерсти» → *Страница 27.*

**1,5 кг**

## Клавиши

Клавиши	Описание и примечания
<b>Указание:</b> Выбор всех клавиш и их функций доступен не в любой программе.	
 (Степень сушки)	Если по окончании сушки бельё всё ещё слишком влажное, вы можете точно настроить уровень сушки, например «Сушка в шкаф». Уровень сушки можно настроить, выбрав одну из трёх ступеней степени сушки, от  до  После настройки уровня сушки настройки для всех программ с выбираемым уровнем сушки будут сохраняться даже после выключения сушильной машины. <b>Указание:</b> Чем выше степень сушки, тем больше продолжительность программы.
 (Время сушки)	Задайте продолжительность для программ сушки по времени. От 20 минут до 3 часов, с 10-минутным шагом.
 (Время до окончания)	Программа будет завершена через 1–24 ч. Чтобы отсрочить запуск программы, выбирайте функцию «Время до окончания» с шагом в один час. Требуемое количество часов после окончания программы отображается на дисплее.
 <b>3 сек. (Блокировка для защиты детей)</b>	Чтобы активировать или деактивировать блокировку для защиты детей одновременно нажмите и удерживайте кнопку «Время до окончания» и «Продолжительность сушки» в течение 3 секунд.
 (Антисмин.)	При любой запущенной программе барабан регулярно вращает бельё в течение 60 минут после сушки для предотвращения сминания. Продолжительность работы автоматической функции защиты от сминания может быть увеличена до 180 м.
 (Бережная сушка)	Уменьшенная температура, для деликатных тканей, таких как полиакрил или эластан. При нажатии клавиши время сушки увеличится.
 (Старт/Пауза)	Запуск или прерывание программы.



## Эксплуатация прибора

### Загрузка белья и включение сушильной машины

**Указание:** Сушильная машина должна быть установлена и подключена надлежащим образом, → *Страница 15.*

1. Загрузите бельё в барабан сушильной машины.
2. Чтобы включить сушильную машину, поверните программатор на любую программу.
3. Закройте дверцу сушильной машины.

#### Внимание!

#### Риск повреждения сушильной машины или белья.

Следите за тем, чтобы бельё не оказалось зажато дверцей.

### Корзина для шерстяных изделий

**Указание:** Корзина для шерстяных изделий входит в комплект поставки сушильной машины\* или может быть приобретена в качестве дополнительной принадлежности через сервисную службу.

#### Внимание!

#### Риск повреждения сушильной машины и изделий

Никогда не используйте сушильную машину с повреждённой корзиной для шерстяных изделий.

\* В зависимости от модели

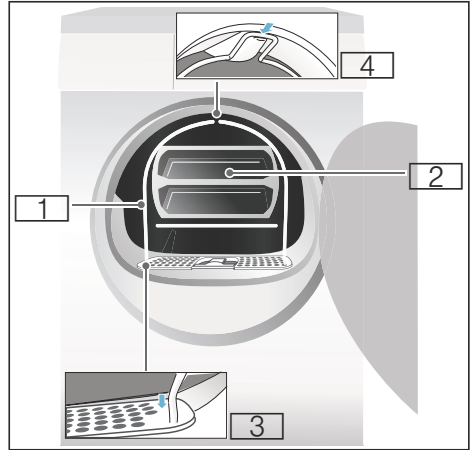

- 1 Корзина для шерстяных изделий
- 2 Вставка корзины для шерстяных изделий
- 3 Углубления для установки корзины для шерстяных изделий
- 4 Паз для фиксации корзины для шерстяных изделий

### Сушка с корзиной для шерстяных изделий

1. Вставьте лапки корзины для шерстяных изделий в отверстия в ворсовом фильтре.

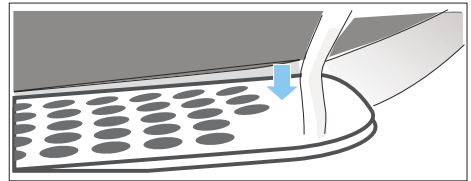

2. Отожмите корзину для шерстяных изделий к верхнему пазу.

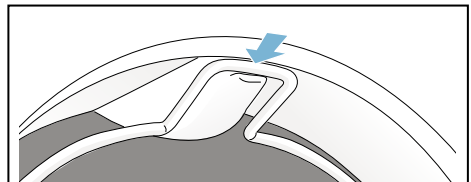

Корзина для шерстяных изделий должна надёжно зафиксироваться в барабане.

3. Поместите соответствующие изделие во вставку корзины для шерстяных изделий.

**Указания**

- Перед тем, как поместить изделия во вставку, тщательно отожмите их.
- Изделия должны лежать во вставке свободно. Не спрессовывайте изделия.

**Примеры использования:**

**а) Брюки/юбка**

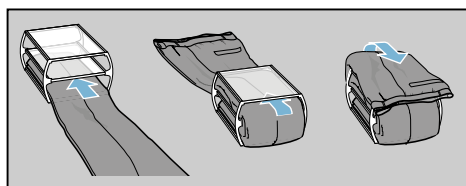

**б) Пуловер**

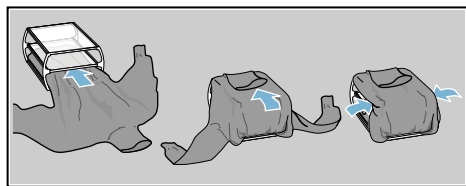

**в) Спортивная обувь**

При сушке спортивной обуви используется корзина для шерстяных изделий **без** вставки. Вытяните язычки из обуви и выньте стельки и супинаторы. Сверните валиком полотенце и подложите его под обувь, так чтобы образовалась наклонная поверхность. Поставьте обувь таким образом, чтобы пятки находились на полотенце.

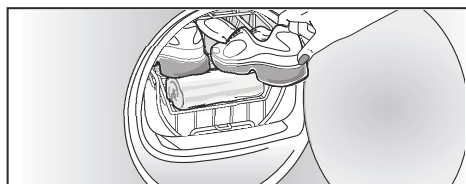

**д) Мягкие игрушки**

При сушке мягких игрушек используется корзина для шерстяных изделий без вставки. Не кладите в корзину слишком много мягких игрушек во избежание их выпадения.



4. Поместите вставку или спортивную обувь в корзину для шерстяных изделий.

**Внимание!**

**Риск повреждения изделий.**

Поместите изделия во вставку корзины для шерстяных изделий, так чтобы они не соприкасались с барабаном сушильной машины.

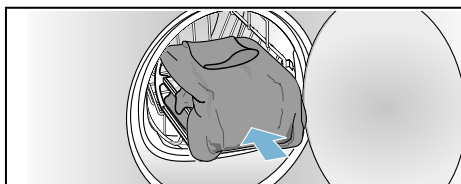

5. С помощью программатора выберите программу для корзины для шерстяных изделий или программу сушки по времени.
6. Установите время сушки.
- Тонкий шерстяной пуловер: прим. 1:20 ч
  - Толстый шерстяной пуловер: прим. 1:30 ч – 3:00 ч
  - Юбка: прим. 1:00 ч – 1:30 ч
  - Брюки: прим. 1:00 ч – 1:30 ч
  - Перчатки: прим. 30 мин
  - Спортивная обувь: прим. 1:30 ч
- с проветриванием в течение макс. 2:00 ч

**Указание:** Чтобы достичь требуемой степени сухости, для более толстых или многослойных изделий при необходимости можно увеличить время сушки.

7. Запустите программу.
8. Выньте изделия и выключите сушильную машину.

## Настройка программы

**Указание:** Если была включена блокировка для безопасности детей, перед настройкой программы её необходимо выключить, см. → Страница 26.

1. Выберите требуемую программу (подробную информацию о программах см. далее в → Страница 24).
2. Для выбора требуемой программы используйте программатор. На дисплее появляются предварительные настройки для выбранной программы.

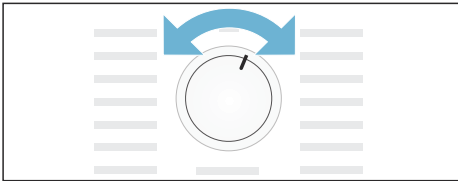

**Указание:** Предварительные настройки – это стандартные настройки, автоматически задаваемые при выборе программы. После выбора программы предварительные настройки программы отображаются на дисплее.

3. При необходимости откорректируйте предварительные настройки программы. Подробнее об этом см. далее в → Страница 24.

## Запуск программы

Нажмите кнопку «Старт».

**Указание:** Чтобы запустить программу, нажмите и удерживайте кнопку . Это предотвращает возможность случайного запуска программы при соприкосновении с кнопкой.





**Указание:** Если вы хотите заблокировать программу для предотвращения случайного изменения настроек, можно включить блокировку для безопасности детей, см. → Страница 26.

## Последовательность выполнения программы

На дисплее появляется индикация статуса программы.

напри Ожидаемая продолжительность  
мер работы программы в часах и  
**1:27** минутах.

**Указание:** При выборе программы на дисплее отображается ожидаемое время сушки для рекомендуемого объёма загрузки. Во время сушки датчики влажности отслеживают остаточную влажность и регулируют продолжительность программы (кроме программ с таймером). Это можно заметить по изменениям показаний счетчика оставшегося времени.

 Влажное белье  
 Сушка под утюг  
 Сушка в шкафу  
 Защита от сминания  
-P- Пауза  
End Окончание

## Изменение программы или добавление белья

В процессе сушки вы можете вынуть или добавить бельё или изменить программу в любой момент.

1. Чтобы прервать программу, откройте дверцу сушильной машины или нажмите клавишу «Старт».
2. Добавьте или выньте бельё.
3. При необходимости выберите другую программу или дополнительную функцию.
4. Закройте дверцу сушильной машины.
5. Нажмите клавишу «Старт».

**Указание:** Продолжительность программы, отображаемая на дисплее, обновляется в зависимости от объёма загрузки и остаточной влажности белья. Отображаемые значения могут изменяться в случае изменения программы и объёма загрузки.

## Прерывание программы

Программа может быть прервана в любой момент. Для этого откройте дверцу сушильной машины или нажмите клавишу «Старт».

### Внимание!

**Опасность возгорания. Бельё может воспламениться.**

При отмене программы необходимо вынуть бельё и расправить его, чтобы отвести тепло.

## Окончание программы

*End* отображается на дисплее.

## Извлечение белья и выключение сушильной машины

1. Выньте бельё.
2. Поверните программатор в положение выключения.

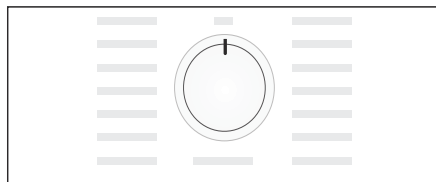

## Очистка ворсового фильтра

**Указание:** Ворсовый фильтр предназначен для улавливания ворса и волос из белья в процессе сушки. Если ворсовый фильтр сильно загрязнён или засорён, это затрудняет циркуляцию воздуха, что уменьшает производительность фильтра. Чистые ворсовые фильтры уменьшают потребление энергии и продолжительность сушки.

Очищайте ворсовый фильтр **после каждого** цикла сушки:

1. Откройте дверцу загрузочного люка и уберите ворс из дверцы.
2. Снимите ворсовый фильтр.

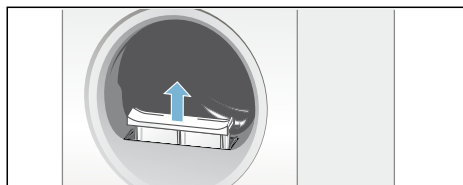

3. Уберите ворс из ниши ворсового фильтра.

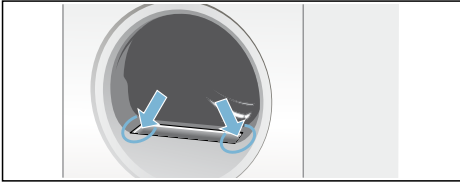

**Указание:** Убедитесь, что ворс не попал в рукоятку.

4. Откройте ворсовый фильтр и удалите ворс.
5. Смойте ворс проточной водой или очистите ворсовый фильтр в посудомоечной машине.

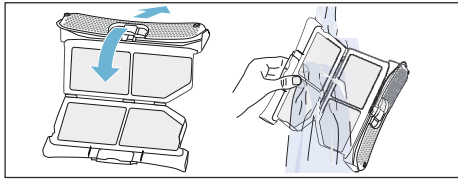

6. Высушите ворсовый фильтр, закройте и переустановите.

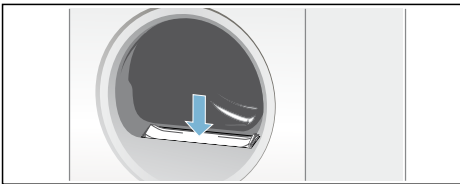

**Внимание!**

**Это может стать причиной повреждения сушильной машины.**

Не используйте сушильную машину без установленного ворсового фильтра или с неисправным ворсовым фильтром.

**Опорожнение резервуара для конденсата**

**Указание:** Опорожняйте резервуар для конденсата после каждого цикла сушки. В противном случае при следующем использовании программа сушки может быть заблокирована из-за

переполнения резервуара для конденсата.

1. Выньте резервуар для конденсата, держа его горизонтально.

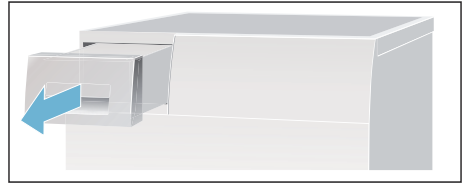

2. Вылейте конденсат.

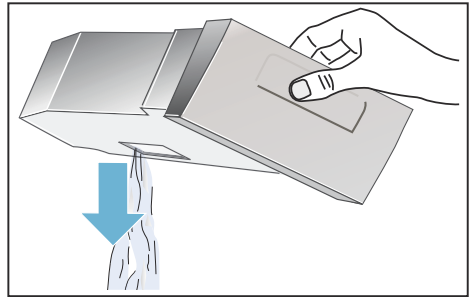

**Внимание!**

**Грязный конденсат может нанести вред здоровью и вызвать повреждения.**

Конденсат может быть загрязнён ворсом и не предназначен для питья. Не пейте конденсат и не используйте его для каких-либо целей.

3. Вставьте резервуар для конденсата обратно в сушильную машину, так чтобы он надёжно зафиксировался.

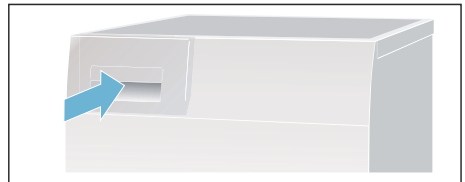

## Настройка сигналов

Можно изменить следующие настройки:

- скорость отжима для отжима белья перед сушкой,
- громкость сигнала окончания программы,
- громкость сигналов нажатия клавиш,
- сила тока для предохранителя сушильной машины (10 А или 16 А).

Для изменения этих настроек необходимо активировать режим настройки.

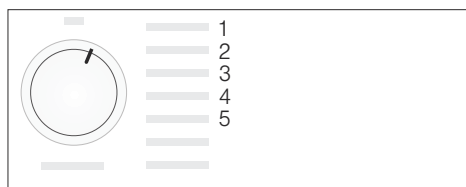

### Активация режима настройки

1. Включите сушильную машину.
2. Выберите программу «Хлопок» в положении 1 и подождите 5 секунд.

Режим настройки активирован. На дисплее гаснут символы и отображается продолжительность программы.

1. Нажмите и удерживайте клавишу «Старт» и одновременно поверните программатор по часовой стрелке в положение 2.
2. **Скорость отжима** отображается на дисплее.
3. Для изменения скорости отжима нажмите клавишу «Время до окончания» или клавишу времени сушки.
4. Поверните программатор по часовой стрелке в положение 3.

5. Громкость **сигнала окончания программы** отображается на дисплее.

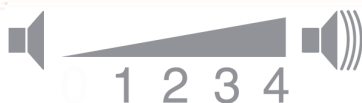

1 = тихо, 2 = средняя,  
3 = громко, 4 = очень громко

6. Для изменения громкости сигнала нажмите клавишу «Время до окончания» или клавишу времени сушки.
7. Поверните программатор по часовой стрелке в положение 4.
8. Громкость **сигнала нажатия клавиш** отображается на дисплее.



0 = выкл., 1 = тихо, 2 = средняя,  
3 = громко, 4 = очень громко

9. Для изменения громкости сигнала нажмите клавишу «Время до окончания» или клавишу времени сушки.
10. Поверните программатор по часовой стрелке в положение 5.
11. **Сила тока** отображается на дисплее.  
LO = 10 А  
HI = 16 А
12. Для изменения силы тока нажмите клавишу «Время до окончания» или клавишу времени сушки.

### Выход из режима настройки

После настройки требуемой скорости отжима, громкости сигналов и силы тока предохранителя поверните программатор обратно в положение выключения. Настройки сохраняются в памяти.



## Очистка

### Очистка сушильной машины и панели управления

#### Предупреждение

#### Опасно для жизни!!

Так как сушильная машина работает от электросети, существует опасность поражения электрическим током. Перед началом очистки отсоедините сушильную машину от электросети.

Используйте для очистки сушильной машины только воду и мягкую ткань.

Немедленно удаляйте все остатки мощных средств, аэрозолей и других средств. Не используйте чистящие средства или средства для предварительной обработки белья (различные аэрозоли, пятновыводители и т.д.). Не используйте очистители высокого давления и пароочистители.

### Очистка теплообменника

#### Указания

- Теплообменник должен очищаться один раз в месяц, однако это зависит от того, как часто используется сушильная машина.
  - Наличие мусора в теплообменнике увеличивает необходимое время сушки и отрицательно отражается на результатах сушки.
1. Дайте сушильной машине остыть. Подложите хорошо впитывающую ткань под дверцу для технического обслуживания.
- Указание:** Остатки воды могут вытекать наружу.
2. Полностью откройте дверцу для технического обслуживания.

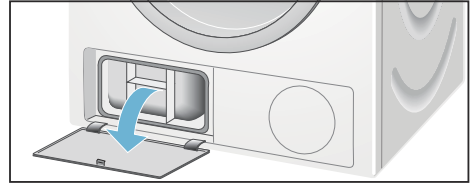

3. Поверните оба рычага блокировки друг к другу.

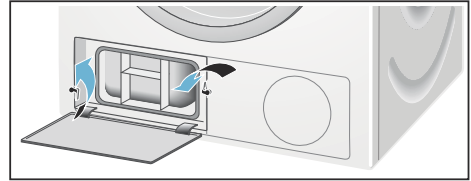

4. Снимите верхнюю крышку теплообменника.

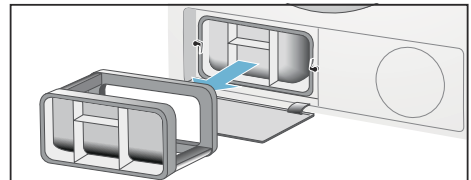

5. Снимите теплообменник.

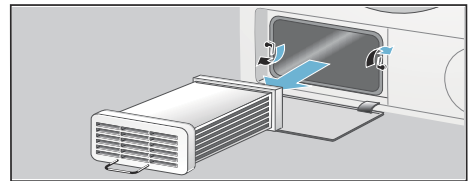

6. Тщательно промойте теплообменник со всех сторон для полного удаления ворса.

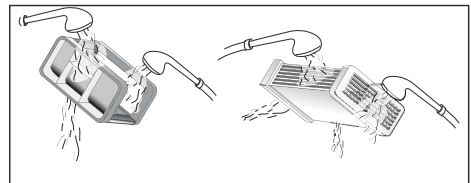

### Внимание!

#### Существует опасность повреждения теплообменника.

Используйте для очистки теплообменника только воду. Не используйте для удаления ворса твёрдые предметы или предметы с острыми краями.

7. Удалите весь ворс с уплотнителей сушильной машины и теплообменника.
8. Дайте воде стечь.
9. Установите на место сначала теплообменник, а затем верхнюю крышку теплообменника.
10. Поверните оба рычага блокировки в исходное положение и закройте дверцу для технического обслуживания и закройте её до ощутимой фиксации.

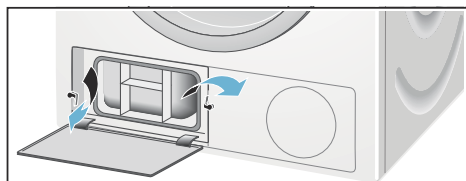

11. Закройте дверцу для технического обслуживания и прижмите её до ощутимой фиксации.

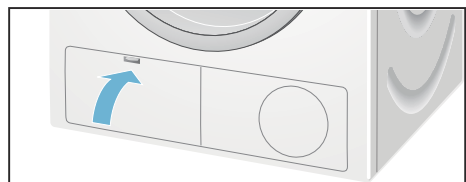

## Очистка датчика влажности

**Указание:** Сушильная машина оснащена датчиком влажности из нержавеющей стали. Датчик влажности предназначен для измерения степени влажности белья. После длительной эксплуатации датчик влажности может покрыться тонким слоем извести или остатков моющих средств и средств по уходу. Эти отложения должны регулярно удаляться для обеспечения надлежащего функционирования датчика влажности и результатов сушки.

Откройте дверцу и очистите датчик влажности с помощью жёсткой губки.



### Внимание!

#### Датчик влажности может получить повреждение.

Не используйте для очистки датчика влажности абразивные вещества и металлические мочалки.



## Неисправности и их устранение

Неисправности	Причины/способ устранения
Отображается на дисплее и процесс сушки прерывается.	<ul style="list-style-type: none"> <li>■ Опорожните резервуар для конденсата и нажмите клавишу «Старт» → <i>Страница 26</i>.</li> <li>■ При наличии дополнительного слива для конденсата сливной шланг может быть заблокирован. Проверьте сливной шланг на наличие отложений и тщательно промойте его.</li> </ul>
Отображается на дисплее.	Очистите ворсовый фильтр и/или теплообменник, а затем нажмите клавишу «Старт» → <i>Страница 30</i> ; → <i>Страница 33</i> .
Сушильная машина не запускается.	<ul style="list-style-type: none"> <li>■ Вставлена ли вилка сетевого кабеля в розетку и проверен ли предохранитель?</li> <li>■ Выбрана ли программа? Выберите программу.</li> <li>■ Дверца сушильной машины открыта? Закройте дверцу.</li> <li>■ Блокировка для безопасности детей включена? Выключите функцию блокировки для безопасности детей.</li> <li>■ Выбрана функция «Время до окончания»? Программа запускается с задержкой по времени.</li> </ul>
Дисплей выключается и индикатор клавиши «Старт» начинает мигать.	Не является неисправностью. Режим экономии электроэнергии включён → <i>Страница 14</i> .
Сминание тканей.	<ul style="list-style-type: none"> <li>■ Ткани сминаются, если превышен максимальный объём загрузки или выбрана программа, несоответствующая данному типу ткани. Всю необходимую информацию можно найти в таблице программ.</li> <li>■ Вынимайте бельё сразу после окончания сушки. Если оставить его в барабане, то образуются складки.</li> </ul>
Выливается вода.	Это не является неисправностью. Возможно, сушильная машина стоит под наклоном. Выровняйте сушильную машину.
Длительность программы на дисплее меняется в процессе сушки.	Не является неисправностью. Датчики влажности определяют остаточную влажность белья и корректируют продолжительность программы (за исключением программ сушки по времени).
* в зависимости от модели	

Неисправности	Причины/способ устранения
Бельё не высушено надлежащим образом или всё ещё слишком влажное.	<ul style="list-style-type: none"> <li>■ По окончании программы тёплое бельё кажется более влажным, чем оно есть на самом деле. Расправьте бельё, чтобы отвести тепло.</li> <li>■ Выполните точную настройку степени сушки. Это приводит к увеличению продолжительности программы при сохранении прежней температуры. Бельё будет более сухим → <i>Страница 26</i>.</li> <li>■ Выберите программу с увеличенным временем сушки или выполните настройку результата сушки. Это не вызовет увеличения температуры.</li> <li>■ Если бельё всё ещё влажное, выберите программу сушки по времени для окончательной сушки белья → <i>Страница 24</i>.</li> <li>■ В случае превышения максимального объёма загрузки для выбранной программы бельё может не просушиться надлежащим образом.</li> <li>■ Очистите датчик влажности в барабане. Датчик влажности может покрыться тонким слоем извести или моющих средств и средств по уходу, что отрицательно отразится на его функционировании. Бельё не просушивается надлежащим образом → <i>Страница 34</i>.</li> <li>■ Процесс сушки был прерван в результате отключения электроэнергии, переполнения резервуара для конденсата или превышения максимального времени сушки.</li> </ul> <p><b>Указание:</b> См. также рекомендации по подготовке белья → <i>Страница 22</i>.</p>
Продолжительность сушки слишком велика?	<ul style="list-style-type: none"> <li>■ Возможно загрязнение ворсового фильтра и, как следствие, увеличение времени сушки. Очистите ворсовый фильтр.</li> <li>■ Возможно загрязнение теплообменника и, как следствие, увеличение времени сушки. Очистите теплообменник.</li> <li>■ Если воздухозаборное отверстие сушильной машины засорено или закрыто, это вызовет увеличение времени сушки. Убедитесь, что воздухозаборное отверстие ничем не закрыто.</li> <li>■ Если температура окружающей среды выше 35 °C, это может вызвать увеличение времени сушки.</li> <li>■ Недостаточная циркуляция воздуха в помещении может вызвать увеличение времени сушки. Проветрите помещение.</li> </ul>
Отображаемое на дисплее время сушки изменяется в процессе сушки.	Не является неисправностью. Сушильная машина распознаёт объём загрузки и соответствующим образом корректирует продолжительность программы.
Возросла влажность в помещении.	Не является неисправностью. Убедитесь, что помещение хорошо проветривается.
Отключение электроэнергии.	Программа сушки прервана. Выньте и расправьте бельё или перезапустите программу.
* в зависимости от модели	

**Указание:** Если вы не можете устранить неисправность самостоятельно путём выключения и повторного включения сушильной машины, обратитесь в сервисный центр.



## Послепродажное обслуживание

### Послепродажное обслуживание

Если вы не можете устранить неисправность самостоятельно (см. «Неисправности, что делать?»), обратитесь в сервисный центр. Мы обязательно найдём решение, которое позволит избежать ненужных визитов мастера.

Контактные данные ближайших сервисных центров можно найти в данном документе или прилагаемом списке сервисных центров.

Сообщите специалисту сервисного центра номер изделия (номер E) и заводской номер (номер FD) сушильной машины.

E-Nr. \_\_\_\_\_FD \_\_\_\_\_

Эта информация указана на табличке, расположенной на внутренней стороне дверцы или задней стороне корпуса сушильной машины.

### Доверьтесь опыту производителя.

Свяжитесь с нами. Вы можете быть уверены, что ремонт будет выполнен квалифицированными специалистами с использованием оригинальных запасных частей.



## Нормы расхода

Программа	Скорость отжима белья	Продолжительность**	Расход электроэнергии**
<b>Хлопок</b>		<b>8 кг</b>	<b>8 кг</b>
		<b>10/16 А</b>	<b>10/16 А</b>
Сушка в шкаф*	1400 об/мин	136 мин/104 мин	4,39 кВт*ч
	1000 об/мин	158 мин/126 мин	4,61 кВт*ч
	800 об/мин	180 мин/148 мин	4,83 кВт*ч
Сушка под утюг*	1400 об/мин	113 мин/81 мин	3,31 кВт*ч
	1000 об/мин	135 мин/103 мин	3,53 кВт*ч
	800 об/мин	157 мин/125 мин	3,75 кВт*ч
<b>Синтетика</b>		<b>3,5 кг</b>	<b>3,5 кг</b>
Сушка в шкаф*	800 об/мин	52 мин/46 мин	1,42 кВт*ч
	600 об/мин	62 мин/56 мин	1,75 кВт*ч

Значение, указанное на табличке расхода электроэнергии, достигается при максимальной теплопроизводительности.

\* Настройка программы для проверки в соответствии со стандартом EN 61121.

\*\* Значения могут отличаться от указанных в зависимости от типа ткани, состава белья, остаточной влажности ткани, выбранной степени сушки и объёма загруженного белья, а также условий окружающей среды.

Бельё/программы	Продолжительность сушки	Годовой расход энергии
<b>Хлопок 8 кг/4кг*</b>		
Сушка в шкаф***	126 / цикл	557 кВт*ч / за год

\*\*\* Настройка программы для проверки и отметка об уровне расхода электроэнергии согласно директиве 2010/30/EU.



## Технические характеристики

**Размеры:**

85 x 60 x 60 см

Высота x ширина x глубина

**Масса:**

Прим. 46 кг

**Макс. объём загрузки:**

8 кг

**Резервуар для конденсата:**

4,6 л

**Напряжение:**

220 - 240 В

**Потребляемая мощность:**

Макс. 2100 - 2800 Вт

**Предохранитель:**

16/10 А

**Внутренняя подсветка барабана\***

**Температура окружающей среды:**

5–35 °С

\* В зависимости от модели

Контактные данные для всех стран Вы найдете в прилагаемом списке сервисных служб.

Robert Bosch Hausgeräte GmbH  
Carl-Wery-Straße 34  
81739 München, GERMANY



9001192681 (9605)