

## Холодильник - морозильник

Удобный, простой  
в использовании  
Холодильник

СЕРИЯ И МОДЕЛЬ



# MR-CR46G

**Руководство  
по установке,  
подключению и  
эксплуатации**



## Содержание

Страница

### Перед использованием

Меры предосторожности.	2
Перед использованием.	4

### Практические рекомендации по использованию холодильника

Настройка температуры.	5
------------------------	---

### Использование различных отделений

Холодильное отделение и выдвижные ящики.	6
Отделения для овощей и морозильное отделение.	7
Автоматический ледогенератор.	8

### Техническое обслуживание, поиск и устранение неисправностей

Снятие и чистка приспособлений.	10
Обслуживание автоматического ледогенератора.	12
Устранение неисправностей.	14

### Приспособления

### Примечание

- Следует внимательно прочитать данное руководство и выполнять содержащиеся в нем инструкции. Перед началом эксплуатации особенно важно ознакомиться с правилами техники безопасности.
  - Необходимо получить у продавца копию гарантийного талона и убедиться, что в нем правильно указаны дата покупки и наименование магазина.
  - Храните руководство по эксплуатации и гарантию в безопасном месте.
- 
- Данный холодильник предназначен для охлаждения и заморозки продуктов в домашних условиях. Для коммерческих целей следует использовать промышленные холодильные установки.
  - Наименования материалов указываются на основных пластмассовых деталях для облегчения утилизации.

# Меры предосторожности

● Меры предосторожности.

■ Ниже описаны опасные ситуации, которые могут возникать в случае ненадлежащего обращения с холодильником.

## ПРЕДУПРЕЖДЕНИЕ

Ненадлежащее обращение с бытовыми приборами может привести к смерти или серьезной травме.

## Осторожно

Ненадлежащее обращение с бытовым прибором может привести к травмам людей и повреждению предметов.

■ Значение символов

 **Никогда не делайте.**

 **Никогда не трогайте.**

 **Никогда не пытайтесь разобрать, отремонтировать или модифицировать.**

 **Не подвергайте устройство воздействию воды.**

 **Никогда не прикасайтесь мокрыми руками.**

 **Обязательно следуйте инструкции.**

 **Обязательно заземлите**

 **Обязательно отсоедините штепсельную вилку от розетки.**

 Если вы обнаружили неисправность или отклонения в работе, немедленно прекратите использование холодильника и обратитесь в розничный магазин, где вы приобрели холодильник, в Mitsubishi Electric или в авторизованный сервисный центр.

## ПРЕДУПРЕЖДЕНИЕ

### При установке Вашего холодильника

**Вокруг холодильника должно оставаться свободное место.**

При возникновении утечки и при отсутствии свободного пространства газ может скапливаться, что представляет собой риск взрыва или пожара.

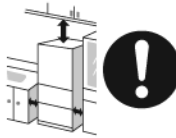

**Прикрепите холодильник к прочной стене или колонне для защиты от повреждений во время землетрясений.**

Иначе холодильник может опрокинуться и причинить травмы.



Страница 4

Предотвращения опрокидывания

**Не устанавливайте холодильник вне помещений или в местах, где он может подвергаться воздействию воды или чрезмерной влажности.**

Влага может причиной поражения электрическим током или пожара.



Беречь от влажности

Страница 6

**Используйте только источники питания, соответствующие напряжению, указанному на табличке. (Табличка находится на двери холодильной камеры.)**

Подключение нескольких электрических устройств к одной розетке может привести к пожару.



Страница 4

Используйте только электророзетку, соответствующую указанному напряжению

**Для замены поврежденного шнура питания следует обращаться MITSUBISHI ELECTRIC или в авторизованный сервисный центр.**

Если шнур питания поврежден, приобретите новый шнур в авторизованном сервисном центре MITSUBISHI ELECTRIC. Необходимо убедиться, что шнур питания предназначен для использования с данной моделью.



Страница 4

Сервисная поддержка

**Полностью вставляйте штепсельную вилку в сетевую розетку таким образом, чтобы шнур был направлен вниз.**

Если шнур питания будет направлен вверх, он будет подвергаться излишней нагрузке, что может привести к перегреву электропроводки или к возгоранию.



Проводом вниз

## Электрическое питание

**Отключите холодильник от сети, прежде чем приступать к чистке изделия.**

Несоблюдение этого требования может привести к получению травм или поражению электрическим током.



Отсоедините штепсельную вилку

**Не раздавите штепсельную вилку задней панелью холодильника. Не повредите шнур питания.**

Не давите на шнур питания, не сгибайте и не скручивайте его, а также не ставьте на него тяжелые предметы, это может привести к поражению электрическим током или к возгоранию.

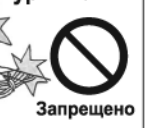

Запрещено

**Не используйте поврежденный шнур питания или штепсельную вилку, а также сетевую розетку, закрепленную ненадлежащим образом.**

Несоблюдение этого требования может привести к поражению электрическим током или к возгоранию.



Не использовать

**Отсоединяя штепсельную вилку от сетевой розетки, не тяните за шнур питания.**

Это может привести к поражению электрическим током или к возгоранию вследствие повреждения шнура питания.



Запрещено

**Периодически вытирайте пыль со штепсельной вилки.**

Чрезмерное скопление пыли может привести к нарушению изоляции и, как следствие, к возгоранию.



Удаляйте пыль

**Не подсоединяйте и не отсоединяйте штепсельную вилку мокрыми руками.**

Несоблюдение этого требования может привести к поражению электрическим током.

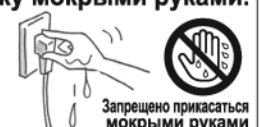

Запрещено прикасаться мокрыми руками

## Осторожно

### Установка и транспортировка

**Закрепите холодильник на прочной ровной поверхности с помощью регулируемых опор.**

Если холодильник сдвинется с места, это может привести к получению травм.



Установите на ровной поверхности

Страница 4

**При транспортировке холодильника используйте предназначенные для этого захватные приспособления.**

Если удерживать изделие за другие части, это может привести к получению травм.



Используйте захватные приспособления

Страница 13

### Эксплуатация

**Не помещайте в холодильник чрезмерное количество продуктов. Не тяните за полки с чрезмерным усилием.**

Падение продуктов может привести к получению травм.



Запрещено

**Не прикасайтесь мокрыми руками к продуктам в морозильной камере.**

Это может привести к травме вследствие воздействия низкой температуры.



Запрещено прикасаться мокрыми руками

# ⚠ ПРЕДУПРЕЖДЕНИЕ

## Об использовании Вашего холодильника

<p><b>Не ставьте на холодильник емкости с водой.</b> Попадание воды на электрические детали может привести к поражению электрическим током или к возгоранию.</p>  <p>Беречь от воды</p>	<p><b>Не помещайте работающие электроприборы внутри холодильника.</b> Это может привести к возгоранию и взрыву вследствие взаимодействия искр от электрического прибора с газообразным хладагентом, просачивающимся в камеру холодильника.</p>  <p>Запрещено</p>	<p><b>Не помещайте летучие или легковоспламеняющиеся вещества в холодильник.</b> Бензин, косметические средства, а также средства для ухода за волосами могут воспламениться или взорваться.</p>  <p>Запрещено</p>
<p><b>Не помещайте на холодильник посторонние предметы.</b> Это может привести к получению травм от падения этих предметов при открытии или закрытии дверей холодильника.</p>  <p>запрещено</p>	<p><b>Не используйте холодильник для хранения химикатов или научных образцов.</b> Вещества, требующие особых условий хранения и контроля, не должны храниться в бытовом холодильнике.</p>  <p>не храните</p>	<p><b>Не висните на открытой двери холодильника. Не забирайтесь на открытую дверь холодильника чрезмерным нагрузкам.</b> Несоблюдение этих требований может привести к получению травм вследствие опрокидывания холодильника.</p>  <p>запрещено</p>
<p><b>Не прикасайтесь к деталям механизма автоматического генератора льда руками (верхняя часть ящика для хранения льда).</b> Это может привести к травме.</p>  <p>Не трогайте</p>	<p><b>Будьте осторожны, чтобы не повредить контур хладагента холодильника; не ввинчивайте винты.</b> По причине использования легковоспламеняющегося газообразного хладагента существует опасность возгорания или взрыва.</p>  <p>Не делайте</p>	<p><b>Не прикасайтесь к холодильнику, если почувствуете запах газа. Откройте окно и проветрите помещение.</b> Искра от электрического контакта может стать причиной взрыва или возгорания.</p>  <p>Проветрите комнату</p>
<p><b>Не мойте холодильник водой, а также не допускайте попадания на него жидкостей, например супа или сока.</b> Попадание на холодильник воды или другой жидкости может привести к поражению электрическим током или к возгоранию. Немедленно вытрите жидкость, попавшую на изделие.</p>  <p>Беречь от воды</p>	<p><b>Не пользуйтесь вблизи холодильника легковоспламеняющимися аэрозолями.</b> Контакт аэрозоля с искрами от электрических приборов может привести к воспламенению и пожару.</p>  <p>не использовать</p>	<p><b>Не используйте изделие в гараже или в подсобном помещении.</b> Повреждение электропроводки мелкими животными может привести к поражению электрическим током или к пожару.</p>  <p>не использовать</p>

- **ОСТОРОЖНО!** Запрещается использовать механические устройства или другие средства, отличные от рекомендуемых производителем, для ускорения процесса размораживания.
- **ОСТОРОЖНО!** Не блокируйте воздухозаборные отверстия холодильника, а также пространство вокруг него. Утечка хладагента может привести к возгоранию или взрыву.
- Холодильник не предназначен для использования малолетними детьми или лицами с ограниченными физическими либо интеллектуальными возможностями при отсутствии надзора лиц способных гарантировать безопасную эксплуатацию бытового прибора.
- Дети могут пользоваться холодильником под наблюдением лица ответственного за их безопасность. Убедитесь, что дети не играют с электроприбором.

## Неисправности / долгосрочное хранение

<p><b>Если контур (трубка) хладагента поврежден, не прикасайтесь к холодильнику. Необходимо открыть окно и проветрить помещение.</b> В случае повреждения контура хладагента обратитесь в магазин, где Вы приобрели данное изделие.</p>  <p>Проветрить помещение</p>	<p><b>Если Вы обнаружили неисправность в работе изделия (например, почувствовали запах гари), прекратите использование холодильника и отсоедините штепсельную вилку от сетевой розетки.</b> Продолжение эксплуатации изделия может привести к поражению электрическим током или к возгоранию.</p>  <p>Отсоедините штепсельную вилку</p>	<p><b>Не разбирайте изделие, не ремонтируйте его и не вносите изменений в его конструкцию. Не используйте изделие, если какие-либо его части повреждены.</b> Несоблюдение этого требования может привести к получению травм, поражению электрическим током или к возгоранию.</p>  <p>Не разбирать</p>
<p><b>Если Вы планируете не использовать холодильник в течение длительного времени, снимите дверные уплотнители.</b> В противном случае, если ребенок заберется в холодильник, он может застрять внутри. Это опасно для жизни.</p>  <p>Не разбирать</p>	<p><b>Если Вы планируете не использовать холодильник в течение длительного времени, отсоедините холодильник от сети и откройте двери холодильника, чтобы просушить его рабочие камеры.</b> Если не просушить камеры холодильника должным образом, возможна утечка хладагента вследствие коррозии конденсатора; это в свою очередь может привести к возгоранию или к взрыву.</p>  <p>Сушить</p>	<p><b>Для получения информации относительно надлежащей утилизации холодильника обратитесь в магазин, где Вы приобрели данное изделие, или к представителю органов местного самоуправления.</b> В случае ненадлежащей утилизации холодильника возможна утечка хладагента, что может привести к возгоранию или взрыву при его контакте с огнем.</p>  <p>правильная утилизация</p>

# ⚠ Осторожно

## Эксплуатация

<p><b>Не помещайте стеклянные бутылки в морозильную камеру, камеру для приготовления льда и универсальную камеру.</b> Если жидкость внутри бутылки замерзнет, она лопнет, и это может привести к получению травм.</p>  <p>не хранить</p>	<p><b>Не употребляйте в пищу продукты, которые потеряли цвет или имеют неприятный запах.</b> Это может привести к пищевому отравлению или другим расстройствам.</p>  <p>Запрещено</p>	<p><b>При открытии и закрытии дверей соблюдайте следующие меры предосторожности:</b></p> <ul style="list-style-type: none"> <li>● Не открывайте и не закрывайте двери, пока другой человек пользуется холодильником.</li> <li>● Не помещайте пальцы сверху дверей при закрытии отделений с выдвижными ячеечками.</li> <li>● Не задвигайте нижние выдвижные ящики ногой (может произойти ее защемление).</li> <li>● Не прилагайте чрезмерные усилия при открытии/закрытии двери (это может вызвать падение продуктов и травму, либо повреждение холодильника).</li> </ul>  <p>запрещено</p>
<p><b>Следите за тем, чтобы Ваши руки или ноги не попали под холодильник.</b> Это может привести к травме вследствие защемления рук или ног стальными пластинами или другими деталями изделия.</p>  <p>не трогать</p>	<p><b>Закрывайте дверь с помощью ручки.</b> Берегите пальцы при закрытии двери. Несоблюдение этого правила может стать причиной травмы.</p>  <p>Держитесь за ручку</p>	

# Перед использованием

● Перед использованием.

## 1 Установка

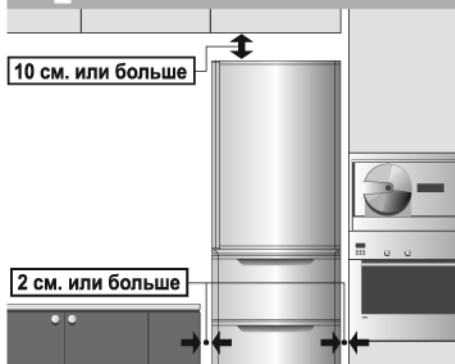

### Выбор места установки Вашего холодильника

В хорошо проветриваемом помещении, где он не будет подвергаться воздействию прямых солнечных лучей или горячего воздуха. Это необходимо для поддержания надлежащей температуры внутри холодильника и оптимального потребления электроэнергии.

#### В месте с низким уровнем влажности.

- Во избежание коррозии.
- Поражения электрическим током и пожара.

#### Место должно быть прочным и ровным.

- Во избежание вибрации и шума, неплотного закрытия и смещения дверей.
- Если регулировочные ножки холодильника легко проминают материал напольного покрытия, подложите под них прочную доску. (Это предотвратит изменения или обесцвечивание вследствие воздействия веса или нагрева).

Установите холодильник вдали от бытовых приборов во избежание шумов или помех, например, ухудшения видеосигнала при просмотре телевизора.

### Оставьте место вокруг холодильника для отвода тепла.

Свободное пространство слева и справа холодильника должно составлять не менее 2 см, сзади 5 см, а свободное пространство между холодильником и потолком не менее 10 см. Это необходимо для надлежащего рассеивания тепла с обеих сторон холодильника, сзади и над ним.

#### Нагрев стенок холодильника.

Интенсивная работа холодильника при первом включении или в жаркое время года может привести к нагреву его стенок до 50 - 60 °С.

## 2 Подсоединение изделия к электрической сети / подключение провода заземления

Для обеспечения быстрого охлаждения подсоедините холодильник к сети сразу после завершения его установки.



### Используйте только источники питания, соответствующие напряжению, указанному на паспортной табличке. (Табличка находится на двери холодильной камеры.)

### Во избежание поражения электрическим током рекомендуется заземлить холодильник.

Если холодильник установлен в месте с высокой влажностью (помещение с деревянным полом, туалетная комната, подвал и т.п.), рекомендуется подключить не только провод заземления, но и устройство защитного отключения при утечке на землю.

#### При наличии клеммы заземления.

Подключите проводник заземления (⊕) к винту заземления и присоедините к клемме заземления. Провод заземления должен быть медным диаметром не менее 1,6мм.

#### При отсутствии клеммы заземления.

Следует обратиться в магазин, где был приобретен холодильник с запросом на выполнение заземления. (Заземление D-класса оплачивается заказчиком.)

### Места, к которым запрещено подключать заземление холодильника.

- Водопровод, газовые трубы (вследствие риска поражения электрическим током, возникновения взрыва.)
- Телефонные линии и молниеотвод (опасно при попадании молнии).

## 3 Регулировка и крепление

Поворачивать регулировочные ножки пока они не коснутся пола, а передние ролики не оторвутся от поверхности, после чего зафиксировать.

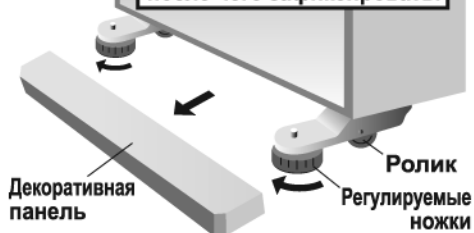

※ Декоративная панель на регулировочные ножки входит в комплект поставки холодильника.

### Поверните регулировочные ножки, пока они не коснутся пола и передние ролики не поднимаются с пола.

Предотвращение вибрации, шума, движения и приоткрытых дверей.

#### ⚠ Осторожно

Если регулировка выполнена ненадлежащим образом, холодильник может сдвинуться, что станет причиной получения травмы.

- Проверить правильность установки левой и правой сторон. Слегка приподнять переднюю часть холодильника. Это облегчит закрытие дверей и предотвратит частичное открытие дверей.

### Если наклон невозможно откорректировать с помощью регулируемых ножек.

При установке холодильника в углу помещения, одна из задних ножек может быть вдавлена в пол, и в результате этого ровное положение холодильника может быть нарушено. В этом случае необходимо выполнить регулировку задней части с помощью роликов (следует приобрести) или подложить под низ прочную доску. (Рекомендуется использовать доску толщиной 2 - 3 мм.) Для получения информации о роликах следует обратиться в магазин, где был приобретен холодильник. Модель № MRPR-03CS

### Регулировка дверей

Если холодильник установлен на неровной поверхности или если через несколько дней ножки вдавились в пол под весом продуктов, дверь может провиснуть. (Случается, когда вес продуктов в холодильнике превышает 100 кг.) Следует отрегулировать ножки путем их поворота в направлении, показанном на схеме.

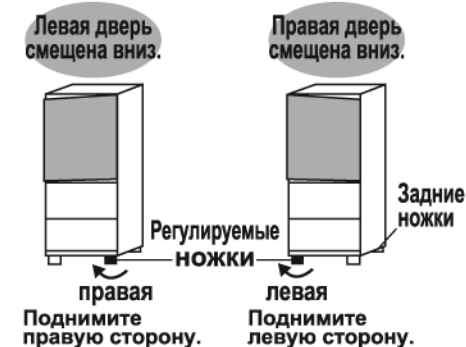

## 4 На случай землетрясения



### Прикрепите прочные ремни к верхней задней части холодильника (2 ремня) и зафиксируйте его к прочной стене или стойке.

#### ⚠ Предупреждение

Опрокидывание холодильника может стать причиной получения травмы.

Ремни для предупреждения опрокидывания холодильника (приобретаются отдельно) можно запросить в магазине, где был приобретено изделие. Модель № MRPR-02BL

# Настройка температуры

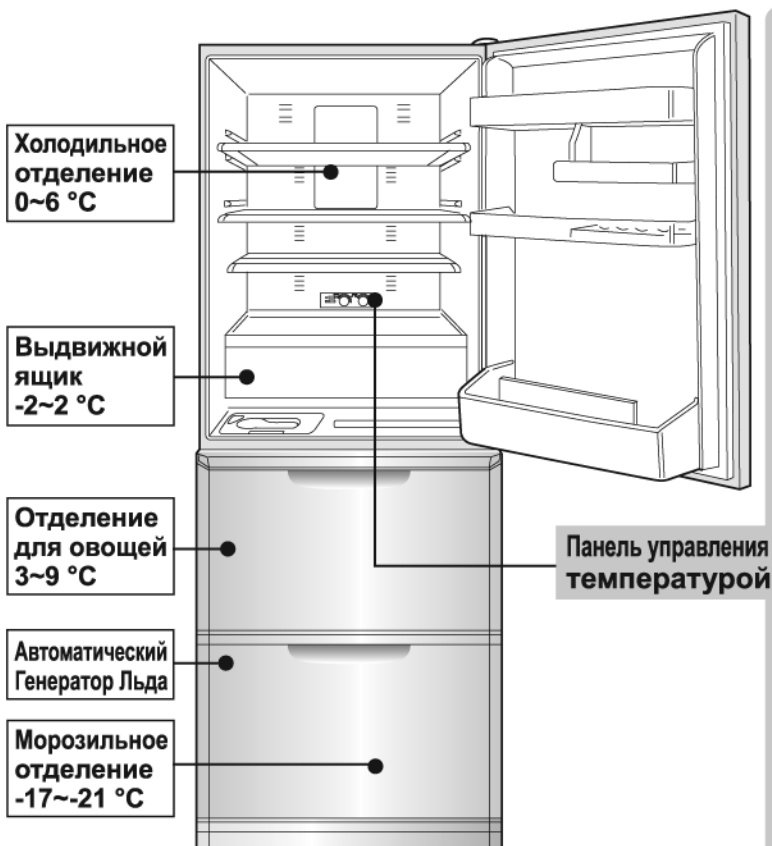

※ Для указанных температур регулятор настройки морозильного и холодильного отделений установлен в стандартное положение «Normal» при температуре окружающей среды 30 °C; при этом двери холодильника закрыты и в нем не содержатся пищевые продукты.

Следуйте этим советам

## Быстрое охлаждение

Так как охлаждение занимает некоторое время, необходимо как можно быстрее подключить штепсельную вилку к сетевой розетке. Обычно охлаждение занимает примерно 4-5 часов. Даже если питание будет подключено непосредственно после установки, это не приведет к повреждению холодильника.

- При загрузке пищевых продуктов в холодильник между ними следует оставлять свободное пространство.
- Загружайте теплые пищевые продукты или мороженое после достаточного охлаждения холодильника.
- Не держите двери открытыми дольше, чем это необходимо: закрывайте двери как можно скорее.

В летние месяцы и жаркую погоду процесс первого приготовления льда может занять примерно 24 часа.

ON WHEN ICE MAKING STOPS  
ICE MAKER OFF

## Выключатель ЛЕДОГЕНЕРАТОРА

При необходимости отключения ледогенератора или его перезапуске используйте, показанный на картинке элемент управления. Как пользоваться. **Страница 9**

Красный индикатор включен...Автоматический генератор льда остановлен.  
Красный индикатор выключен...Автоматический генератор льда работает.

Если температура слишком низкая  
Примерно на 2-3°C выше, чем "MID."

Обычно установлен в положение "MID"

Если температуру необходимо понизить  
Примерно на 2-3°C ниже, чем "MID."

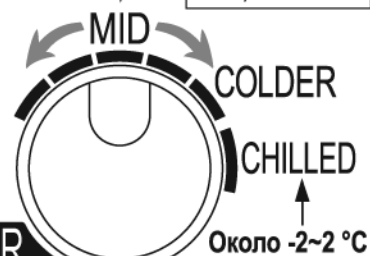

## REFRIGERATOR

- Температура выдвижного отделения и отделения для овощей будет меняться вместе с регулировками температуры, выполненными для холодильного отделения.

Холодильное отделение можно превратить в камеру сильного охлаждения.

## CHILLED

Используется для хранения мяса, рыбы, полуфабрикатов (пельменей и пр.) и йогурта в течение примерно 1 недели.



Если температура слишком низкая  
Примерно на 2-3°C выше, чем "MID."

Обычно установлен в положение "MID"

Если температуру необходимо понизить  
Примерно на 2-3°C ниже, чем "MID."

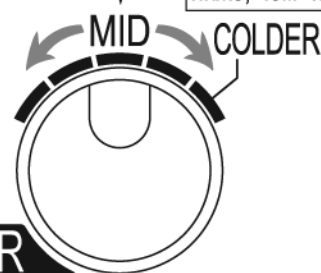

## FREEZER

## Сигнал открытой двери

Сигнализация открытой двери меняется в зависимости от следующих ситуаций.

4 сигнала ※ Указывает на то, что открыта либо дверь холодильного отделения, либо дверь морозильного отделения. Следует закрыть дверь

※ Каждый раз при открытии двери более 1 минуты звуковой сигнал звучит 4 раза. Если дверь открыта более 5 минут, звуковой сигнал будет постоянным. Проверить, чтобы между дверью и отделением не попали продукты питания (на уплотнении/сзади секций).

- Выполнять данную проверку раз в месяц.
- Если звуковой сигнал продолжает звучать даже после закрытия двери, обратиться в магазин, где был приобретен холодильник.

● Настройка температуры.

# Холодильное отделение и выдвижные ящики

● Холодильное отделение и выдвижные ящики.

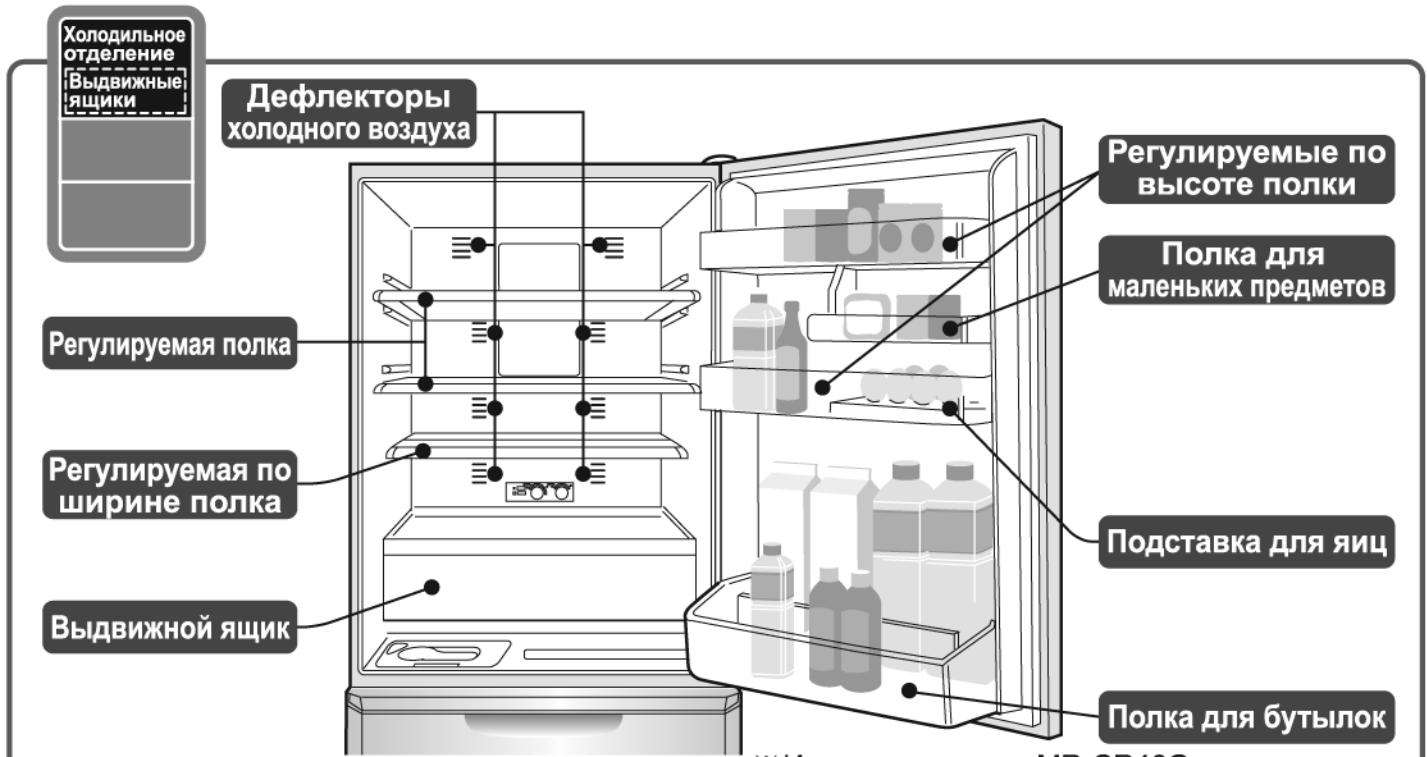

※ Иллюстрация для MR-CR46G

## Регулируемые полки

Положение полок можно регулировать, чтобы увеличить место для хранения.

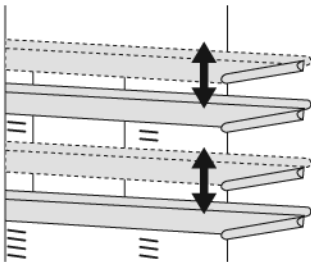

Выдвиньте полки и расположите их, как Вам необходимо.

## Регулируемая по ширине полка

Можно охладить даже целый арбуз.

- 1 Можно расширить.
- 2 Сложить вдвое.
- 3 Полностью убрать назад.

## Контейнер для яиц

Контейнер для яиц и лоток для небольших продуктов. Перевернув контейнер для яиц вверх дном, можно получить лоток для небольших продуктов.

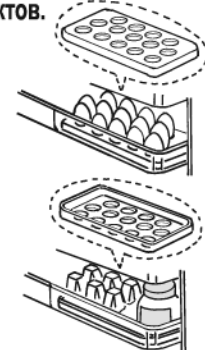

## Следуйте этим советам

**Не допускайте свисание продуктов с полок. Не размещайте слишком высокие бутылки в передней части полки для бутылок.**

- Это может мешать полному закрытию двери, либо привести к повреждению продуктов.

**Не закрывайте дверь, если продукты находятся между дверью и выдвижным ящиком для сильного охлаждения. Убедитесь в правильной установке выдвижного ящика для сильного охлаждения.**



**Не используйте контейнеры для полок, не входящие в комплект поставки.**

- Это может ухудшить процесс охлаждения вследствие частичного открытия двери. Кроме того, продукты могут упасть с полки и стать причиной травм или повреждений.
- Не блокируйте воздуховыпускные отверстия контейнерами, не входящими в комплект поставки.

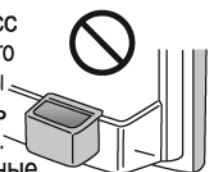

## Внимание

**В случае, если Ваши продукты заморожены.**

- Если температура окружающей среды ниже 5С, в холодильном отделении следует установить более высокую температуру, что снизит вероятность замерзания продуктов.
- При хранении напитков или продуктов с повышенной влажностью держите их вдали от отверстий выхода холодного воздуха и располагайте на передней части полки.

# Отделение для хранения овощей и морозильное отделение

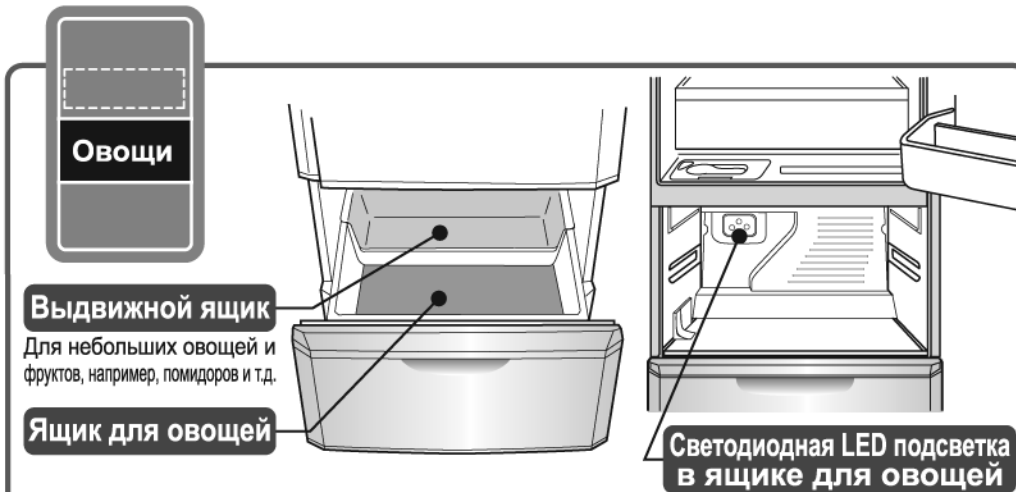

## Выдвижной ящик

Для небольших овощей и фруктов, например, помидоров и т.д.

## Ящик для овощей

Светодиодная LED подсветка в ящике для овощей

## Светодиодная LED подсветка в ящике для овощей

Светодиодная LED подсветка со специально выбранным световым спектром, установленная в ящике для овощей, может повышать количество витамина С и сохранять свежесть зеленых овощей благодаря продолжающемуся фотосинтезу.

### Осторожнее

**Не ставьте высокие предметы в выдвижной ящик.**

- Они могут повредить продукты или ящик.
- При удалении выдвижного ящика для отдельного использования, влажность отделения для овощей будет ниже нормы и овощи могут засохнуть.

### Рекомендации

- Храните овощи в прозрачных контейнерах или пакетах для возможности воздействия специальной светодиодного освещения.
- При воздействии светодиодного освещения будет активирован процесс фотосинтеза для зеленых овощей, эффект которого зависит от начальной свежести овощей.
- Не применяйте острые предметы для регулировки светодиодного освещения во избежание образования царапин и возникновения повреждений, которые могут негативно повлиять на нормальную работу и эффективность освещения.
- Если светодиодное освещение повреждено или не работает, не следует самостоятельно пытаться выполнить его регулировку или ремонт. Необходимо обратиться за технической помощью в авторизованный сервисный центр.

## Советы о том, как экономить электроэнергию.

Советы по экономии электроэнергии

Оставьте свободное пространство между продуктами.

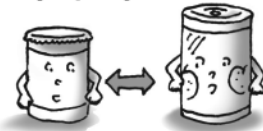

Охлаждайте горячие продукты перед тем, как поставить их в холодильник.



Старайтесь не открывать /закрывать дверцу часто или не оставляйте дверь открытой долго.



При закрытии двери не допускать попадания продуктов, пластиковых пакетов, шнура питания и т.п. между дверью и отделениями холодильника.

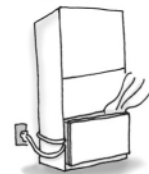

Даже если дверь слегка приоткрыта, это может вызвать нарастание инея и образование конденсата, что снизит способность к охлаждению.

Советы по хранению

Вытереть



Обернуть



Это предотвратит высыхание или впитывание запахов.



### Внимание

**Храните продукты, размеры которых соответствуют каждому ящику.**

Максимальный уровень для хранения продуктов

Морозильное отделение (верхнее)

- При закрытии двери пищевые продукты могут попасть между дверью и отделением, что станет причиной неплотного закрытия двери. Это может привести к нарастанию льда внутри отделения или ненадлежащей заморозке, а также стать причиной возникновения неисправности.
- Это может привести к порче продуктов и вызвать повреждение морозильного отделения и автоматического ледогенератора.

Дверь

Морозильное отделение (нижнее)

Максимальный уровень для хранения продуктов

Отделение для хранения овощей и морозильное отделение.

# Автоматический ледогенератор

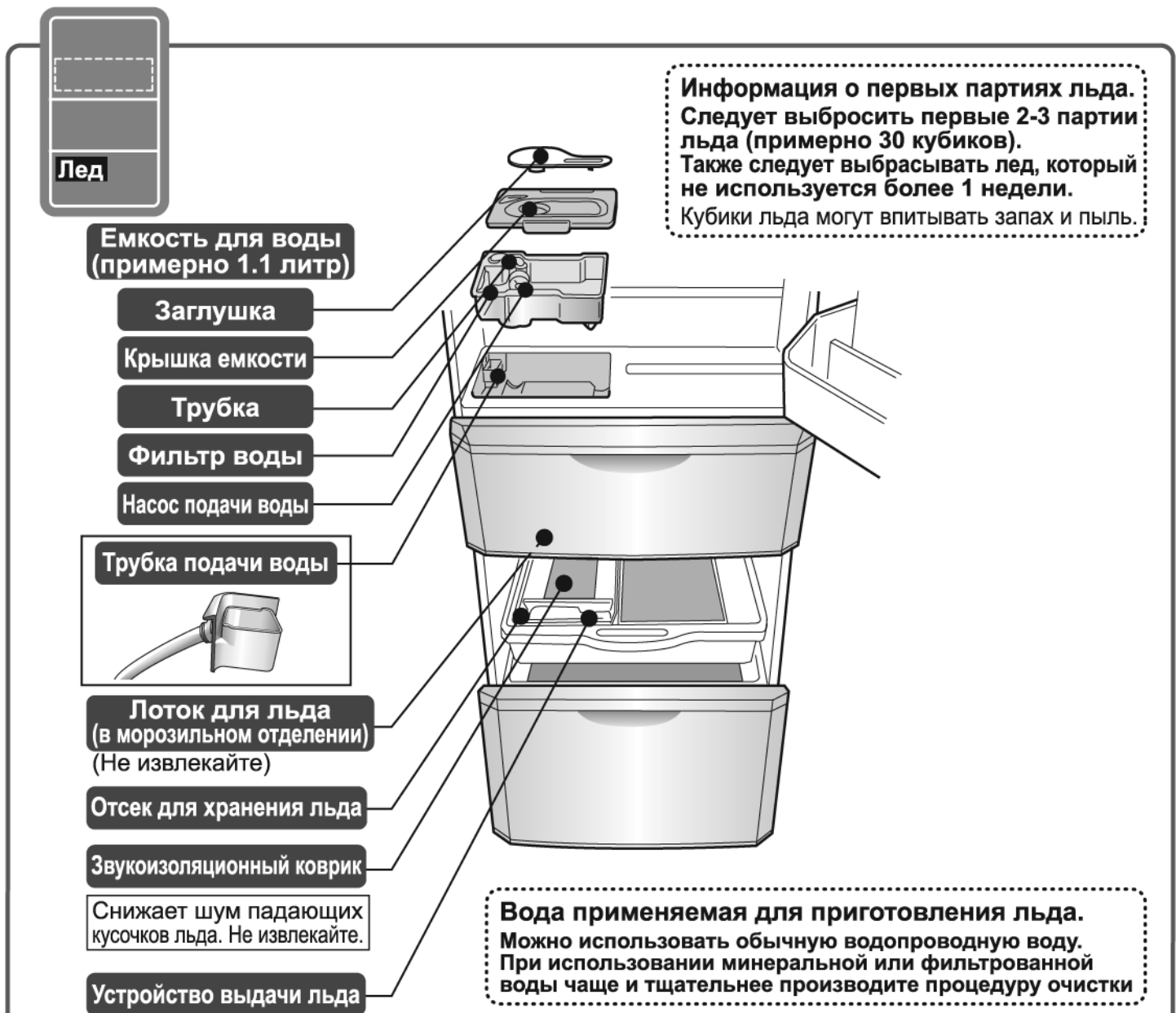

**Приготовление льда**

**⚠ Предупреждение**  
Пожалуйста, используйте только питьевую воду.

**1** Выньте емкость для воды, снимите заглушку и залейте воду.

Залейте воду до отметки.

**2** Установите заглушку на емкость, аккуратно, не наклоняя, перенесите и установите ее в холодильник.

- При перемещении контейнера убедитесь, что указатель "►" находится в положении "Closed".
- При наклоне емкости вода может пролиться.
- Если емкость для воды установлена неправильно, лед не будет генерироваться. Убедитесь в том, что никакие предметы не блокируют приемный участок ледогенератора.

**Как снять заглушку с емкости.**  
Поверните в положение "Open" и поднимите.

**Как установить заглушку на емкость.**





**Отключение приготовления льда**

При выключении красного индикатора процесс приготовления льда прекращается.

Нажмите  ICE MAKER OFF

Включится красный индикатор.

- При включении красного индикатора процесс приготовления льда прекращается.



**Возобновление приготовления льда**

Включение индикатора при остановке приготовления льда



Красный индикатор

Нажмите  ICE MAKER OFF

(Панель регулировки температуры расположена сзади холодильного отделения.)

**Осторожно**

**Ничего не храните в задней части контейнера для льда.**



- Пожалуйста, не храните лед выше красной линии на ящике морозильника (верхнем). Из-за этого, дверь может не закрываться должным образом и автоматический генератор льда может быть поврежден.
- Объем льда проверяется автоматически рычагом для определения уровня льда. Таким образом, при достижении определенного количества, процесс приготовления льда, прекратится. Для корректной работы устройства необходимо, чтобы лед был равномерно распределен в отсеке для хранения льда.
- Не помещайте другие пищевые продукты во время процесса приготовления льда. Они могут вступить в контакт с рычагом для определения уровня льда и повредить его.

Не заливайте емкость для воды горячей водой, соком, чаем, прохладительными напитками и пр. Заливайте только воду. (Допуск по температуре 60 °C.)

- Использование вместо воды других жидкостей, может вызвать неисправность автоматического ледогенератора и насоса подачи воды.



**Не заливайте емкость для воды выше отметки полного уровня.**

- Если емкость для воды не снята, и заливка воды в емкость выполняется с помощью чайника, вода может превысить отметку полного уровня, в результате чего можно получить склеенные кусочки льда.

**Внимание**

- Лед, приготовленный из воды, содержащей большое количество минеральных веществ, например, из минеральной воды, может иметь белый осадок (белые кристаллы). Это кристаллизованные минеральные вещества, и они безвредны.
- Если лед хранится в течение длительного периода времени, кубики льда могут склеиться и стать меньше. (Это явление называется сублимация.)



- Для приготовления льда может потребоваться длительное время после частого открытия и закрытия дверей, или в зависимости от температуры окружающей среды.
- Если необходимо разделить склеившиеся кусочки льда, соблюдайте осторожность, чтобы не поранить руки.

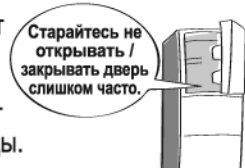

Старайтесь не открывать / закрывать дверь слишком часто.

**Автоматический генератор льда не изготавливает лед. Уровень воды не уменьшается. Требуется слишком много времени для приготовления льда.**



- 1 После установки прошло немного времени?
- 2 Подключены ли насос подачи воды и трубка к емкости для воды?
- 3 Не оставлены ли пищевые продукты или устройство выдачи льда в отсеке для хранения льда?
- 4 Не установлен ли автоматический генератор льда в состояние ICE MAKER OFF? (Включен красный индикатор).

**На кубиках льда есть выступы. Кубики льда уменьшились. Лед тает. Кубики льда склеились.**

- 1 Приготовление первой партии льда занимает 12 часов. В летнее время этот процесс потребует 24 часа.
- 2 Правильно располагайте отверстие под трубку внутри емкости. **Страница 12**
- 3 Ледогенератор определит это, как наличие большого объема льда. Следует вынуть пищевые продукты и пр. из отсека для хранения льда. Также следует выровнять лед, сдвигая его к передней части контейнера.
- 4 Выключите красный индикатор "ICE MAKER OFF". **Страница 9**

**В кубиках льда присутствует белый осадок.**

- 1 На кубиках льда есть выступы. Соединились 2 – 3 кубика.
- 2 Кубики льда слишком мелкие. Лед тает на поверхности. Кубики льда склеились вместе.

- 1 Это произошло из-за потока воды, который равномерно течет на поддон ледогенератора. Не заливайте воду, выше отметки полного уровня на емкости для воды. **Страница 8**
- 2 При хранении в течение длительного времени кубики льда стали меньше, как будто они подтаяли, или кубики льда склеились вместе. Данное явление известно, как сублимация.

- 1 Если кубики льда приготовлены из воды с минеральными веществами, внутри кубиков может образовываться белый осадок. Это безвредно.

# Снятие и чистка приспособлений

## Перед чисткой

Отключите штепсельную вилку от сетевой розетки.

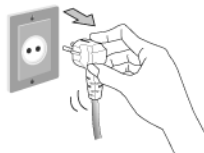

**⚠ Предупреждение**  
Невыполнение данного требования может привести к поражению электрическим током.

Перед повторным подключением штепсельной вилки к сетевой розетке следует подождать не менее 10 минут. Если прибор подключить сразу после отключения, холодильник не будет работать.

## Чистка

- Протрите мягкой тканью, смоченной в теплой воде. Либо снимите деталь и помойте водой.
  - Для удаления сложных загрязнений выполните очистку, используя разбавленный раствор кухонного моющего средства (нейтрального типа). Затем промойте водой и протрите мягкой тканью. Если маслянистые вещества остаются на поверхности.
  - Убедитесь в полном удалении моющих средств.
  - В случае использования салфеток, пропитанных химическим веществом, следует соблюдать инструкции, указанные на упаковке.
- Необходимо соблюдать следующие условия:**
- Не используйте щелочные кухонные моющие средства, полировочные порошки, абразивные моющие средства, спирт, бензин, растворители, керосин, кислоту, скребковые щетки, кипяток и пр. Использование вышеуказанных средств может привести к повреждению пластиковых деталей (ручек дверей, крышек, ящиков и пр.), а также лакокрасочного покрытия.

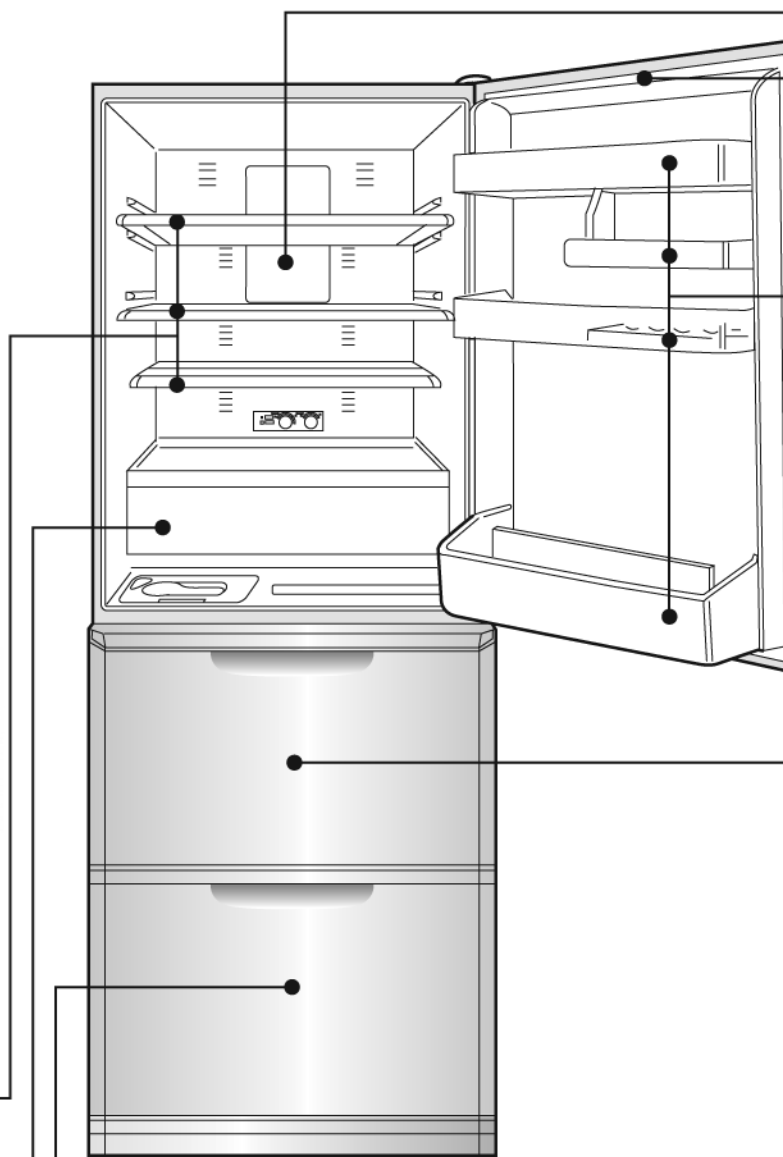

※ Иллюстрация для MR-CR46G

## Холодильное отделение

### Регулируемая полка

Потяните вперед, затем потяните вниз.



### Регулируемая по ширине полка

Нажмите внутрь и поднимите вверх.

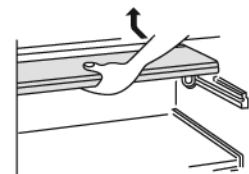

## Выдвижной ящик

Приподнимите передний край и вытащите.

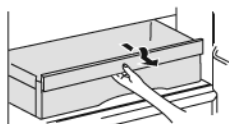

## Морозильное Отделение

- ① Полностью откройте дверь.
- ② Поднимите отсек для хранения льда и извлеките его.
- ③ Поднимите верхнее морозильное отделение по направлению к себе.
- ④ Возьмитесь за верхний ящик морозильного отделения, слегка приподнимите, потяните на себя и опустите.
- ⑤ Поднимите нижнее морозильное отделение по направлению к себе.

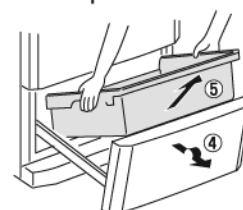
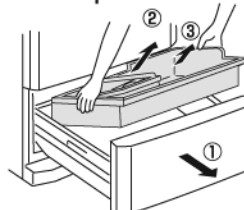

# Установку съемных элементов на место выполняйте в обратном порядке.

## Уплотнители дверей

Загрязнение уплотнителей дверей может привести к их повреждению и утечке холодного воздуха из холодильника.

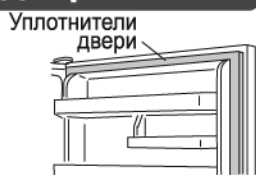

## Дверные полки/Полки для бутылок/ Полки для небольших продуктов

- 1 Поднимите вверх, держа правую и левую стороны (полка установлена достаточно прочно).
- 2 Затем потяните ее на себя.
- 3 Убедитесь, что она была установлена правильно. (В противном случае, полка может упасть и привести к травмам.)

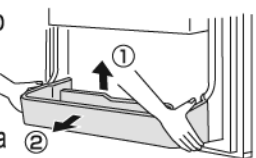

## Отделение для Овощей

### Выдвижной ящик

- 1 Полностью выдвиньте.
- 2 Извлеките ящик.

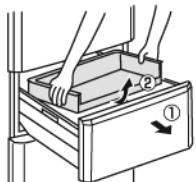

### Ящик для Овощей

- 1 Возьмитесь за малый ящик для овощей, слегка приподнимите, потяните на себя и опустите.
- 2 Поднимите ящик.

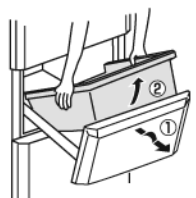

## Уловитель жидкости

Вытрите загрязнения, жидкость или конденсат.

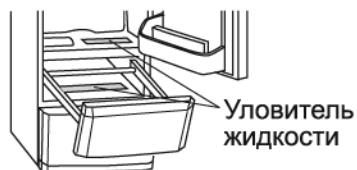

## Замена светодиодных ламп

В случае повреждения или неисправности светодиодного освещения не пытайтесь выполнить его регулировку или ремонт самостоятельно. Необходимо обратиться в Mitsubishi Electric или в авторизованный сервисный центр.

## Задняя стенка и дно холодильника

- 1 Закрутите регулируемые ножки так, чтобы они не касались пола, затем отодвиньте холодильник.
- 2 Удалите загрязнения с задней стенки холодильника, прилегающих стен и пола. Пыль может скапливаться на задней стенке холодильника и на полу вследствие конвекционного потока воздуха. При этом эти участки легко покрываются жиром и пылью.
- 3 Проверьте пол на наличие признаков протечек воды.



### ⚠ Предупреждение

Не кладите руки или ноги под холодильник. Это может стать причиной травмы.

## Регулярный контроль

### Проверьте штепсельную вилку и шнур питания

- 1 Отключите штепсельную вилку от сетевой розетки и проверьте ее на повреждение и нагрев.
- 2 Вытрите пыль с вилки и вокруг розетки сухой тканью.
- 3 Вставьте электрическую вилку в розетку.



### ⚠ Предупреждение

Скопление пыли на штепсельной вилке или шнуре питания может вызвать их повреждение и привести к возгоранию.

# Обслуживание автоматического ледогенератора.

Регулярное техническое обслуживание имеет важное значение.

Оно предотвращает формирование пятен от воды, плесени и т.д.

## Неделя Ежедневный уход

### Емкость подачи воды

Снимите крышку и промойте водой. (Допустимая температура примерно 60°C.)

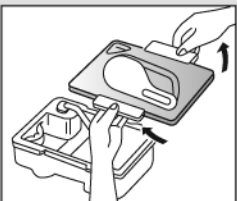

### Фильтр очистки

Снимите и промойте его водой. Обычно, его не нужно менять. Замените его:

- Если вместо воды использовалась другая жидкость и заблокировано отверстие.
- Если фильтр поврежден.
- При образовании плесени.



По вопросам покупки нового фильтра обратитесь в магазин где Вы купили холодильник.

## Месяц Ежемесячный уход

### Насос подачи воды

**1** Снимите ее с емкости.



**2** Поверните и снимите насос.



**3** Снимите трубку. Поверните и снимите крышку. Снимите крыльчатку и промойте водой.



**4** Крыльчатка изготовлена из магнитного материала. Тщательно промойте ее водой для удаления всех прилипших частиц.

### Советы по сборке насоса подачи воды.

Если насос собран неправильно, ледогенератор не будет производить лед, либо насос будет издавать громкий звук. Необходимо проверить следующее.

**1** Крючок на крышке ① должен быть повернут так, чтобы он входил в выступающую деталь ② насоса подачи воды.



※ Убедитесь в том, что крыльчатка расположена внутри.

**2** Правильно подсоедините трубку подачи воды к емкости для воды путем поворота и крепления.



**3** Вставьте трубку в отверстие емкости для воды. Соедините трубку с насосом подачи воды.

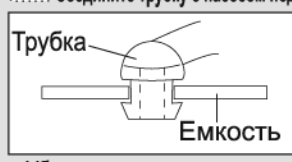

※ Убедитесь в отсутствии посторонних частиц в месте соединения двух трубок.

### Трубка подачи воды

**1** Снимите емкость подачи воды.

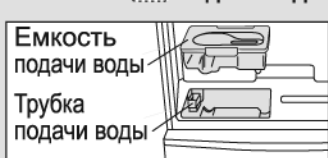

**2** Снимите трубку подачи воды и промойте ее под проточной водой.

- Приемник для воды и шланг нельзя снять.



**3** Верните в исходное положение.



- Убедитесь в правильной установке трубки подачи воды во избежание разницы в уровнях между поверхностью А и поверхностью В.
- Установите на место емкость для воды и если она установлена не должным образом, переустановите трубку подачи воды.
- Если снятие или сборка выполнены неправильно, может произойти утечка воды.

## Чистка лотка автоматического генератора льда.

**1** Удалите лед из отсека для хранения льда, закройте дверь морозильного отделения.



**2** Заполните водой емкость для воды и установите ее на место.



**3** Нажмите и удерживайте кнопку ICE MAKER OFF в течение примерно 5 секунд (на панели регулировки температуры на внутренней задней стенке морозильного отделения.) (Удерживайте, пока не прозвучит звуковой сигнал.)

■ Индикатор остановки ледогенератора (красного цвета) будет мигать в течение примерно 1 минуты. (Происходит промывка лотка ледогенератора водой из емкости для воды)

■ После того, как индикатор прекратит мигать, он вернется к предшествующему режиму индикации.

**4** Повторите **3** этап 2-3 раза.



**5** Извлеките морозильное отделение (верхнее) и отсек для хранения льда, удалите воду и лед.



● Не выбрасывайте звукоизоляционный коврик.

## Если генератор льда не использовался долгое время

※ Также эти действия необходимы при транспортировке.

### Освободите лоток от льда.

**1** Вытащите емкость для воды, закройте дверцу морозильное отделение.



**2** Нажмите и удерживайте кнопку ICE MAKER OFF в течение примерно 5 секунд. (на панели регулировки температуры на внутренней задней стенке морозильного отделения) — (Удерживайте, пока не прозвучит звуковой сигнал.)

■ Индикатор остановки ледогенератора (красного цвета) будет мигать в течение примерно 1 минуты. Морозильный ящик (Происходит сброс воды или льда из лотка для приготовления льда).

■ После того, как индикатор прекратит мигать, он вернется к предшествующему режиму индикации.

**3** Извлеките морозильное отделение (верхнее) и отсек для хранения льда. Удалите воду или лед.



● Не выбрасывайте звукоизоляционный коврик.

**4** Остановка приготовления льда. **Страница 9**

■ Если индикатор остановки ледогенератора (красного цвета) выключен, следует нажать ICE MAKER OFF и убедиться в том, что загорелся индикатор ICE MAKER OFF.

**5** Промойте водой, высушите и установите на место: емкость для воды (насос подачи воды, трубку, фильтр для воды), морозильное отделение (верхнее), отсек для хранения льда и звукоизоляционный коврик.

● Чтобы возобновить приготовление льда, следует нажать ICE MAKER OFF чтобы отменить остановку ледогенератора. (Индикатор остановки ледогенератора погаснет). **Страница 9**

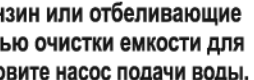

## Внимание

Не используйте с целью очистки фильтра для воды моющие средства, такие как кухонные моющие средства, бензин или отбеливающие средства. ● Это приведет к тому, что лед будет иметь запах. При использовании отбеливающего раствора с целью очистки емкости для воды или крышки, необходимо строго соблюдать указания по использованию вещества. Правильно и надежно установите насос подачи воды. ● При неправильном выполнении сборки насоса приготовление льда станет невозможным, или насос будет издавать громкий звук.

## Что делать в следующих ситуациях?

### ◆ Если произошло отключение электроэнергии.

- Старайтесь открывать/закрывать дверцы холодильника как можно реже и не помещать дополнительно в него продукты.

### ◆ Когда холодильник не используется в длительное время.

- Выполните очистку автоматического ледогенератора (Страница 12) и внутренней части холодильника, отключив его от сетевой розетки. Оставьте дверцу открытой в течение 2-3 дней, чтобы просушить холодильник.
  - ※ Недостаточная просушка может приводить к образованию неприятных запахов и плесени. Также могут образовываться утечки газообразного хладагента по причине образования коррозии в конденсаторе.



### ◆ При транспортировке.

1. Удалите воду или лед из емкости для воды и лотка для приготовления льда. **Страница 12**
2. Используйте защитную одежду (защитные перчатки).
3. Подложите полотенца под сливное отверстие и под нижние задние углы холодильника. Затем установите на полотенца емкость или лоток высотой около 3 см для сбора воды.
  - ※ Полотенца предохраняют пол от попадания воды и повреждения.
4. Медленно наклоните холодильник назад примерно на 30 градусов и слейте воду из лотка испарителя через сливное отверстие (лоток испарителя не виден снаружи).
  - ※ Эту операцию должны выполнять как минимум 2 человека, так как холодильник имеет большой вес.
  - ※ Эту операцию не должны выполнять маленькие дети, а также лица без опыта выполнения таких работ. Обратитесь в транспортную компанию.
5. Как минимум 2 человека должны медленно и без резких движений перемещать холодильник, удерживая его за захватные приспособления, расположенные внизу на внутренней стороне передней панели и верхней части задней панели холодильника.
  - Не кладите холодильник на бок. (В противном случае компрессор может быть поврежден.)



### ◆ Перевозка холодильника (при переезде).

1. Поднимите регулировочные ножки. **Страница 4**
2. Переместите холодильник вперед или назад.
  - При перемещении холодильника в других направлениях существует риск повреждения пола.
3. При изменении направления расположения холодильника следует использовать ролики или положить под задние ножки защитную ткань.

### ⚠ Предупреждение

**Не повредите контур хладагента (трубопровод) холодильника; не ввинчивайте винты и пр.** По причине применения легко воспламеняющегося газообразного хладагента существует опасность возгорания или взрыва.



Энергосбережение.  
Защита окружающей среды.

## Энергосбережение

Холодильники имеют более высокое потребление электроэнергии по сравнению с другими бытовыми приборами. Соблюдая не сложные правила, можно значительно уменьшить расход электроэнергии. Давайте вместе беречь энергию!

Кладете ли в холодильник горячие продукты.

Холодильник охлаждает слишком сильно.

## Заботливый уход



### ● Осмотрите холодильник, чтобы Вы могли использовать его много лет!

Вы не заметили эти симптомы?

- Шнур питания или вилка нагреваются.
- Шнур питания имеет глубокий порез или деформирован.
- Запах гари.
- Наличие воды на полу под холодильником.
- Электрический удар при прикосновении к холодильнику.
- Заметили неисправность или не нормальную работу?

Прекратите использовать

Чтобы предотвратить несчастный случай или, при возникновении неисправности, отсоедините вилку шнура питания от розетки и обязательно обратитесь в магазин, где Вы купили прибор для проверки или ремонта.

## Памятка клиента

Необходимая информация при обращении в сервисную службу.

## Дата покупки

Год Месяц День

## Розничный магазин

Телефон

( )

# Устранение неисправностей

## Проблема

## Проверка

## Объяснение и действие

**Холодильник совсем не охлаждает**

1. Подключен ли холодильник к сети?

1. Пожалуйста, проверьте подключена ли электрическая вилка к сетевой розетке.

**Продукты не охлаждаются должным образом. Холодильник производит недостаточно льда. Лед тает.**



1. Не установлен ли регулятор температуры для холодильной камеры в положение правее «MID»?
2. Прошло ли достаточно времени после установки изделия?
3. Нет ли препятствий для рассеивания тепла? Убедитесь что со всех сторон холодильника имеется зазор, а сам холодильник не подвергается воздействию прямых солнечных лучей.
4. Нет ли препятствий для потока холодного воздуха? Не открываете ли Вы двери холодильника часто, и не имеют ли место случаи неплотного прилегания дверей?

1. Установите температуру на значение «MID» или «COLDER».
2. Для должного охлаждения продуктов холодильнику необходимо время. Летом это может занять 5 часов, а для приготовления льда - 24 часа.
3. Проверьте правильность установки. **Страница 4**
4. Проверьте количество продуктов в холодильнике, а также убедитесь, что двери прилегают достаточно плотно. **Страница 5, 7**

**В холодильной камере продукты замерзают.**



1. Не установлена ли регулировка температуры на положение "COLDER" или "CHILLED" в холодильном отделении?
2. Не хранятся ли в задней части полки продукты, с высоким содержанием воды?
3. Температура окружающей среды 5°C или менее?

1. Пожалуйста, установите температуру в положение "MID".
2. Напитки и продукты, которые содержат много воды, например тофу, овощи и фрукты, следует располагать в передней части полки.
3. Возможно, Вам удастся не допустить замерзания продуктов, установив регулятор температуры холодильной камеры в положение правее "MID".

**В морозильной камере образуется иней. На пол стекают капли воды.**

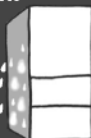

1. Не открываете ли Вы двери холодильника слишком часто, и не имеют ли место случаи неплотного прилегания дверей?
2. Не высока ли влажность воздуха, и не идет ли, например, дождь?

1. Если содержащаяся в воздухе влага охлаждается, она образует конденсат. Даже если дверь холодильника только лишь приоткрыта, это может привести к образованию инея или конденсата, а также к стеканию капель воды на пол. **Страница 7**
2. В подобных случаях может временно образовываться конденсат. Протрите поверхность сухой тканью. Наличие конденсата может привести к образованию инея в морозильной камере. Пожалуйста, сведите к минимуму время, когда двери остаются открытыми.

**Двери легко открываются. Двери не могут закрыться.**



1. Не соприкасается ли дверь с продуктами или с каким-либо отсеком? Не перегружен ли холодильник продуктами?
2. Не упал ли какой-либо предмет за выдвижное отделение и не находится ли шнур питания или другой предмет между корпусом холодильника и его дверью?
3. Установлен ли холодильник на ровной поверхности? Соприкасаются ли регулируемые опоры с полом?

1. Укладывайте продукты таким образом, чтобы дверь при закрытии не соприкасалась с ними.
2. Удалите посторонние предметы. Убедитесь, что движению двери не мешают продукты, шнуры питания или пластиковые пакеты.
3. Опустите регулируемые опоры, чтобы несколько приподнять переднюю часть холодильника – тогда двери будут легче закрываться. **Страница 4**

**Продукты и лед после хранения в холодильнике имеют не свойственный им запах.**

1. Хранились ли в холодильнике продукты с сильным запахом без упаковки?
2. Контейнер подачи воды загрязнен?

1. Если запах сильный, фильтры не смогут его полностью удалить. Пожалуйста, пакуйте продукты с сильным запахом в пищевую пленку.
2. Регулярно чистите устройство приготовления льда.

**Помехи мешают работе телевизора и другим приборам.**

1. Не установлен ли холодильник вблизи электронного прибора, например телевизора?
2. Не подключен ли холодильник к сетевой розетке, которая находится вблизи входного отверстия антенного кабеля?

1. Установите холодильник на достаточном расстоянии от электронных приборов, например телевизора.
2. Рекомендуем использовать отдельную сетевую розетку. Если на штепсельной вилке не предусмотрен контакт заземления, подсоедините заземляющий провод.

**Громкие раздражающие шумы. Эти шумы не свидетельствуют о нарушении работы изделия.**



1. Шум внезапно становится громче, и его характер меняется.
2. Периодически слышен дребезжащий или скрипящий звук (с интервалом в 1–2 часа).
3. После включения питания может быть слышно постукивание или скрип при отключенном режиме приготовления льда (с интервалом в 1–2 часа).
4. При закрытии двери слышен свистящий звук.
5. Иногда слышен звук текущей, бурлящей или льющейся воды.
6. Иногда после открытия двери из внутренней части холодильника доносится постукивание или звук падающих капель.
7. Иногда слышен гудящий звук.

1. Сразу после установки, в жаркую погоду, при частом открытии и закрытии дверей, при быстром охлаждении большого количества продуктов, а также в других аналогичных ситуациях холодильник начинает работать в режиме высокой производительности, чтобы обеспечить значительную охлаждающую мощность.
2. Этот звук издает автоматический генератор льда. Даже при отсутствии воды в контейнере подачи, автоматический генератор льда и насос продолжают издавать звук каждые 100 мин.
3. Этот звук издается при проверке работы автоматического генератора льда. Данная проверка проводится даже в режиме "ICE MAKER OFF".
4. Этот звук издается при запуске двигателя вентилятора.
5. Это звук протекающего хладагента.
6. Это происходит из-за расширения пластиковых деталей под воздействием теплого воздуха, который попадает внутрь холодильника.
7. Этот звук возникает при работе заслонки, регулирующей поток воздуха.

**Нагрев боковых стенок холодильника. Выделение тепла в нижней части холодильника.**



Внешние стенки холодильника могут значительно нагреваться (приблизительно до 50–60°C) сразу после его установки, а также в летние месяцы. Это происходит потому, что трубки, которые отводят тепло, расположены по бокам и в верхней части холодильника. Они необходимы для охлаждения продуктов, поэтому повышение температуры стенок не является неисправностью.

# Приспособления

## Характеристики

типаж	Холодильник морозильник
Модель	MR-CR46G
Напряжение	1 Ø 220 V~
Частота	50 Hz
Потребляемая мощность оттаивания	135 W
Мощность нагревательного элемента	155 W
Вес	72 kg
Общий объем	406 л
Полезный объем	306 л
Климатический класс	ST
Класс энергопотребления	B

- Месяц и год производства указаны в охлаждаемой камере.
- Данный электроприбор разработан для использования в на территории РФ. За пределами РФ сервисное обслуживание недоступно.

	Модель	MR-CR46G
	Аксессуары	Количество
Холодильное отделение	Регулируемая полка	2
	Полка регулируемая по ширине	1
	Выдвижное отделение (холодильное отделение)	1
	Емкость подачи воды	1
	Регулируемые по высоте полки	2
	Подставка для яиц	1
	Полка для маленьких предметов	1
	Полка для бутылок	1
Отделение для овощей	Ящик для овощей	1
	Выдвижной ящик (отделение для овощей)	1
Морозильное отделение	Ящик морозильника (верхний)	1
	Ящик морозильника (нижний)	1
	Коврик шумопоглощающий	1
	Устройство выдачи льда	1
	Коробка для кубиков льда	1
	Декоративная крышка	1

## Примечание

### Обеспечение запасными частями холодильника.

- Срок службы данного изделия 7 лет. Запасные части будут доступны в течение этого срока после выпуска последней партии данной модели холодильника.

#### Внимание

1. Данный холодильник предназначен для эксплуатации в следующих климатических условиях:

Название моделей	ДИАПАЗОН ТЕМПЕРАТУРЫ ОКРУЖАЮЩЕЙ СРЕДЫ	КЛИМАТИЧЕСКИЙ КЛАСС
MR-CR46G-R	16 °C ~ 38 °C	ST

Температура в отделениях холодильника зависит от некоторых внешних факторов, таких как расположение, температура окружающей среды, частота открытия дверей.

Принимайте во внимание влияние данных факторов при настройке температуры отделений.

2. Учитывайте, пожалуйста, что повышение температуры при ручном размораживании, техническом обслуживании, либо при чистке холодильника может сократить срок годности продукта.
3. Когда кладете в морозильную камеру еще не замороженный продукт, следите, что бы он не соприкасался с уже хранящимися замороженными продуктами. Если необходимо замораживать продукты регулярно (ежедневно), уменьшите количество продуктов хранящихся в морозильной камере.
4. Отключение электроэнергии на 1-2 часа не сильно влияют на внутреннюю температуру. Однако частое открытие/закрытие дверей приведет к повышению температуры в отделениях. В случае длительных перебоев с энергоснабжением, продукты необходимо извлечь из холодильника.
5. Если Вы не собираетесь пользоваться холодильником в течении 3 недель и больше, отключите холодильник от сети и почистите его.

- Данная продукция сертифицирована согласно требованиям Таможенного Союза. Сертификат соответствия ТС RU C-JP.АЯ46.В.63821 № 0097731, от 03.06.2014 выдан органом по сертификации «РОСТЕСТ-Москва», аттестат рег. № РОСС RU.001.10АЯ46, Росаккредитация, 07.05.2013. Сертификат действителен до 03.04.2019.

- Год и месяц производства смотри внутри холодильного отделения.

---

**Уполномоченное производителем лицо:**

**Филиал ЗАО «Мицубиси Электрик Юроп Б.В.» (Нидерланды) г.Москва**

Россия, 115054, Москва, Космодамианская наб. 52, стр.1

тел. +7 495 721 -2070

Факс: + 7 495 721-2071

E-mail: используйте форму обратной связи на [www.mitsubishielectric.ru](http://www.mitsubishielectric.ru)

**MITSUBISHI ELECTRIC CORPORATION**

Сделано в Таиланде.

**ERC**

NZ79C456H02