

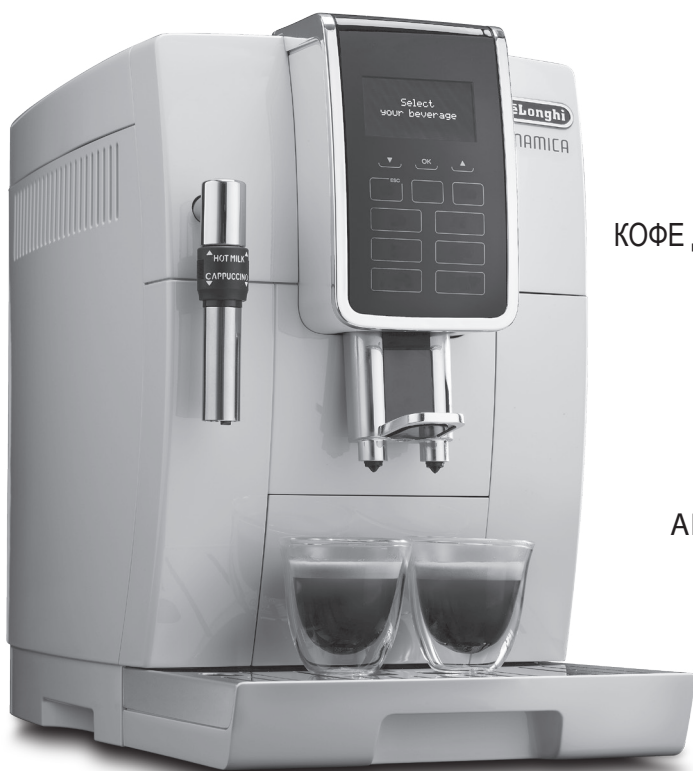

ECAM35X.35



KOFFIEAUTOMAAT
MÁQUINA DE CAFÉ
MAQUINA DE CAFÉ
ΜΗΧΑΝΗ ΤΟΥ ΚΑΦΕ
KAFFEMASKIN
KAFFEMASKIN
KAFFEMASKINE
KAHVINKETIN
КОФЕМАШИНА
КОФЕ ДЕМДЕУ ҚҰРЫЛҒЫСЫ
KÁVÉFŐZŐGÉP
KÁVOVAR
KÁVOVAR
EKSPRES DO KAWY
КАФЕМАШИНА
APARAT DE PREPARAT
CAFEA
KAHVE MAKİNESİ
АВТОМАТИЧНА
КАВОВАРКА

Instructions videos available at:
<http://ecam35035.delonghi.com>

DeLonghi

NL

pag. 6

ES

pág. 25

PT

pág. 43

EL

σελ. 61

NO

sid. 81

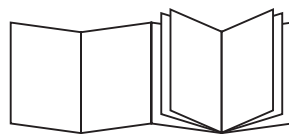
**SV**

siv. 98

DA

sid.116

FI

siv. 134

RU

стр. 152

KZ

171-бет

HU

194-old.

CS

str. 212

SK

str. 230

PL

str. 248

BG

стр. 266

RO

pag. 286

TR

say. 305

UK

сторінка 323

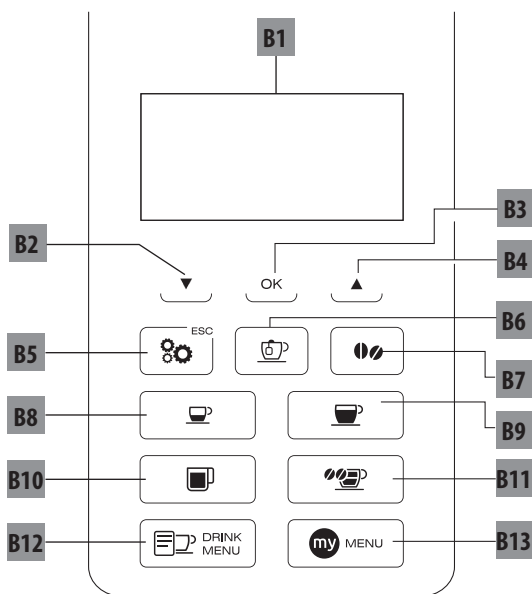
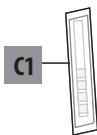
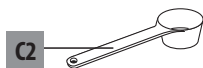
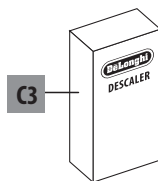
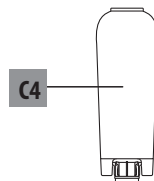
B**C****C1****C2****C3****C4**

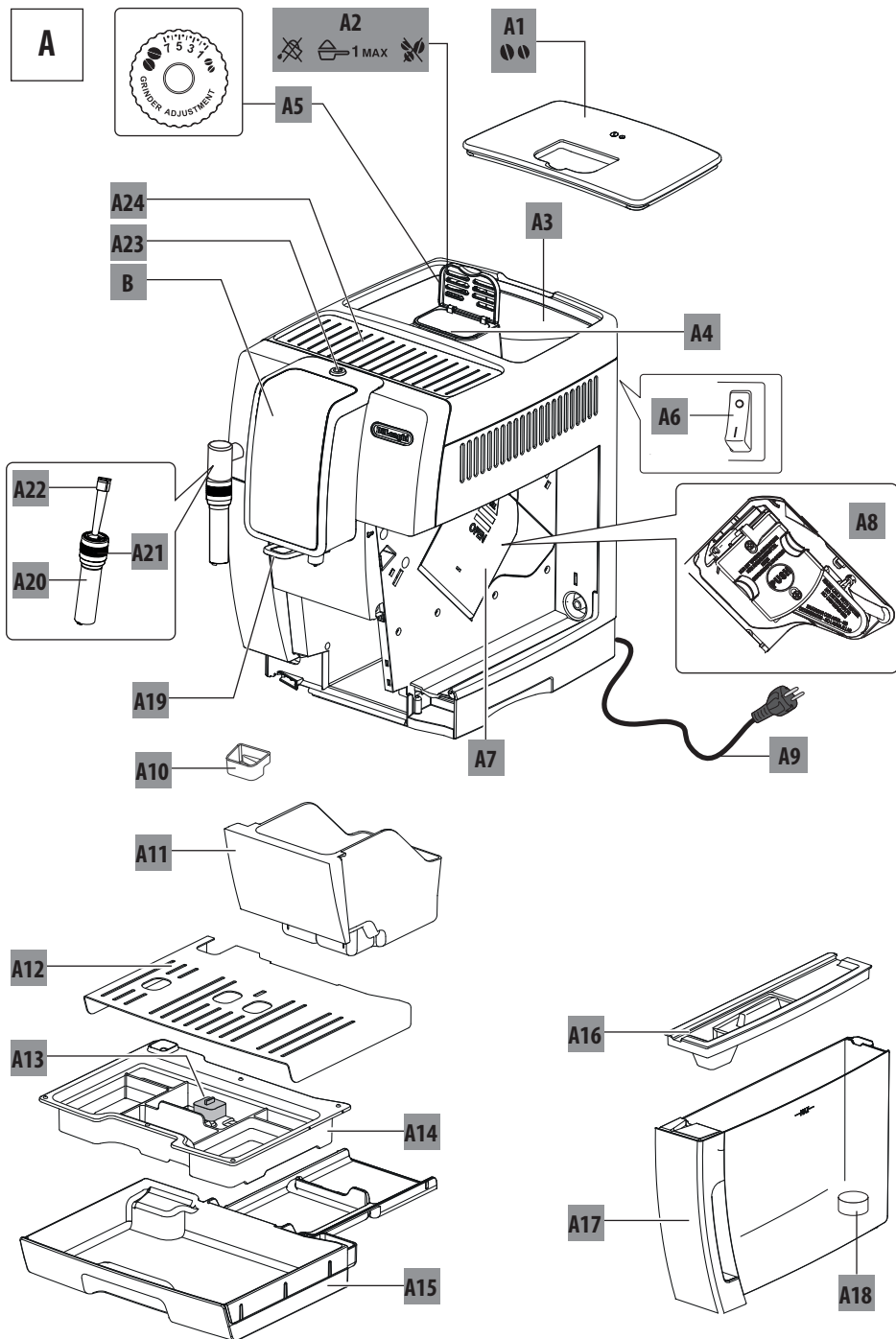

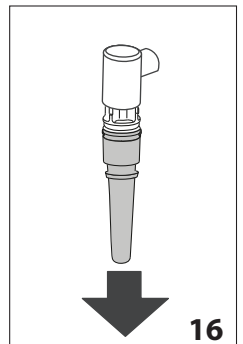
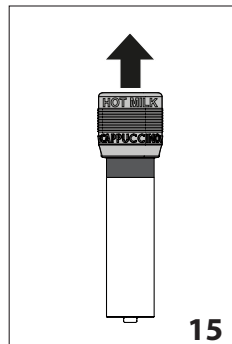
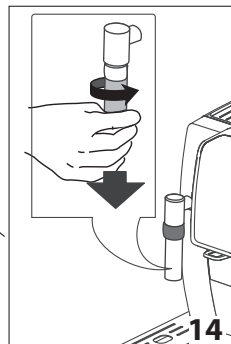
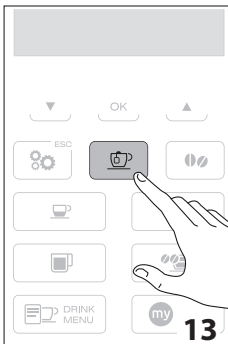
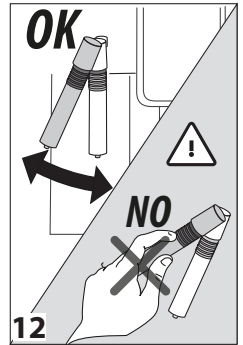
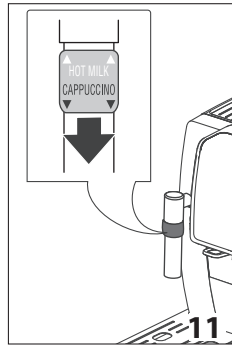
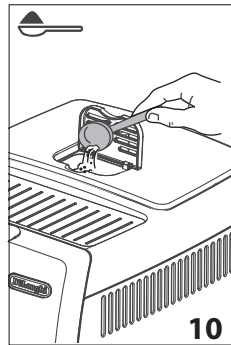
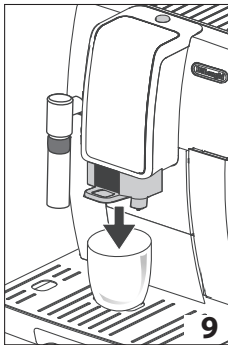
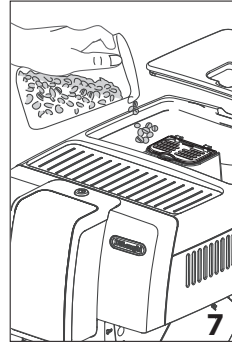
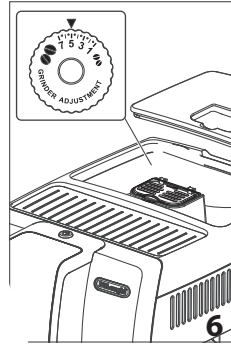
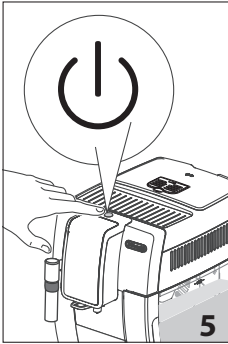
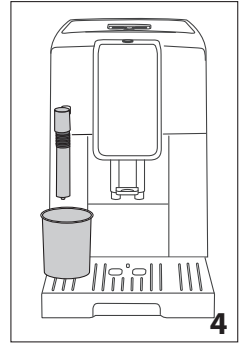
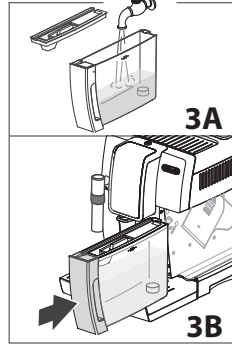
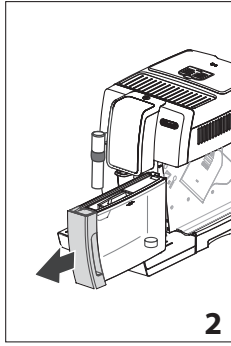
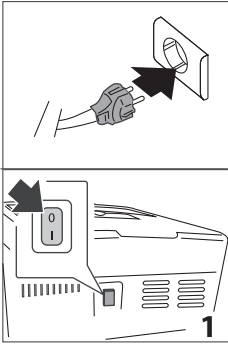

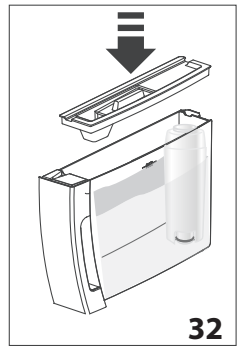
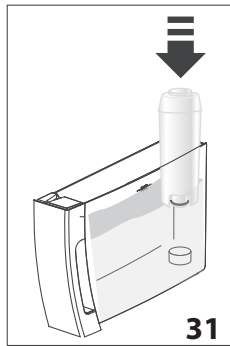
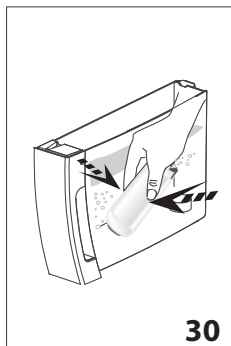
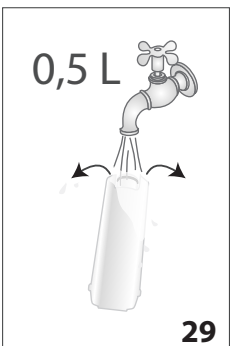
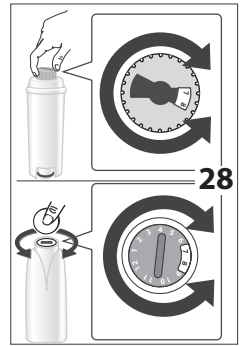
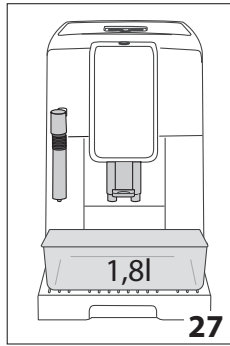
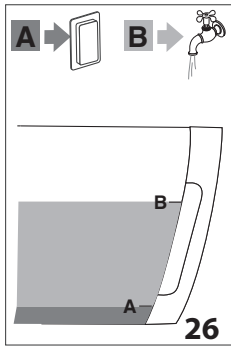
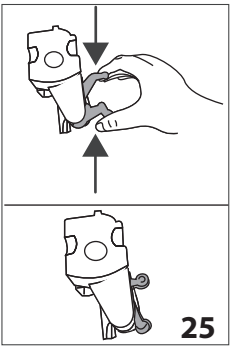
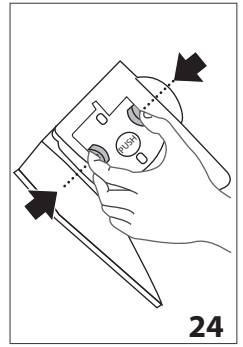
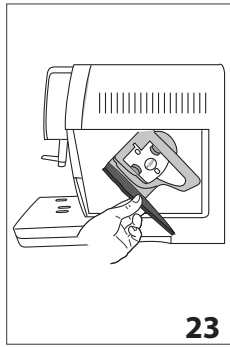
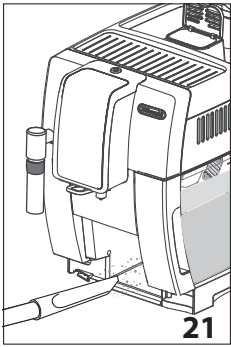
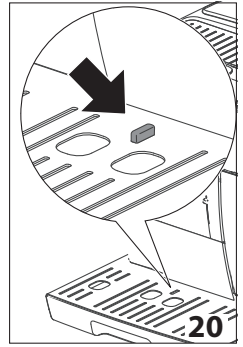
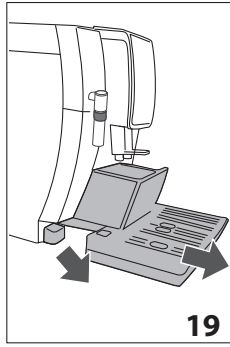
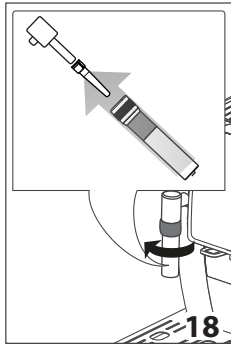
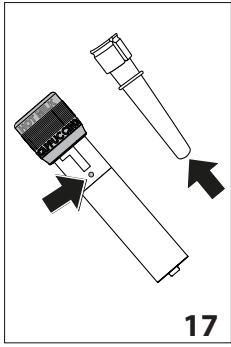

СОДЕРЖАНИЕ

1. ОСНОВНЫЕ ПРАВИЛА БЕЗОПАСНОСТИ... 153	
2. ПРЕДУПРЕЖДЕНИЯ ПО БЕЗОПАСНОСТИ 154	
2.1 Символы, используемые в инструкции .154	
2.2 Применение по назначению154	
2.3 Инструкции по применению.....154	
3. ВВЕДЕНИЕ 154	
3.1 Буквы в скобках.....154	
3.2 Неполадки и их устранение154	
4. ОПИСАНИЕ..... 155	
4.1 Описание прибора155	
4.2 Описание принадлежностей.....155	
5. ПОДГОТОВИТЕЛЬНЫЕ ДЕЙСТВИЯ..... 155	
5.1 Проверка прибора.....155	
5.2 Установка прибора.....155	
5.3 Подключение прибора.....156	
5.4 Первое включение прибора156	
6. ВКЛЮЧЕНИЕ ПРИБОРА 156	
7. ВЫКЛЮЧЕНИЕ ПРИБОРА 156	
8. НАСТРОЙКИ МЕНЮ 157	
8.1 Ополаскивание.....157	
8.2 Язык157	
8.3 Обслуживание157	
8.4 Программа напитков158	
8.5 Программа Му напитков158	
8.6 Общее.....158	
8.7 Статистика.....159	
9. ПРИГОТОВЛЕНИЕ КОФЕ 159	
9.1 Регулировка кофемолки159	
9.2 Советы для получения более горячего кофе 159	
9.3 Приготовление по автоматическим рецептам из кофейных зерен.....159	
9.4 Временное изменение вкуса кофе.....160	
9.5 Приготовление кофе из предварительно молотого кофе161	
10. ПРИГОТОВЛЕНИЕ КАПУЧИНО И ГОРЯЧЕГО МОЛОКА (БЕЗ ПЕНЫ) 161	
10.1 Приготовление горячего молока (без пены) 162	
10.2 Чистка капучинатора после использования 162	
11.  ПРОГРАММИРОВАНИЕ И ВЫБОР .. 162	
12. ПОДАЧА ГОРЯЧЕЙ ВОДЫ..... 162	
13. ОЧИСТКА 163	
13.1 Очистка кофемашины.....163	
13.2 Очистка внутреннего контура машины .163	
13.3 Чистка контейнера для кофейной гущи.163	
13.4 Очистка поддона для сбора капель и лотка сбора конденсата163	
13.5 Чистка внутренней части машины163	
13.6 Очистка бачка для воды164	
13.7 Очистка носиков узла подачи кофе.....164	
13.8 Очистка воронки для засыпки предварительно молотого кофе.....164	
13.9 Чистка заварочного блока.....164	
14. УДАЛЕНИЕ НАКИПИ 164	
15. НАСТРОЙКА ЖЕСТКОСТИ ВОДЫ..... 165	
15.1 Измерение жесткости воды166	
15.2 Настройка жесткости воды.....166	
16. ФИЛЬТР ДЛЯ СМЯГЧЕНИЯ ВОДЫ..... 166	
16.1 Установка фильтра166	
16.2 Замена фильтра.....166	
16.3 Удаление фильтра.....167	
17. ТЕХНИЧЕСКИЕ ДАННЫЕ 167	
18. ТЕХНИЧЕСКИЕ ХАРАКТЕРИСТИКИ 167	
19. СООБЩЕНИЯ НА ДИСПЛЕЕ..... 168	
20. УСТРАНЕНИЕ НЕИСПРАВНОСТЕЙ..... 169	

1. ОСНОВНЫЕ ПРАВИЛА БЕЗОПАСНОСТИ

- Прибором не могут пользоваться лица (в том числе и дети) с ограниченными физическими, сенсорными или умственными способностями, а также с отсутствием опыта и навыков. Исключение составляют случаи, когда такие лица находятся под присмотром или были обучены безопасному пользованию прибором лицом, ответственным за их безопасность.
- Дети должны находиться под присмотром, чтобы они не могли играть с прибором.
- Входящие в обязанности пользователя очистка и обслуживание прибора не должны поручаться детям, которые находятся без присмотра.
- Ни в коем случае не погружайте прибор в воду для очистки.
- Этот прибор предназначен исключительно для применения в домашних условиях. Не предусмотрено его применение в помещениях, отведенных для приготовления пищи для персонала магазинов, офисов и других рабочих мест, в агротуристических комплексах, гостиницах, пансионатах, мотелях и других структурах, предназначенных для приема гостей.
- В случае повреждения вилки или шнура питания обратитесь в службу технической поддержки для их замены во избежание любых опасностей.

ТОЛЬКО ДЛЯ ЕВРОПЕЙСКИХ РЫНКОВ:

- Настоящим прибором могут пользоваться дети в возрасте 8 лет и старше, если они находятся под присмотром или получили инструкции по безопасному пользованию прибором и осознают вытекающие из этого опасности. Входящие в обязанности пользователя действия по очистке и обслуживанию не должны выполняться детьми младше 8 лет и находящимся без присмотра. Держите прибор и шнур питания в местах, недоступных для детей младше 8 лет.
- Прибором могут пользоваться люди с ограниченными физическими, сенсорными или умственными способностями, а также люди без необходимого опыта и навыков при условии, что они находятся под надзором или получили инструкции о безопасном применении прибора и осознают существующие опасности.
- Дети не должны играть с прибором.
- Всегда отсоединяйте электрическое питание, если прибор остается без присмотра, а также перед его сборкой, разборкой или очисткой.



Поверхности, на которых изображен данный символ, нагреваются во время работы прибора (символ имеется только на некоторых моделях).

2. ПРЕДУПРЕЖДЕНИЯ ПО БЕЗОПАСНОСТИ

2.1 Символы, используемые в инструкции

Данными символами сопровождаются важные указания. Следует в обязательном порядке соблюдать такие предупреждения.



Опасно!

Несоблюдение данных мер предосторожности может привести к опасному для жизни поражению электрическим током.



Внимание!

Несоблюдение предписаний может привести к травмам или к повреждению прибора.



Опасность ожогов!

Несоблюдение данных мер предосторожности может привести к ошпариванию или к ожогам.



Примечание.

Данный символ указывает на рекомендации и важную информацию для пользователя.



Опасно!

Прибор работает от электрического тока, который может стать причиной электрического поражения.

Поэтому придерживайтесь следующих правил безопасности:

- Не касайтесь прибора мокрыми руками или ногами.
- Не касайтесь штепсельной вилки мокрыми руками.
- Убедитесь в наличии свободного доступа к электрической розетке, потому что только в этом случае можно быстро вытащить вилку при необходимости.
- При необходимости вытащить вилку из розетки беритесь только за саму вилку. Ни в коем случае не тяните за шнур, поскольку так можно его повредить.
- Для полного отключения прибора выньте вилку из электрической розетки.
- В случае поломки прибора не пытайтесь его чинить самостоятельно.
Выключите прибор, извлеките вилку из розетки и обратитесь в службу технической поддержки.
- Перед выполнением любых действий по очистке выключите прибор, извлеките вилку из электрической розетки и дайте прибору остыть.



Внимание!

Храните упаковочный материал (пластиковые пакеты, пенопласт) в местах, недоступных для детей.



Опасность ожогов!

Поскольку данный прибор вырабатывает горячую воду, во время его работы образуется водяной пар.

Избегайте попадания под брызги воды или под струю горячего пара.

Когда прибор находится в работе, подставка для чашек может нагреваться.

2.2 Применение по назначению

Этот прибор предназначен для приготовления кофе и подогрева напитков.

Любое другое применение считается ненадлежащим, и, следовательно, опасным. Изготовитель не несет ответственности за ущерб, причиненный в результате использования прибора не по назначению.

2.3 Инструкции по применению

Перед использованием прибором внимательно прочтите настоящую инструкцию. Несоблюдение требований инструкции может привести к травмам и повреждению прибора.

Изготовитель не несет ответственности за ущерб, причиненный вследствие несоблюдения требований инструкции по применению.



Примечание.

Бережно храните данную инструкцию. Она должна сопровождать прибор и в случае передачи его другому владельцу.

3. ВВЕДЕНИЕ

Благодарим вас за выбор автомата для приготовления кофе и капучино.

Желаем вам приятно провести время с вашим новым прибором. А сейчас уделите несколько минут для ознакомления с данными инструкциями по применению. Таким образом вы сможете обеспечить безопасность и сохранность прибора.

3.1 Буквы в скобках

Буквы в скобках соответствуют обозначениям, приведенным в параграфе «Описание прибора» (стр. 2–3).

3.2 неполадки и их устранение

При возникновении неисправностей в первую очередь попытайтесь их устранить согласно положениям из главы «19. Сообщения на дисплее» и «20. Устранение неисправностей».

Если это окажется безрезультатным или если потребуются дополнительные разъяснения, обратитесь в службу помощи клиентам, позвонив по номеру, указанному в прилагаемой брошюре «Служба помощи клиентам».

Если вашей страны нет в данном списке, позвоните по номеру, указанному в гарантийном свидетельстве. При необходимости ремонта обращайтесь исключительно в службу технической поддержки De'Longhi. Адреса указаны в гарантийном свидетельстве, которое прилагается к кофемашине.

4. ОПИСАНИЕ

4.1 Описание прибора

(стр. 3 — А)





- A1. Крышка контейнера для зерен
- A2. Крышка воронки для предварительно молотого кофе
- A3. Контейнер для зерен
- A4. Воронка для засыпки предварительно молотого кофе
- A5. Рукоятка регулировки степени помола
- A6. Главный выключатель
- A7. Дверца заварочного узла
- A8. Заварочный узел
- A9. Шнур питания
- A10. Лоток для сбора конденсата
- A11. Контейнер для кофейной гущи
- A12. Подставка для чашек
- A13. Индикатор уровня воды в поддоне для сбора капель
- A14. Решетка поддона
- A15. Поддон сбора капель
- A16. Крышка бачка для воды
- A17. Бачок для воды
- A18. Место расположения фильтра смягчения воды
- A19. Узел подачи кофе (регулируется по высоте)
- A20. Капучинатор
- A21. Кольцо переключения капучинатора
- A22. Распылитель горячей воды и пара (съёмный)
- A23. Кнопка : включение или выключение кофемашины (режим ожидания)
- A24. Палочка для чашек

Описание панели управления







(стр. 2 — В)

Некоторые кнопки панели управления могут иметь двойную функцию. Она приводится в скобках в тексте описания.

- V1. Дисплей: справочник пользователя по пользованию прибором. Позиция в центре между двумя пунктирными линиями является выбранной.
- V2.  Стрелка перехода (ESC: нажатие во время программирования напитков означает выход без сохранения)

- V3.  ОК: подтверждение выбора (Нажимается в первые секунды подачи Espresso, Маленькой чашки, Espresso Lungo, а также для запроса 2 чашек)
- V4.  Стрелка перехода (STOP: нажимается во время подачи/программирования напитков для остановки/программирования)
- V5.  ESC: меню настроек прибора (При входе в меню настроек имеет функцию ESC: при нажатии выполняется выход из выбранной функции и возврат в главное меню)
- V6. : подача горячей воды
- V7. : выбор вкуса

Напитки прямого выбора:

- V8. : Espresso
- V9. : Кофе
- V10. : Long
- V11. : Doppio+
- V12.  DRINK MENU: Меню выбора напитков (не являются напитками прямого выбора): Espresso Lungo, маленькая чашка, пар, 2 Espresso, 2 Espresso lungo, 2 маленьких чашки.
- V13.  MY MENU: Меню выбора индивидуальных напитков (My). При первом использовании, если ранее не были запрограммированы из меню настроек «8.5 Программирование напитков Mu», выполняется непосредственный индивидуальный подбор напитка.

4.2 Описание принадлежностей

(стр. 2 — С)

- C1. Индикаторная полоска
- C2. Мерная ложка для предварительно молотого кофе
- C3. Средство для удаления накипи
- C4. Фильтр для смягчения воды (в некоторых моделях)

5. ПОДГОТОВИТЕЛЬНЫЕ ДЕЙСТВИЯ

5.1 Проверка прибора

После снятия упаковки проверьте целостность прибора и его комплектность (С). Не используйте прибор при обнаружении явных повреждений. Обратитесь в службу технической поддержки компании De'Longhi.

5.2 Установка прибора

Внимание!

При установке прибора следует придерживаться следующих мер предосторожности:

- В процессе работы прибора в окружающую среду выделяется тепло. После размещения прибора на рабочей поверхности убедитесь в наличии минимум 3 см свободного пространства сбоку и сзади прибора, а

также свободного пространства не менее 15 см над кофемашиной.

- Любое попадание воды в прибор может вызвать его повреждение.

Не устанавливайте прибор поблизости от водопроводных кранов или раковин.

- Возможно повреждение прибора в случае замерзания находящейся в нем воды.

Не устанавливайте прибор в помещении, где температура может опуститься ниже точки замерзания воды.

- Разместите шнур питания (A9) так, чтобы предотвратить его повреждение острыми краями и помешать его контакту с нагретыми поверхностями (напр., с электрическими плитами).

5.3 Подключение прибора

Внимание!

Убедитесь в том, что напряжение в электрической сети соответствует значению, указанному на паспортной табличке в нижней части прибора.

Подключайте прибор только в розетку с исправным заземлением, установленную в соответствии со всеми правилами и рассчитанную на силу тока минимум 10 А.

В случае несовместимости розетки и штепсельной вилки прибора обратитесь к квалифицированному персоналу для замены розетки.

5.4 Первое включение прибора

Примечание.

- Прибор прошел испытания с использованием кофе на предприятии-изготовителе, поэтому нормальным явлением могут быть следы кофе в кофемолке. При этом гарантируется, что машина новая.
- Рекомендуется как можно быстрее отрегулировать жесткость воды путем выполнения процедуры, описанной в главе «15. Настройка жесткости воды».

- Подключите прибор к электрической сети (рис. 1) и убедитесь, что главный выключатель (A6) сзади прибора нажат (рис. 1).
- «Язык»: нажимайте стрелку перехода (B2), пока между двумя пунктирными линиями не появится нужный язык. Затем нажмите **OK** (B3) для подтверждения.

Продолжите согласно инструкциям, которые выдаются прибором на дисплее (B1):

- «Залейте воду»: снимите бачок для воды (A17 — рис. 2), залейте в него свежую воду до отметки **MAX** (рис. 3A), вставьте бачок на место (рис. 3B).

- Поместите под капучинатором (A20) емкость (рис. 4) минимальным объемом 100 мл.
- На дисплее появится надпись: «Гидросистема пуста, заполнить систему, горячая вода, подтвердить?»
- Нажмите кнопку **OK** для подтверждения: прибор подаст воду из капучинатора, а затем автоматически выключится.

Теперь кофемашина готова к обычному использованию.

Примечание.

- При первом включении необходимо приготовить 4–5 порций кофе, чтобы добиться удовлетворительных результатов.
- Чтобы получить лучший кофе и добиться наилучших результатов от прибора, рекомендуется установить фильтр смягчения воды (C4), следуя инструкциям из главы «21. Фильтр смягчения воды». Если в имеющемся у вас кофейном автомате нет фильтра, его можно заказать в уполномоченных сервисных центрах De'Longhi.

6. ВКЛЮЧЕНИЕ ПРИБОРА

Примечание.

Перед включением прибора убедитесь, что нажат главный выключатель (A6) сзади прибора (рис. 1).

При каждом включении прибора автоматически выполняется цикл предварительного подогрева и ополаскивания, который нельзя прерывать. Машина будет готова к использованию только после выполнения такого цикла.

Опасность ожогов!

Во время ополаскивания из носиков узла подачи кофе (A19) выходит небольшое количество горячей воды, которая стекает в поддон для сбора капель ниже (A15). Следите за тем, чтобы на вас не попали брызги воды.

- Для включения прибора нажмите кнопку  (A23 — рис. 5), на дисплее (B1) появится сообщение «Нагрев, пожалуйста, ждите».

После завершения нагрева на дисплее появится «Ополаскивание» и растущая шкала, которая отражает ход процесса. Таким образом прибор не только нагревает бойлер, но и запускает горячую воду во внутренние каналы для их нагрева. Прибор достиг рабочей температуры, когда на дисплее появится сообщение «Выберите ваш напиток».

7. ВЫКЛЮЧЕНИЕ ПРИБОРА

Если до этого готовился кофе, каждый раз при выключении выполняется автоматическое ополаскивание.

Опасность ожогов!

Во время ополаскивания из носиков узла подачи кофе (A19) выходит немного горячей воды. Следите за тем, чтобы на вас не попали брызги воды.

- Для выключения прибора нажмите кнопку  (A23 — рис. 5).
- На дисплее (B1) появится надпись «Идет выключение, пожалуйста, ждите». Если это предусмотрено, прибор выполнит ополаскивание, а затем выключится (режим ожидания).

Примечание!

Если прибор не используется продолжительное время, его следует отключить от сети электрического питания:

- сначала выключите прибор нажатием на кнопку  (рис. 5);
- отпустите главный выключатель (A6) (рис. 1).

Внимание!

Ни в коем случае не нажимайте на главный выключатель, когда прибор включен.

8. НАСТРОЙКИ МЕНЮ

В меню имеются 6 позиций, некоторые из которых имеют подгруппы:

- **Ополаскивание**
- **Язык**
- **Обслуживание:**
 - Удаление накипи
 - Установите фильтр
 - (если фильтр установлен): Замените фильтр
 - (если фильтр установлен): Снять фильтр
- **Прог. напитков**
- **Прог. Му напитков**
- **Общие:**
 - Задайте температуру
 - Жесткость воды
 - Автовыключение
 - Экономия энергии
 - Звуковой сигнал
 - Фабричные напитки
 - Заводские параметры
- **Статистика**

8.1 Ополаскивание

С помощью данной функции можно слить горячую воду из узла подачи кофе (A19), чтобы очистить и нагреть внутреннюю систему машины.

Под блоком подачи кофе поместите емкость минимальным объемом 100 мл.

Внимание! Опасность ожогов

Не оставляйте машину без присмотра во время подачи горячей воды.

Чтобы выполнить ополаскивание, выполните следующее:



1. Нажмите  (B5) для входа в меню «Параметры».
2. Нажмите **OK** (B3) для подтверждения «Ополаскивание».
3. Через несколько секунд из узла подачи кофе выйдут горячая вода, которая очищает и нагревает внутреннюю систему машины. На дисплее появится растущая шкала, которая отображает ход процесса.
4. Чтобы остановить функцию, стрелкой нажмите на STOP (B4).

Примечание.

- В случае простоя свыше 3–4 дней очень рекомендуется после включения машины выполнить 2–3 ополаскивания перед началом ее применения.
- Естественно, что после выполнения данной функции остается вода в контейнере для кофейной гущи (A11).

8.2 Язык

При необходимости сменить язык дисплея (B1) действуйте следующим образом:

1. Нажмите  (B5) для входа в меню «Параметры».
2. Нажимайте стрелки выбора (B2 и B4), пока между двумя пунктирными линиями не появится «Язык».
3. Нажмите **OK** (B3). На дисплее появится список языков.
4. Нажимайте стрелки выбора, пока между двумя пунктирными линиями не появится нужный язык.
5. Нажмите **OK** для подтверждения.
6. Прибор вернется в меню «Параметры».
7. Нажмите  ESC для выхода из меню.

8.3 Обслуживание

В этой позиции представлены все действия по обслуживанию, которые могут потребоваться для машины:

- **Удаление накипи:** Инструкции по удалению накипи приводятся в главе «14. Удаление накипи».
- **Установите фильтр:** Инструкции по установке фильтра (C4) приводятся в параграфе «16.1. Установка фильтра».



Чтобы выбрать нужное действие, выполните следующее:

1. Нажмите  (B5) для входа в меню «Параметры».
2. Нажимайте стрелки выбора (B2 и B4), пока между двумя пунктирными линиями не появится «Обслуживание».
3. Нажмите **OK** (B3) для подтверждения.

4. Нажимайте стрелки перехода, пока не появится необходимое действие.
5. Нажмите **OK** для подтверждения и выполнения действия согласно инструкциям из следующих параграфов.

8.4 Программа напитков

Машина настроена на фабрике изготовителя для подачи стандартного количества. Если необходимо изменить это количество и индивидуально подобрать прямые напитки и  (B12), выполните следующее:

1. Нажмите  (B5) для входа в меню «Параметры».
2. Нажимайте стрелки выбора (B2 и B4), пока между двумя пунктирными линиями не появится «Прог. напитков».
3. Нажмите **OK** (B3) для подтверждения. Прибор выведет список напитков, которые можно программировать.
4. Нажимайте стрелки перехода, пока не появится напиток для программирования. Нажмите **OK** для подтверждения.
5. **Кофейные напитки:** на дисплее появится «Программа вкуса». Нажмите стрелки выбора (B2 и B4) или  (B7) для выбора желаемого вкуса (см. параграф «9.4 Временное изменение вкуса кофе»), нажмите **OK**. На дисплее появится «Програм-ие кофе» и растущая шкала, которая отображает процесс подачи. После получения нужного количества нажмите **OK**.
Горячая вода: нажмите **OK**. Начнется подача, после достижения желаемого количества нажмите **OK**.
6. «Сохранить пар-ы?»: чтобы сохранить программирование, нажмите **OK** (в противном случае нажмите /ESC — B2 или B5).
7. «Сохраненные пар-ы» (или «Несохранен. пар-ы»). Прибор вернется в режим готовности к применению.

8.5 Программа Му напитков

Выполните порядок действий из предыдущего параграфа «8.4 Программа напитков» для индивидуального подбора напитков ( MENU » (B13) или выполните непосредственное программирование согласно описанному в главе «11. Программирование и выбор».

8.6 Общее

В этой позиции присутствуют настройки для индивидуальной конфигурации базовых функций прибора.

1. Нажмите  (B5) для входа в меню «Параметры».
2. Нажимайте стрелки выбора (B2 и B4), пока между двумя пунктирными линиями не появится «Общее».

3. Нажмите **OK** (B3) для подтверждения и выбора нужной позиции с помощью стрелок перехода. Следуйте инструкциям для каждой отдельной настройки.

• **Задайте температуру:**

При необходимости изменения температуры воды подачи кофе выполните следующие действия:

4. Нажмите **OK** (B3). На дисплее (B1) появится текущее значение и мигает значение «Новый».
5. Выберите новое значение настройки с помощью стрелок перехода (B2 или B4).
6. После выбора нужного значения (низкая, средняя, высокая, максимальная) нажмите **OK**.

Прибор вернется к предыдущей странице.

• **Жесткость воды:**

Инструкции по определению и настройке жесткости воды приводятся в главе «15. Настройка жесткости воды».

• **Автовыключение (режим ожидания):**

Автоматическое выключение можно задать так, чтобы прибор отключался через 15 или 30 минут, 1, 2 или 3 часа простоя.

4. Нажмите **OK**. На дисплее (B1) появится текущее значение и мигает значение «Новый».
5. Выберите новое значение настройки с помощью стрелок перехода (B2 или B4).
6. После выбора нужного значения (низкая, средняя, высокая, максимальная) нажмите **OK**.

Прибор вернется к предыдущей странице.

• **Экономия энергии:**

С помощью этой функции можно подключить или отключить режим энергосбережения. Подключенная функция гарантирует меньшие энергозатраты в соответствии с действующими европейскими нормами.

Для отключения или подключения режима экономии энергии действуйте следующим образом:

4. Нажмите **OK**. На дисплее выводится как текущий статус («Подключено» или «Не подключено»), так и действие, которое будет выполнено подтверждением **OK** («Выключить?» или «Включить?»).
5. Нажмите **OK** для выключения или включения функции. Прибор вернется к предыдущей странице.



Примечание!

- Если функция включена, на дисплее появится символ **ECO**.
- В режиме энергосбережения перед приготовлением первой чашки кофе или первого молочного напитка пройдет несколько секунд, так как машина должна нагреться.

• Звуковой сигнал:

С помощью этой функции включается или выключается звуковое предупреждение. Выполните следующие действия:

4. Нажмите **OK**. На дисплее (B1) выводится как текущий статус («Подключено») или «Не подключено»), так и действие, которое будет выполнено подтверждением **OK** («Выключить?» или «Включить?»).

5. Нажмите **OK** для выключения или включения функции. Прибор вернется к предыдущей странице.

• Фабричные напитки

С помощью данной функции можно вернуться к фабричным настройкам всех напитков или отдельных напитков, которые были настроены. После выбора напитка выполните следующие:

4. Выберите «Все», если хотите вернуть изначальные фабричные настройки вкуса и количества всем напиткам, либо выберите нужный напиток и нажмите **OK**.

5. «Восстановить?»: чтобы вернуться к фабричным настройкам, нажмите **OK**.

6. «Возврат завершен»: прибор подтверждает восстановление и возвращается к предыдущему окну.

Чтобы выполнить восстановление настроек другого напитка, выполните действия с пункта 4. Чтобы выйти, нажмите /ESC (B5).

• Заводские параметры:

С помощью этой функции восстанавливаются все изначальные настройки прибора и напитков (кроме языка, который остается тем, что был выбран при первом запуске). После выбора позиции выполните следующее:

4. «Восстановить?»: нажмите **OK**.

5. «Возврат завершен»: прибор подтверждает восстановление и возвращается к предыдущему окну.

Чтобы выйти, нажмите /ESC (B5).

8.7 Статистика

С помощью этой функции можно просмотреть статистические данные прибора. Чтобы вывести на дисплей такие данные:

1. Нажмите  (B5) для входа в меню «Параметры».

2. Нажимайте стрелки выбора (B2 и B4), пока между двумя пунктирными линиями не появится «Статистика».

3. Нажмите **OK** (B3). На дисплее появятся статистические данные прибора, листать позиции можно с помощью стрелок перехода.

4. Нажмите /ESC (B5) для выхода.

Чтобы вернуться к главному окну, нажмите /ESC.

9. ПРИГОТОВЛЕНИЕ КОФЕ

9.1 Регулировка кофемолки

Кофемолка изначально не требует регулировок, поскольку она настроена изготовителем так, чтобы обеспечивать правильную подачу кофе.

Однако если после приготовления первых чашек кофе отмечается мало насыщенная подача, отсутствие пенки либо слишком медленная подача кофе (каплями), следует откорректировать с помощью регулятора степень помола (A5 — рис. 6).



Примечание.

Разрешается поворачивать рукоятку только во время работы кофемолки.



Если кофе выходит медленно или не выходит вообще, поверните рукоятку на один щелчок по часовой стрелке к номеру 7.

Чтобы кофе выходил более насыщенным и с лучшей пенкой, поверните рукоятку на один щелчок против часовой стрелки к номеру 1 (не более чем на один щелчок за раз, иначе кофе будет выходить по каплям).

Желаемый результат такой корректировки вы почувствуете только после приготовления 2 последующих чашек кофе. Если даже после регулировки желаемый результат не достигнут, необходимо повторить процедуру, повернув рукоятку еще на один щелчок.

9.2 Советы для получения более горячего кофе

Для получения более горячего кофе рекомендуется:

- выполнить ополаскивание нажатием /ESC (B5);
- нагреть чашки горячей водой с помощью функции горячей воды (см. главу «12. Подача горячей воды»);
- увеличить температуру кофе в меню параметров (см. параграф «8.6 Общее»).

9.3 Приготовление по автоматическим рецептам из кофейных зерен











Внимание!







Не используйте зеленые, засахаренные зерна или карамелизованный кофе, поскольку они могут приклеиться к кофемолке и вывести ее из строя.

1. Засыпьте кофейные зерна в специальный контейнер (A3 — рис. 7).

2. Поместите под носики узла подачи кофе (A9):
- 1 чашку, если требуется 1 порция кофе (рис. 8);
- 2 чашки, если требуются 2 порции кофе.

- Опустите узел подачи таким образом, чтобы он как можно больше приблизился к чашке (рис. 9). Так получится лучшая пенка.
- Выберите желаемый кофе:

Кофейные напитки прямого выбора			
Рецепт	Количество	Программируемое количество	Установленный вкус
 Espresso (B8)	≈ 40 мл	от ≈30 до ≈ 80 мл	
 Кофе (B9)	≈ 180 мл	от ≈100 до ≈240 мл	
 Long (B10)	≈ 160 мл	от ≈115 до ≈250 мл	
 Doppio+ (B11)	≈ 120 мл	от ≈80 до ≈180 мл	

Кофейные напитки выбора из  DRINK MENU (B12)			
Espresso Lungo	≈ 120 мл	от ≈80 до ≈180 мл	
Маленькая чашка	≈ 30 мл	от ≈20 до ≈40 мл	
2 Espresso	≈ 40 мл x 2 чашки	--	
2 Espresso Lungo	≈ 120 мл x 2 чашки	--	
2 маленьких чашки	≈ 30 мл x 2 чашки	--	

- Начнется приготовление, на дисплее (B1) появится растущая шкала, которая отображает процесс приготовления.

i **Примечание.**

- Одновременно можно приготовить две маленьких чашки, ESPRESSO, ESPRESSO LUNGO нажатием 2X (B3) во время приготовления каждого напитка (изображение остается на несколько секунд после начала приготовления).
- В процессе приготовления машиной кофе подачу можно остановить в любой момент нажатием стрелкой на STOP (B4).

- Если сразу после завершения подачи требуется увеличить количество кофе в чашке, достаточно удерживать нажатой (в течение 3 секунд) одну из кнопок подачи кофе (от B8 до B11).

После завершения процесса приготовления прибор готов для дальнейшего использования.

i **Примечание.**



- В процессе работы на дисплее появляются некоторые сообщения (залейте воду, очистите контейнер для гуши и проч.), чьи значения приводятся в главе «19. Сообщения на дисплее».
- Чтобы получить более горячий кофе, см. параграф «9.2 Советы для получения более горячего кофе».
- Если кофе выходит каплями или слишком жидкий с небольшим количеством пенки или слишком холодный, см. рекомендации в главе «20. Устранение неисправностей».
- Чтобы индивидуально настроить напитки по собственному вкусу, обращаться к параграфам «8.4 Программа напитков» и «8.5 Программа Му напитков».

9.4 Временное изменение вкуса кофе

Чтобы временно изменить вкус кофе из автоматических рецептов, нажмите  (B7):

 AUTO	Индивидуальный (если запрограммирован) / стандартный
	СВЕРХЛЕГКИЙ
	ЛЕГКИЙ
	СРЕДНИЙ
	КРЕПКИЙ
	СВЕРХКРЕПКИЙ
	(см. «9.5 Приготовление кофе из предварительно молотого кофе»)

i **Примечание.**

- Изменение вкуса не сохраняется, при следующей автоматической подаче прибор выберет ранее установленное значение ( AUTO).
- Если через несколько секунд после временного изменения вкуса не выполняется подача, вкус вернется к ранее заданному значению ( AUTO).

9.5 Приготовление кофе из предварительно молотого кофе



Внимание!

- Никогда не засыпайте молотый кофе в выключенный прибор во избежание его попадания вовнутрь машины и ее загрязнения. Это может привести к повреждению прибора.
- Никогда не засыпайте более 1 мерной ложки (C2), в противном случае это может привести к загрязнению внутренней части прибора или к засорению воронки (A4).



Примечание.

При использовании предварительно молотого кофе можно приготовить за раз только одну чашку кофе.

1. Несколько раз нажмите кнопку (B7), пока на дисплее (B1) не появится .
2. Убедитесь в том, что воронка не закупорена, затем засыпьте одну мерную ложку предварительно молотого кофе (рис. 10).
3. Поместите чашку под носиками узла подачи кофе (A19 — рис. 8).
4. Выберите желаемый кофе:

Кофейные напитки прямого выбора	
Рецепт	Количество
Espresso (B8)	≈ 40 мл
Кофе (B9)	≈ 180 мл
Long (B10)	≈ 160 мл
Кофейные напитки выбора из DRINK MENU (B12)	
Espresso Lungo	≈ 120 мл
Маленькая чашка	≈ 30 мл

5. Начнется приготовление, на дисплее появится изображение выбранного напитка и растущая шкала, которая отображает процесс приготовления.



Внимание! В процессе приготовления кофе LONG :

На середине процесса приготовления на дисплее (B1) появится сообщение «Засыпьте молотый кофе». Засыпьте одну мерную ложку предварительно молотого кофе и нажмите ОК (B3).



Примечание.

При подключенном режиме «Экономия энергии» может потребоваться несколько секунд для приготовления первой чашки кофе..

10. ПРИГОТОВЛЕНИЕ КАПУЧИНО И ГОРЯЧЕГО МОЛОКА (БЕЗ ПЕНЫ)



Опасность ожогов!

В процессе данного приготовления выходит пар. Будьте осторожны, чтобы не получить ожогов.

1. Для капучино приготовьте кофе в большой чашке.
2. Налейте в емкость с ручкой, чтобы не обжечься, молоко из расчета около 100 граммов на каждую чашку капучино. При выборе размера емкости следует учитывать, что объем молока увеличится в 2-3 раза.



Примечание

Чтобы получить более густую и пышную пену, используйте обезжиренное или частично обезжиренное молоко прохладной температуры (приблизительно 5° C). Во избежание получения молока с небольшой пеной или с крупными пузырями всегда очищайте капучинатор (A20) согласно инструкциям из параграфа «10.2 Очистка капучинатора после применения».

3. Убедитесь, что регулировочное кольцо капучинатора (A21) обращено вниз и стоит на функции «КАПУЧИНО» (рис.11);
4. Капучинатор можно слегка развернуть наружу, чтобы пользоваться емкостями любых размеров.



Внимание!

Не вращайте капучинатор принудительно (рис. 12), он может сломаться!

5. Опустите капучинатор в емкость с молоком, обращая внимание на то, чтобы уровень молока никогда не доходил до регулировочного кольца черного цвета.
6. Нажмите DRINK MENU (B12).
7. Нажимайте стрелки выбора (B2 и B4), пока между двумя пунктирными линиями не появится «Пар».
8. Нажмите ОК (B5), на дисплее появится «Пар». Через несколько секунд из капучинатора начнется подача пара, благодаря которому молоко формирует пену и увеличивается в объеме.
9. Для получения еще более крепкой пенки медленно поворачивайте контейнер с молоком в направлении снизу вверх.
10. Когда пенка нужного объема получена, остановите подачу пара нажатием стрелки на STOP.



Опасность ожогов!

Пар следует отключать до извлечения емкости с вспененным молоком во избежание ожогов от брызг кипящего молока.

11. В ранее приготовленный кофе добавьте вспененное молоко. Добавьте сахар по вкусу и, по желанию, посыпьте пену небольшим количеством шоколадной крошки — капучино готов.

Примечание.

При подключенном режиме «Экономия энергии» для подачи пара может потребоваться несколько секунд ожидания.

10.1 Приготовление горячего молока (без пены)

Чтобы приготовить горячее молоко без пены, выполните действия из предыдущего параграфа. Убедитесь, что регулировочное кольцо капучинатора (A21) повернуто вверх и стоит на позиции HOT MILK.

10.2 Чистка капучинатора после использования

Очищайте капучинатор (A20) после каждого применения во избежание скопления остатков молока или закупорки.

Опасность ожогов!

Во время чистки из капучинатора выходит небольшое количество горячей воды. Следите за тем, чтобы на вас не попали брызги воды.

1. Слейте немного воды нажатием кнопки  (B6 — рис. 13). Затем поставьте нажатием стрелки (B4) на STOP.
2. Подождите несколько минут, пока капучинатор остынет. Поверните капучинатор против часовой стрелки и потяните его вниз (рис. 14).
3. Переместите кольцо (A21) вверх (рис. 15).
4. Потяните вниз распылитель (A22 — рис. 16).
5. Убедитесь, что указанные стрелкой на рис. 17 отверстия не закупорены. При необходимости очистите их с помощью булавки.
6. Наденьте распылитель, переместите кольцо вниз и наденьте капучинатор на распылитель (рис. 18) Поверните его по часовой стрелке и протолкните вверх до щелчка.

11. ПРОГРАММИРОВАНИЕ И ВЫБОР

В  можно выбрать индивидуально настроенные напитки в зависимости от собственного вкуса. Если напиток ни разу не настраивался, прибор перед подачей попросит выполнить индивидуальную настройку.

1. Нажмите  (B13);
2. Нажимайте стрелки перехода (B2 и B4), пока между двумя пунктирными линиями не появится нужный напиток.

Не запрограммированные напитки:

3. Нажмите **OK** (B3) для выбора.
4. На дисплее появится «Программа вкуса». Нажмите стрелки выбора (B2 и B4) или  (B7) для выбора желаемого вкуса. Нажмите **OK**. На дисплее появится «Програм-ие кофе» и растущая шкала, которая отображает процесс подачи. После получения нужного количества нажмите **OK**.
5. Прибор выполнит приготовление кофе. Нажмите **OK**, чтобы прервать подачу тогда, когда достигнуто желаемое количество кофе.
6. «Сохранить пар-ы?». Чтобы сохранить программирование, нажмите **OK** (в противном случае нажмите **ESC** — B2 или B5).
8. «Сохраненные пар-ы» или «Несохранен. пар-ы». Прибор вернется в режим готовности к применению.

Запрограммированные напитки:

3. Нажмите **OK** (B3) для выбора.
4. Прибор начнет приготовление согласно ранее заданным параметрам.

Примечание.

Две чашки напитков можно выбрать только в момент, когда соответствующий единственный напиток запрограммирован.

12. ПОДАЧА ГОРЯЧЕЙ ВОДЫ

Внимание! Опасность ожогов

Не оставляйте прибор без присмотра, когда он выполняет подачу горячей воды. Капучинатор нагревается во время подачи, поэтому следует держать его только за черное кольцо (A21).

1. Поместите емкость под капучинатором (A20) как можно ближе, чтобы избежать брызг.
2. Нажмите  (B6 — рис. 13). На дисплее (B1) появится надпись «ГОРЯЧАЯ ВОДА» и растущая шкала, которая отображает процесс приготовления.
4. Машина подает приблизительно 250 мл горячей воды, а затем автоматически останавливает подачу. Чтобы вручную остановить подачу горячей воды, стрелкой выбора (B4) нажмите на STOP.

Примечание.

При подключенном режиме «Экономия энергии» для подачи горячей воды и пара может потребоваться несколько секунд ожидания.

13. ОЧИСТКА

13.1 Очистка кофемашины

Периодической очистке подлежат следующие части прибора:

- внутренняя система машины;
- контейнер для кофейной гущи (A11);
- поддон для сбора капель (A15) и поддон для сбора конденсата (A10);
- бачок для воды (A17);
- носики узла подачи кофе (A19);
- воронка для засыпки предварительно молотого кофе (A4);
- заварочный блок (A8), доступен только после открытия служебной дверцы (A7);
- капучинатор (A20 — пар. «10.2 Очистка капучинатора после применения»);
- контрольная панель (B).

Внимание!

- Не используйте для очистки кофемашины растворители, абразивные чистящие средства или спирт. Суперавтоматы De'Longhi не требуют использования химических добавок для очистки.
- Ни один из компонентов прибора не предназначен для мойки в посудомоечной машине, за исключением решетки поддона (A14).
- Не используйте металлические предметы для удаления накипи или отложений кофе, поскольку они могут поцарапать металлические или пластмассовые поверхности.

13.2 Очистка внутреннего контура машины

В случае простоя более 3/4 дней строго рекомендуется перед началом использования включить машину и подать:

- 2–3 ополаскивания нажатием (см. параграф «8.1 Ополаскивание»);
- подачу горячей воды в течение нескольких секунд (глава «12. Подача горячей воды»).

Примечание.

Естественно, что после выполнения данной очистки остается вода в контейнере для кофейной гущи (A11).

13.3 Чистка контейнера для кофейной гущи

Когда на дисплее (B1) появляется сообщение «Очистите контейнер для гущи», необходимо опорожнить и очистить его. Пока контейнер для гущи (A11) не будет очищен, прибор не сможет готовить кофе. Прибор может сигнализировать о необходимости опорожнения контейнера и в том случае, когда он еще не заполнен до конца, но прошли 72 часа после первого приготовления. (Чтобы отсчет 72 часов

выполнялся правильно, кофемашину ни в коем случае не следует выключать с помощью главного выключателя A6).

Внимание! Опасность ожогов

Если подаются несколько чашек капучино подряд, металлическая подставка для чашек (A12) нагревается. Дождитесь ее охлаждения и берите ее только за переднюю часть.

Чтобы выполнить очистку (на включенном приборе):

- Извлеките поддон для сбора капель (A15 — [рис. 19](#)), опорожните и очистите его.
- Опорожните и тщательно очистите контейнер для гущи (A11), удалите все имеющиеся на дне отложения.
- Проверьте состояние поддона красного цвета (A10) для конденсата и опорожните его при необходимости.

Внимание!

При извлечении поддона для сбора капель обязательно опорожняйте контейнер для кофейной гущи, даже если он не заполнен до конца.

Если не выполнять такую операцию, то при последующих приготовлениях кофе контейнер для гущи переполнится, что приведет к засорению кофемашины.

13.4 Очистка поддона для сбора капель и лотка сбора конденсата

Внимание!

Поддон для сбора капель (A15) снабжен индикатором-поплавком красного цвета (A13) уровня воды ([рис. 20](#)). До того, как такой индикатор выйдет за пределы подставки для чашек (A12), необходимо освободить поддон и очистить его. В противном случае вода может перелиться через край и повредить машину, опорную поверхность или окружающую зону.

Для извлечения поддона сбора капель:

1. Извлеките поддон для сбора капель и контейнер для кофейной гущи (A11 — [рис. 19](#)).
2. Снимите полочку для чашек (A12), решетку поддона (A14), слейте поддон для сбора капель и опорожните контейнер для гущи, вымойте все компоненты.
3. Проверьте состояние поддона красного цвета для конденсата (A10) и опорожните его при необходимости.
4. Поставьте на место поддон для сбора капель вместе с решеткой и контейнером для кофейной гущи.

13.5 Чистка внутренней части машины

Опасность поражения электрическим током!

Перед выполнением любой операции по очистке внутренних частей необходимо отключить прибор (см. главу «7.

Выключение прибора») и отсоединить его от сети электропитания. Ни в коем случае не опускайте прибор в воду.

1. Периодически (примерно раз в месяц) проверяйте чистоту машины изнутри (для этого достаточно вынуть поддон для сбора капель А15). При необходимости удалите кофейные отложения кисточкой из комплекта поставки и губкой.
2. Соберите все остатки пылесосом (рис. 21).

13.6 Очистка бачка для воды

1. Периодически (приблизительно раз в месяц) и при каждой замене фильтра смягчения воды (С4) (если имеется) очистите бачок для воды (А17) влажной тряпкой с небольшим количеством мягкого моющего средства.
2. Снимите фильтр С4 (если имеется) и ополосните его под проточной водой.
3. Поставьте на место фильтр (если имеется), заполните бачок свежей водой и установите его на место.
4. (Только для моделей с фильтром смягчения воды) Подайте 100 мл воды.

13.7 Очистка носиков узла подачи кофе

1. Периодически очищайте носики узла подачи кофе (А9) губкой или тряпкой (рис. 22А).
2. Проверяйте, чтобы отверстия узла подачи кофе не были закупорены. При необходимости удалите кофейные отложения зубочисткой (рис. 22В).

13.8 Очистка воронки для засыпки предварительно молотого кофе

Периодически (приблизительно раз в месяц) проверяйте, чтобы воронка для засыпки предварительно молотого кофе (А4) не закупоривалась. При необходимости удалите кофейные отложения кисточкой.

13.9 Чистка заварочного блока

Заварочный узел (А8) необходимо чистить не реже одного раза в месяц.



Внимание!

Нельзя вынимать заварочный узел, когда прибор включен.

1. Убедитесь в том, что прибор правильно выполнил процедуру отключения (см. главу «7. Выключение прибора»).
2. Извлеките бачок для воды (А17).
3. Откройте дверцу заварочного узла (А19 — рис. 23), что находится сбоку справа.

4. Нажмите вовнутрь две цветные кнопки отсоединения и одновременно потяните заварочный блок наружу (рис. 24).
5. Опустите примерно на 5 минут заварочный узел в воду, затем прополощите его под краном.



Внимание!

ОПОЛАСКИВАТЬ ТОЛЬКО ВОДОЙ.

Запрещены моющие средства. Запрещена мойка в посудомоечной машине

Очищайте заварочный узел без использования моющих средств, чтобы не повредить его.

6. Кисточкой очистите гнездо заварочного узла от остатков кофе, которые можно увидеть через дверцу самого заварочного узла.
7. После очистки верните на место заварочный узел, вставив его в опору. Потом нажмите на PUSH до щелчка блокировки.



Примечание!

Если заварочный узел вставляется с трудом, необходимо (перед установкой) придать ему нужный размер, нажав на два рычага (рис. 25).

8. После установки узла убедитесь в том, что две цветные кнопки вышли наружу.
9. Закройте дверцу заварочного узла.
10. Установите на место бачок для воды.

14. УДАЛЕНИЕ НАКИПИ



Внимание!

- Перед применением прочитайте инструкции и этикетку средства для удаления накипи на упаковке средства.
- Убедительно рекомендуется использовать только средство для удаления накипи компании De'Longhi. Использование неподходящих средств, а также нерегулярное удаление накипи могут вызвать неисправности, на которые не распространяется гарантия производителя.

Удаляйте накипь из машины только тогда, когда на дисплее (В1) появляется «Удалить накипь, ESC для отмены, ОК удаление накипи (~45 минут)». Если требуется сразу выполнить удаление накипи, нажмите **ОК** (В3) и выполните действия из пункта 6. Чтобы отложить удаление накипи, нажмите **ESC** (В5), символ  на дисплее напоминает, что прибор нуждается в удалении накипи.

Для доступа в меню удаления накипи:

1. Включите кофемашину и дождитесь, когда она будет готова к использованию.
2. Нажмите  (B5) для входа в меню «Параметры».
3. Нажимайте стрелки выбора (B2 и B4), пока между двумя пунктирными линиями не появится «Обслуживание». Нажмите **OK** (B3).
4. Нажмите **OK** для выбора «Удаление накипи».
5. «Подтвердить? (~45 минут)»: подтвердите нажатием **OK**.
6. «Снять фильтр»: извлеките бачок для воды (A17), снимите фильтр для воды (C4) (если имеется), опорожните бачок для воды. Нажмите **OK**.
7. «Зал-те ср. удал. нак. и воду в бачок»: залейте в бачок для воды средство для удаления накипи до уровня A (соответствует упаковке на 100 мл), указанного на внутренней стороне бачка; добавьте воду (один литр) до уровня **B** (рис. 26); установите бачок для воды на машину. Нажмите **OK**.
8. «Слейте воду из под. сбора капель»: снимите, слейте и установите на место поддон для сбора капель (A15) и контейнер для гуши (A11). Нажмите **OK**.

 **Примечание.**

В некоторых случаях, до перехода к следующему пункту, может запуститься процесс охлаждения продолжительностью несколько секунд.

9. «Пустую емкость 1,8 л под узлы подачи»: поместите пустую емкость под капучинатором (A20) и под узлом подачи кофе (A19) минимальным объемом 1,8 литра (рис. 27). Нажмите **OK**.

 **Внимание! Опасность ожогов**

Из узла подачи горячей воды и из узла подачи кофе выходит горячая вода с кислотой. Следите за тем, чтобы на вас не попал такой раствор.

10. «Идет удаление накипи»: запускается программа удаления накипи, а раствор для удаления накипи выходит как из капучинатора, так и из узла подачи кофе. Автоматически выполняется ряд ополаскиваний в установленные промежутки, чтобы удалить остатки отложений внутри машины.

Через 35 минут прибор остановит удаление накипи.

11. «Ополосните бачок и залейте воду»: теперь прибор готов к процессу ополаскивания свежей водой. Опорожните емкость для сбора раствора для удаления накипи и извлеките бачок для воды, опорожните его, ополосните проточной водой, заполните чистой водой до отметки MAX и установите бачок на место. Нажмите **OK**.

12. «Пустую емкость 1,8 л под узлы подачи»: установите опорожненную емкость для сбора раствора для удаления накипи под узлом подачи кофе и под узлом подачи горячей воды (рис. 27) и нажмите **OK**.
13. «Ополаскивание, подтвердить?»: нажмите **OK**.
14. «Идет ополаскивание»: горячая вода выходит сначала из узла подачи кофе, а затем из капучинатора.
15. Когда вода в баке закончилась, слейте емкость, использованную для сбора воды ополаскивания.
16. «Ополосните бачок и залейте воду»: снимите бачок для воды и залейте в него свежую воду до отметки MAX. Нажмите **OK**.
14. «Установить фильтр»: установите на место в бачок для воды фильтр смягчения, если был снят ранее, установите бачок на место и нажмите **OK**.
15. «Пустую емкость 1,8 л под узлы подачи»: установите опорожненную емкость для сбора раствора для удаления накипи под капучинатором. Нажмите **OK**.
16. «Ополаскивание, подтвердить?»: нажмите **OK**.
17. «Идет ополаскивание». Горячая вода выходит из капучинатора.
18. «Слейте воду из под. сбора капель»: после завершения второго ополаскивания снимите, слейте и установите на место поддон сбора капель (A15) и контейнер для гуши (A11). Нажмите **OK**.
19. «Удаление накипи закончено»: нажмите **OK**.
20. «Залейте воду»: слейте емкость, использованную для сбора воды ополаскивания, извлеките бачок для воды и залейте свежую воду до отметки MAX, установите его на машину.

Операция по удалению накипи завершена.

 **Примечание.**

- Если цикл удаления накипи завершился неправильно (например, из-за отсутствия подачи электроэнергии), рекомендуется повторить цикл.
- Естественно, что после завершения цикла удаления накипи остается вода в контейнере для кофейной гуши (A11).
- Прибор требует третье ополаскивание, если бачок для воды не заполнен до отметки Max. Это делается для того, чтобы гарантировать отсутствие средства для удаления накипи во внутренних контурах прибора.

15. НАСТРОЙКА ЖЕСТКОСТИ ВОДЫ

Запрос удаления накипи появляется через определенный период работы, продолжительность которого зависит от жесткости воды.

Прибор имеет фабричные настройки на 4-й уровень жесткости воды. По желанию можно запрограммировать при-

бор на основании фактической жесткости воды в разных регионах. Таким образом увеличивается интервал проведения операции по удалению накипи.

15.1 Измерение жесткости воды

1. Снимите упаковку с индикаторной полоски (C1) из комплекта поставки TOTAL HARDNESS TEST, к ней прилагаются инструкции на английском языке.
2. Полностью погрузите полоску в стакан воды на одну секунду.
3. Достаньте полоску из воды и отряхните ее. Приблизительно через минуту появятся 1, 2, 3 или 4 красных квадрата в зависимости от жесткости воды. Каждый квадрат соответствует одному уровню.

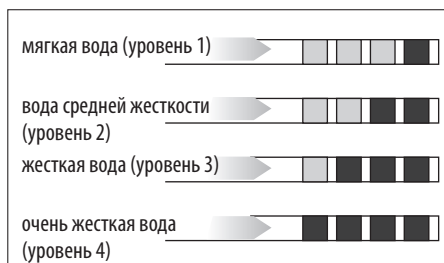

15.2 Настройка жесткости воды

1. Нажмите (B5) для входа в меню «Параметры».
2. Нажимайте стрелки выбора (B2 и B4), пока между двумя пунктирными линиями не появится «Общее». Нажмите **OK** (B3).
3. Нажимайте стрелки выбора, пока не появится «Жесткость воды», нажмите **OK**.
4. На дисплее показано текущее значение и мигает новое значение. Нажимайте стрелки выбора, пока не появится требуемое новое значение. Нажмите **OK**.

Новый уровень жесткости сохранен, прибор возвращается к меню «Общее».

Дважды нажмите /ESC (B5) для возврата в главное окно.

16. ФИЛЬТР ДЛЯ СМЯГЧЕНИЯ ВОДЫ

Некоторые модели оснащены фильтром для смягчения воды (C4). Если в приобретенной вами модели такой фильтр отсутствует, мы рекомендуем приобрести его в сервисных центрах De'Longhi.

Процедура правильного использования фильтра приводится в инструкциях далее.

16.1 Установка фильтра

1. Достаньте фильтр (C4) из упаковки. Диск календаря отливается в зависимости от типа фильтра.

2. Поверните диск с календарем (рис. 28) так, чтобы выявились следующие два месяца использования.

Примечание.

Срок действия фильтра составляет два месяца при нормальном использовании прибора. Если прибор простаивает с уже установленным в нем фильтром, максимальный срок равен 3-м неделям.

3. чтобы активировать фильтр, необходимо залить водопроводную воду в отверстие фильтра, как указано на рис. 29, чтобы вода выходила из боковых отверстий в течение более одной минуты.
4. Достаньте бачок (A17) из машины и заполните его водой.
5. Вставьте фильтр в бак с водой и полностью опустите его на десять секунд, наклоняя и слегка нажимая на него для удаления воздушных пузырей (рис. 30).
6. Вставьте фильтр в специальное гнездо (A18) и нажмите до упора (рис. 31).
7. Закройте бачок крышкой (A16 — рис. 32) и установите его на машину.

После установки фильтра следует сообщить о его наличии прибору.

8. Нажмите (B5) для входа в меню «Параметры».
9. Нажимайте стрелки выбора (B2 и B4), пока между двумя пунктирными линиями не появится «Обслуживание». Нажмите **OK** (B3).
10. Нажимайте стрелки выбора, пока не появится «Установите фильтр», нажмите **OK**.
11. «Подтвердить?»: нажмите **OK**.
12. «Горячая вода, подтвердить?»: поместите под капучинатором (A20) емкость минимальным объемом 500 мл, затем нажмите **OK**.
13. Прибор начинает подачу воды, а на дисплее появляется надпись «Пожалуйста, ждите».
14. После того, как подача закончилась, прибор автоматически возвращается в режим «Готовность к приготовлению кофе».

Теперь фильтр работает, и можно использовать кофемашину далее.

16.2 Замена фильтра

Замените фильтр (C4), когда на дисплее (B1) появится «Замените фильтр, ESC для отмены, OK для замены». Если требуется сразу выполнить замену, нажмите **OK** (B3) и выполните действия из пункта 7. Если вы хотите отложить замену, нажмите ESC (B5): на дисплее символ напоминает, что прибор нуждается в замене фильтра.

Для замены выполните следующее:

1. Достаньте бачок (A17) и отработанный фильтр.

2. Достаньте из упаковки новый фильтр и выполните действия, описанные в пунктах 2–3–4–5–6–7 предыдущего параграфа.
3. Нажмите  (B5) для входа в меню «Параметры».
4. Нажимайте стрелки выбора (B2 и B4), пока между двумя пунктирными линиями не появится «Обслуживание». Нажмите **OK**.
5. Нажимайте стрелки выбора, пока не появится «Заменить фильтр», нажмите **OK**.
6. «Подтвердить?»: нажмите **OK**.
7. «Горячая вода, подтвердить?»: поместите под капучинатором (A20) емкость минимальным объемом 500 мл, затем нажмите **OK**.
8. Прибор начинает подачу воды, а на дисплее появляется надпись «Пожалуйста, ждите».
9. После того, как подача закончилась, прибор автоматически возвращается в режим «Готовность к приготовлению кофе».

Теперь новый фильтр работает, и можно использовать кофемашину далее.

Примечание.

Через два месяца использования (см. отметки в календаре) или в случае простоя прибора на протяжении 3 недель необходимо заменить фильтр даже в том случае, если машина еще не подала сигнал о замене.

16.3 Удаление фильтра

Если вы желаете использовать прибор без фильтра (C4), необходимо его снять и сообщить о его удалении. Выполните следующие действия:

1. Достаньте бачок (A17) и отработанный фильтр.
2. Нажмите  (B5) для входа в меню «Параметры».
3. Нажимайте стрелки выбора (B2 и B4), пока между двумя пунктирными линиями не появится «Обслуживание». Нажмите **OK** (B3).
4. Нажимайте стрелки выбора, пока не появится «Снять фильтр», нажмите **OK**.
5. «Подтвердить?»: нажмите **OK** для подтверждения снятия. Прибор вернется в меню «Обслуживание».

Нажмите /ESC (B5) для выхода из меню.

Примечание.

Через два месяца использования (см. отметки в календаре) или в случае простоя прибора на протяжении 3 недель необходимо заменить фильтр даже в том случае, если машина еще не подала сигнал о замене.

17. ТЕХНИЧЕСКИЕ ДАННЫЕ

Давление:	1,5 мПа (15 бар)
Макс. емкость бачка для воды:	1,8 л
Размеры LxPxH:	240x440x360 мм
Длина шнура:	1150 мм
Вес: 9,3 кг	
Макс. емкость контейнера для зерен:	300 г



Настоящее изделие соответствует Регламенту (ЕС) № 1935/2004 о материалах и изделиях, предназначенных для контакта с пищевыми продуктами.

18. ТЕХНИЧЕСКИЕ ХАРАКТЕРИСТИКИ

Тип изделия см. заводскую табличку на корпусе устройства

Модель	“
Напряжение	“
Частота	“
Мощность	“
Изготовлено в Италии	
De’Longhi Appliances s.r.l.	
via L.Seitz, 47 31100 Treviso Italy	
Де’Лонги Апплайансиз с.р.л.	
Виа Л. Зейц, 47 31100 Тревизо Италия	
Импортер на территории РФ, Белоруси и Казахстана:	
ООО «Делонги»	
127055 Россия, г. Москва, ул. Сушëвская, д. 27, стр. 3	
Тел. +7 (495) 781-26-76	



Изделие использовать по назначению в соответствии с руководством по эксплуатации. Срок службы изделия составляет 5 года с даты продажи потребителю.

Дату изготовления изделия можно определить по серийному номеру, расположенному на / или вблизи заводской таблички изделия (Сер. № ASSCC, где А – последняя цифра года изготовления, SS – производственная неделя, CC – дата печати, рассчитанная автоматически с 1992 г. Пример: Сер. № 30411xxx, год изготовления – 2003, производственная неделя – 4).



19. СООБЩЕНИЯ НА ДИСПЛЕЕ

ВЫВЕДЕНО СООБЩЕНИЕ	ВОЗМОЖНАЯ ПРИЧИНА	РЕШЕНИЕ
Залейте воду	Недостаточно воды в бачке (A17).	Заполните бак водой и (или) правильно установите его, нажав до упора, пока не услышите щелчок (рис. 3B).
Вставьте бак для в-ды	Неправильно установлен бачок (A17).	Правильно вставьте бачок, нажав до упора (рис. 3B).
Очистите контейнер для гущи	Контейнер для кофейной гущи (A11) переполнен.	Опорожните контейнер для кофейной гущи и поддон для сбора капель (A15), очистите их и установите на место. Важно: во время извлечения поддона для сбора капель обязательно опорожняйте контейнер для кофейной гущи, даже если он не полон. Если не выполнять такую операцию, то при последующих приготовлениях кофе контейнер для гущи переполнится, что приведет к засорению кофемашины.
Вставьте контейнер для гущи	После очистки не был установлен контейнер для кофейной гущи (A11).	Снимите поддон для сбора капель (A15) и установите контейнер для кофейной гущи.
Засыпьте молотый кофе	Была выбрана функция «молотый кофе», но в воронку (A4) не был засыпан предварительно молотый кофе.	Засыпьте предварительно молотый кофе в воронку (рис. 10) или отмените функцию предварительно молотого кофе.
	Запрос кофе LONG из предварительно молотого кофе.	Засыпьте в воронку (A4) мерную ложку предварительно молотого кофе и нажмите ОК (B3) для продолжения и завершения приготовления.
Наполните контейнер для зерен	Закончился кофе в зернах.	Заполните контейнер зернами (A3 — рис. 7).
	Засорена воронка для предварительно молотого кофе (A4).	Опорожните воронку с помощью кисточки, как описано в пар. «13.8 Очистка воронки для засыпки предварительно молотого кофе».
Слишком мел. помол. Отрегул. кофемолку	Слишком мелкий помол, кофе выходит медленно или не выходит вообще.	Повторите подачу кофе и поверните рукоятку регулировки степени помола (A5 — рис. 6) на одно деление в сторону цифры 7 по часовой стрелке, когда кофемолка находится в работе. Если после приготовления 2 чашек подача будет по-прежнему слишком слабой, повторите регулировку, поворачивая ручку еще на одно деление (см. пар. «9.1 Регулировка кофемолки»). Если проблема не решена, убедитесь, что бачок для воды (A17) вставлен до упора.
	Если имеется фильтр смягчения воды (C4), образование воздушного пузыря в системе может блокировать подачу.	Подайте немного воды из капучинатора (A20), пока струя не станет регулярной.

Уменьш. кол-во кофе	Было использовано слишком большое количество кофе.	Выберите более легкий вкус нажатием  (B7) или уменьшите количество предварительно молотого кофе.
Вставьте заварочный узел	После очистки не был установлен на место заварочный узел (A8).	Вставьте заварочный узел, как описано в пар. «13.9 Очистка заварочного узла».
Гидросистема пуста Заполнить систему Горячая вода Подтвердить?	Гидросистема пуста.	Нажмите OK (B3) и выпустите немного воды из капучинатора (A20), пока подача не станет равномерной. Если проблема не решена, убедитесь, что бачок для воды (A17) вставлен до упора.
Удалить накипь ESC для отмены OK удаление накипи (~45 минут)	Указывает, что необходимо удалить накипь из машины.	Необходимо как можно быстрее выполнить программу по удалению накипи, описанную в главе «14. Удаление накипи».
Замените фильтр ESC для отмены OK для замены	Фильтр для смягчения воды (C4) отработан.	Замените фильтр или снимите его согласно инструкциям в гл. «16. Фильтр смягчения воды».
Общее предупрежд.	Прибор внутри слишком загрязнен.	Тщательно очистите прибор, как описано в гл. «13. Очистка». Если после очистки сообщение продолжает отображаться, обратитесь в центр технической поддержки.
	Напоминает, что фильтр смягчения воды (C4) отработан, и необходимо выполнить его замену или удаление.	Замените фильтр или снимите его согласно инструкциям из гл. «16. Фильтр смягчения воды».
	Напоминает о необходимости удаления накипи из машины.	Необходимо как можно быстрее выполнить программу по удалению накипи, описанную в главе «14. Удаление накипи».
ECO	Включен режим экономии энергии.	Чтобы отключить функцию энергосбережения, выполните инструкции из пар. «8.6 Общее — • Экономия энергии»

20. УСТРАНЕНИЕ НЕИСПРАВНОСТЕЙ

Ниже перечислены некоторые возможные неисправности.

Если проблема не может быть устранена описанным образом, необходимо обратиться в центр технической поддержки.

НЕИСПРАВНОСТЬ	ВОЗМОЖНАЯ ПРИЧИНА	РЕШЕНИЕ
Кофе не горячий.	Чашки не были предварительно нагреты.	Подогрейте чашки путем их ополаскивания горячей водой (примечание: можно использовать функцию горячей воды).
	Внутренняя система машины охладилась, так как после последнего приготовления кофе прошло более 2–3 минут.	Перед приготовлением кофе нагрейте внутреннюю систему с помощью ополаскивания (см. пар. «8.1 Ополаскивание»).
	Задана слишком низкая температура кофе.	Установите в меню высокую температуру кофе.

Кофе недостаточно крепкий или мало пенки.	Слишком крупный помол кофе.	Поверните рукоятку регулировки степени помола (A5) на одно деление в сторону цифры 1 против часовой стрелки во время работы кофемолки (рис. 7). Изменяйте регулировку по одной отметке за раз до получения желаемой подачи. Результат заметен только после приготовления 2 порций кофе (см. пар. «9.1 Регулировка кофемолки»).
	Не подходит тип кофе.	Используйте тип кофе для кофемашин эспрессо.
Кофе выходит слишком медленно или по каплям.	Слишком мелкий помол кофе.	Поверните рукоятку регулировки степени помола (A5) на одно деление в сторону цифры 7 по часовой стрелке во время работы кофемолки (рис. 7). Изменяйте регулировку по одной отметке за раз до получения желаемой подачи. Результат заметен только после приготовления 2 порций кофе (см. пар. «9.1 Регулировка кофемолки»).
Прибор не подает кофе.	Прибор обнаружил загрязнения внутри, на дисплее выведено сообщение «Пожалуйста, ждите».	Подождите, пока прибор не придет в режим готовности, а затем вновь выберите желаемый напиток. Если проблема не устранена, обратитесь в сервисный центр.
Кофе не выходит из одного или обоих носиков узла подачи.	Носики узла подачи кофе (A9) закупорены.	Очистите носики при помощи зубочистки (рис. 24B).
Прибор не включается	Штепсель не включен в розетку.	Подключите штепсель в розетку (рис. 1).
	Не включен главный выключатель (A22).	Переведите главный выключатель в положение I (рис. 2).
Заварочный узел нельзя снять	Выключение не было выполнено правильно	Выполните выключение нажатием кнопки  (A7 — рис. 5) (см. гл. «7. Выключение прибора»).
После завершения удаления накипи прибор требует третье ополаскивание	В процессе двух циклов ополаскивания бачок не был наполнен до отметки MAX.	Во избежание перелива воды слейте сначала поддон для сбора капель, затем выполните запрос прибора.
Вспененное молоко сильно пузырится.	Молоко недостаточно холодное или не частично обезжиренное.	Используйте полностью обезжиренное или частично обезжиренное молоко прохладной температуры (около 5°C). Если желаемый результат не достигнут, попробуйте молоко другой марки.
Молоко не вспенивается.	Капучинатор (A20) загрязнен.	Выполните очистку, как указано в пар. «10.2 Чистка капучинатора после применения».
	Регулировочное кольцо капучинатора (A21) стоит в положении HOT MILK.	Переведите кольцо в положение «КАПУЧИНО» (рис. 11).
Во время эксплуатации прекращается подача пара.	Подача пара прервана предохранительным устройством.	Подождите несколько минут, затем вновь включите функцию пара.