

**HYUNDAI**

**РУКОВОДСТВО ПО ЭКСПЛУАТАЦИИ**

# **ОТПАРИВАТЕЛЬ НАПОЛЬНЫЙ**

## **H-US02858**



## **Содержание**

|                                         |    |
|-----------------------------------------|----|
| Меры безопасности .....                 | 3  |
| Назначение устройства .....             | 4  |
| Схема устройства .....                  | 5  |
| Технические характеристики .....        | 6  |
| Комплектация .....                      | 6  |
| Сборка вертикального отпаривателя ..... | 6  |
| Наполнение резервуара водой .....       | 7  |
| Использование отпаривателя .....        | 8  |
| Обслуживание отпаривателя .....         | 9  |
| Защита от сухого включения .....        | 10 |
| Чистка и уход .....                     | 10 |
| Хранение .....                          | 11 |
| Транспортировка и хранение .....        | 11 |
| Утилизация .....                        | 11 |
| Гарантийный талон .....                 | 12 |

## **МЕРЫ БЕЗОПАСНОСТИ**

- Неправильное обращение с прибором может привести к его поломке, причинению вреда пользователю или его имуществу.
- Перед первым включением отпаривателя убедитесь, что напряжение электрической сети соответствует рабочему напряжению устройства.
- Сетевой шнур снабжён «евровилкой»; включайте её в электрическую розетку, имеющую надёжный контакт заземления.
- Во избежание риска возникновения пожара не используйте переходники при подключении устройства к электрической розетке.
- Запрещается использовать прибор вне помещений.
- Устанавливайте прибор вертикально на ровной влагостойкой поверхности, не кладите его горизонтально и не переворачивайте.
- Перед использованием прибора внимательно осмотрите сетевой шнур и убедитесь, что шнур не повреждён. Если вы обнаружили повреждение сетевого шнура, не пользуйтесь отпаривателем.
- Не допускайте соприкосновения сетевого шнура с горячими поверхностями и острыми краями мебели. Не допускайте повреждения изоляции сетевого шнура.
- Используйте только те насадки, которые входят в комплект поставки.
- Не рекомендуется включать прибор без воды.
- Отключайте устройство, если в резервуаре закончилась вода.
- Во время работы держите отпариватель вертикально и не переворачивайте его.
- Заливайте в резервуар только чистую воду, рекомендуется использовать воду прошедшую дополнительную очистку бытовыми фильтрами. Не используйте газированную воду и парфюмерные добавки.
- Обязательно отключайте отпариватель от сети перед его чисткой, перед тем как налить или вылить воду из резервуара, а также в том случае, если вы не пользуетесь устройством.
- Не закрывайте отверстия выхода пара и не вставляйте в них посторонние предметы.
- Во избежание получения ожогов держите отпариватель в руке на уровне кнопки подачи пара, поскольку верхняя часть корпуса отпаривателя сильно нагревается во время работы.
- Во время работы отпаривателя остерегайтесь получения ожогов горячим паром, выходящим из отверстий выхода пара.
- Используйте прибор строго по назначению. Никогда не отпаривайте одежду, надетую на человека, так как температура выходящего пара очень высокая. Всегда вешайте одежду только на плечики.
- Не направляйте отпариватель на людей, животных, растения, а также на мебель, электроприборы, книги и любые предметы, которые могут быть повреждены горячим паром.
- Не погружайте корпус прибора, сетевой шнур, либо вилку сетевого шнура в воду или в любые другие жидкости.

- Не прикасайтесь к корпусу прибора или к вилке сетевого шнура мокрыми руками.
- Не оставляйте прибор, включённый в сеть, без присмотра.
- Регулярно проводите чистку отпаривателя.
- Не разрешайте детям использовать прибор в качестве игрушки, не разрешайте детям прикасаться к корпусу прибора или к сетевому шнуру во время работы отпаривателя.
- Данное устройство не предназначено для использования детьми младше 8 лет.
- Дети старше 8 лет и люди с ограниченными возможностями могут пользоваться устройством лишь в том случае, если они находятся под присмотром лица, отвечающего за их безопасность, при условии, что им были даны соответствующие и понятные инструкции о безопасном пользовании устройством и тех опасностях, которые могут возникать при его неправильном использовании.
- Из соображений безопасности детей не оставляйте полиэтиленовые пакеты, используемые в качестве упаковки, без присмотра.

***Внимание! Не разрешайте детям играть с полиэтиленовыми пакетами или упаковочной плёнкой. Опасность удушья!***

- Устанавливайте и снимайте насадку-щётку только после полного остывания устройства.
- Отключая устройство от электросети, ни в коем случае не дёргайте за сетевой шнур, возьмитесь за сетевую вилку и аккуратно извлеките её из электрической розетки.
- Запрещается самостоятельно ремонтировать прибор. Не разбирайте прибор самостоятельно, при возникновении любых неисправностей, а также после падения устройства выключите прибор из розетки и обратитесь в любой сервисный центр по контактным адресам, указанным в гарантийном талоне и на сайте.
- Перевозите устройство только в заводской упаковке.
- Храните устройство в местах, недоступных для детей и людей с ограниченными возможностями.
- В резервуаре могут находиться остатки воды – это нормальное явление, так как на производстве отпариватель проходил контроль качества.

***Внимание! Устройство предназначено только для бытового использования в жилых помещениях, запрещается коммерческое использование и использование устройства в производственных зонах и рабочих помещениях.***

## **НАЗНАЧЕНИЕ**

- Прибор можно использовать для вертикального и горизонтального отпаривания, а также для сухой глажки. Рабочая поверхность обладает антипригарным покрытием.
- Отпариватель можно использовать для любых типов тканей. Если вы сомневаетесь в использовании отпаривателя для определённого типа ткани или одежды, руководствуйтесь ярлыками на изделии. Их расшифровку можно посмотреть в табл. Рекомендации по уходу за текстильными изделиями.
- Если подобная информация отсутствует, попробуйте отпарить ткань с изнаночной стороны, которая не бросается в глаза.

- Отпаривая такие ткани, как шёлк или вельвет, держите отпариватель на некотором расстоянии от изделия.
- Используйте насадку-щётку для удаления с ткани ворсинок или ниток.

## СХЕМА УСТРОЙСТВА

- 1 - Крючок для вешалки
- 2 - Гладильная доска
- 3 - Утюжок
- 4 - Держатель утюжка
- 5 - Гибкий шланг для пара
- 6 - Телескопическая трубка
- 7 - Корпус устройства
- 8 - Сток
- 9 - Панель управления
- 10 - Кнопка для разбора опорной стойки
- 11 - Основание

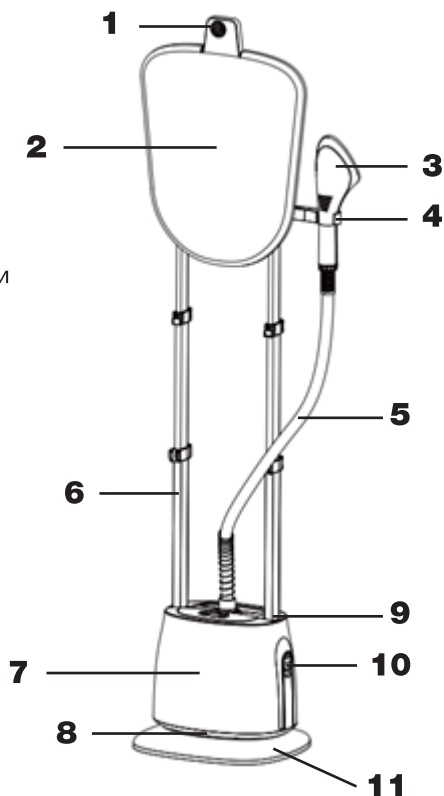

### **Внимание!**

**Для дополнительной защиты в цепи питания целесообразно установить устройство защитного отключения (УЗО) с номинальным током срабатывания, не превышающим 30 мА, для установки УЗО обратитесь к специалисту.**

## ТЕХНИЧЕСКИЕ ХАРАКТЕРИСТИКИ

- Мощность: 1800 Вт
- Емкость резервуара для воды: 1,5 л
- 5 программ отпаривания
- Подача пара: до 40 г/мин
- Время нагрева: до 60 сек
- Максимальная температура пара 98 °С
- Время работы 40 мин
- Съёмный резервуар для воды
- Электронное управление/LED дисплей
- Материал корпуса: пластик
- Номинальное напряжение: 220-240 В, ~50/60 Гц
- Длина шланга: 1,35 м
- Длина кабеля: 1,9 м
- Тип вилки: евро
- Размер устройства: 315 x 355 x 1700 мм
- Вес устройства: 4,75 кг

## КОМПЛЕКТАЦИЯ

- Шланг подачи пара
- Основание
- Резервуар для воды
- Стойка
- Крючок для подвешивания
- Защитная рукавица
- Насадка-щетка
- Инструкция по эксплуатации
- Гарантийный талон

## СБОРКА ВЕРТИКАЛЬНОГО ОТПАРИВАТЕЛЯ

1. Достаньте устройство и все комплектующие из упаковки, очистите от транспортировочных элементов, после чего размотайте кабель питания (Рис. 1).
2. Выньте опорную планку, далее вставьте ее в правое отверстие основания, затем зафиксируйте ее (Рис. 2).
3. Возьмите гладильную доску и вставьте подвесной крючок в верхнюю часть гладильной доски (Рис. 3). Далее установите держатель утюжка на одной из поддерживающих втулок на задней стороне гладильной доски (Рис. 4). Вставьте собранную гладильную доску в опорную планку (Рис. 5).
4. При необходимости отрегулировать угол наклона гладильной доски (Рис. 6), необходимо повернуть вниз соединительные стержни позади гладильной доски (Рис. 7 и 8). После регулировки угла наклона гладильной доски вы можете отрегулировать ее высоту при помощи изменения высоты телескопической стойки и фиксаторов, располагающихся на ней.
5. Также вы можете зафиксировать утюжок на специальном держателе, закрепленном на опорной стойке, вставив ручку утюжка в крючок держателя (Рис. 9).
6. При необходимости вы можете надеть щетку-насадку на паровой утюжок, закрепив ее металлической застежкой внизу утюжка (Рис. 10).
7. Для настройки необходимого режима отпаривания используйте электронную панель управления с LED дисплеем на верхней панели отпаривателя (Рис. 11).

### Примечание

*Если паровой шланг будет неестественно изогнут, то раздаться специфический воркующий звук и на паровых отверстиях утюжка могут появиться капли воды, а количество пара значительно уменьшится. В этом случае необходимо поднять ручку утюжка верх на 2-3 сек, чтобы устранить данную проблему.*



Рис. 1



Рис. 2



Рис. 3

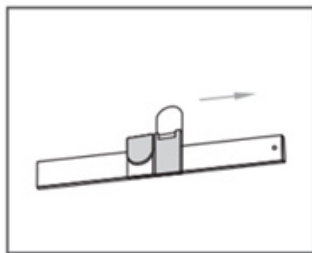

Рис. 4

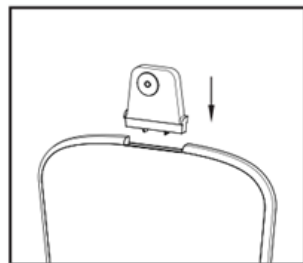

Рис. 5

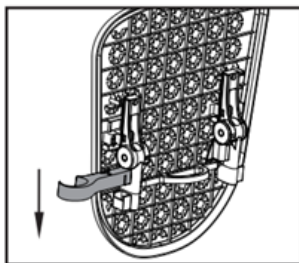

Рис. 6

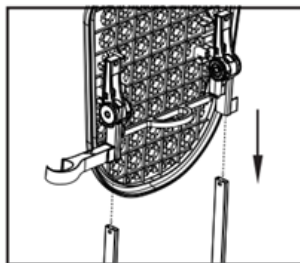

Рис. 7

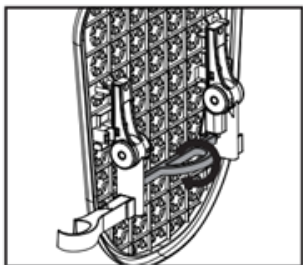

Рис. 8

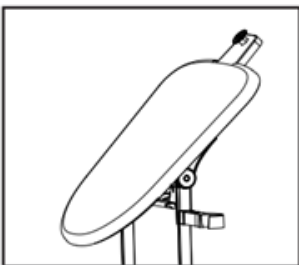

Рис. 9

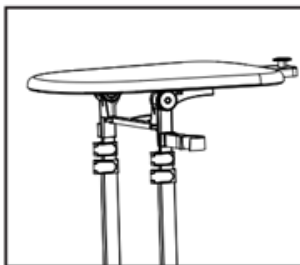

Рис. 10

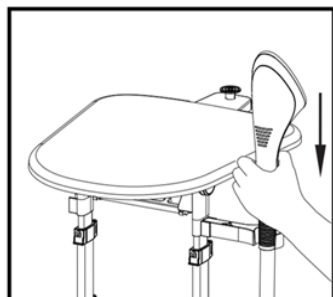

Рис. 11

### **Внимание!**

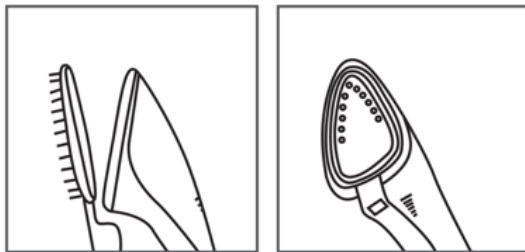
- Не рекомендуется включать отпариватель в электрическую сеть, если в резервуаре отсутствует вода.
- Перед отсоединением резервуара убедитесь, что устройство отключено от электрической сети.
- Не допускайте попадания капель воды на корпус отпаривателя, на сетевой шнур и вилку сетевого шнура.
- Запрещается в резервуар для воды заливать газированную воду, парфюмерные добавки, уксус, химические вещества и т.п.
- Если во время работы необходимо долить воду, то отключите отпариватель, для этого извлеките вилку сетевого шнура из электрической розетки.

### **ИСПОЛЬЗОВАНИЕ ОТПАРИВАТЕЛЯ**

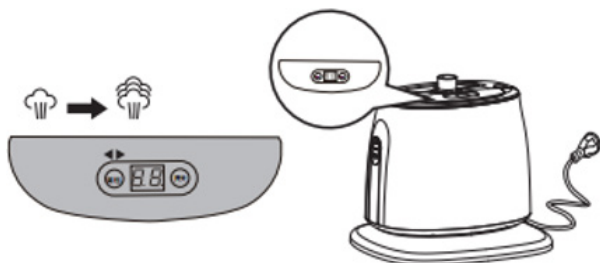
1. Поставьте собранный отпариватель на ровную и устойчивую поверхность пола. Отрегулируйте высоту и угол наклона гладильной доски/вешалки по мере необходимости и повесьте на нее одежду.
2. Убедитесь, что в резервуаре достаточно воды и что резервуар установлен правильно.
3. Подключите устройство к сети и выберите необходимый режим отпаривания. Дайте отпаривателю прогреться в течение 60 секунд.
4. Во время пропаривания осторожно придерживайте рукой нижнюю кромку элемента одежды, который сейчас проглаживаете, чтобы распрямить складки на ткани и прогладить волнистые волокна паром (Рис. 12).
5. При глажке рукавов вытяните рукава прямо и проведите паровым утюжком по всех их длине.



6. После глажки передней части одежды, переверните одежду и повторите отпаривание с обратной стороны.

**Внимание!**

**Во время тряски или быстрого перемещения парового утюжка из стороны в сторону на руке утюжка могут появляться капли воды. Осторожно, опасность ожога!**



Рис. 12

## ОБСЛУЖИВАНИЕ ОТПАРИВАТЕЛЯ

- Рекомендуется использовать очищенную воду, чтобы избежать загрязнения ткани. Содержание минеральных веществ в разных типах воды может различаться, поэтому использование в отпаривателе воды разного качества может привести к уменьшению, прерыванию и даже прекращению парового потока. Поэтому настоятельно рекомендуется использовать очищенную воду, чтобы избежать проблем с подачей пара и загрязнением одежды. Однако два фильтра внутри отпаривателя по умолчанию производят фильтрацию воды и очистку от накипи в нагревательном элементе, тем самым делая воду чистой и прозрачной.
- Для более тщательного обслуживания устройства необходимо регулярно очищать резервуар для воды и фильтр.

**Примечание:** очищать комплектующие следует раз в месяц или после расходования 20 л воды, но данная периодичность может быть увеличена или уменьшена в зависимости от качества используемой воды

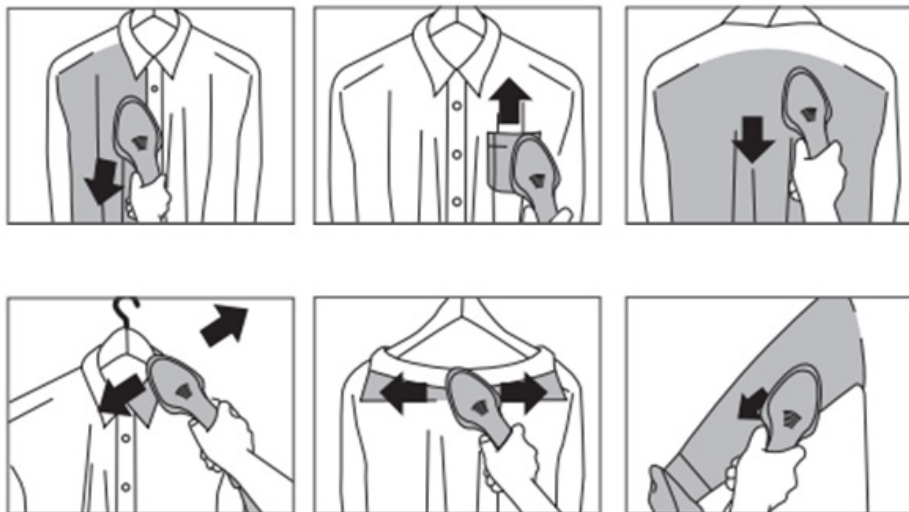
- Извлеките резервуар для воды. Выверните против часовой стрелки фильтр из резервуара. Вылейте остатки воды из резервуара. Разберите фильтр, промойте водой все его составные элементы. После чего установить фильтр обратно

В

резервуар и закрути его по часовой стрелке (Рис. 13).

**Внимание!**

**Перед очисткой выключите устройство, выньте вилку из розетки и дайте отпаривателю остыть.**

**Примечания**

- Во время работы отпаривателя верхняя часть корпуса сильно нагревается, соблюдайте осторожность и не касайтесь горячих частей корпуса!
- Никогда не отпаривайте одежду, надетую на человека, т.к. температура выходящего пара высокая, пользуйтесь только плечиками.



Рис. 13

- Для поддержания стабильного выхода пара не допускайте уменьшения уровня воды ниже минимальной отметки.

## **ЗАЩИТА ОТ СУХОГО ВКЛЮЧЕНИЯ**

Если вы случайно включили отпариватель без воды или уровень воды оказался ниже минимальной отметки, то сработает автоматический термopредохранитель, при этом отпариватель отключится. В этом случае дайте отпаривателю остыть в течение 15 минут, затем заполните резервуар водой и включите, прибор будет работать в нормальном режиме.

## **ЧИСТКА И УХОД**

- Извлеките вилку сетевого шнура из электрической розетки и дождитесь остывания отпаривателя.
- Отсоедините резервуар для воды, слейте остатки воды из резервуара.
- Установите резервуар для воды на место.
- Протрите корпус отпаривателя и поверхность с отверстиями для выхода пара слегка влажной тканью, после чего вытрите насухо.
- Отложения на поверхности с отверстиями для выхода пара можно удалить тканью, смоченной в водно-уксусном растворе.
- Не используйте для чистки отпаривателя растворители или абразивные чистящие средства.

## **ХРАНЕНИЕ**

- Отключите устройство от сети, дождитесь полного остывания.

- Проведите чистку устройства, слейте воду из резервуара.
- Храните устройство в сухом прохладном месте, недоступном для детей.

### **ТРАНСПОРТИРОВКА И ХРАНЕНИЕ**

- Транспортировка устройств проводится всеми видами транспорта в соответствии с правилами перевозки грузов.
- При транспортировке в заводской упаковке необходимо обеспечить защиту от повреждений, исключив возможность воздействия атмосферных осадков и агрессивной среды.
- При транспортировке без заводской упаковки рекомендуется использовать воздушно-пузырьковую пленку и тару из гофрированного картона.
- Рекомендуется качественно обернуть каждый элемент устройства в пленку и расположить в таре вертикально.

### **УТИЛИЗАЦИЯ**

- В целях защиты окружающей среды, после окончания срока службы прибора и элементов питания, не выбрасывайте их вместе с обычными бытовыми отходами, передайте прибор и элементы питания в специализированные пункты для дальнейшей утилизации.
- Отходы, образующиеся при утилизации изделий, подлежат обязательному сбору с последующей утилизацией в установленном порядке.
- Для получения дополнительной информации об утилизации данного продукта обратитесь в местный муниципалитет, службу утилизации бытовых отходов или в магазин, где Вы приобрели данный продукт.
- Данное изделие соответствует всем требуемым европейским и российским стандартам безопасности и гигиены.

Наименование устройства

Модель

Серийный номер

Дата продажи

Фирма-продавец

Адрес фирмы-продавца

Телефон фирмы-продавца

С условиями гарантийного обслуживания ознакомлен и согласен.  
Подтверждаю получение исправного изделия. Претензий к  
внешнему виду не имею.

Печать

Подпись покупателя

## Отрывной талон 1

Модель

Серийный номер

Дата продажи

Продавец:

Информация о покупателе:

## Отрывной талон 2

Модель

Серийный номер

Дата продажи

Продавец:

Информация о покупателе:

## Отрывной талон 3

Модель

Серийный номер

Дата продажи

Продавец:

Информация о покупателе:

## ГАРАНТИЙНЫЕ ОБЯЗАТЕЛЬСТВА

### Уважаемый покупатель!

При оформлении покупки требуется проверка комплектности, внешнего вида и основных режимов работы изделия, правильность и полноту заполнения настоящего гарантийного талона. Компания HYUNDAI выражает Вам признательность за Ваш выбор. При возникновении каких-либо проблем при эксплуатации изделия обращайтесь в ближайшие авторизованные сервисные центры (АСЦ). Адреса и телефоны АСЦ Вы можете узнать: в магазине; у наших дилеров; у наших клиентов: [ymm.av-hyundai.ru](mailto:ymm.av-hyundai.ru); по телефону: 8 800 302 03 94. Только эти сервисные центры имеют право и соответствие квалификации обслуживать технику HYUNDAI. Убедительно просим Вас во избежание недоразумений внимательно изучить Инструкцию по эксплуатации и проверить правильность заполнения гарантийного талона. Гарантийные обязательства обретают силу при возможности однозначного определения гарантийности изделия, для чего необходимо: наличие правильно и четко указанных в гарантийном талоне модели, серийного номера, даты выпуска, гарантийного срока; а также совпадение серийного номера и модели на изделии с указанными в гарантийном талоне. Запрещается вносить какие-либо изменения в идентификационные данные в гарантийном талоне и на изделии, а также стирать их или переписывать. Нарушение этих условий может привести к необходимости проведения экспертизы для установления гарантийности изделия. Данным гарантийным талоном компания HYUNDAI подтверждает принятие на себя обязательств по удовлетворению требований потребителей, установленных действующим законодательством о защите прав потребителей, в случае обнаружения недостатков изделия. Однако, компания HYUNDAI оставляет за собой право отказать в гарантийном сервисном обслуживании изделия в случае несоблюдения изложенных ниже условий. Все условия гарантийных обязательств действуют в рамках законодательства о защите прав потребителей и регулируются законодательством страны, на территории которой они предоставлены.

### Гарантийный срок

Гарантийные обязательства действуют в течение 24 (двадцати четырех) месяцев с даты продажи изделия, при соблюдении настоящих Условий. При отсутствии чека, подтверждающего дату покупки, и отсутствия печати продавца в гарантийном талоне, гарантийный срок исчисляется от даты выпуска и равен 24 (двадцати четырех) месяцам.

### Условия гарантии

1. Гарантия предоставляется только на модели, официально поставляемые компанией HYUNDAI и прошедшие сертификацию.

2. Гарантия предоставляется покупателям, приобретающим и использующим свой товар для личных или бытовых нужд. 3. Покупатель обязуется при возникновении неисправности в изделии обратиться в АСЦ для проведения гарантийного ремонта.

4. Гарантийные обязательства не распространяются на расходные материалы, а также на перечисленные ниже принадлежности изделия, если их замена предусмотрена конструкцией и не связана с разборкой изделия.

### Для всех видов изделий:

- а) на аккумуляторные батареи, элементы питания (батарейки), зарядные устройства, лампы;
  - б) на соединительные кабели, антенны и переходники для них, наушники, микрофоны, носители информации различных типов (аудио- и видеокассеты, диски с программным обеспечением и драйверами, карты памяти);
  - в) на чехлы, ремни, шурты для переноски, монтажные приспособления, инструмент, документацию, прилагаемую к изделию. Дополнительно:
    - а) для холодильников - на полглотители запахов, очистители воздуха (биодезодораторы), фильтры, полки;
    - б) для микроволновых печей - на тарелки, вентели, решетки;
    - в) для пылесосов - на шланги, трубки, щетки, насадки, пылесборники, фильтры;
    - г) для стиральных машин - на фильтры, шланги для подвода/слива воды.
5. На пути дистанционного управления, как комплектующие к основному изделию, действует ограниченная гарантия 3 (три) месяца с даты продажи основного изделия. Замена или ремонт по истечении указанного срока производится на платной основе.
6. Изделие снимается с гарантийного обслуживания, если недостатки вызваны:
- механическим повреждением, возникшим после передачи товара потребителю;
  - несоблюдением условий эксплуатации, случайными повреждениями или ошибочными действиями пользователей; - преднамеренным или случайным использованием режимов, не описанных в инструкции;
  - неправильным использованием описанных в инструкции режимов настройки;
  - нарушением правил хранения и (или) транспортировки;
  - попаданием внутрь изделия посторонних предметов, веществ, жидкостей, насекомых, животных и продуктов их жизнедеятельности и т.п.; - ремонтом изделия не уполномоченными на это лицами;
  - повреждениями, вызванными бытовыми грызунами;
  - использованием изделий в целях, для которых оно не предназначено;
  - действиями непреодолимой силы (стихий, пожар, авария, природной катастрофой, бытовыми факторами, случайными внешними факторами - гроза, бросок напряжения и т.д.), а также внезапными несчастными случаями;
  - неправильным подключением, несоответствием Государственным стандартам параметров питающих, телекоммуникационных, кабельных сетей и других подобных внешних факторов и (или) плохим уходом за изделием;
  - использованием изделия в производственных, коммерческих, а также в иных других целях, не соответствующих его прямому назначению; - использованием нестандартных и (или) некачественных расходных материалов, принадлежностей, запасных частей, элементов питания, носителей информации различных типов (включая, но не ограничиваясь аудио- и видеокассетами, дисками с программным обеспечением и драйверами, картами памяти);
  - иными случаями, предусмотренными действующим законодательством.
7. Изделие может быть снято с гарантийного обслуживания, если будет установлено, что нарушены гарантийные пломбы, имеются следы разборки и других, не предусмотренных инструкцией по эксплуатации вмешательства.
8. Не подлежат гарантийному ремонту изделия с дефектами, возникшими вследствие выхода из строя деталей, обладающих ограниченным сроком службы или ограниченным гарантийным сроком.
9. Установка техники, при необходимости, может быть осуществлена специалистами большинства авторизованных сервисных центров и магазинов-продавцов как дополнительная платная услуга. При этом логотип, установившее технику, несет ответственность за правильность установки. Просим Вас обратить внимание на значимость правильной установки техники как для надежной работы изделия, так и для дальнейшего полного гарантийного обслуживания. Требуется от установившего Вашу технику специалиста квитанция со всеми необходимыми сведениями об установке Вашего изделия.
10. Компания HYUNDAI снимает с себя ответственность за возможный вред, прямо или косвенно нанесенный изделиями HYUNDAI людям, домашним животным, имуществу в случае, если это произошло в результате несоблюдения правил эксплуатации и установки изделия.

Уважаемые покупатели! Перед обращением в сервисный центр внимательно изучите раздел «Возможные неисправности» в Руководстве по эксплуатации.

Импортер/дистрибутор: ООО «Хаскел», г. Красногорск, бульвар Строителей, д. 4, к.1, этаж 8, каб.819

Телефон сервисной службы: 8-800-302-0394, сайт: [www.av-hyundai.ru](http://www.av-hyundai.ru) Licensed by Hyundai Corporation Holdings, Korea

## Отрывной талон 3

## Отрывной талон 2

## Отрывной талон 1

Дата поступления

Дата поступления

Дата поступления

Дата выполнения

Дата выполнения

Дата выполнения

Характер ремонта

Характер ремонта

Характер ремонта

Сервисный центр:

Сервисный центр:

Сервисный центр:

Прибор принят, претензий не имею

Прибор принят, претензий не имею

Прибор принят, претензий не имею

Подпись

Подпись

Подпись





## Контактная информация

### Изготовитель

**Чежианг Хуагуанг Электрик Эпплайнс Групп Ко Лтд.**

Адрес: Чуксианг Индастриал Девелопмент Зоне, Циси Сити, Нингбо Сити, Чежианг Прованс, Китай  
Сделано в Китае

**Zhejiang Huaguang Electric Appliance Group Co., LTD.**

Address: Zhouxiang Industrial Development Zone, Cixi City, Ningbo City, Zhejiang Province, China  
Made in China

### Импортер

**ООО «Хаскел»**

Адрес: 143401, Московская область, город Красногорск, бульвар Строителей, дом 4, корпус 1, этаж 8,  
кабинет 819

Изготовитель оставляет за собой право изменения комплектации, технических характеристик и внешнего вида товара.

Для получения более подробной информации об устройстве посетите сайт: [www.hyundai-electronics.com.ru](http://www.hyundai-electronics.com.ru)  
Телефон сервисной службы: 8-800-302-0394

Срок службы устройства составляет 3 года при условии использования устройства в строгом соответствии с настоящим руководством пользователя.

Дата производства указана на упаковке.

Срок годности: не ограничен

Срок гарантии: 2 года

По лицензии Hyundai Corporation Holdings, Korea

Licensed by Hyundai Corporation Holdings, Korea

