

TELEFUNKEN



LED TV
Телевизор цветного
изображения с
жидкокристаллическим
экраном

TF-LED32S91T2

Instruction manual
Руководство по
эксплуатации



Dear customer!

Thank you for purchasing our product. For safety, it is strongly recommended to read this manual carefully before connecting, operating and/or adjusting the product and keep the manual for reference in the future.

Table of contents	2
Before you start	3
Utilization of the product	3
Important safeguards	3
Installation	4
Base installation	4
Wall mounting	4
Connection	5
Outdoor antenna connection	5
Other connections	5
Operation	6
Control elements	6
Front panel	6
Back panel	6
Remote controller	7
Changing the battery	7
General operations	8
Signal sources	8
OSD operation	9
Channel menu	9
Picture menu	10
Sound menu	10
Time menu	10
Setup menu	11
Lock menu	11
Electronic programme guide	12
Digital programme recording	12
TimeShift function	12
CI information	12
USB operation	13
Background information.....	13
Operations of file playback	13
General information	14
Troubleshooting	14
Causes of interference	14
Accessories	15
Specifications	15

Before you start

Utilization of the product

If you want to dispose of this product, do not mix it with general household waste. There is a separate collection system for used electronic products in accordance with legislation that requires proper treatment, recovery and recycling.

Please contact your local authorities for the correct method of disposal. By doing so, you will ensure that your disposed product undergoes the necessary treatment, recovery and recycling and thus prevent potential negative effects on the environment and human health.

Important safeguards

- Please unplug the power cord from the AC outlet and contact a service center for repair if following occurs: any obvious abnormality appears in the unit, such as smoky, peculiar smell or strange sound; liquid has been spilled or other objects have fallen into the unit; no picture or sound; cover or panel is broken; although you have operated the unit following the operating instructions, it still cannot work normally.
 - This unit can be connected to a power supply outlet without the third ground contact as well as with a ground contact.
 - Always disconnect the power cord and antenna during a storm.
 - Do not fix the power cord with a metal nail.
 - Unplug the power cord from the AC outlet; also unplug the signal cables from the input ports when the unit is unused for long periods of time.
 - When unplugging the plug, always hold the wide slot, do not touch the metal part, and do not destroy, twist, pull or roast the power cord.
 - Please contact the service center immediately if you found that the core is showed in the air or has been broken.
 - Please replace the AC outlet if the metal bolt cannot be inserted into the power socket completely or it cannot be fastened even when it was pushed in, otherwise, any accidents of shocks and fires would happen.
- Never touch the antenna lie or power plug if it starts to thunder.
- Do not touch the power plug with wet hands.
 - Do not use any non-rated power socket with numerous devices jointed on one power socket or cable device. The wire of non-designated capacity may cause the fire due to the generation of heat.
 - All instructions must be read and understood well before you operate the unit. Heed all warnings and follow all instructions.
 - Please use the accessories provided by the manufacturer. Using inadequate accessories may result in accidents.
 - Please adjust the product through the panel buttons or the remote controller, do not remove the cover or attempt to service the product by yourself. Do not disassemble back cover and do not make maintenance by yourself to avoid the electric shock.
 - Over-press the panel may destroy the product.
 - Do not place the product on an unstable cart, stand surface, tripod, bracket, or table. The product may fall, causing serious accidents as well as the damage to the product.
 - Please place the product on a flat surface in a well-ventilated location. Keep it away from the burning-light, direct sunlight, vibration, high-temperature and humidity.
 - Do not place any vase, potted plant, cup, medicine and any container with water on this

product. If the liquid is spilt, it may cause the fire, electric shock or breakdown.

- Do not install it at the place on the strong magnetic field or current field. It may cause break down. This equipment may be observed deterioration of the picture by electromagnetic radiation in electromagnetic environment.
- Fasten the wheel of the product or shelf with wheels when installing this product. If it moves or is tipped over, it may be damaged.
- Do not place any fire source such as candlelight close to this product or place it on this product. If it is tipped over or fallen down, it may cause damage or fire.
- Do not place the unit into closed space of TV for better ventilation; it can reduce the product lifetime. Keep a space at least 10 cm at above, left, and right of the TV.
- Please place all the signal cords behind of rear panel.
- Do not overexert or touch the panel when you convey the product. Do not transfer the LED TV up or down display direction.
- Do not transport it with the power cord or the connection cable connected. If you move this product with the power cord or the connection cable connected, damaged power cord, connection cable or connection terminal may cause fire, electric shock or breakdown.
- 2 persons or more shall transport the device, which is heavier than 18 kg. If you drop or tip over the device, it may damage it.
- The temperature of the product's body becomes a little higher after a long period use. This phenomenon indicates that heat exchange in normal working mode, thus please do not let children or anyone who is sensitive of temperature to touch.

All images provided herein are schematic drawings and may differ from real objects.

WARNING

In order to avoid damage, make sure to secure the unit on the wall according to the wall mounting instruction.

Installation

Wall mounting

For wall mounting the back panel of this unit is equipped with a VESA slot. A 100*100 mm VESA wall-mount bracket should be used for wall mounting. The wall-mounting bracket is not included and should be acquired separately. Manufacturer is not responsible for improper mounting resulting in a damage to the unit.

Stand installation

Cover a flat stable surface with a soft cloth. Place the TV unit facedown on the cloth. Insert double support legs and fix them with 4 screws as shown below.

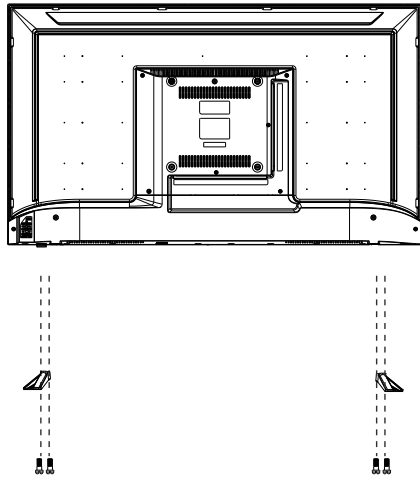

Wall or ceiling mounting implements must be durable and sufficient enough to support the weight of the unit.

Before you start

Connection

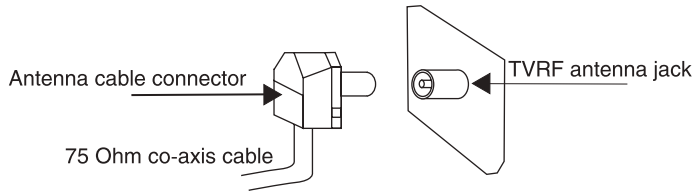

Outdoor Antenna Connection

Use 75Ω coaxial cable plug or 300-75Ω impedance converter to plug in antenna input terminal on the rear of the cabinet.

Other connections

- Connect the video source to the CVBS input using a special cable (not included).
- Component input miniYPbPr is intended to receive component video signal from the external device. Connection is made with the help of a special component cable (not included).
- Plug the power cable in the electric outlet, making sure the current voltage is supported.
- If the video source has a HDMI output jack, you can connect the signal to the monitor with the HDMI cable (not included).
- When using the LED as a computer screen, connect the PC to the VGA jack from the monitor by the relevant cable (not included).
- This unit has PC audio in jack. Connect this jack to PC main unit with related audio cable in PC mode and adjust the volume to what you want.
- Coaxial SPDIF output is intended for transmitting multi-channel sound to an external decoder (e.g. in 5.1-CH format). Coaxial cable should be used for connection (not included).
- Connect your headphones or earphones (not included) to the headphone socket of this unit. When earphones are connected, the sound output through the built-in speakers of this unit is mute.
- PCMCIA slot is used for CI modules that are obtained from your digital TV provider.

Control elements

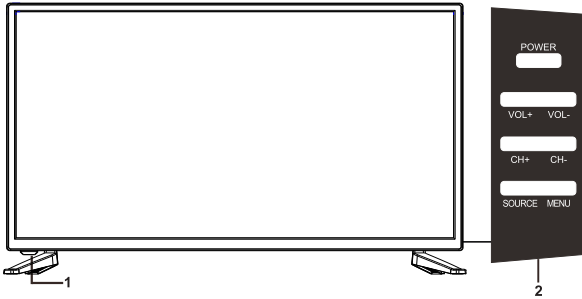

1. IR sensor/power indicator

2. Button panel:
 POWER button
 VOL + button
 VOL - button
 CH + button
 CH - button
 SOURCE button
 MENU button

3. PC video (VGA) input

4. PC audio input

5. CVBS composite input

6. TVRF antenna input

7. HDMI1 input

8. HDMI2 input

9. HDMI3 input

10. SPDIF coaxial output

11. CI (PCMCIA) slot

12. Mini YPbPr component input

13. USB port

14. Earphone socket

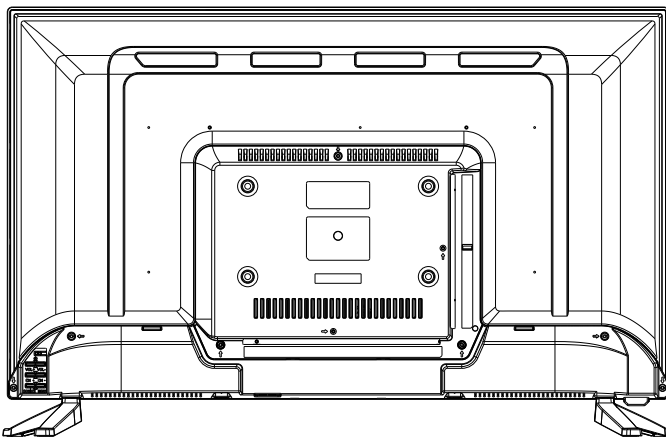

3

VGA

4

PC AUDIO IN

5

CVBS

L

R

6

RF

7

HDMI1

14

EARPHONE

13

USB

12

CI SLOT

(mini) YPbPr

11

10

COAX

9

HDMI3

8

HDMI2

Operation

Remote controller (RC)

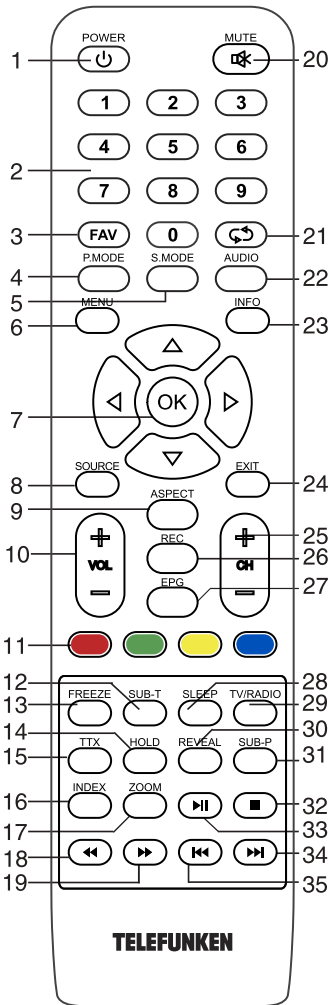

10. **VOL+/VOL-** buttons
11. Color buttons (**RED, GREEN, YELLOW, BLUE**)
12. **SUB-T** button
13. **FREEZE** button
14. **HOLD** button
15. **TTX** button
16. **INDEX** button
17. **ZOOM** button
18. **BACK** (◀◀) button
19. **FORWARD** (▶▶) button
20. **MUTE** (🔇) button
21. **RETURN** (↶) button
22. **AUDIO** button
23. **INFO** button
24. **EXIT** button
25. **CH+/CH-** buttons
26. **REC** button
27. **EPG** button
28. **SLEEP** button
29. **TV/RADIO** button
30. **REVEAL** button
31. **SUB-P** button
32. **STOP** (■) button
33. **PLAY/PAUSE** (▶||) button
34. **NEXT** (▶▶) button
35. **PREVIOUS** (◀◀) button

1. **POWER** (🔌) button
2. Number buttons
3. **FAV** button
4. **P.MODE** button
5. **S.MODE** button
6. **MENU** button
7. Cursor buttons (**UP, DOWN, LEFT, RIGHT**) / **OK** button
8. **SOURCE** button
9. **ASPECT** button

Changing the battery

1. Remove the battery compartment cover on the back of the RC.
2. Insert the batteries into the battery compartment making sure that the correct polarity is observed.
3. Install the cover back.

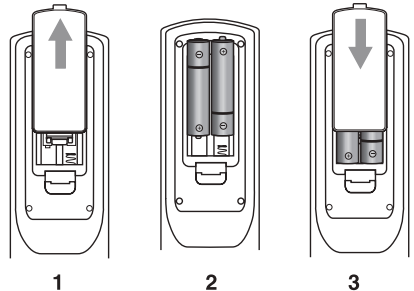

1

2

3



- Use two AAA batteries for the RC. The RC should be pointed at remote sensor within 8 meters and within 30 degrees at the left or the right side.
- Take the battery out of the RC if it is not used for a long time.
- Do not mix new and used batteries or different types of batteries. Weak batteries can leak and severely damage the RC.
- Do not expose the RC to shock, liquids, and do not place it in an area with high humidity.

CAUTION!

Incorrect installation of the batteries may lead to an explosion.

Please replace used batteries with the batteries of the same or comparable type.

General operations

- Press  button on the unit or on the RC to switch on the power. Press POWER button again to switch the unit off and go the the stand-by mode. To completely power off the unit unplug the power cable from the outlet.
- Press VOL- button repeatedly to decrease the volume; press VOL+ button repeatedly to increase the volume.
- Press SLEEP button repeatedly to set the sleep time.
- Press EPG to launch the Electronic Program Guide (EPG).
- Press T.SHIFT to enable the Time
- Press SUB-T to show and set the language of a current DTV channel.
- Press REC to begin recording of current playback in PVR mode.
- Press  button on the RC to select from the present channel and the previously displayed channel.
- Press ASPECT button repeatedly to select a screen display size from the available list: 4:3/16:9/Zoom1/Zoom2/Panorama. Available aspects may differ for different signal sources.
- Press MUTE button to cut off sound, press this button again or adjust volume to resume sound.

- Press TV/RADIO button to switch between TV and radio modes when watching channels.
- Select the TV function mode. Press CH-/CH+ buttons to select previous or next channels; or press number buttons to enter a channel number directly.
- Press P.MODE button repeatedly to cycle through the available video picture modes.
- Press S.MODE button repeatedly to cycle through the available sound modes.
- Press INFO button to display the preset TV channel play information.
- Press FREEZE button to freeze the picture on or off.
- Press FAV button to show the favourite channel list.
- Press AUDIO button in TV mode repeatedly to switch between various Nicam sound modes (can be unavailable for some channels).

Signal sources

Press SOURCE button, then press DOWN/UP cursor buttons on the RC or CH+/CH- buttons on the panel to select a source from available source list: DTV - ATV - AV - PC - COMPONENT - HDMI - MEDIA. Press OK button on the RC or MENU button on the panel to confirm. Press EXIT to exit.

TELETEXT operations (option)

- Select the TV source mode. Then press CH-/CH+ buttons to select TV channel in order to pick up the picture signal of Teletext.
- Teletext button functions are as follows:
 - TEXT: Press this button to enter into Teletext mode. Follow the guides on screen and use the color buttons to navigate the Teletext.
 - Red/Green/Yellow/Blue buttons: Press these 4 color buttons to access directly to corresponding color page displayed at the lower parts of teletext screen.
 - REVEAL: press this button to display and reveal hidden information.
 - SUB-P: press to access a subpage of the Teletext.
 - HOLD: press this button to stop the move to the next page. Press this button again to cancel operation.
 - INDEX: press this button to go to the index page.

Operation

OSD operation

1. Press MENU button to enter the setting menu displayed on the screen.
2. Press LEFT/RIGHT cursor buttons on the RC to select setting page.
3. Press OK button on the RC to go to the parameter list.
4. Press UP/DOWN cursor buttons on the RC to select a parameter to adjust.
5. Press LEFT/RIGHT cursor buttons on the RC to adjust the selected parameter.
6. Press MENU button to return to the previous menu page. Press EXIT button on the RC to quit the menu.

 Some menu items may be in gray color, in this case they are not adjustable. Pictures of OSD menu are for reference only; they may differ from the real screens.

Channel setting



- **Auto Tuning:** press OK to select the country and tuner type for channels to start automatic search and saving of available ATV channels. After the search is finished, the unit will skip to searching DTV channels, Radio channels and Data. During the ATV search, press MENU button to skip to DTV, Radio and Data search.
- **ATV Manual Tuning:**
 - Current CH: select channel number.
 - Color System: select corresponding color system.
 - Sound System: select corresponding sound

system.

Fine-Tune: perform fine adjustment of the current frequency.

Search: press LEFT/RIGHT buttons; the unit will search for next available channel downward or upward and save it under the current number.

- **DTV Manual Tuning:** Press LEFT/RIGHT cursor buttons to select channel number. Press OK button to start searching. If the selected channel number is available, the channel will be saved under the selected number. Press MENU button to quit.

- **Programme Edit:** this item allows you to sort TV programs according to your preferences. Enter the program edit menu:

Delete: Select the channel you want to delete. Press red button to delete the channel.

Move (not available for DTV channels with LCN): Highlight the needed channel. Press yellow button; select the position to put the channel into. Press yellow button to confirm.

Skip: Highlight the needed channel. Press blue button; now this channel will be skipped when you select previous/next channels.

Fav: select a channel and press the FAV button to add it to your list of favorite channels. Press FAV again to remove the channel from favorites.

- **Signal Information:** View the information on the current signal.

- **CI Information** (only in DTV mode): This function enables you to watch some encrypted services (pay services). Please insert a CI card into the PCMCIA slot according to the arrow on the CI card.

- **Logical Channel Number:** Enable or disable channel sorting using the logical channel number.

Picture setting



- **Picture Mode:** Dynamic/Standard/Mild/User. When User mode is selected, you can adjust contrast, brightness, colour, tint (NTSC signal only) and sharpness of the image.
- **Color Temperature:** Cold/Normal/Warm.
- **Noise Reduction:** Dynamic noise reduction effect for reducing the video noise level. Select the Off/Low/Middle/High/Default mode.
- **HDMI Mode:** when HDMI is selected as the source signal, you can choose between the Video and PC preset or set it to Auto.

Sound setting



- **Sound mode:** Standard/Music/Movie/Sports/User. When User mode is selected, you can manually adjust treble and bass.
- **Balance:** select the proportion between the left and right speakers.

- **Auto Volume:** reduce the difference between channel and program volume automatically.
- **SPDIF Mode:** Select the digital audio output mode: Off/PCM/Auto.
- **AD Switch:** select the Audio Description feature On or Off.

Time setting



- **Clock:** You can display either the DTV signal stream time or set the system time.
- **Time Zone:** select your time zone.
- **Sleep Timer:** select the period until automatic switch-off of the unit.
- **Auto Standby:** select the period after which the TV turns off automatically if no input is given.
- **OSD Timer:** select the time during which the OSD menu stays visible.

Operation

Option setting



- **Language:** select the language of the on-screen display (OSD) menu.
- **TT Language:** select the language of the Teletext.
- **Audio Languages:** select the language of audio (available for some DTV channels).
- **Subtitle Language:** select subtitle language (available for some DTV channels).
- **Hearing Impaired:** When Hearing Impaired is on, the screen will give some information to people whose hearing is impaired. When Off, the information will be hidden.
- **PVR File System** (in DTV mode):
 - Select Disc: select the storage used for PVR.
 - Time Shift Size: select the time for Time Shift.
 - Format: format the USB.
 - Speed Check: display the speed of the storage.
- **Aspect Ratio:** select the screen aspect ratio or set it to auto.
- **Blue Screen:** enable or disable a blue screen showing when the TV signal is weak.
- **First Time Installation:** run the initial setting procedure.
- **Reset:** reset the parameters to initial factory settings.
- **Software update (USB):** Update TV software using a USB storage device.
- **Environment:** select an environment where the TV is used. It affects the power consumption.
- **HDMI CEC:** switch the HDMI Consumer Electronic Control feature on or off.

Lock setting

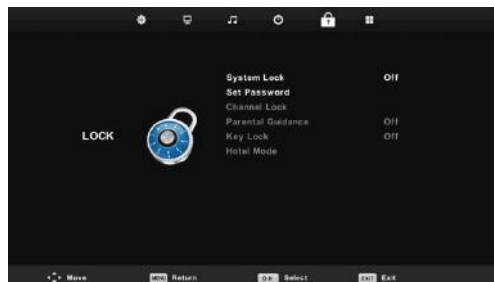

- **System Lock:** This feature can prevent unauthorized operation of the TV set unless entering a 4-digit password. When Lock System is on and the system is locked, you must input the system password at Auto Tuning, Manual Tuning, Programme Edit or Default. Press the right number buttons for the password. The default password is **0000**.
 - ✎ After a password correction has been confirmed, please remember it for entering into the Parent Guide menu, all functions can not be activated until the correct password is entered.
- **Set password:** You can set your private password. Press the number buttons on the remote control to set the new password. When the new password has been put in twice, the setting is finished successfully. The TV will go back to previous menu.
- **Block Program** (in TV/DTV mode): Press Green button to lock the available channel you want. Press Green button again to unlock it.
- **Parental Guidance:** set the access to age-restricted content.
- **Key Lock:** lock and unlock the buttons on the TV set.
- **Hotel Mode:** when the Hotel Mode is enabled, the main menu is blocked. You can still control the volume as well as picture and sound modes, but channel search is restricted.

USB operation

General information

 USB file systems supported: FAT32. 2.0 USB version is supported. Maximum capacity 1 TB. For correct and satisfactory operation, licensed USB devices of well-known brands should be used with this unit. Avoid using USB devices of unknown brands. Playback of photos and music of only JPEG and MP3 format is supported. The output capability of the USB port is 500 mA.

- This unit supports playback of video files with AVI, TS, MP4, MKV, MOV extension, with video codecs H264/AVC, H263, MPEG1/2/4 and audio codecs PCM, MP3, AAC.

 The above list of extensions and codecs is for information only and is not a guarantee that all files having the above extensions and codecs should be read by this unit.

- Some AVI files cannot be played due to their parameters and recording conditions. Video files with AVI extension exceeding 2 GB in size may be played partially.

 According to the USB 1.1/2.0 Standard, usage of a USB device with power current consumption exceeding 500 mA is not recommended without supplementary power supply. Failure to use supplementary power for connected USB drives with power consumption exceeding this value as well as defective USB drives may cause mechanical or thermal changes of elements of this unit as well as failure of internal elements of the USB port. Such damages are not warranty cases.

Warning: usage of external USB drives containing BIN files in the root directory may cause malfunction of the unit or damage to the software.

File playback

Insert a USB into the USB jack. Press SOURCE button, select Media option and press OK button. The screen will show USB playback menu.

USB
Photo
Music
Movie
Text

- Video file playback: Select **Movie** item and press OK button. Press cursor buttons to select a file and press OK button to start playback. During playback press MENU button to show playback menu in which you can select an operation by LEFT/RIGHT cursor buttons and perform this operation by pressing OK button. The operations include Play/Pause, FB, FF, Prev., Next, Stop, Charset, Repeat Mode, AB Repeat setting, Playlist, Info., Slow Forward, Step Forward, Goto Time, Zoom In, Zoom Out, Aspect Ratio, Move View. To exit video playback press EXIT button.

- Photo file playback: Select **Photo** item and press OK button. Press cursor buttons to select a file and press OK button to start playback. During playback press MENU button to show playback menu in which you can select an operation by LEFT/RIGHT cursor buttons and perform this operation by pressing OK button. The operations include: Play/Pause, Prev., Next, Stop, Repeat Mode Music, Playlist, Info., Rotate (Clockwise), Rotate (Counterclockwise), Zoom In, Zoom Out, Move View. To exit photo playback press EXIT button.

- Music file playback: Select **Music** item and press OK button. Press cursor buttons to select a file and press OK button to start playback. During playback press MENU button to show playback menu in which you can select an operation by LEFT/RIGHT cursor buttons and perform this operation by pressing OK button. The operations include Play/Pause, FB, FF, Prev., Next, Stop, Repeat Mode, Mute, Playlist, Info. and Goto Time. To exit music playback press EXIT button.

CI Information

(only in DTV mode): This function enables you to watch some encrypted services (pay services). Please insert a CI card into the

Operation

PCMCIA slot according to the arrow on the CI card.



The function can only be available when CI card is present.

- It is possible for you to change CI (Common Interface) menu screen and service by consulting your dealer.
- Please do not insert or pull out the CI card when power on. During initialization of the CI card, please don't operate the TV.
- Do not insert or pull out the CI card frequently so as to avoid any damages of the TV and the CI card.
- If there is no picture and/or sound with the CI+ CAM module inserted, please contact the customer support of the service provider.

Electronic programme guide (EPG)

If you know the airing time of the current programme you can access the EPG menu by pressing the EPG button on the RC. The menu displays date and time in the top right corner, the list of the current available channels on the left, and the name of each programme starting in scheduled time periods on the right. Select the channel by pressing UP/DOWN and the programme by pressing LEFT/RIGHT. Follow the on-screen instructions and use color buttons to navigate this menu.

PVR/Timeshift function

Insert a USB drive, the system will automatically create a folder to store the files recorded. Recording begins when REC button is pressed, and it records all the time until ■ button is pressed or the memory is full.

PVR/Timeshift is a feature enabling you to record an air program while you are away. Press T.SHIFT to activate Time Shift while recording. You can operate referring to PVR/Timeshift menu on the screen.

Troubleshooting

Below is a table describing simple measures that can help you eliminate most problems likely to emerge when this unit is in use. If below measures do not help, turn to a service center or to the nearest dealer.

Symptom	Cause	Solution
No picture, no sound, and no indicator light	The power cord is not plugged in. Contrast, brightness, color and volume are all in the minimum value or TV is in mute mode.	Plug the power cord in. Alter the value of contrast, brightness, color and volume.
Picture and sound with abnormality	Contrast and color are set improperly. Color system is set improperly. Sound system is set improperly.	Set the value of Contrast and color properly. Set the sound system properly.
Picture is spotted or with snow	Signal source is low-grade or the signal is in a lower quality.	Use the qualified signal cord.
Picture is split in two parts	Either AV or component input is chosen as a source.	Choose the correct source mode depending on the cable you use (AV or component)
Blue background	No video signal or the signal cord is improperly/not connected.	Connect the signal cord properly.
No sound	No audio signal or the signal cord is improperly/not connected.	Connect the audio signal cord properly. Set the sound system properly.
The RC does not work	Batteries are improperly installed or exhausted.	Make sure the positive and the negative polarities are correct. Reattach the battery lid. Replace the batteries.

Causes of interference

Incorporated in your TV receiver are the most up-to-date devices to eliminate interference. Local radiation however, can create disturbances, which visibly affect your picture. Proper installations, a good aerial are your best safeguards against these disturbances.

- **RF INTERFERENCE:** Moving ripples across the screen are caused by nearby transmitting or receiving short-wave radio equipment.
- **DIATHERMY:** Herringbone pattern and partial picture loss can result from the operation of diathermy equipment from a nearby doctor's surgery or hospital.
- **SNOW:** Weak TV signals from long distant stations result in an instead picture and give the effect of falling snow. An antenna adjustment or antenna amplifier may be needed.
- **GHOST:** Multiple image, caused by TV signals reflected back from surrounding buildings, hills, aircraft, etc. is minimized by correct aerial positioning.
- **CAR IGNITION:** Nearby cars and electrical motors can cause small streaks across the picture or make the picture roll.

General Information

Accessories

1. LED TV	1 pc	5. Screw	4 pcs
2. Remote controller	1 pc	6. Instruction manual	1 pc
3. Battery	2 pcs		
4. Stand	2 pcs		

Specifications

Size (diagonal)	32" (80 cm)
Response time	8 ms
Resolution	1366 x 768
Aspect ratio	16:9
View angle (Horizontal/Vertical)	178°/178°
Color system	PAL, SECAM
Sound system	B/G, DK
NICAM Stereo	2 x 8 W
Digital coaxial audio output (SPDIF)	+
Component video in (mini)	+
AV in	+
USB port	+
HDMI	+
VGA input	+
DVB-T/DVB-T2/DVB-C signal reception	+
PCMCIA slot (CI, CI+ support)	+
Russian and English OSD	+
Progressive scan	+
Digital comb filter	+
Number of channels	DTV 700, ATV 99
Electric shock protection class	II
Nominal voltage range:	~100–240 V; 50 Hz;
Unit dimensions: with stand	732 x 196 x 474 mm
without stand	732 x 63 x 434 mm
Net weight	3.8 kg

 The LCD panel is a high technology product with many thin film transistors that can give you a fine picture details. Occasionally, a few non-active pixels may appear on the screen as a fixed point of blue, green, red, black or white, please note that this does not affect the performance of your LCD TV.

Warning: For the sake of improvement, unit specifications may be subject to change without prior notice.

Уважаемый покупатель!

Благодарим Вас за покупку нашего изделия. Чтобы понять, как правильно и безопасно пользоваться приобретенным устройством, рекомендуется тщательно изучить настоящее руководство перед подключением и эксплуатацией изделия. Сохраняйте руководство для использования в будущем.

Содержание	16
Перед началом эксплуатации	17
Утилизация изделия	17
Меры предосторожности	17
Установка	19
Установка на подставку	19
Крепление на стену	19
Подключение	20
Подключение внешней антенны	20
Прочие подключения	20
Управление устройством	21
Элементы управления	21
Передняя панель	21
Задняя панель	21
Пульт дистанционного управления	22
Установка батареек	22
Общие операции	23
Источники сигнала	23
Операции с телетекстом	23
Экранное меню	24
Настройка каналов	24
Настройка изображения	25
Настройка звука	25
Настройка времени	26
Настройка параметров	26
Настройка блокировки	27
Электронный телегид	28
Запись цифровой программы	28
Функция TimeShift	28
Интерфейс CI	28
Операции с USB	29
Общая информация	29
Воспроизведение файлов	29
Общая информация	31
Руководство по устранению неисправностей	31
Источники помех	31
Комплект поставки	32
Технические характеристики	32

Перед покупкой рекомендуется провести проверку оборудования:

- на отсутствие механических повреждений конструкции, внешнего оформления и упаковки, на функционирование, на сохранность пломб, на соответствие комплекта поставки данным разделу "Комплектность". Проведение проверки на функционирование является обязанностью продавца;

- на наличие гарантийного талона

- на правильность простановки в гарантийном талоне даты продажи и штампа продавца.

Рекомендуется сохранять товарный (кассовый) чек, руководство по эксплуатации с гарантийным талоном до конца гарантийного срока эксплуатации.

Перед началом эксплуатации

Утилизация изделия

Если вы желаете утилизировать данное изделие, не выбрасывайте его вместе с обычным бытовым мусором. Существует отдельная система сбора использованных электронных изделий в соответствии с законодательством, которая предполагает соответствующее обращение, возврат и переработку.

Обращайтесь в органы местного управления за инструкциями по правильной утилизации продукта. Тем самым Вы обеспечите утилизацию Вашего изделия с соблюдением обязательных процедур по обработке, утилизации и вторичной переработке и, таким образом, предотвратите потенциальное негативное воздействие на окружающую среду и здоровье людей.

Меры предосторожности

- Пожалуйста, извлеките шнур питания из розетки и свяжитесь с сервисной службой в следующих случаях: если в устройстве имеются явные неисправности, например, из него идет дым, чувствуется специфический запах или слышен нехарактерный звук; если внутрь устройства попала жидкость или посторонние предметы; если нет изображения или звука; если поврежден корпус или панель; если Вы пользуетесь устройством согласно инструкции, но оно не работает должным образом.

- Данное изделие может подключаться к розетке питания как без заземляющего третьего контакта, так и с заземляющим третьим контактом.

- Во избежание поражения электрическим током защищайте шнур питания от возможного нажатия на него или заземления, особенно рядом с разъемами.

- Не закрепляйте шнур питания метизами.
- Если Вы не пользуетесь устройством длительное время или в случае грозы обязательно отключайте шнур питания из розетки, а также отключайте все сигнальные кабели от входных разъемов.

- При отключении вилки из розетки всег-

да держитесь за утолщение на вилке, не касайтесь металлических частей, не тяните за шнур и не ломайте и не перегибайте его, не ремонтируйте, не перекручивайте и не нагревайте.

- Немедленно свяжитесь с сервисным центром, в случае если имеются какие-либо неисправности шнура питания, в нем оголились жилы или он поврежден.

- Замените сетевую розетку, если в нее невозможно вставить вилку или вилка плохо закрепляется в розетке. Иначе могут возникнуть неисправности или произойти несчастные случаи или возгорания.

- Не прикасайтесь к проводам мокрыми руками.

- Запрещается использование розетки, в которую подключено несколько устройств. Перегрузка такой розетки может привести к пожару.

- Место подключения вилки шнура питания к сети 220 В должно оставаться легкодоступным.

- Перед работой с устройством необходимо полностью прочитать и понять все инструкции. Необходимо соблюдать все предупреждения и следовать всем инструкциям, приведенным в настоящем руководстве.

- Пожалуйста, используйте только рекомендованные производителем аксессуары.

Перед началом эксплуатации

Использование других аксессуаров может привести к неисправностям.

- Пожалуйста, проводите все настройки и регулировки только с помощью кнопок на передней и боковой панелях или на пульте дистанционного управления. Ни в коем случае не снимайте заднюю панель и не пытайтесь самостоятельно проводить техническое обслуживание устройства, так как существует опасность поражения электрическим током, а также возможно возникновение неисправностей.
- Не устанавливайте устройство на непрочные или неровные поверхности, тележки, стойки, треноги, кронштейны или столы. Устройство может упасть, в результате чего могут возникнуть неисправности или произойти несчастные случаи. Используйте только те приспособления, которые рекомендованы производителем или продавцом.
- Пожалуйста, устанавливайте устройство на горизонтальной поверхности в местах с хорошей вентиляцией. Не допускайте воздействия на устройство вибрации, прямого солнечного света, высокой температуры, а также попадания пыли и влаги.
- Не ставьте на устройство вазы, сосуды с жидкостью. Попадание жидкости внутрь аппарата может привести к пожару или поломке устройства.
- Не устанавливайте устройство в зоне магнитных волн. Это может привести к поломке устройства. В зоне электромагнитного излучения может наблюдаться искажение изображения.
- Не устанавливайте вблизи устройства источники открытого огня, например, свечи. В случае их падения устройство может быть повреждено или может произойти возгорание.
- Установка телевизора в замкнутое пространство при эксплуатации может сократить срок службы устройства; поэтому необходимо обеспечить минимальную дистанцию между LED-телевизором и

внутренними границами приспособления под аппарат для нормальной вентиляции (минимум по 10 см свободного пространства со всех сторон).

- Располагайте кабели позади устройства. Не закрепляйте их метизами, не перегибайте, не ремонтируйте и не нагревайте.
- При перемещении телевизора не нажимайте и не касайтесь панели. Не переносите телевизор в положении, при котором экран направлен вверх или вниз.
- Не перемещайте устройство при подключенном проводе питания или других подключенных проводах. Повреждение провода питания, подключенный провод или подключенные устройства могут стать причиной пожара, электрошока или поломки.
- Если устройство тяжелее 18 кг, его должны перемещать не менее 2 человек. При падении устройство может повредиться.
- Слишком сильное нажатие на панель может повредить устройство.
- При длительном использовании может немного повысится температура корпуса устройства. Это явление свидетельствует о теплоотдаче в нормальном рабочем режиме. Однако не позволяйте детям и людям с повышенной температурной чувствительностью касаться устройства.

После транспортировки в холодную погоду (ниже 5° C) рекомендуется не включать телевизор в течение как минимум трех часов: за это время он нагреется до комнатной температуры, а весь конденсат испарится.

Все иллюстрации, приведенные в настоящем руководстве, являются схематическими изображениями, которые могут отличаться от реальных объектов.

Установка/Подключение

Установка

Установка на подставку

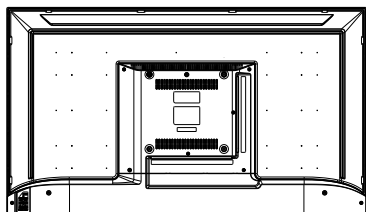

Выберите ровную плоскую горизонтальную поверхность, накройте ее мягкой тканью и разместите на ней корпус телевизора экраном вниз. Присоедините стойки к задней части корпуса телевизора таким образом, чтобы отверстия в стойках и в корпусе совпадали. Зафиксируйте стойки с помощью входящих в комплект винтов.

Крепление на стену

- Для крепления на стену на задней панели телевизора имеются 4 отверстия под винты. Расстояние между крепежными отверстиями составляет 100*100 мм. Для крепления следует использовать настенный кронштейн стандарта VESA (в комплект поставки не входит и приобретается отдельно). Производитель не несет ответственности за неправильно выполненный монтаж, повлекший повреждение телевизора.

ПРЕДУПРЕЖДЕНИЕ

Во избежание повреждений надежно закрепите аппарат на стене в соответствии с требованиями инструкции по установке.

Средства для монтажа аппаратуры на стене или потолке должны быть достаточноими для выполнения своей функции.

Рекомендуется только вертикальное расположение устройства.

ВНИМАНИЕ

До включения аппаратуры в электрическую сеть необходимо ознакомиться с мерами электрической и противопожарной безопасности, приведенными в разделе "Меры предосторожности" настоящего Руководства по эксплуатации.

Подключение

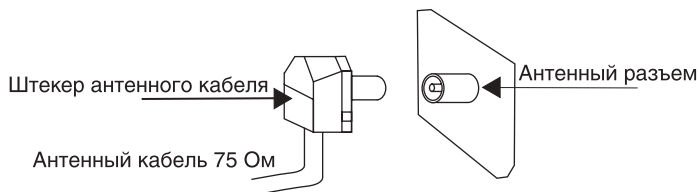

Подключение внешней антенны

Подсоедините антенну к соответствующему разъему. Используйте коаксиальный кабель 75 Ом при подключении внешней антенны.

Прочие подключения

- Композитный видеовход телевизора подсоединяется к композитному выходу другого видеоборудования с помощью аудиовидеокабеля (в комплект не входит).
- Компонентный видеовход служит для получения компонентного видеосигнала от внешнего источника с помощью miniYPbPr кабеля (в комплект не входит).
- Если источник видеосигнала имеет HDMI-выход, подключите его к HDMI-входу телевизора, используя специальный HDMI-кабель (в комплект не входит).
- Подсоедините VGA-кабель (в комплект не входит) к VGA-порту ПК и к VGA-разъему телевизора; затяните болты по часовой стрелке на обоих концах кабеля.
- Компьютерный аудиовход служит для получения телевизором аудиосигнала с персонального компьютера.

- Цифровой выход предназначен для передачи многоканального звука на внешнее декодирующее устройство (например, в формате 5.1-канал). Для подсоединения используйте коаксиальный кабель (в комплект не входит).
- Разъем PCMCIA используется для подключения CI-модуля, приобретаемого у поставщика услуг цифрового ТВ.
- Подсоедините наушники (в комплект не входят) к разъему для наушников. При подсоединенных наушниках звук через динамики телевизора не воспроизводится.
- Для подключения дополнительных периферийных устройств используйте только сертифицированные кабели и переходники. Все соединения производите только после отключения основного питания телевизора от сети.

Управление устройством

Элементы управления

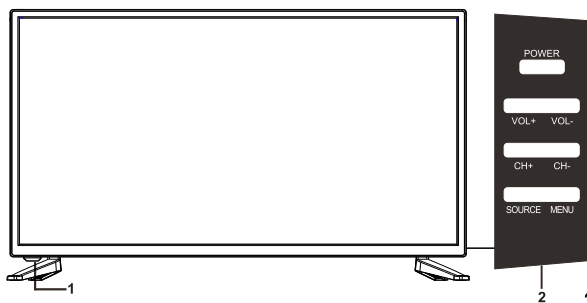

1. ИК-датчик/индикатор питания
2. Панель с кнопками:
Кнопка POWER
Кнопка VOL +
Кнопка VOL -
Кнопка CH +
Кнопка CH -
Кнопка SOURCE
Кнопка MENU

3. Компьютерный видеовход (VGA)
4. Компьютерный аудиовход
5. Композитный аудиовидеовход
6. Антенный вход
7. Вход HDMI1
8. Вход HDMI2
9. Вход HDMI3
10. Цифровой коаксиальный аудиовыход
11. Интерфейс CI (PCMCIA)
12. Вход Mini YPbPr (компонентный)
13. USB-порт
14. Разъем для наушников

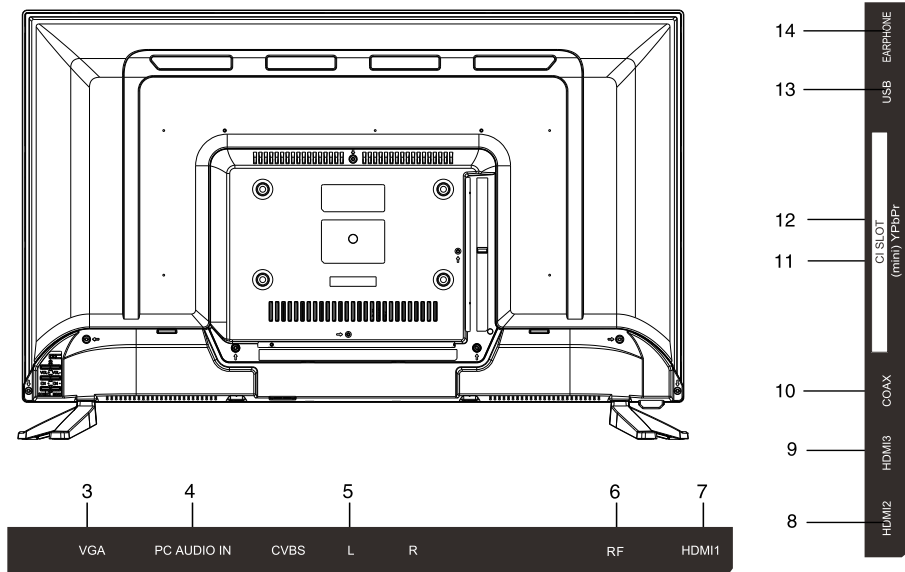

Пульт дистанционного управления

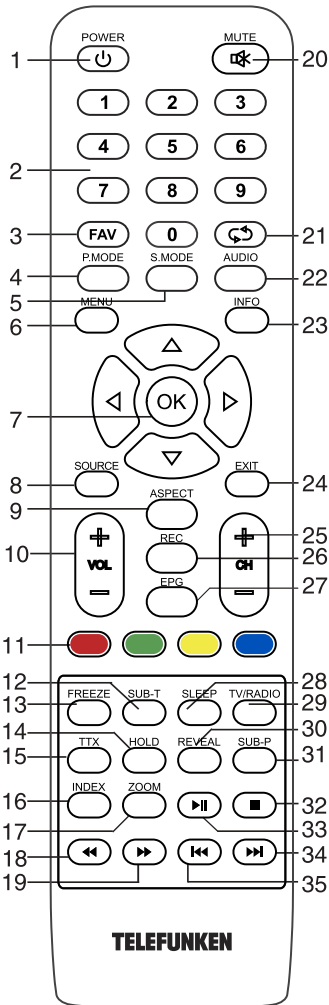

10. Кнопки **VOL+/VOL-**
11. Цветные кнопки
12. Кнопка **SUB-T**
13. Кнопка **FREEZE**
14. Кнопка **HOLD**
15. Кнопка **TTX**
16. Кнопка **INDEX**
17. Кнопка **ZOOM**
18. Кнопка **BACK** (◀◀)
19. Кнопка **FORWARD** (▶▶)
20. Кнопка **MUTE** (🔇)
21. Кнопка **RETURN** (↶)
22. Кнопка **AUDIO**
23. Кнопка **INFO**
24. Кнопка **EXIT**
25. Кнопки **CH+/CH-**
26. Кнопка **REC**
27. Кнопка **EPG**
28. Кнопка **SLEEP**
29. Кнопка **TV/RADIO**
30. Кнопка **REVEAL**
31. Кнопка **SUB-P**
32. Кнопка **STOP** (■)
33. Кнопка **PLAY/PAUSE** (⏮)
34. Кнопка **NEXT** (⏭)
35. Кнопка **PREVIOUS** (⏪)

Установка батареек

1. Снимите крышку отсека для батареек на задней части ПДУ.
2. Поместите две батарейки AAA/1.5В в отсек для батареек с правильным соблюдением полярности.
3. Установите крышку отсека на место.

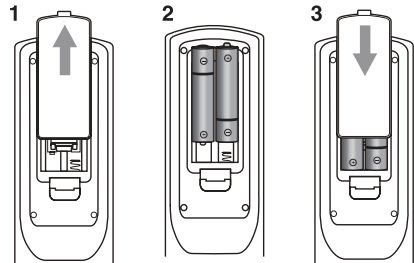

1. Кнопка **POWER** (⏻) button
2. Кнопки с цифрами
3. Кнопка **FAV**
4. Кнопка **P.MODE**
5. Кнопка **S.MODE**
6. Кнопка **MENU**
7. Кнопки курсора (**ВВЕРХ**, **ВНИЗ**, **ВЛЕВО**, **ВПРАВО**) /кнопка **OK**
8. Кнопка **SOURCE**
9. Кнопка **ASPECT**

Управление устройством

- Мощность сигнала, необходимую для приемного датчика, обеспечивается на расстоянии до 8 метров и в пределах 30 градусов влево и вправо.
 - Не используйте одновременно новые и использованные батареи или батареи разных типов.
 - Не подвергайте ПДУ воздействию ударов, жидкостей, не помещайте его в зонах повышенной влажности.

ВНИМАНИЕ!

Некорректная установка батарей может привести к взрыву.

Заменяйте использованные батареи батареями такого же типа.

Общие операции

- Подключите вилку кабеля питания в разъем сети питания, при этом индикатор питания будет светиться – устройство находится в режиме ожидания. Для включения устройства используйте кнопку POWER на панели телевизора или на ПДУ; когда телевизор включен, индикатор питания не светится. Нажмите кнопку POWER ещё раз, чтобы установить устройство в режим ожидания, при этом индикатор питания должен загореться. Для полного отключения устройства от сети извлеките вилку шнура питания из розетки сети питания.
 - Нажимайте кнопки VOL-/VOL+ на панели или на ПДУ для регулирования уровня громкости звука.
 - Нажмите кнопку MUTE для отключения звука. Для включения звука нажмите эту кнопку повторно или регулируйте громкость.

- В режиме ТВ нажимайте кнопки CH+/CH- чтобы выбрать предыдущий или следующий канал. С помощью кнопок с цифрами можно непосредственно выбрать номер нужного канала.
 - Нажимайте кнопку INFO для отображения информации о текущем канале.
 - Нажмите кнопку SOURCE, затем нажимайте кнопки курсора на ПДУ, чтобы выбрать один из доступных источников сигнала: DTV - ATV - AV - PC - COMPONENT - HDMI - MEDIA. Нажмите кнопку ОК на ПДУ для подтверждения.

Операции с телетекстом (опция)

- Выберите режим TV. Затем с помощью кнопок CH-/CH+ выберите телеканал, поддерживающий телетекст.
 - Кнопки телетекста на ПДУ имеют следующие функции:
 - Кнопка TEXT: нажмите эту кнопку для входа в режим телетекста. Следуйте указаниями на экране для навигации в режиме телетекста. Нажмите кнопку еще раз для возврата к просмотру телеканала.
 - Красная/Зеленая/Желтая/Голубая кнопки: Используйте четыре цветовых кнопки для непосредственного перехода на страницу, имеющую цветовой код, которая отображается в нижней части страницы телетекста.
 - REVEAL: нажмите эту кнопку, чтобы отобразить или убрать скрытую информацию.
 - SUB-P: используется для перехода к подстранице Телетекста.
 - HOLD: нажмите для удержания текущей страницы и предотвращения перехода к следующей странице Телетекста.
 - INDEX: используется для перехода к заглавной странице Телетекста.

Экранное меню

1. Нажмите кнопку MENU, чтобы вызвать экранное меню настройки.

2. Нажимайте кнопки курсора ВПРАВО/ВЛЕВО для выбора нужной страницы меню.

3. Нажмите кнопку ОК, чтобы перейти к списку параметров.

4. Нажимайте кнопки курсора ВВЕРХ/ВНИЗ, чтобы выбрать параметр для настройки.

5. Нажимайте кнопки курсора ВЛЕВО/ВПРАВО, чтобы настроить выбранный параметр.

6. Нажмите кнопку MENU, чтобы вернуться к предыдущей странице меню. Нажмите кнопку EXIT на ПДУ, чтобы выйти из меню.

 Пункты меню, написанные серым шрифтом, не подлежат настройке. Изображения экранного меню, приводимые ниже, служат для наглядности и могут отличаться от изображений в Вашем телевизоре.

Настройка каналов

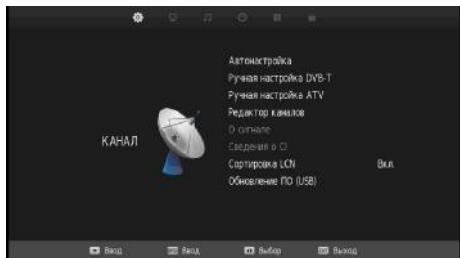

• **Автонастройка:** нажмите кнопку ОК для запуска автоматического поиска и сохранения всех доступных каналов аналогового телевидения (ATV). После завершения поиска ATV-каналов устройство автоматически перейдет к поиску каналов цифрового телевидения (DTV), радио и данных.

Также во время поиска ATV-каналов для перехода к поиску DTV-каналов Вы можете нажать кнопку MENU.

• **Ручная настройка DTV:** Нажмите кнопку курсора ВЛЕВО/ВПРАВО для выбора номера канала. Нажмите кнопку ОК для начала поиска каналов DTV. Когда ближайший доступный канал DTV будет найден, поиск прекратится и найденный канал будет сохранен под выбранным номером. Нажмите кнопку MENU для выхода.

• **Ручная настройка ATV:**

Сохранить в: выберите номер канала.

Система: выберите систему звука.

Текущая программа: поиск ближайшего доступного канала начиная с текущей частоты.

Поиск: нажмите кнопку курсора ВЛЕВО или ВПРАВО для запуска поиска ближайшего доступного канала вниз или вверх по диапазону и сохранения его под выбранным номером.

Точная настройка: выполните точную подстройку текущей частоты.

• **Редактор каналов:**

Удалить: выберите канал, который Вы хотите удалить. Нажмите красную кнопку, чтобы удалить выбранный канал.

Переместить (недоступно для DTV-каналов): выберите канал. Нажмите желтую кнопку; с помощью кнопок курсора выберите позицию, на которую Вы хотите переместить выбранный канал. Нажмите желтую кнопку для перемещения канала.

Пропустить: выберите канал. Нажмите синюю кнопку; теперь этот канал будет пропущен при пролистывании каналов кнопками CH+/CH-.

Избранное: Выберите канал, который хотите поместить в список избранных каналов. Нажмите кнопку FAV., чтобы добавить канал в список избранных. Еще раз нажмите эту кнопку, чтобы убрать канал из списка избранных.

Управление устройством

- **О сигнале:** Просмотр информации о текущем сигнале.
- **Сведения о CI** (только в режиме DTV): Данная функция позволяет просматривать некоторые зашифрованные данные (эта услуга является платной).
- **Сортировка LCN:** включите или отключите сортировку цифровых каналов по логическому номеру. При включении этой опции ручное изменение номера канала невозможно.
- **Обновление ПО (USB):** обновление программного обеспечения телевизора через USB-носитель.

Настройка изображения

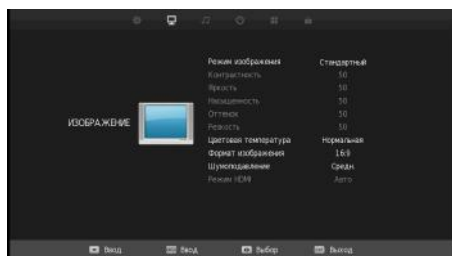

- **Режим изображения:** Динамичный/Стандартный/Умеренный/Пользовательский. Когда выбран режим Пользовательский, Вы можете регулировать контрастность, яркость, насыщенность, оттенок (настройка оттенка доступна только для системы NTSC), резкость.
- **Цветовая температура:**
 - Нормальная: цветовая схема по умолчанию.
 - Холодная: мягкая схема с оттенками синего.
 - Теплая: яркая схема с красными оттенками.
- **Формат изображения:** выберите соотношение сторон экрана.
- **Уменьшение шума:** эффект динамического шумоподавления для снижения уровня видеозума. Выкл./Низкий/Средний/Высокий/Стандартный.

- **Режим HDMI:** выбор режима изображения если в качестве источника сигнала выбран HDMI. Видео/ПК/Авто.

Настройка звука

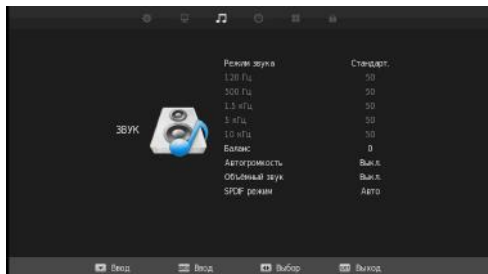

- **Режим звука:** Стандартный/Музыка/Кино/Спорт/Пользовательский. Когда выбран режим Пользовательский, Вы можете вручную регулировать различные частоты.
- **Баланс:** отрегулируйте баланс между левым и правым динамиками.
- **Автогромкость:** автоматическая подстройка уровня громкости звука при изменении программ.
- **Объемный звук:** включите или отключите эффект объемного звучания.
- **SPDIF режим:** выберите режим вывода цифрового аудио высокого качества через коаксиальный кабель.

Настройка таймера

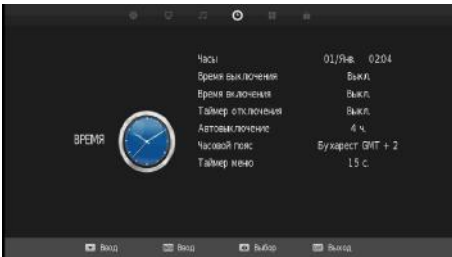

- **Часы:** выбор отображения времени по встроенным часам телевизора, либо сигналу DTV.
- **Время выключения:** настройте время автоматического выключения телевизора.
- **Время включения:** настройте время автоматического включения телевизора.
- **Таймер отключения:** задайте период времени, по истечении которого телевизор автоматически выключится (таймер "сна").
- **Автовыключение:** задайте период времени, по истечении которого телевизор автоматически выключится, если не нажимать никаких кнопок.
- **Часовой пояс:** выберите часовой пояс.
- **Таймер меню:** задайте время отображения элементов экранного меню.

Настройка параметров

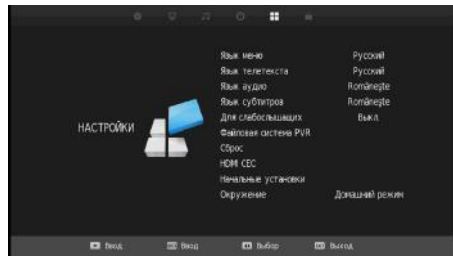

- **Язык меню:** выберите язык экранного меню.
- **Язык телетекста:** выберите язык телетекста.
- **Язык аудио:** выберите язык аудио (функция доступна для некоторых DTV-каналов).
- **Язык субтитров:** выберите язык субтитров (функция доступна для некоторых DTV-каналов).
- **Для слабослышащих:** при включении этой функции на экран будет выводиться текстовая информация, предназначенная для людей с нарушением слуха.
- **Файловая система PVR** (только в режиме DTV):
 - Выбор диска:** выберите накопитель, на который будет осуществляться запись.
 - Сдвиг по времени (Time Shift):** задайте время сдвига.
 - Форматирование:** отформатируйте USB.
 - Проверка скорости:** отображение скорости накопителя.
- **Сброс:** сброс настроек до заводских значений.
- **HDMI CEC:** функция HDMI Consumer Electronic Control - управление всеми подключенными по HDMI устройствами одним пультом (при условии поддержки CEC).
- **Начальные установки:** задайте начальные установки, как при первом включении телевизора
- **Окружение:** переключение режимов энергопотребления телевизора в зависимости от места использования.

Управление устройством

Настройка блокировки

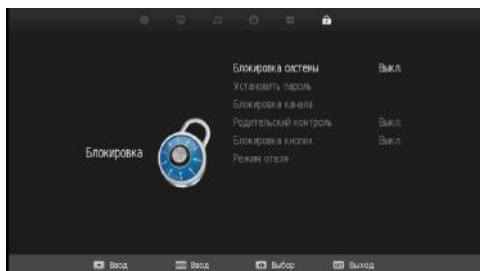

 Экранное меню Вашего телевизора может быть изменено без предварительного уведомления и, следовательно, отличаться от меню, представленного в настоящем Руководстве.

- **Блокировка системы:** Данная функция предотвращает использование некоторых функций телевизора (автопоиск каналов, ручная настройка, редактирование программ и др.) без введения четырехзначного пароля. Пароль по умолчанию - **0000**.

- **Установить пароль:** задайте собственный пароль. Введите новый пароль с помощью кнопок курсора. После двукратного введения нового пароля смена пароля будет подтверждена.

 После смены пароля обязательно запомните или запишите новый пароль, так как доступ к заблокированным функциям будет невозможен без ввода пароля.

- **Блокировка канала** (в режимах TV/DTV): Нажмите Зеленую кнопку, чтобы заблокировать программу. Нажмите еще раз для разблокирования программы.

- **Родительский контроль:** позволяет ограничить доступ к просмотру программ, не соответствующих возрастному рейтингу.

- **Блокировка кнопок:** блокирует нажатие клавиш на панели телевизора.

- **Режим отеля:** в режиме отеля главное меню заблокировано. Можно регулировать громкость и режимы изображения и звука, однако поиск каналов ограничен.

Операции с USB

Общая информация

• Поддержка USB: версия USB 2.0; файловые системы FAT32. Максимальная емкость 1 ТБ. Корректная работа устройства гарантирована только при использовании лицензионных USB-накопителей известных производителей. Нагрузочная способность USB-порта - 500 мА.

• Данное устройство поддерживает видео-файлы с расширением AVI, TS, MP4, MKV, MOV с видеокодеками H264/AVC, H263, MPEG1/2/4 и аудиокодеками PCM, MP3, AAC.

 Приведенный выше список расширений и кодеков является только информативным и не является обязательством по чтению всех файлов с указанными расширениями и кодеками.

 Приведенный выше список расширений и кодеков является только информативным и не является обязательством по чтению всех файлов с указанными расширениями и кодеками.

• Воспроизведение некоторых AVI-файлов может оказаться невозможным в зависимости от их конфигурации и параметров, а также условий

• Данное устройство поддерживает бленя более 500 мА не рекомендует-ся без использования дополнительного источника питания. Подключение без дополнительного питания USB-носителей, потребляющих ток, который превышает данное значение, а также неисправных USB-носителей может вызвать механические или термические изменения элементов конструкции данного устройства, а также выход из строя внутренних элементов защиты USB-порта. Такие повреждения не являются гарантийным случаем.

Внимание: использование внешних USB-устройств, содержащих файлы с расширением BIN в корневой директории, может привести к сбоям в работе устройства или к повреждению программного обеспечения.

Воспроизведение файлов

Вставьте USB-накопитель в USB-порт данного устройства. Нажмите кнопку MENU, выберите источник сигнала USB и нажмите кнопку ОК. На дисплее отобразится меню операций с USB:

USB
Фото
Музыка
Фильм
Текст

• **Воспроизведение видео:** Выберите **Фильм** и нажмите кнопку ОК. С помощью кнопок курсора выберите файл и нажмите кнопку ОК для запуска его воспроизведения. Во время воспроизведения нажмите кнопку MENU, на экране отобразится меню управления воспроизведением, в котором с помощью кнопок курсора ВПРАВО/ВЛЕВО вы можете выбрать операцию и подтвердить ее выполнение кнопкой ОК. В число операций входят воспроизведение/пауза, перемотка назад/вперед, выбор предыдущего/следующего файла, остановка, повтор воспроизведения, повтор фрагмента (A-B), плейлист, замедленное воспроизведение, пок кадровое воспроизведение, регулирование яркости/контрастности, приближение, отдаление, масштаб, сдвиг изображения. Для выхода из режима воспроизведения видео нажмите кнопку EXIT.

Управление устройством

- **Воспроизведение изображений:**

Выберите **Фото** и нажмите кнопку ОК. С помощью кнопок курсора выберите файл и нажмите кнопку ОК для запуска его воспроизведения. Во время воспроизведения нажмите кнопку MENU, на экране отобразится меню управления воспроизведением, в котором с помощью кнопок курсора ВПРАВО/ВЛЕВО вы можете выбрать операцию и подтвердить ее выполнение кнопкой ОК. В число операций входят воспроизведение/пауза, выбор предыдущего/следующего файла, остановка, вращение изображения вправо/влево, включение/отключение фонового воспроизведения музыки, повтор воспроизведения, масштабирование, захват изображения. Для выхода из режима воспроизведения фото нажмите кнопку EXIT.

- **Воспроизведение аудио:** Выберите

Музыка и нажмите кнопку ОК. С помощью кнопок курсора выберите трек и нажмите кнопку ОК для запуска его воспроизведения. Во время воспроизведения нажмите кнопку MENU, на экране отобразится меню управления воспроизведением, в котором с помощью кнопок курсора ВПРАВО/ВЛЕВО вы можете выбрать операцию и подтвердить ее выполнение кнопкой ОК. В число операций входят воспроизведение/пауза, перемотка назад/вперед, выбор предыдущего/следующего файла, остановка, повтор воспроизведения, приглушение звука, плейлист. Для выхода из режима воспроизведения музыки нажмите кнопку EXIT.

Интерфейс CI

(только в режиме DTV): Данная функция позволяет просматривать некоторые зашифрованные данные (эта услуга является платной). Вставьте CI-карту в слот PCMCIA в направлении, указанном стрелкой на CI-карте.



- Вы можете изменять вид меню и услуги CI; для этого необходимо обратиться к поставителю услуг.

- Нельзя вставлять и извлекать CI-карту из слота во время работы телевизора. Перед операциями с картой выключите телевизор. Не допускайте слишком частой загрузки и извлечения CI-карты из слота телевизора.

- Если в телевизоре отсутствуют видеоизображение и звук при подключенном CI+ CAM, свяжитесь с оператором клиентской службы наземного/кабельного/спутникового вещания.

Электронный телегид (EPG)

Электронный телегид содержит информацию о времени эфира телевизионных передач. Доступ к телегиду осуществляется нажатием кнопки EPG в режиме цифрового ТВ. В правом верхнем углу указано текущее время и дата, слева находится список доступных каналов, в центре приведена информация о времени выхода в эфир передач на выбранном канале. Выберите канал кнопками ВВЕРХ/ВНИЗ и передачу кнопками ВЛЕВО/ВПРАВО. Пользуйтесь контекстным меню и цветными кнопками ПДУ для навигации.

Запись эфира (PVR)/Функция Timeshift

Вставьте USB-накопитель, система автоматически создаст на нем папку, в которой будут сохраняться файлы записи. Запись начнется после нажатия кнопки REC и завершится после заполнения памяти или нажатия кнопки STOP. Следуйте указаниям экранного меню записи.

Timeshift ("Сдвиг по времени") - функция, позволяющая осуществлять запись эфирных телепрограмм во время вашего отсутствия у телевизора. Нажмите кнопку T.SHIFT для активации функции «Сдвиг по времени» во время записи. Выполняйте команды, отображаемые в этом меню.

Руководство по устранению неисправностей

Ниже приводится таблица, в которой описаны простые меры, способные помочь Вам устранить большую часть проблем, могущих возникнуть при использовании данного устройства. Если нижеуказанные меры не помогли, обратитесь в сервисный центр или к ближайшему дилеру.

Неисправность	Причина	Решение
Изображение и звук отсутствуют, индикатор не горит	Шнур питания не подсоединен. Контрастность, яркость, резкость, цвет и громкость установлены на минимальное значение или телевизор находится в беззвучном режиме.	Подсоедините шнур питания. Установите нужное значение контрастности, яркости, резкости, цвета и громкости.
Изображение и звук низкого качества	Контрастность и цвет настроены неверно. Установлена неверная система цвета. Установлена неверная система звука.	Настройте контрастность и цвет. Установите правильную систему звука.
Изображение «заснеженное»	Сигнал низкого качества.	Используйте исправный и качественный кабель.
Изображение на экране делится на две части	В качестве источника сигнала выбран режим компонентного видео или AV	Выберите правильный режим, соответствующий подключенному кабелю (AV или компонентный).
Синий фон	Отсутствует видео сигнал или кабель плохо подсоединен/не подсоединен.	Подсоедините кабель должным образом.
Звук отсутствует	Отсутствует аудио сигнал или кабель плохо подсоединен/не подсоединен.	Подсоедините кабель должным образом. Установите правильную сигнальную систему.
ПДУ не работает	Батарейки установлены неправильно или устарели.	Убедитесь, что полярность соблюдена. Замените батарейки на новые.

Общая информация

Источники помех

В Вашем телевизоре приняты все самые современные меры для устранения возможных помех, тем не менее, изображение может искажаться под воздействием местных электромагнитных излучений. Лучше всего в подобных случаях попытаться перенести телевизор в другое место и подвести к нему лучшую антенну.

- **РАДИОЧАСТОТНЫЕ ПОМЕХИ**

Появление на изображении ряби может свидетельствовать о наличии вблизи телевизора коротковолнового радиопередатчика или радиоприемника.

- **МЕДИЦИНСКОЕ ОБОРУДОВАНИЕ**

Появление на экране «елочки» или частичное исчезновение изображения может быть связано с работой медицинского оборудования в близлежащей больнице или клинике.

- **«СНЕГ» НА ЭКРАНЕ**

В зоне приема слабых сигналов отдаленных телевизионных станций изображение становится нестабильным, а на экране появляются мерцающие белые пятна, так называемый эффект «падающего снега». В этом случае помогает более точная настройка антенны и применение антенного усилителя.

- **ФАНТОМНЫЕ ИЗОБРАЖЕНИЯ**

Появление на экране нескольких контуров изображения объясняется тем, что телевизионный сигнал отражается от окружающих построек, холмов, самолетов и других объектов. Свести такой эффект к минимуму можно, изменив направление антенны.

- **АВТОМОБИЛЬНЫЕ ДВИГАТЕЛИ**

Работающие неподалеку автомобильные двигатели и электромоторы могут создавать помехи в изображении в виде небольших полосок или дрожания изображения на экране.

Комплект поставки

1. Телевизор	1 шт
2. Пульт дистанционного управления	1 шт
3. Батарея	2 шт
4. Подставка	2 шт
5. Винт	4 шт
6. Руководство по эксплуатации	1 шт

Технические характеристики

Размер (диагональ)		32" (80 см)
Время отклика		8 мс
Разрешение		1366 x 768
Формат экрана		16:9
Угол обзора (горизонтальный/вертикальный)		178°/178°
Система цветности		PAL, SECAM
Система звука		B/G, DK
Стереозвук NICAM		2 x 8 Вт
Цифровой коаксиальный выход SPDIF		+
Компонентный видеовход		+
Аудиовидеовход (mini)		+
USB-порт		+
HDMI-вход		+
Компьютерный видеовход VGA		+
Прием цифрового сигнала DVB-T/DVB-T2/DVB-C		+
Разъем PCMCIA (поддержка CI, CI+)		+
Экранное меню на русском и английском языках		+
Прогрессивная развертка		+
Цифровой гребенчатый фильтр		+
Таймер «сна»		+
Количество каналов		DTV 700, ATV 99
Класс защиты от поражения электрическим током		II
Диапазон номинальных напряжений питания устройства		~100–240 В; 50 Гц;
Размеры устройства	с подставкой	732 x 196 x 474 мм
	без подставки	732 x 63 x 434 мм
Масса нетто		3,8 кг

Условия эксплуатации

Условия хранения

Температура воздуха	от 5 до 35° С	от 0 до 40° С
Относительная влажность воздуха	от 45 до 75%	от 35% до 80%
Атмосферное давление	750 мм. рт. ст ± 10%	750 мм. рт. ст ± 15%

Хранить в упакованном виде

 ЖК-панель является высокотехнологичным устройством, содержащим множество тонкопленочных транзисторов, которые дают четкие детали изображения. В некоторых случаях могут появляться неактивные точки на экране, которые имеют постоянный цвет (синий, зеленый, красный, черный или белый). Это не является дефектом и не влияет на характеристики Вашего телевизора.

Технические характеристики могут быть изменены заводом-изготовителем без предварительного уведомления. Указанные геометрические размеры и масса имеют приблизительные значения.

Общая информация

Хранение и транспортировка

Упакованные изделия допускается транспортировать всеми видами транспорта в условиях 5 ГОСТ 15150 при температуре не ниже минус 10 °С и при защите их от прямого воздействия атмосферных осадков и механических повреждений. Изделия следует хранить в условиях 1 по ГОСТ 15150 при отсутствии в воздухе кислотных, щелочных и других агрессивных примесей. При транспортировании и хранении упакованные изделия должны быть уложены в штабели, контейнеры или стеллажи. Количество рядов в штабелях должно быть установлено в зависимости от габаритных размеров и массы упакованных изделий и указано в ТУ на изделие конкретной модели.

Данное устройство никаких ограничений для работы внутри жилых, коммерческих и производственных помещений не имеет.

Безопасная утилизация

Ваше устройство спроектировано и изготовлено из высококачественных материалов и компонентов, которые можно утилизировать и использовать повторно. Если товар имеет символ с зачеркнутым мусорным ящиком на колесах, это означает, что товар соответствует Европейской директиве 2002/96/ЕС. Ознакомьтесь с местной системой раздельного сбора электрических и электронных товаров. Соблюдайте местные правила. Утилизируйте старые устройства отдельно от бытовых отходов. Правильная утилизация вашего товара позволит предотвратить возможные отрицательные последствия для окружающей среды и человеческого здоровья.



Информация о наименовании и местонахождении изготовителя (уполномоченного изготовителем лица), телефон для связи с ним, а также месяц и год изготовления технического средства указаны в гарантийном талоне и информации для потребителя со списком сервисных центров.



Под контролем ТЕХНО ЭЛЕКТРИК ЛИМИТЕД
Licensed by TELEFUNKEN Licenses GmbH
Сделано в России

TF-LED32S91T2_BMI-6677_IM_01

Уважаемый покупатель!

Благодарим Вас за покупку продукции торговой марки TELEFUNKEN и доверие к нашей компании. TELEFUNKEN гарантирует высокое качество и надежную работу своей продукции при условии соблюдения технических требований, описанных в руководстве по эксплуатации. Руководство на русском языке прилагается.

Срок службы изделия с товарным знаком TELEFUNKEN, при эксплуатации продукции в рамках бытовых нужд и соблюдении правил пользования, приведенных в руководстве по эксплуатации, составляет 5 (пять) лет со дня передачи изделия потребителю. Срок службы установлен в соответствии с действующим законодательством о защите прав потребителей. Изготовитель обращает внимание потребителей, что при соблюдении данных условий срок службы изделия может значительно превысить указанный изготовителем срок. Гарантия на аксессуары составляет 2 недели с момента покупки, далее гарантия действует только на устройство.

Продукция сертифицирована на соответствие нормативным документам РФ (ГОСТ, СниП, Нормы и т.д.)

Адреса авторизованных сервисных центров

Город	Наименование СЦ	адрес	Телефон
Армавир	Кварц	ул. Комсомольская, д.115	8 6137-38000
Архангельск	Двина	Садовая 21	8 182 204 030
Астрахань	Хайтек-Сервисный центр ООО	ул. Ташкентская, 13Б	8 9276620084; 8 9608578787
Барнаул	Диол ООО	ул. Пролетарская 113	3852-639402
Барнаул	Ремикс	пр-т. Комсомольский, д. 111	(3852) 240603, 240335
Белгород	БелКомпСервис	ул. Студенческая, д. 19, корп. 2, оф. 220	+7 (4722) 37-04-63
Благовещенск	Про-сервис	ул. Зейская, 136	8-800-770-78-87 доб. 894-44
Брянск	Вега-сервис АСЦ	ул. Сталелитейная 1	(4832)522109
Брянск	Техсервис	пер. Авиационный, д.3, корп. 2	(4832) 622121
Великий Новгород	Орбита СЦ	ул. Кочетова, д. 23а	(8162) 61-12-00, 33-59-18, 33-20-03
Владимир	Мастер-Сервис ООО	ул. Большая Нижегородская, д.23	8 (4922) 33-10-79
Волгоград	VPS	ул. Ангарская, 17г	(8442) 459-469, 90-30-30
Волгоград	СМТел	Проспект Ленина, 15	8442 600104 89627600104; 890938000025
Вологда	ООО «Сервисный Центр «Вологда»	ул. Новгородская, д.7	8172-539939, 8172-539969
Воронеж	Бест-Сервис	Ленинский проспект 119а, корп. 2	7(473)262 27 89, +7(473)262 26 60
Воронеж	Компьютерная клиника	ул.Владимира Невского д.13,корп.1	+7(473)2647272
Воронеж	Орбита Сервис ОАО "ВТТЦ	ул. Донбасская, 1	(473)235-5830
Дзержинск	Авис	б.Победа д.17	8313 25-82-83,25-40-66
Дзержинск	Радуга-Дзержинск	Нижегородской обл., ул. Чапаева 69/2	8(831)3281146 8(831)3218630 8(831)3280666
Димитровград	Элком сервис	Ульяновская обл., г. Димитровград, ул. Октябрьская, д. 63	8(84235) 2-86-59, 9-14-64
Екатеринбург	АСЦ Мастерская	ул.Техническая 55	7(982)6105939,(343)3122705
Екатеринбург	Норд-сервис	ул.Донская, 31	8(343)379-07-17; 8(343)3790277
Екатеринбург	Про-сервис	ул. Серафимы Дерябиной, 224	8-800-770-78-87 доб. 722-99
Иваново	Про-сервис	Ивановская обл. Иваново г. Смирнова ул. дом № 47	8-800-770-78-87 доб. 164-44
Иваново	ТРСервис	ул. Пролетарская, д. 44А	+7 (4932) 30 06 05
Ижевск	Радуга (БытТехСервис)	ул. Пушкинская, д. 136а	(3412)655-644
Иркутск	Телетон	ул. Пискунова, 156 цокольный этаж(вход с внешней стороны здания)	(3952) 53-75-28, 53-41-66, 71-72-00
Йошкар-Ола	Мидас СЦ	ул.Советская,173	(8362)457368,417743
Казань	Витязь СЦ	Пр. Ямашева, д. 38 оф. 108а	(843) 248-71-17
Казань	Элнет	пр.Ибрагимова д.32/20	(843) 240-64-94
Камensk-Уральский	ТехноцентрСервис	Свердловской обл., ул. Исетская 336	3439-399520
Кемерово	МастерЪ ООО Сервисный центр	пр-кт Ленина, 82	(8-384-2)900-396
Киров	Портал	ул.Ленина, д.19	(8332)255591 доб.304
Киров	Сервисный центр "Эксперт"	Октябрьский пр-т., 118а	(8332) 54-40-42
Киров	Техножит	ул.Базовая д.17	(8332) 70-34-54, +79229278284
Кострома	ИП Благовещенская М.Н.	ул.Коммунаров, 5/1	79036345770
Краснодар	Комета	ул. Старокубанская 12/8	(861)231-26-72
Краснодар	Ларина-сервис	ул. Демуса, 14	8(861)26009000 доб. 2,
Красноярск	Дон-ТВ СЕРВИС ООО	ул.Железнодорожников, 11; пр.Красноярский Рабочий, 75	8(391)2214651; 2219482; 2205885; 2233776
Красноярск	КрасАнСервис	пер. Светлогорский 2, н.п., 358	8-391-277-29-81
Красноярск	Про-сервис	ул. Полтавская, 38, строение 1	8-800-770-78-87 доб. 889-40
Красноярск	Электрольянс АСЦ	ул.Сландаряна 7	8(391) 293-54-33, 89535934033
Курск	Маяк+	ул. Студенческая 36-а	(4712) 50-85-90
Курск	Экран-сервис	ул. Добролюбова, д.17	4712-54-74-23 4712-54-74-24
Липецк	Владон АСЦ	ул. Космонавтов д 66	(4742)31-25-17
Магнитогорск	РемТехСервис	ул. Труда д.57	8(3519)43-80-15
Махачкала	Росам	ул.Магомеда Гаджиева 164	8722/933073
Москва	Квант-9 ООО	б-р Маршала Рохосовского д.3	8(499)168-05-19 8(499)168-47-15
Москва	Про-сервис	ул. 6-я Радиальная, 18с5	8-800-770-78-87 доб. 129-88
Москва	Рубин ООО Сервисный центр	ул.Адмирала Макарова, д. 2, стр.9	(925)1462423, (916)6887281
Москва	Телемастер СЦ	Алтуфьевское шоссе 79 Д	89161700009 www.telemaster.ru
Мурманск	Электроника Сервис	ул. Гвардейская, д.3	(8152) 255-263, (8152) 255-262

Город	Наименование ЦС	адрес	Телефон
Набережные Челны	ТриО	проспект Вахитова д.20	8552-359002 8552-359042 8552-592358
Нальчик	Альфа-Сервис	пр. Ленина 24	(8662)420430
Нижний Новгород	Про-сервис	ул. Ванеева, д.1, 115404,	(8332) 255591
Нижний Новгород	Радуга-Н.Новгород	ул. Комсомольская, 17/1	8(831)2939620 8(831)2566818
Новокузнецк	Лидер	Кемеровская обл., г. Новокузнецк, пр. Дружбы, 58	8(3843)772737, 89515761444, 89609144664
Новосибирск	Аргон-Сервис	ул.Серова 14	(8617)831115, 630395
Новосибирск	Маяк	ул. Твардовского, д. 3	73833495670
Новосибирск	Ремиг	Титова, 25	83833443068
Новосибирск	Сиб-мастер	ул. Пугачев, 5	8(962)824-1498, 8(913)382-0950
Омск	Домотехника	ул. Лермонтова 194 СЦ Домотехника-сервис	(3812) 36-74-01
Орел	АРС	ул. Московская, д. 100	(4862)551506
Оренбург	Сервисбьтехника	ул. Конституции СССР, д.4	(3532)66-30-66
Орск	Айс-сервис	Оренбургская область, г Орск, ул Батумская, д 25	(3537) 338443
Орск	Гранд-сервис	Оренбургская обл., г.Орск, ул.Грозненская д.11А	8 3537 20 60 70; 89877960019, 89619313603
Пенза	Партнер-Сервис	ул. Советская д.2	(8412)564507
Пермь	ООО "РТВ-Сервис"	ул. Мира д.55	+7(342)2200848
Пермь	Техносервис-ПТ	ул. Плеханова, 12 (цокольный этаж), Тел.: (342) 2465001	79024711695
Псков	Ремонт и Сервис ООО	ул.Кузбасской дивизии, 6	81125358630
Ростов-на-Дону	Оптима-Сервис	ул.Космонавтов, 43	8(863)230-31-31
Ростов-на-Дону	Сервис-Ростов ООО	пр.Шолохова,д.7	(863) 299-0050
Рязань	Сервисный центр (Пал-Секамыч)	Куйбышевское шоссе, д.21, литер А, офис 1	8(4912) 21-07-34, 25-15-80
Самара	Партнер ТСЦ (Радиомоде)	ул. Свободы, 74	8(846) 2018715, 8(964) 9923388
Самара	Спец-мастер	ул.Ленинградская 100/Ленинская 56	тел .(846)990-37-51 ,(846)240-98-17, 8 (917) 161-46-17
Санкт-Петербург	Пионер	Большой Сампсониевский проспект, д.62	(812)3200930, 3200227
Санкт-Петербург	Пионер Сервис	Лиговский пр., д. 52 д 52 лит А: 8-812-324-75-33	324-75-33, +7(905)234-97-87
Санкт-Петербург	Про-сервис	Левашовский пр., д.12, литер А, оф.421	8-800-770-78-87 доб. 447-03
Саратов	Транссервис-Саратов	ул. Б. Садовая, д. 95	(8452)52-84-72
Севастополь	Диадема	ул. Пожарова, 26Б	8692 555643, 8692 453699
Северодвинск	Варенбуд В.И. ИП	Архангельская обл., г. Северодвинск, ул. Бойчука, д. 3, 2 подъезд, 1 этаж	(8184) 58-72-21
Симферополь	НК-Центр	ул. Ладыгина, 21	+7 978 066 24 01
Смоленск	Олимпия (Виктория Сервис)	ул. Тенишевой, д. 19	(4812) 403-600
Ставрополь	Ремонт -сервис	ул. Пирогова, д.37, офис11.	(8652) 55-17-48, +79187858429
Старый Оскол	Экспресс-Сервис	мкр.Олимпийский д.7	84725424100
Сургут	Про-сервис	пр-т Комсомольский, д.13	8-800-770-78-87 доб. 714-27
Сыктывкар	ТехСервис	ул. Тараман, 25	(8212)291220
Таганрог	Кристи ООО СЦ	ул.Фрунзе д.45	(8634) 383048
Тамбов	Вега-ТамбовСервис	ул. Киквидзе, д.69	(4752) 73-94-01
Тамбов	Рубин-Сервис-Т ООО	ул.Н.Вирты, д.2А	(4752)-451615/537211
Тверь	Юмзкс	ул. Хромова, д. 4	(4822)552-304, (4822)559-239, 89157374608
Тольятти	Про-сервис	ул. Партизанская, д.19	(846) 266-54-46
Томск	Макс-Сервис	ул. Киевская, д.101	(3822)432758,(3822)433589
Тула	Крылов Игорь Юрьевич ИП	Н.Руднева д.28	8(4872)355-399
Тюмень	Пульсар	ул. Республики д. 169/5	73452201905
Тюмень	СВ-Сервис	ул. Софьи Ковалевской 11/7	3452495005
Улан-Уде	СТ-Сервис	пр.Автомобилистов 5а	(3012)297799
Улан-Уде	Тех-Сервис	ул.Жердева д.138	8(3012)409646 8(3012)409645
Ульяновск	Мастер Сервис ООО	Ул Инзенская д 41	8422364335 ,8422364331
Ульяновск	Планета-Сервис	ул. Кирова, д.59	(960)3721961
Уфа	Импорт-сервис	проспект Салавата Юлаева , д.59	(347)228-17-10
Хабаровск	НООС ПК	ул. Тихоокеанская, д. 165	8(4212) 72-43-32
Чебоксары	Телерадиосервис	ул. Гагарина д.1 кор.1	8352623149
Челябинск	Рембьттехника	ул.Производственная 8б	3512393939, 88003335556
Челябинск	Электро-Н ООО	пр. Победы, д.302	83512110084
Чита	ДимКат	ул.Красноармейская, 14, помещение 1	8(3022)210650

Данная информация может быть изменена.

Более точные сведения о сервисных центрах в Вашем регионе доступны на сайте
www.telefunken-electronics.ru

В случае возникновения проблем с обращением в Ваш региональный сервисный центр просим направить Ваши замечания, заполнив соответствующую форму в разделе «Обратная связь» на сайте компании.

Дизайн и технические характеристики могут быть изменены без предварительного уведомления.



Авторизованные
сервисные центры



TELEFUNKEN

УСЛОВИЯ ГАРАНТИИ:

1. Гарантийный срок 12 (двенадцать) месяцев со дня передачи изделия Потребителю.
2. Гарантийный ремонт производится в Авторизованных Сервисных Центрах.
3. Условия гарантии не предусматривают периодическое техническое обслуживание, установку и настройку изделия на дому у владельца.
4. Потребитель имеет право предъявить изготовителю требования, предусмотренные законом РФ «О защите прав потребителей» в течение гарантийного срока.
5. Потребитель обязан соблюдать правила безопасной эксплуатации и хранения изделия.
6. Гарантия не сохраняется в случае: нарушения правил эксплуатации, механических повреждений, нарушений гарантийной пломбы, неправильного подключения изделия, попадания посторонних предметов внутрь.
7. Гарантийные обязательства производителя не распространяются на:
 - сменные элементы питания (батареи, аккумуляторы); дополнителные аксессуары, входящие в комплект поставки и подверженные естественному износу в процессе эксплуатации;
 - нарушения в работе изделия, вызванные сторонними приложениями (мелодии, графические, видео и другие файлы, Java и подобные им программы);
 - повреждения (недостатки), вызванные воздействием компьютерных вирусов и аналогичных им программ, установка, сменой или удалением паролей (кодов) изделия, модификацией и/или переустановкой предустановленного ПО изделия.
 - условия эксплуатации изделия не для бытовых нужд и/или круглогодичного использования.

Адреса авторизованных сервисных центров приведены в Информации для потребителя, на сайте www.telefunken-electronics.ru и на QR-коде (верхний левый угол).

ГАРАНТИЙНЫЙ ТАЛОН

Срок гарантии – 12 месяцев



TELEFUNKEN

Дата производства
Серийный номер

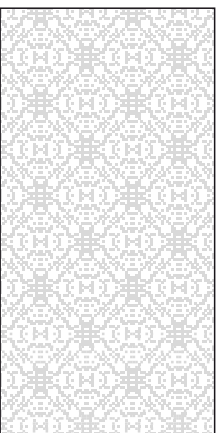

Модель



Дата продажи



Подпись продавца

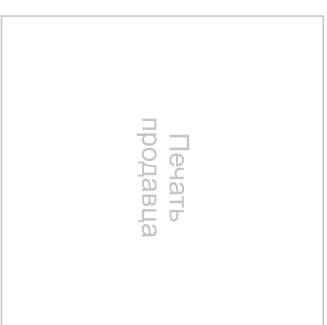

С условиями гарантийного обслуживания согласен, претензий по комплектности, внешнему виду и работоспособности не имею.

Подпись покупателя

Сведения о ремонте

№	Дата приема	Дата выдачи	Отметка СЦ	Подпись заказчика
1				
2				
3				