



ENGLISH

OWNER'S MANUAL

Safety and Reference

LG OLED TV

Please read this manual carefully before operating your set and retain it for future reference.



* M F L 7 1 7 5 3 6 1 0 *

(2103-REV01)

www.lg.com

Copyright © 2021 LG Electronics Inc. All Rights Reserved.

Title

1 Warning! Safety instructions

2 Preparing

- Lifting and moving the TV
- Mounting on the Table
- Mounting to the Wall
- Antenna/Cable
- Satellite dish

3 Starting TV

- Turning on the TV
- Registering Magic Remote Control
- Connecting Smart Devices using NFC Tagging

4 Using Remote Control

- Using Magic Remote Control

5 Connections

6 Troubleshooting

7 Specifications

- Open Source Software Notice Information
- Licenses



8 Precautions for Protecting the OLED TV Screen

Before reading this manual

- Read this manual thoroughly before operating your TV, and keep it for future reference.
- On the website you can download the manual including installation, using, troubleshooting, specifications, license etc and view its contents on your PC or mobile device.

User Guide

For more information about this TV, read the USER GUIDE embedded in the product. (Depending on model)

- To open the USER GUIDE  →  → [Support] → [User Guide]

Separate Purchase

- Separate purchase items can be changed or modified for quality improvement without any notification. Contact your dealer to buy these items. These devices only work with certain models.
- The model name or design may be changed depending on the upgrade of product functions, manufacturer's circumstances or policies.
- A cable to connect antennas and external devices must be purchased separately.

Note

- Product specifications or contents of this manual may be changed without prior notice due to upgrade of product functions.
- The items supplied with your product may vary depending on the model.
- Image shown may differ from your TV.

1 Warning! Safety instructions



CAUTION : TO REDUCE THE RISK OF ELECTRIC SHOCK, DO NOT REMOVE COVER (OR BACK). NO USER-SERVICEABLE PARTS INSIDE. REFER TO QUALIFIED SERVICE PERSONNEL.



This symbol is intended to alert the user to the presence of uninsulated "dangerous voltage" within the product's enclosure that may be of sufficient magnitude to constitute a risk of electric shock to persons.



This symbol is intended to alert the user to the presence of important operating and maintenance (servicing) instructions in the literature accompanying the appliance.

WARNING : TO REDUCE THE RISK OF FIRE AND ELECTRIC SHOCK, DO NOT EXPOSE THIS PRODUCT TO RAIN OR MOISTURE.

- TO PREVENT THE SPREAD OF FIRE, KEEP CANDLES OR OTHER ITEMS WITH OPEN FLAMES AWAY FROM THIS PRODUCT AT ALL TIMES.
- **Do not place the TV and/or remote control in the following environments:**
 - Keep the product away from direct sunlight.
 - An area with high humidity such as a bathroom.
 - Near any heat source such as stoves and other devices that produce heat.
 - Near kitchen counters or humidifiers where they can easily be exposed to steam or oil.
 - An area exposed to rain or wind.
 - Do not expose to dripping or splashing and do not place objects filled with liquids, such as vases, cups, etc. on or over the apparatus (e.g., on shelves above the unit).
 - Near flammable objects such as gasoline or candles, or expose the TV to direct air conditioning.
 - Do not install in excessively dusty places.

Otherwise, this may result in fire, electric shock, combustion/explosion, malfunction or product deformation.

- **Ventilation**
 - Install your TV where there is proper ventilation. Do not install in a confined space such as a bookcase.
 - Do not install the product on a carpet or cushion.
 - Do not block or cover the product with cloth or other materials while unit is plugged in.
- Take care not to touch the ventilation openings. When watching the TV for a long period, the ventilation openings may become hot.
- Protect the power cord from physical or mechanical abuse, such as being twisted, kinked, pinched, closed in a door, or walked upon. Pay particular attention to plugs, wall outlets, and the point where the cord exits the device.
- Do not move the TV whilst the Power cord is plugged in.
- Do not use a damaged or loosely fitting power cord.
- Be sure to grasp the plug when unplugging the power cord. Do not pull on the power cord to unplug the TV.
- Do not connect too many devices to the same AC power outlet as this could result in fire or electric shock.

- **Disconnecting the Device from the Main Power**
 - The power plug is the disconnecting device. In case of an emergency, the power plug must remain readily accessible.
- Do not let your children climb or cling onto the TV. Otherwise, the TV may fall over, which may cause serious injury.
- **Outdoor Antenna Grounding** (Can differ by country):
 - If an outdoor antenna is installed, follow the precautions below. An outdoor antenna system should not be located in the vicinity of overhead power lines or other electric light or power circuits, or where it can come in contact with such power lines or circuits as death or serious injury can occur.
- **Grounding** (Except for devices which are not grounded.)
 - TV with a three-prong grounded AC plug must be connected to a three-prong grounded AC outlet. Ensure that you connect the earth ground wire to prevent possible electric shock.
- Never touch this apparatus or antenna during a lightning storm. You may be electrocuted.
- Make sure the power cord is connected securely to the TV and wall socket if not secured damage to the Plug and socket may occur and in extreme cases a fire may break out.
- Do not insert metallic or inflammable objects into the product. If a foreign object is dropped into the product, unplug the power cord and contact the customer service.
- Do not touch the end of the power cord while it is plugged in. You may be electrocuted.

- **If any of the following occur, unplug the product immediately and contact your local customer service.**
 - The product has been damaged.
 - If water or another substance enters the product (like an AC adapter, power cord, or TV).
 - If you smell smoke or other odors coming from the TV
 - When lightning storms or when unused for long periods of time.
- Even the TV is turned off by remote control or button, AC power source is connected to the unit if not unplugged in.
- Do not use high voltage electrical equipment near the TV (e.g., a bug zapper). This may result in product malfunction.
 - Do not attempt to modify this product in any way without written authorization from LG Electronics. Accidental fire or electric shock can occur. Contact your local customer service for service or repair. Unauthorized modification could void the user's authority to operate this product.
 - Use only an authorized attachments / accessories approved by LG Electronics. Otherwise, this may result in fire, electric shock, malfunction, or product damage.
 - Never disassemble the AC adapter or power cord. This may result in fire or electric shock.
 - Handle the adapter carefully to avoid dropping or striking it. An impact could damage the adapter.
 - To reduce the risk of fire or electrical shock, do not touch the TV with wet hands. If the power cord prongs are wet or covered with dust, dry the power plug completely or wipe dust off.

- **Batteries**

- Store the accessories (battery, etc.) in a safe location out of the reach of children.
- Do not short circuit, disassemble, or allow the batteries to overheat. Do not dispose of batteries in a fire. Batteries should not be exposed to excessive heat.
- Caution : Risk of fire or explosion if the battery is replaced by an incorrect type.

- **Moving**

- When moving, make sure the product is turned off, unplugged, and all cables have been removed. It may take 2 or more people to carry larger TVs. Do not press or put stress on the front panel of the TV. Otherwise, this may result in product damage, fire hazard or injury.
- Keep the packing anti-moisture material or vinyl packing out of the reach of children.
- Do not allow an impact shock, any objects to fall into the product, and do not drop anything onto the screen.
- Do not press strongly upon the panel with a hand or a sharp object such as a nail, pencil, or pen, or make a scratch on it. It may cause damage to screen.

- **Cleaning**

- When cleaning, unplug the power cord and wipe gently with a soft/dry cloth. Do not spray water or other liquids directly on the TV. Do not clean your TV with chemicals including glass cleaner, any type of air freshener, insecticide, lubricants, wax (car, industrial), abrasive, thinner, benzene, alcohol etc., which can damage the product and/or its panel. Otherwise, this may result in electric shock or product damage.

2 Preparing

Lifting and moving the TV

Please note the following advice to prevent the TV from being scratched or damaged and for safe transportation regardless of its type and size.

- It is recommended to move the TV in the box or packing material that the TV originally came in.
- Before moving or lifting the TV, disconnect the power cord and all cables.

- When holding the TV, the screen should face away from you to avoid damage.

- Hold the side and bottom of the TV frame firmly. Make sure not to hold the transparent part, speaker, or speaker grill area.

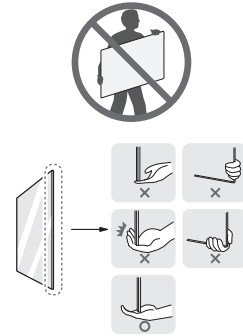

- When transporting a large TV, there should be at least 2 people.
- When transporting the TV by hand, hold the TV as shown in the following illustration.

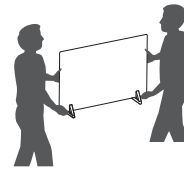

- When transporting the TV, do not expose the TV to jolts or excessive vibration.
- When transporting the TV, keep the TV upright, never turn the TV on its side or tilt towards the left or right.
- Do not apply excessive pressure to cause flexing / bending of frame chassis as it may damage screen.
- When handling the TV, be careful not to damage the protruding buttons.



- Avoid touching the screen at all times, as this may result in damage to the screen.
- When attaching the stand to the TV set, place the screen facing down on a cushioned table or flat surface to protect the screen from scratches.

Mounting on the Table

- 1 Lift and tilt the TV into its upright position on a table.
 - Leave a 10 cm (minimum) space from the wall for proper ventilation.
- 2 Connect the power cord to a wall outlet.

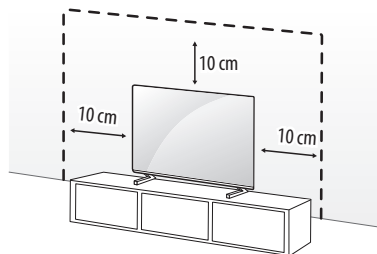

(Depending on model)



- Do not apply foreign substances (oils, lubricants, etc.) to the screw parts when assembling the product. (Doing so may damage the product.)
- If you install the TV on a stand, you need to take actions to prevent the product from overturning. Otherwise, the product may fall over, which may cause injury.
- Do not use any unapproved items to ensure the safety and product life span.
- Any damage or injuries caused by using unapproved items are not covered by the warranty.
- Make sure that the screws are inserted correctly and fastened securely. (If they are not fastened securely enough, the TV may tilt forward after being installed.) Do not use too much force and over tighten the screws; otherwise screw may be damaged and not tighten correctly.
- When installing on a cabinet or a shelf using a stand, make sure its width is greater than that of the TV.

Securing TV to the Wall

- 1 Insert and tighten the eye-bolts, or TV brackets and bolts on the back of the TV.
 - If there are bolts inserted at the eye-bolts position, remove the bolts first.
- 2 Mount the wall brackets with the bolts to the wall. Match the location of the wall bracket and the eye-bolts on the rear of the TV.
- 3 Connect the eye-bolts and wall brackets tightly with a sturdy rope. Make sure to keep the rope horizontal with the flat surface.
 - Use a platform or cabinet that is strong and large enough to support the TV securely.
 - Brackets, bolts and ropes are not provided. You can obtain additional accessories from your local dealer.

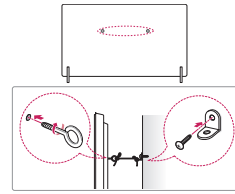

(Depending on model)

Stand

(Depending upon model)

Stand	Model
AP-G1DV55	OLED55G1*
AP-G1DV65	OLED65G1*
AP-G1DV77	OLED77G1*

Mounting to the Wall

Attach an optional wall mount bracket at the rear of the TV carefully and install the wall mount bracket on a solid wall perpendicular to the floor. When you attach the TV to other building materials, please contact qualified personnel. LG recommends that wall mounting be performed by a qualified professional installer. We recommend the use of LG's wall mount bracket. LG's wall mount bracket is easy to move with cables connected. When you do not use LG's wall mount bracket, please use a wall mount bracket where the device is adequately secured to the wall with enough space to allow connectivity to external devices. It is advised to connect all the cables before installing fixed wall mounts.

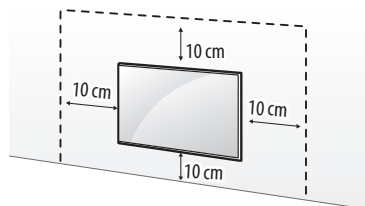

(Depending on model)



- Remove the stand before installing the TV on a wall mount by performing the stand attachment in reverse.
- For more information of screws and wall mount bracket, refer to the Separate purchase.
- If you intend to mount the product to a wall, attach VESA standard mounting interface (optional parts) to the back of the product. When you install the set to use the wall mounting bracket (optional parts), fix it carefully so as not to drop.
- When mounting a TV on the wall, make sure not to install the TV by hanging the power and signal cables on the back of the TV.
- Do not install this product on a wall if it could be exposed to oil or oil mist. This may damage the product and cause it to fall.
- When installing the Full Contact Wall Mount, the TV may not be contacted firmly against the wall due to some wall conditions.

Wall Mounting Bracket

(Depending on model)

Make sure to use screws and wall mount bracket that meet the VESA standard. Standard dimensions for the wall mount kits are described in the following table.

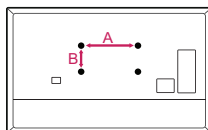

Model	OLED55/65/77G1*
VESA (A x B) (mm)	300 x 300
Standard screw	M6
Number of screws	4
Wall mount bracket	OLW480B



For more information, watch the installation video on your smart device.

Precautions for Safety

(Except for OLW480B)

- Professional installers should read this manual carefully to ensure proper installation.
- Professional installers should forward this manual to customers after installation and encourage them to read and store it in a convenient place for future reference.

After reading the installation manual, keep it in a convenient place for future reference.



- Ask a professional installer appointed by the store for installation of the product.
Installation by someone other than a professional installer is extremely dangerous and may result in personal injury.
- Do not install the product in an unstable site that cannot withstand its weight.
If the installation site lacks sufficient rigidity, the product may fall and cause personal injury.
- Contact a professional installer appointed by the store prior to moving or replacing the product after installation.
Installation is a technical task and safety issues may arise if an individual attempts to install or move the product personally.
- Do not hang on the product or subject it to severe impact after installation.
Doing so may cause the product to fall and cause personal injury.
- When installing the product on a wall, do not hang the power line or signal cables from the back of the TV.
This can damage the cords, resulting in a fire, electrical shock or malfunction of the product.
- Be sure to wear work gloves when installing the product.
 - Installing with unprotected hands may result in injury.



- Install the product according to the instructions in the installation manual.
Failure to install the product according to the instructions in the installation manual can result in serious personal injury or product damage.
- Be sure to have at least two people when installing the product or adjusting the product's height.
Attempting to perform installation or adjustments personally may result in personal injury or damage to the product.
- Make sure a wall is available prior to proceeding with installation. Make use of the anchors and screws provided with the product.
Use of any unauthorized anchors or screws may not support the product's weight, which poses safety risks.
- When drilling in the wall for installation, be sure to use drill bits and drills of the specified diameter. Follow the instructions for the hole depth.
Drilling and installing the product in ways other than specified in the installation manual may result in an unstable installation and potential safety issues.
- Do not wipe the product with a wet towel or use any heating equipment or humidifier under the place where the product is installed.
Liquid water or vapor may enter the product and excessive heat may cause fire, electric shock, or malfunction.
- Do not install the product near a fire sprinkler or detector, a place where vibration or shock may occur or near a high-voltage wire or power source.
- Unplug the product's power cord from the wall outlet before installing.
Installing the product while the power cord is plugged in may result in electric shock or fire.
- Do not install the product with bare hands. Be sure to wear work gloves.
Attempting installation without work gloves may cause personal injury.
- Connect the product with the supplied cable. Use of an unauthorized cable may result in damage by friction with the wall. Make sure to use the supplied cable gender. (This may vary by model.)

Before Installation

(Except for OLW480B)

- Do not use the product for any purpose other than installing the TV on a wall.
- Avoid product damage and safety accidents caused by careless installing or use of improper or unauthorized wall mount.
- Follow the instructions in the installation manual for a convenient installation of the wall mount.
- Immediately discontinue installation and contact the service centre if you cannot fully understand the installation process.
Use a professional installer if any installation issues remain after the inquiry.
- Installation of this product on a concrete wall or wood stud is recommended. Installation of this product on other surfaces (Dry wall, plywood, bricks, etc.) is not recommended. Improper installation may result in the product falling.
- Install the product only on a vertical wall.

Do not install on a tilted wall that exceeds building standards or on the heavily titled wall or ceiling.

LG is not responsible for problems caused by improper installation of the product, e.g., heavily tilted walls and ceilings.

- Check the enclosed accessories before installation. We are not responsible for any lost or damaged accessories after the inner packaging is opened.
- When an infant or small child swallows the enclosed accessories, various safety accidents such as choking may occur. Keep the enclosed accessories out of the reach of infants and children.
- When tightening screws, tighten until fully snug.
Avoid using excessive force when tightening the screws. Doing so may damage the wall and product or reduce the rigidity or performance of the product.
- Avoid installing a TV that exceeds the specified tensile load, and do not allow any external force to be applied to the product.
- Avoid accidents by using work tools with care during installation.

Tools for Installation

- “+” shaped screwdriver (manual or electric) / level / drill / Ø 8 mm drill bit for concrete or Ø 4 mm drill bit for steel

Securing TV to the Wall

(Except for OLW480B)

- Please use the TV close to the wall after installation.

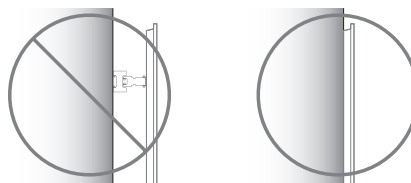

How to fix anchors and screws

(Except for OLW480B)

Please make sure that:

- Check that the material and thickness of the wall and finishing material comply with the installation manual. Before beginning the mounting process, you must be sure the wall is able to support the weight of the TV.
- Should use the enclosed anchors and screws on crack-free concrete walls.
- Never install the product on a plasterboard or wall made of paper or medium-density fiberboard (MDF). When it is necessary to install the product on such wall, anchor screws must be fastened to retaining walls (concrete) or wood Stud inside the finishing material.
- The wall mount should be attached to a stud. This usually will not be a problem, but depending on individual circumstances, there may be cases when the ability to mount into a stud is not possible. In this case, there are a variety of drywall anchors, such as toggle bolts, which may provide a solution. If using drywall anchors, please be sure the anchors and the wall have the ability to support the weight of your TV. Please note that the supplied anchors may not be the correct ones for your individual situation, so you should check with a local professional.
- Other unspecified walls must be capable of supporting pullout loads of over 70 kgf (686 N) and shear loads of over 100 kgf (980 N) per fastener.
- Use an Ø 8 mm drill bit for concrete and a hammer (impact) drill or Ø 4 mm drill bit for wood stud to drill holes.

For installation on concrete wall

1 Drill holes in anchor locations with a drill bit of \varnothing 8 mm to a depth of 80 mm to 100 mm.



2 Clean the drilled holes.

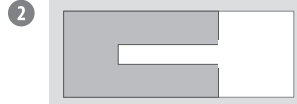

3 Insert the enclosed anchors for fixing the wall mount into the holes. (Use a hammer when inserting anchors.)



Wall mounting anchor

4 Push the wall mount support closely toward the wall to match the hole locations.



5 Tighten screws for fixing the wall mount to the holes. At this time, tighten the screws to a torque of between 45 kgf/cm to 60 kgf/cm.



Wall mounting screw

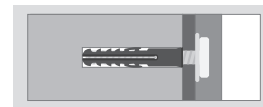

For installation on wood stud

Use the \varnothing 4 mm drill bit for wood to drill holes with the depth of 76 mm. (Clean the drilled hole.)

Without using the wall mounting anchor, fasten the wall mounting screw directly to the wood stud.

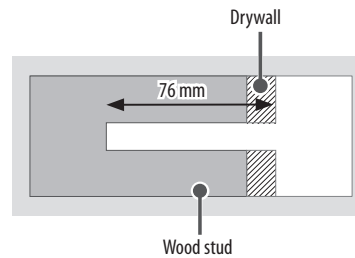

After Installation



- When connecting additional cables from the sides, we recommend holding the centre of the TV horizontally or vertically and pulling the product to make sure there is sufficient distance from the wall before connecting.
- When connecting additional cables from the bottom, we recommend releasing the TV from the wall mount before connecting.
- Use cable management systems to arrange the cables at the bottom of the TV as shown below. Cable managements are not provided with the product, so purchase them separately.

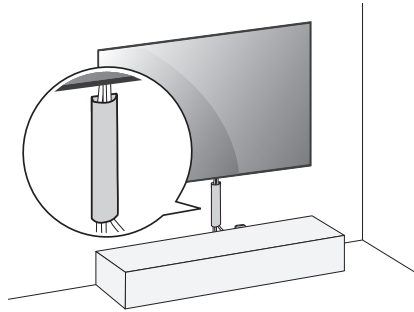

(For example)

- After installing the product, be sure to use it adhered to the wall.
 - Using the product while it is not adhered to the wall may damage or shake the product.

Antenna/Cable

Connect the TV to a wall antenna socket with an RF cable (75 Ω).

- Use a signal splitter to use more than 2 TVs.
- If the image quality is poor, install a signal amplifier properly to improve the image quality.
- If the image quality is poor with an antenna connected, try to realign the antenna in the correct direction.
- An antenna cable and converter are not supplied.
- For a location that is not supported with Ultra HD broadcasting, this TV cannot receive Ultra HD broadcasts directly.

Satellite dish

Connect the TV to a satellite dish to a satellite socket with a satellite RF cable (75 Ω). (Depending on model)

3 Starting TV

Turning on the TV

You can simply operate the TV functions, using the button.

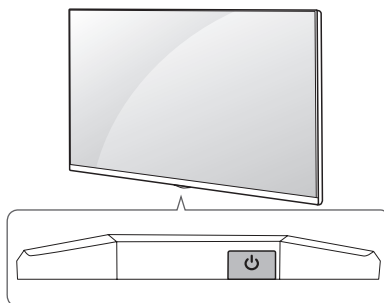

Using button



Power On (Press)
Power Off¹⁾ (Press and Hold)
Menu Control (Press²⁾)
Menu Selection (Press and Hold³⁾)

- 1) All running apps will close, and any recording in progress will stop. (Depending on country)
- 2) You can access and adjust the menu by pressing the button when TV is on.
- 3) You can use the function when you access menu control.

Note

- If the TV is turned on for the first time after it was shipped from the factory, initialization of the TV may take a few minutes.

Adjusting the menu

When the TV is turned on, press the  button one time. You can adjust the Menu items using the button.



Turns the power off.



Changes the input source.



Adjusts the volume level.



Scrolls through the saved programmes.

Note

- Your TV's OSD (On Screen Display) may differ slightly from that shown in this manual.
- The available menus and options may differ from the input source or product model that you are using.
- New features may be added to this TV in the future.
- The device must be easily accessed to a location outlet near the access. Some devices are not made by turning on / off button, turning off the device and unplugging the power cord.

Inserting the battery

When the message [Magic Remote battery is low. Please change the battery,] is displayed, replace the battery.

To replace batteries, open the battery cover, replace batteries (1.5 V AA) matching the ⊕ and ⊖ ends to the label inside the compartment, and close the battery cover.



- Do not mix new batteries with old batteries. This may cause the batteries to overheat and leak.
- Failure to match the correct polarities of the battery may cause the battery to burst or leak, resulting in fire, personal injury, or ambient pollution.
- This apparatus uses batteries. In your community there might be regulations that require you to dispose of these batteries properly due to environmental considerations. Please contact your local authorities for disposal or recycling information.
- Batteries inside or inside the product shall not be exposed to excessive heat such as sunshine, fire or the like.

Registering Magic Remote Control

How to register the Magic Remote Control

To use the Magic Remote, first pair it with your TV.

- 1 Put batteries into the Magic Remote and turn the TV on.
 - 2 Point the Magic Remote at your TV and press the **Wheel (OK)** on the remote control.
- * If the TV fails to register the Magic Remote, try again after turning the TV off and back on.

How to deregister the Magic Remote Control

Press the **Back** and **Home** buttons at the same time, for five seconds, to unpair the Magic Remote with your TV.

- * Press and hold the **Home** and **Q. Settings** buttons for more than 5 seconds to disconnect and re-register the Magic Remote at the same time.



- It is recommended that an Access Point (AP) be located more than 0.2 m away from the TV. If the AP is installed closer than 0.2 m, the Magic remote control may not perform as expected due to frequency interference.

Connecting Smart Devices using NFC Tagging

Using the NFC Feature

NFC is technology that uses Near Field Communication, allowing you to conveniently send and receive information without separate settings.

By bringing a smart device near the NFC-enabled remote control, you can install the LG ThinQ app and connect the device to the TV.

- 1 Turn on NFC in the smart device's settings. To use NFC with Android devices, set the NFC option to enable 'read/write tags' in the smart device's settings. The NFC settings may vary depending on the device.
- 2 Bring the smart device near the  (NFC) on the remote control. The required distance for NFC tagging is about 1 cm.
- 3 Follow the instructions to install the LG ThinQ app on your smart device.
- 4 Retagging the smart device to the remote control allows you to conveniently access various features on the connected TV through the LG ThinQ app.

✔ Note

















- This feature is available for NFC-enabled smart devices only.
- This feature is only available if the remote control has an NFC logo.

4 Using Remote Control









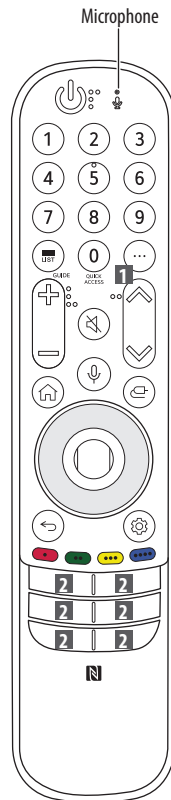









Using Magic Remote Control

(Depending on model)

The descriptions in this manual are based on the buttons on the remote control. Please read this manual carefully and use the TV correctly.

-  **Power** Turns the TV on or off.
-  **GUIDE**** Accesses the saved programmes list.
-  **QUICK ACCESS**** Accesses the [Guide].
-  **QUICK ACCESS**** Accesses the [Edit Quick Access].
 - [Edit Quick Access] is a feature that allows you to enter a specified app or Live TV directly by pressing and holding the number buttons.
-  **Volume buttons** Adjusts the volume level.
-  **Programmes buttons** Scrolls through the saved programmes.
-  **Home** Accesses the Home menu.
-  **Home**** Launches the last used apps.
-  **Input** Changes the input source.
-  **Input**** Accesses the [Home Dashboard].
-  **Wheel (OK)** Press the centre of  button to select a menu. You can change programmes by using  button.
-  **Wheel (OK)**** Accesses the [Magic Explorer]. You can run the [Magic Explorer] feature when the pointer colour is changed to purple. If watching a programme, press and hold down the pointer onto the video. When using [TV Guide], [Settings], [Sports Alert], or [Art Gallery], press and hold down on the text.
-  **Back** Returns to the previous level.
-  **Back**** Clears on-screen displays and returns to last input viewing.



-  **9**** Accesses the [Quick Help].
-  **More actions** Displays more remote control functions.
-  **AD/SAP**** Audio descriptions function will be enabled.
-  **Mute** Mutes all sounds.
-  **Mute**** Accesses the [Accessibility] menu.
-  **Voice recognition** Network connection is required to use the voice recognition function.
 - Check for recommended content. (Some recommended services may not be available in some countries.)
-  **Voice recognition**** Speak while pressing and holding the button to use the voice recognition feature.
-  **Q. Settings** Accesses the Quick Settings.
-  **Q. Settings**** Displays the [All Settings] menu.
-  **Up/Down/Left/Right** Press the up, down, left or right button to scroll the menu. If you press  buttons while the pointer is in use, the pointer will disappear from the screen and Magic Remote will operate like a general remote control. To display the pointer on the screen again, shake Magic Remote to the left and right.
-      These access special functions in some menus.
-  **Red button** Runs the record function.
-  **Streaming Service buttons** Connects to the Video Streaming Service.

(Some buttons and services may not be provided depending on models or regions.)

 **Note**

**** To use the button, press and hold for more than 1 second.**

5 Connections

Connect various external devices to the TV and switch input modes to select an external device. For more information of external device's connection, refer to the manual provided with each device.

HDMI

- When connecting the HDMI cable, the product and external devices should be turned off and unplugged.



- Supported HDMI Audio format (Depending on model):
True HD (48 kHz),
Dolby Digital / Dolby Digital Plus (32 kHz, 44.1 kHz, 48 kHz),
PCM (32 kHz, 44.1 kHz, 48 kHz, 96 kHz, 192 kHz)

✔ Note

If the device connected to Input Port also supports HDMI Deep Colour, your picture may be clearer. However, if the device doesn't support it, it may not work properly. In that case, change the TV's [HDMI Deep Colour] setting to off.

- ⚙️ → ⚙️ → [General] → [Devices] → [HDMI Settings] → [HDMI Deep Colour]
 - On: Support 4K @ 50/60 Hz (4:4:4, 4:2:2, 4:2:0), 4K @ 100/120 Hz (4:4:4, 4:2:2, 4:2:0)
 - Off: Support 4K @ 50/60 Hz (4:2:0)
- Use a certified cable with the HDMI logo attached.
- If you do not use a certified HDMI cable, the screen may not display or a connection error may occur.
- Recommended HDMI Cable Types
 - Ultra High Speed HDMI[®]/TM cable (3 m or less)

USB

Some USB Hubs may not work. If a USB device connected using a USB Hub is not detected, connect it to the USB port on the TV directly.

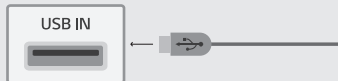

✔ Note

- For an optimal connection, HDMI cables and USB devices should have bezels less than 10 mm thick, 18 mm width and 8 mm a wire diameter. Use an extension cable that supports USB 2.0 or higher if the USB cable or USB memory stick does not fit into your TV's USB port.

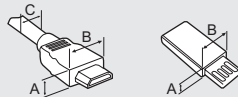

* $A \leq 10 \text{ mm}$

* $B \leq 18 \text{ mm}$

* $C \leq 8 \text{ mm}$

IR Blaster

Control the set-top box (cable/satellite/IP/OTT), Blu-ray/DVD player, soundbar, game consoles, etc., using the IR Blaster. (Depending on country)

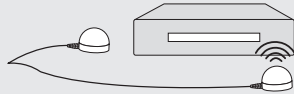

✔ Note

- Connect the IR Blaster cable to the TV's IR Blaster port.
- Place both ends (one or two) of the IR Blaster in front of the external device as shown in the picture below.
- Use universal control settings to control the device. Go to → → [General] → [Devices] → [External Devices] → [Universal Control Settings].
- Secure the IR Blaster with the 3M tape provided.

CI module

View the encrypted (pay) services in digital TV mode. (Depending on model)

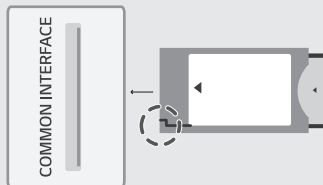

✔ Note

- Check if the CI module is inserted into the **COMMON INTERFACE** in the right direction. If the module is not inserted properly, this can cause damage to the TV and the **COMMON INTERFACE**.
- If the TV does not display any video and audio when CI+ CAM is connected, please contact to the Terrestrial/Cable/Satellite Service Operator.

External Devices

Available external devices are: Blu-ray player, HD receivers, DVD players, VCRs, audio systems, USB storage devices, PC, gaming devices, and other external devices.

✔ Note

- The external device connection may differ from the model.
- Connect external devices to the TV regardless of the order of the TV port.
- If you record a TV programme on a Blu-ray/DVD recorder or VCR, make sure to connect the TV signal input cable to the TV through a DVD recorder or VCR. For more information of recording, refer to the manual provided with the connected device.
- Refer to the external equipment's manual for operating instructions.
- If you connect a gaming device to the TV, use the cable supplied with the gaming device.
- In PC mode, there may be noise associated with the resolution, vertical pattern, contrast or brightness. If noise is present, change the PC output to another resolution, change the refresh rate to another rate or adjust the brightness and contrast on the [Picture] menu until the picture is clear.
- In PC mode, some resolution settings may not work properly depending on the graphics card.
- If Ultra HD content is played on your PC, video or audio may become disrupted intermittently depending on your PC's performance. (Depending on model)
- When connecting via a wired LAN, it is recommended to use a CAT 7 cable. (Only when LAN port is provided.)

6 Troubleshooting

Cannot control the TV with the remote control.	<ul style="list-style-type: none">• Check the remote control sensor on the product and try again.• Check if there is any obstacle between the product and the remote control.• Check if the batteries are still working and properly installed (⊕ to ⊕, ⊖ to ⊖).
No image display and no sound is produced.	<ul style="list-style-type: none">• Check if the product is turned on.• Check if the power cord is connected to a wall outlet.• Check if there is a problem in the wall outlet by connecting other products.
The TV turns off suddenly.	<ul style="list-style-type: none">• Check the power control settings. The power supply may be interrupted.• Check if the auto-off function is activated on the settings related time.• If there is no signal while the TV is on, the TV will turn off automatically after 15 minutes of inactivity.
When connecting to the PC (HDMI), no signal is detected.	<ul style="list-style-type: none">• Turn the TV off/on using the remote control.• Reconnect the HDMI cable.• Restart the PC with the TV on.
Abnormal Display	<ul style="list-style-type: none">• If the product feels cold to the touch, there may be a small “flicker” when it is turned on. This is normal, there is nothing wrong with product.• This panel is an advanced product that contains millions of pixels. You may see tiny black dots and/or brightly coloured dots (white, red, blue or green) at a size of 1 ppm on the panel. This does not indicate a malfunction and does not affect the performance and reliability of the product. This phenomenon also occurs in third-party products and is not subject to exchange or refund.• You may find different brightness and colour of the panel depending on your viewing position(left/right/top/down). This phenomenon occurs due to the characteristic of the panel. It is not related with the product performance, and it is not malfunction.
Generated Sound	<ul style="list-style-type: none">• “Cracking” noise: A cracking noise that occurs when watching or turning off the TV is generated by plastic thermal contraction due to temperature and humidity. This noise is common for products where thermal deformation is required.• Electrical circuit humming/panel buzzing: A low level noise is generated from a high-speed switching circuit, which supplies a large amount of current to operate a product. It varies depending on the product. This generated sound does not affect the performance and reliability of the product.



- Make sure to wring any excess water or cleaner from the cloth.
- Do not spray water or cleaner directly onto the TV screen.
- Make sure to spray just enough of water or cleaner onto a dry cloth to wipe the screen.

7 Specifications

(Depending on country)

Broadcasting Specifications				
	Digital TV			Analogue TV
Television system	DVB-T/T2, DVB-C, DVB-S/S2			PAL B/B, PAL B/G, PAL D/K, PAL-I, SECAM B/G, SECAM D/K, NTSC-M
Programme coverage	DVB-S/S2 ¹⁾	DVB-C ¹⁾	DVB-T/T2 ¹⁾	46 ~ 862 MHz
	950~2,150 MHz	46 ~ 890 MHz	VHF III : 174 ~ 230 MHz UHF IV : 470 ~ 606 MHz UHF V : 606 ~ 862 MHz S Band II : 230 ~ 300 MHz S Band III : 300 ~ 470 MHz	
Maximum number of storable programmes	6,000		3,000	
External antenna impedance	75 Ω			
CI Module (W x H x D)	100.0 mm x 55.0 mm x 5.0 mm			

1) Only DVB-T2/C/S2 support model only.

Wireless module(LGSBWAC95)Specifications

Wireless LAN (IEEE 802.11a/b/g/n/ac)

Frequency range	Output Power (Max.)
2,400 to 2,483.5 MHz	19 dBm
5,150 to 5,725 MHz	18 dBm
5,725 to 5,850 MHz	13.5 dBm

Bluetooth

Frequency range	Output power(Max.)
2,400 to 2,483.5 MHz	9 dBm

As band channels can vary per country, the user cannot change or adjust the operating frequency. This product is configured for the regional frequency table.

For consideration of the user, this device should be installed and operated with a minimum distance of 20 cm between the device and the body.

Environment condition

Operating Temperature	0 °C to 40 °C
Operating Humidity	Less than 80 %
Storage Temperature	-20 °C to 60 °C
Storage Humidity	Less than 85 %

- For information of the power supply and power consumption, refer to the label attached to the product.
 - The typical power consumption is measured in accordance with IEC 62087 or each country's energy regulations.
 - * On some models, the label is inside the external device connection terminal cover.
 - * Depending on the model or country, the typical power consumption may not be on label.

Open Source Software Notice Information

To obtain the source code under GPL, LGPL, MPL, and other open source licenses, that is contained in this product, please visit <http://opensource.lge.com>.

In addition to the source code, all referred license terms, warranty disclaimers and copyright notices are available for download.

LG Electronics will also provide open source code to you on CD-ROM for a charge covering the cost of performing such distribution (such as the cost of media, shipping, and handling) upon email request to opensource@lge.com.

This offer is valid for a period of three years after our last shipment of this product. This offer is valid to anyone in receipt of this information.

Licenses

HDMITM
HIGH-DEFINITION MULTIMEDIA INTERFACE

QUICKSET[®]
(Magic Remote supported models only)

HEVC AdvanceTM
Covered by Patents at patentlist.hevcadvance.com

8 Precautions for Protecting the OLED TV Screen

Unlike regular LED/LCDs, OLED TVs produce images that emit light for each pixel, achieving a perfect black colour and delivering clear images without blurring.

Due to the nature of the organic materials used to achieve high-resolution image quality, OLED displays generally experience image retention on the screen, which can be a persistent phenomenon. This phenomenon is observed in all OLED panels, and although recommended picture modes can minimise image retention, current technology cannot completely prevent this from occurring.

Displaying the same image for a long time or repeatedly displaying the same image can cause image retention on the screen, which is a common phenomenon in OLED panel products due to the nature of the product. This product has a built-in screen protection feature. Avoid displaying images that are likely to cause image retention, and follow the recommendations.

Images that are likely to cause image retention

- Images with black areas on the top and bottom and/or the left and right sides of the screen.
- Images whose aspect ratio is 4:3 or 21:9.
- Images that are fixed for a long time, such as program number, station logo, game console icon, set-top box menu, etc.
- Other fixed screen images or repeatedly displayed images.

Running [Pixel Cleaning] to Protect the OLED TV Screen

The OLED TV is equipped with a Pixel Cleaning feature to check the status of the screen by itself and prevent image retention. This feature is automatically activated when the TV is turned off after four hours of cumulative use (per day) or after 2,000 hours of cumulative use (per year).

While this feature is running, horizontal lines may appear at the top and bottom of the screen.

The pixel cleaning feature runs for approximately 1 hour and requires the power cord and main power to be connected to the product.

- To run this function manually, press the  button on the remote control, go to  → [Support] → [OLED Screen Saver] and press [Pixel Cleaning].

Recommendations for Minimising Image Retention

When watching the TV for a long time, press the  button on the remote control, go to  → [Picture] → [Select Mode] and set the mode to [Eco], go to [Advanced Settings] → [Brightness] and set [OLED Pixel Brightness] to a lower level. In addition, press the  button on the remote control, go to  → [Support] → [OLED Screen Saver] and set the [Adjust Logo Brightness] value to [High].

When showing images with black bars at the top/bottom/left/right side of the screen, press the  button on the remote control, press , and go to [Picture] → [Aspect Ratio] → [User Selection] → [Vertical Zoom] or [4-Way Zoom] to remove the black bars.

Turn off the menus for setting up devices such as set-top boxes so that they are not displayed on the screen for a long time.

Note

- When the screen is showing one fixed image for a long time, the screen brightness will be automatically reduced and then restored once the screen content changes. This is a normal function to minimise image retention.



РУССКИЙ

РУКОВОДСТВО ПОЛЬЗОВАТЕЛЯ

Руководство по технике безопасности

LG OLED TV

Перед началом эксплуатации устройства внимательно прочтите настоящее руководство и сохраните его для будущего использования.



www.lg.com
Авторское право © LG Electronics Inc., 2021. Все права защищены.

Название

1 Предупреждение! Правила по технике безопасности

2 Подготовка

- Поднятие и перемещение
- Установка на столе
- Крепление на стене
- Подключение антенны/Кабеля
- Подключение спутниковой тарелки

3 Начало работы с телевизором

- Включение телевизора
- Регистрация пульта ДУ Magic
- Подключение смарт-устройств с помощью NFC-меток

4 Использование пульта ДУ

- Использование пульта ДУ Magic

5 Подключения

6 Устранение неисправностей

7 Технические характеристики

- Уведомление о программном обеспечении с открытым исходным кодом
- Лицензии



8 Меры предосторожности для защиты OLED-экрана телевизора

До прочтения данного руководства

- Внимательно прочтите данное руководство перед началом работы с телевизором и сохраните его для последующего использования.
- На веб-сайте можно загрузить руководство, содержащее сведения по установке, использованию, поиску и устранению неисправностей, а также технические характеристики, лицензию и т.д., и просмотреть его на ПК или мобильном устройстве.

Руководство пользователя

Дополнительные сведения о телевизоре см. во встроенном «РУКОВОДСТВЕ ПОЛЬЗОВАТЕЛЯ». (в зависимости от модели).

- Чтобы открыть «Руководство пользователя», выберите  →  → [Поддержка] → [Руководство пользователя]

Принадлежности, приобретаемые отдельно

- Отдельные элементы могут быть изменены или модифицированы без уведомления. Для приобретения этих принадлежностей обратитесь к дилеру. Данные устройства работают только с совместимыми моделями.
- Название модели или ее конструкция может изменяться в зависимости от функциональных обновлений, решения производителя или от его политики.
- Кабель для подключения антенн и внешних устройств следует приобрести отдельно.

✓ Примечание

- Технические характеристики устройства или содержимое данного «Руководства» могут быть изменены без предварительного уведомления с целью улучшения функций устройства.
- Комплектация устройства может отличаться в зависимости от модели.
- Изображения изделия могут отличаться от Вашего телевизора.

1 Предупреждение! Правила по технике безопасности



ВНИМАНИЕ

ОПАСНОСТЬ ПОРАЖЕНИЯ ЭЛЕКТРИЧЕСКИМ ТОКОМ.
НЕ ОТКРЫВАТЬ.



ВНИМАНИЕ: ДЛЯ СНИЖЕНИЯ РИСКА ПОРАЖЕНИЯ ЭЛЕКТРИЧЕСКИМ ТОКОМ НЕ СНИМАЙТЕ КРЫШКУ (ИЛИ ЗАДНЮЮ ПАНЕЛЬ). ВНУТРИ НЕТ КОМПОНЕНТОВ, КОТОРЫЕ МОГЛИ БЫ ОБСЛУЖИВАТЬСЯ ПОЛЬЗОВАТЕЛЕМ. ОБРАТИТЕСЬ К КВАЛИФИЦИРОВАННОМУ СПЕЦИАЛИСТУ ПО ОБСЛУЖИВАНИЮ.



Этот символ предупреждает пользователя о наличии внутри корпуса устройства неизолированных компонентов с опасным напряжением, величины которого может оказаться достаточно для поражения электрическим током.



Этот символ предупреждает пользователя о важных инструкциях по эксплуатации и обслуживанию, указанных в документации, которая прилагается к устройству.

ПРЕДУПРЕЖДЕНИЕ: ЧТОБЫ СНИЗИТЬ РИСК ВОЗНИКНОВЕНИЯ ПОЖАРА ИЛИ ПОРАЖЕНИЯ ЭЛЕКТРИЧЕСКИМ ТОКОМ, ОБЕРЕГАЙТЕ УСТРОЙСТВО ОТ ДОЖДЯ И ВЛАГИ.

• ВО ИЗБЕЖАНИЕ ВОЗГОРАНИЯ НЕ РАЗМЕЩАЙТЕ РЯДОМ С УСТРОЙСТВОМ СВЕЧИ ИЛИ ДРУГИЕ ИСТОЧНИКИ ОТКРЫТОГО ОГНЯ.

• **Не размещайте телевизор и пульт ДУ в следующих местах:**

- Под воздействием прямого солнечного света;
- В местах с повышенной влажностью, например, в ванной комнате;
- Вблизи источников тепла, например: печей, обогревателей и др.;
- Вблизи кухонных столов или увлажнителей, где на них может попасть пар или масло;
- В местах, не защищенных от дождя или ветра;
- Не допускайте попадания на устройство капель или брызг жидкостей, а также не ставьте предметы с жидкостями, например: вазы, чашки и т. д. на устройство или над ним (например, на полках над устройством);
- Возле воспламеняемых веществ, например, бензина или свечей. Не подвергайте телевизор непосредственному воздействию кондиционера;
- Не устанавливайте устройство в местах большого скопления пыли.

В противном случае это может привести к возгоранию, поражению электрическим током, взрыву, а также неправильной работе или деформации устройства.

• Вентиляция

- Устанавливайте телевизор в местах с надлежащей вентиляцией. Не устанавливайте телевизор внутри ограниченного пространства, например, в шкафу.
- Не устанавливайте устройство на ковёр или подушку.
- Не накрывайте устройство тканью или другими материалами, когда оно включено.
- Не прикасайтесь к вентиляционным отверстиям. При длительном просмотре телевизора они могут сильно нагреться.
- Не допускайте физического или механического воздействия на кабель питания, а именно: перекручивания, завязывания, перегибания кабеля. Обращайте особое внимание на вилки, розетки и места соединения кабеля питания с устройством.
- Не перемещайте телевизор, если к розетке подключен кабель питания.
- Не используйте кабель питания, если он поврежден или неплотно вставлен в розетку.
- Отключая кабель питания, держите его за вилку. Не тяните за кабель питания, чтобы отключить телевизор.
- Не подключайте слишком много устройств к одной сетевой розетке. Это может привести к возгоранию или поражению электрическим током.

- **Отключение устройства от питания**
 - Средством для отключения устройства от питания служит вилка кабеля питания. На случай возникновения экстренных ситуаций доступ к сетевой вилке должен оставаться свободным.
- Не разрешайте детям забираться на телевизор или держаться за него. Телевизор может упасть, что может привести к тяжелым травмам.
- **Заземление наружной антенны** (может отличаться в зависимости от страны):
 - Если установлена наружная антенна, соблюдайте следующие меры предосторожности. Система наружной антенны не должна располагаться возле воздушных линий электропередачи или других электрических систем освещения или питания, а также в местах возможного контакта с такими линиями электропередачи или сетями питания. Несоблюдение этого требования может привести к летальному исходу или серьезным травмам.
- **Заземление** (кроме устройств без заземления)
 - Телевизор с заземленной вилкой с тремя контактами следует подключать к заземленной розетке с тремя контактами. Для предотвращения возможного поражения электрическим током убедитесь, что подключен провод заземления.
- Не прикасайтесь к устройству или антенне во время грозы. Возможно поражение электрическим током.
- Убедитесь, что кабель питания плотно вставлен в телевизор и настенную розетку. Несоблюдение этого требования может привести к повреждению вилки и розетки, а в некоторых случаях и к возгоранию.
- Не вставляйте в устройство металлические или воспламеняемые предметы. Если в устройство попал посторонний предмет, отключите кабель питания и обратитесь в сервисный центр.
- Не прикасайтесь к свободному концу подключенного кабеля питания. Возможно поражение электрическим током.

- **В любом из перечисленных ниже случаев немедленно отключите устройство от питания и обратитесь в местный сервисный центр.**
 - Устройство было повреждено.
 - При попадании в устройство (например, адаптер переменного тока, кабель питания или телевизор) воды или другого вещества.
 - При появлении запаха дыма или других запахов, исходящих от телевизора.
 - Во время грозы или если устройство не планируется использовать длительное время.
- Даже если телевизор выключен с помощью пульта ДУ или кнопки, он все равно остается подключенным к источнику питания, пока не отсоединен кабель питания.
- Не используйте возле телевизора высоковольтное электрооборудование (например, электромухобойку). В результате устройство может быть повреждено.
 - Не пытайтесь каким-либо способом модифицировать данное устройство без письменного разрешения компании LG Electronics. Возможно случайное возгорание или поражение электрическим током. Обратитесь в местный сервисный центр для обслуживания или ремонта. Несанкционированная модификация может лишить пользователя гарантии на данное устройство.
 - Используйте дополнительные устройства/аксессуары, одобренные компанией LG Electronics. Несоблюдение этого требования может привести к возгоранию, поражению электрическим током, неправильной работе или повреждению устройства.
 - Не разбирайте адаптер переменного тока и кабель питания. Это может привести к пожару или поражению электрическим током.
 - Пользуйтесь адаптером осторожно, не допускайте его падения и не подвергайте ударам. Удары могут привести к повреждению устройства.
 - Чтобы снизить риск возгорания или поражения электрическим током, не прикасайтесь к телевизору руками. Если контакты кабеля питания влажные или покрыты пылью, полностью просушите вилку или сотрите с нее пыль.

- **Батарейки**

- Храните аксессуары (батарейки и т. д.) в безопасном месте, недоступном для детей.
- Не замыкайте, не разбирайте батареи и не подвергайте их чрезмерному нагреванию. Не утилизируйте батареи путем сжигания. Элементы питания не должны подвергаться нагреву от прямых солнечных лучей, огня или электрических обогревателей.
- Внимание: В случае установки батарей недопустимого типа существует опасность возгорания или взрыва.

- **Перемещение**

- Перед перемещением устройства убедитесь, что оно выключено и отключено от сети, а все кабели отсоединены. Для перемещения больших телевизоров может потребоваться 2 человека. Не давите на переднюю панель телевизора и не нагружайте ее. В противном случае это может привести к повреждению устройства, возгоранию или травме.
- Держите влагопоглощающий упаковочный материал и виниловую упаковку в месте, недоступном для детей.
- Не подвергайте устройство ударам и не допускайте попадания в него посторонних предметов. Не допускайте падения на экран телевизора каких-либо предметов.
- Не нажимайте сильно на панель рукой или острым предметом (например, гвоздем, карандашом или ручкой). Не царапайте панель. Это может привести к повреждениям экрана.

- **Очистка**

- Перед очисткой отключите кабель питания. Затем осторожно протрите устройство мягкой/сухой тканью. Не распыляйте воду или другие жидкости непосредственно на телевизор. Не используйте очистители для стекол, освежители воздуха, средства для уничтожения насекомых, смазочные вещества, восковую полировальную пасту (автомобильную или промышленную), абразивные средства, растворители, бензол, спирт и т. п. вещества, которые могут повредить устройство и его панель. Это может привести к поражению электрическим током или повреждению устройства.

2 Подготовка

Поднятие и перемещение

Во избежание повреждения и для обеспечения безопасной транспортировки (независимо от типа и размера телевизора) перед поднятием или перемещением телевизора ознакомьтесь со следующими инструкциями.

- Телевизор предпочтительно перемещать в оригинальной коробке или упаковочном материале.
- Перед поднятием или перемещением телевизора отключите кабель питания и все остальные кабели.

- Во избежание царапин, когда Вы держите телевизор, экран должен быть направлен в сторону от Вас.

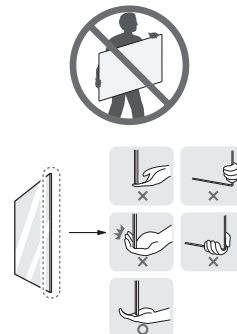

- Крепко удерживайте корпус телевизора сбоку и снизу. Не нажимайте на экран и на области решетки динамика.

- Большой телевизор должны переносить не менее 2-х человек.
- При транспортировке телевизора в руках удерживайте его, как показано на следующем рисунке.

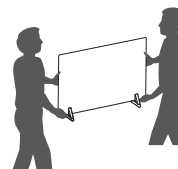

- При транспортировке не подвергайте телевизор тряске или избыточной вибрации.
- При транспортировке держите телевизор вертикально, не ставьте его на бок и не наклоняйте влево или вправо.
- Не оказывайте чрезмерного давления на каркас рамы, ведущего к ее сгибанию/деформации, так как это может привести к повреждению экрана.
- При обращении с телевизором будьте осторожны, чтобы не повредить выступающие кнопки.



- Избегайте касания экрана, так как это может привести к его повреждению.
- Для предотвращения появления царапин при подсоединении подставки к телевизору, положите его на стол экраном вниз, подложив мягкую ткань или упаковочный пакет.

Установка на столе

- 1 Поднимите и вертикально установите телевизор на столе.
 - Оставьте зазор минимум 10 см от стены для достаточной вентиляции.
- 2 Подключите кабель питания к розетке.

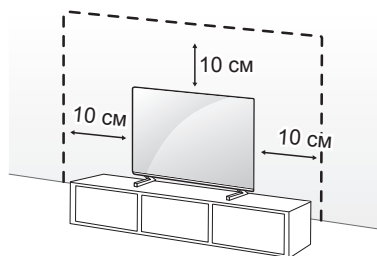

(в зависимости от модели).



- Не наносите посторонние вещества (масла, смазочные вещества и т. п.) на поверхность винта при сборке устройства. (Это может привести к повреждению устройства).
- При установке телевизора на подставку нужно предпринять меры по предотвращению его опрокидывания. При несоблюдении указанных мер предосторожности устройство может упасть, что может привести к травмам.
- Для обеспечения безопасности и увеличения продолжительности срока службы устройства, не используйте детали, не одобренные изготовителем.
- Какие-либо повреждения или ущерб, вызванные использованием деталей, не одобренных производителем, не являются гарантийным случаем.
- Убедитесь, что винты правильно вставлены и надежно затянуты. (Если они не будут надежно затянуты, телевизор может наклониться вперед после установки). Не затягивайте винты слишком сильно, иначе они могут быть затянуты неправильно или повреждены.
- Если для установки на шкаф или полку используется подставка, убедитесь, что она шире, чем телевизор.

Закрепление телевизора на стене

- 1 Вставьте и затяните болты с ушками или болты кронштейнов ТВ на задней панели телевизора.
 - Если в местах для болтов с ушками уже установлены другие болты, то сначала выкрутите их.
- 2 Закрепите кронштейны на стене с помощью болтов. Совместите кронштейн и болты с ушками на задней панели телевизора.
- 3 Крепким шнуром надежно привяжите болты с ушками к кронштейнам. Убедитесь в том, что шнур расположен горизонтально.

- Используемая для крепления поверхность должна быть достаточно устойчивой и прочной.
- Кронштейны, винты и шнуры не входят в комплект поставки. Дополнительные аксессуары можно приобрести у местного дилера.

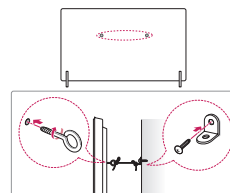

(в зависимости от модели).

Подставка

(в зависимости от модели)

Подставка	Модель
AP-G1DV55	OLED55G1*
AP-G1DV65	OLED65G1*
AP-G1DV77	OLED77G1*

Крепление на стене

Прикрепите настенный кронштейн (приобретается отдельно) к задней поверхности телевизора и зафиксируйте его на стене, выровняв по уровню. Для монтажа на стену из непрочных материалов, обязательно обратитесь к квалифицированному специалисту по монтажу и строительству. Для крепления телевизора к стене, компания LG Electronics рекомендует вызывать квалифицированного мастера. Рекомендуется использовать кронштейн для настенного крепления LG. Кронштейн для настенного крепления LG обеспечивает удобство настройки положения с подключенными кабелями. Если Вы используете кронштейн для настенного крепления другого производителя, рекомендуется использовать кронштейн, который обеспечивает надежное крепление устройства на стене и наличие достаточного места за устройством для удобного подсоединения всех внешних устройств. Рекомендуется подключать все кабели до установки фиксированных настенных креплений.

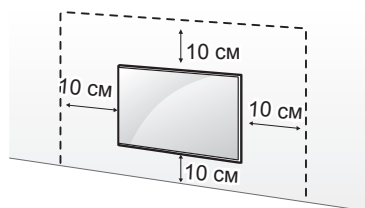

(в зависимости от модели).



- Перед установкой настенного крепления телевизора, отсоедините подставку, выполнив процедуру подсоединения подставки в обратном порядке.
- Дополнительные сведения по винтам и кронштейну для настенного крепления см. в разделе «Принадлежности, приобретаемые отдельно».
- Если требуется закрепить устройство к стене, установите на его задней панели стандартное VESA-крепление для монтажа на стене (дополнительный аксессуар). Во избежание падения устройства, при установке надежно закрепите его с помощью кронштейна для настенного крепления (дополнительный аксессуар).
- При креплении телевизора на стене убедитесь, что устройство не висит на кабеле питания и сигнальных кабелях.
- Не устанавливайте устройство на стену, где оно может быть подвержено воздействию масляных паров (например, на кухне, рядом с плитой). Это может повредить устройство и привести к его падению.
- Если настенный кронштейн предполагает плотное прилегание телевизора к стене, учитывайте особенности стены, из-за которых такое расположение может быть невозможным.

Кронштейн для настенного крепления

(в зависимости от модели).

Убедитесь в том, что винты и настенный кронштейн соответствуют стандартам VESA. В следующей таблице приведены стандартные габариты для комплектов настенного крепления.

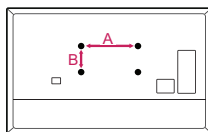

Модель	OLED55/65/77G1*
VESA (A x B) (мм)	300 x 300
Стандартный винт	M6
Количество винтов	4
Кронштейн для настенного крепления	OLW480B



Чтобы получить дополнительную информацию, просмотрите на смартфоне видео по установке.

Меры предосторожности

(За исключением OLW480B)

- Вызванный мастер должен внимательно прочесть это руководство, чтобы правильно установить оборудование.
- После прочтения руководства и завершения монтажа мастеру следует передать это руководство пользователю, которому тоже будет полезно с ним ознакомиться. В дальнейшем руководство полагается хранить под рукой на случай необходимости.

После прочтения храните руководство по установке в специально отведенном месте. Оно вам еще пригодится.



- Установку оборудования поручите квалифицированному мастеру, рекомендованному магазином.
Во избежание всевозможных рисков вплоть до травмирования окружающих устанавливать устройство должен квалифицированный мастер.
- Не монтируйте устройство на поверхностях, которые могут не выдержать его веса.
Если поверхность недостаточно жесткая и прочная, устройство может упасть и травмировать людей.
- Если установленное устройство понадобится перенести или заменить, обратитесь к квалифицированному мастеру, которого порекомендуют в магазине.
Установка устройства является технической задачей, и выполнять ее самостоятельно небезопасно.
- После установки не тяните и не дергайте устройство, а также не подвергайте его ударам.
В противном случае устройство может упасть и травмировать людей.
- При монтаже устройства на стене позаботьтесь о том, чтобы провода, в частности кабель питания и сигнальный кабель, не свешивались с задней панели телевизора.
Так их легко повредить, что приведет к воспламенению, поражению электрическим током или к нарушению работы устройства.
- При установке изделия наденьте защитные перчатки.
 - Устанавливая изделие голыми руками, можно получить травму.



- Монтируйте устройство в соответствии с инструкциями в руководстве пользователя. Несоблюдение инструкций может привести к поломке устройства или травмированию окружающих.
- Не рекомендуется монтировать устройство или регулировать высоту крепления в одиночку. Лучше делать это вдвоем.
Попытки монтировать устройство или отрегулировать высоту крепления в одиночку могут привести к повреждению оборудования или травмированию.
- Прежде чем приступить к монтажу устройства, выберите подходящую поверхность и подготовьте ее. Используйте для фиксации дюбели и винты из комплекта поставки.
Дюбели и винты ненадлежащего качества могут не выдержать веса устройства.
- Для сверления отверстий в стене используйте сверла указанного диаметра. Глубина отверстия должна соответствовать значениям, указанным в инструкциях.
Если не соблюдать инструкции по сверлению отверстий и монтажу устройства, крепление будет ненадежным, а конструкция — опасной.
- Не протирайте устройство влажной тканью. Не оставляйте под устройством работающие нагревательные приборы или увлажнители воздуха.
Вода или пар могут попасть внутрь устройства и повредить его. При слишком высокой температуре возможно нарушение работы устройства, возгорание или поражение электрическим током.
- Не устанавливайте устройство возле пожарного спринклера или датчика дыма, возле источников тока и высоковольтных проводов, а также на участках, где оно может подвергаться вибрациям или механическим ударам.
- Перед монтажом устройства извлеките его кабель питания из розетки.
В противном случае может случиться возгорание или поражение электрическим током.
- Во время выполнения работ руки должны быть защищены. Перед началом монтажа наденьте специальные перчатки.
Выполнение работ без перчаток чревато травмами.
- Подключайте устройство с помощью кабеля из комплекта поставки. Кабель ненадлежащего качества может быстро прийти в негодность в результате трения об стену. Используйте правильный тип кабеля (зависит от модели устройства).

Подготовка к монтажу

(За исключением OLW480B)

- Это изделие предназначено только для крепления телевизора на стене.
- Если монтаж выполнен небрежно либо с использованием неподходящего настенного кронштейна, это может привести к повреждению продукта или стать причиной несчастного случая.
- Монтируйте настенный кронштейн в строгом соответствии с инструкциями руководства.
- Если вам не все понятно в инструкциях, прекратите работы и обратитесь за консультацией в сервисный центр.
Если консультация не помогла разрешить все вопросы, воспользуйтесь услугами квалифицированного мастера.
- Рекомендуется монтировать изделие на бетонную стену или деревянную балку. Монтаж на поверхностях другого типа (гипсокартонные, фанерные или кирпичные стены) не рекомендован. Неправильно монтированное изделие может упасть.
- Крепите изделие только к вертикальной стене.
Нельзя крепить изделие к наклонной стене либо потолку. Допускается легкий наклон стены, не превышающий допуски строительных стандартов.
Компания LG не несет ответственности за повреждения, возникшие вследствие ненадлежащего монтажа изделия, например его крепления к наклонной стене или потолку.

- Перед монтажом проверьте наличие необходимых принадлежностей из комплекта поставки. Мы не несем ответственности за отсутствующие или поврежденные принадлежности, если была вскрыта внутренняя упаковка.
- Если какие-то из мелких принадлежностей проглотит маленький ребенок, это может вызвать удушье! Держите мелкие принадлежности из комплекта поставки в месте, недоступном для детей.
- Затягивайте винты до упора.
Однако при этом не переусердствуйте. Из-за чрезмерных усилий можно повредить стену или изделие либо снизить функциональность изделия.
- Не устанавливайте на креплении телевизор, создающий по своим параметрам нагрузку больше допустимой, и не допускайте давления на изделие извне.
- Будьте внимательны, работая с инструментом, чтобы избежать несчастных случаев.

Инструменты для монтажа

- Крестообразная отвертка (ручная или электрическая), уровень, дрель, сверло по бетону Ø 8 мм или сверло по стали Ø 4 мм

Закрепление телевизора на стене

(За исключением OLW480B)

- После установки не отодвигайте телевизор от стены слишком сильно.

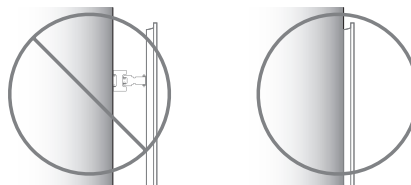

Фиксация дюбелей и винтов

(За исключением OLW480B)

Должны выполняться перечисленные ниже условия.

- Толщина и материал выбранной вами стены, а также материал ее отделки указаны в руководстве по установке как допустимые. Перед началом установки убедитесь, что стена может выдержать вес телевизора.
- Устройство следует устанавливать на бетонной стене, в которой нет трещин, с помощью дюбелей и винтов из комплекта поставки.
- Не монтируйте устройство на картонных перегородках и стенах из гипсокартона или древесноволокнистой плиты (ДВП) средней плотности. Если устройство необходимо установить на стене такого типа, дюбельные винты должны крепиться к подпорной стене (бетонной) или к деревянной балке, расположенной внутри отделочного слоя.
- Настенное крепление необходимо зафиксировать на балке. Обычно это не представляет проблемы, однако в некоторых случаях монтаж на балке выполнить невозможно. В таком случае необходимо использовать дюбели для гипсокартона, например откидные болты. При использовании дюбелей для гипсокартона убедитесь, что дюбели и стена могут выдержать вес телевизора. Обратите внимание, что дюбели, поставляемые в комплекте, не являются универсальными, поэтому перед использованием рекомендуется консультация специалиста.
- При монтаже изделия на стене, тип которой не указан в этом руководстве, убедитесь, что каждая точка крепления может выдержать вытяжную нагрузку более 70 кгс (686 Н) и сдвигающую нагрузку более 100 кгс (980 Н).
- Используйте сверло Ø 8 мм для бетона и отбойный молоток (перфоратор) или сверло Ø 4 мм для деревянных балок.

Для монтажа на бетонной стене

- 1 Просверлите отверстия под дюбели глубиной 80–100 мм с помощью сверла \varnothing 8 мм.
- 2 Очистите просверленные отверстия.
- 3 Вставьте в отверстия дюбели из комплекта поставки для фиксации настенного кронштейна. (Для установки дюбелей используйте молоток.)
- 4 Расположите настенный кронштейн так, чтобы его отверстия совпали с отверстиями в стене, и плотно прижмите.
- 5 Вкрутите в отверстия винты для крепления настенного кронштейна. Затяните винты с усилием 45–60 кгс/см.

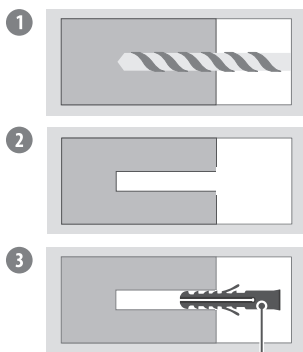

Анкерное крепление для настенного монтажа

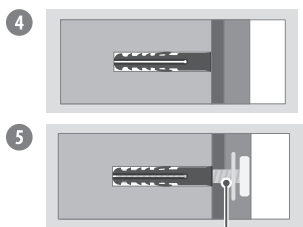

Винт для настенного монтажа



Для монтажа на деревянной балке

Используйте сверло \varnothing 4 мм для сверления отверстий глубиной 76 мм в деревянной балке. (Очистите просверленное отверстие.) Закрепите винт для настенного монтажа непосредственно на деревянной балке без применения анкерного крепления для настенного монтажа.

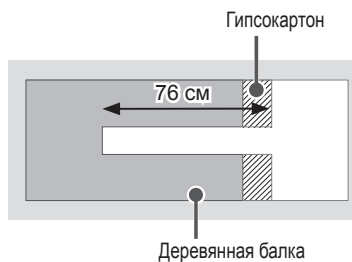

Монтаж крепления и дополнительные работы



- При подключении дополнительных кабелей с боков рекомендуем ухватиться за края телевизора строго по центру (за левый и правый либо верхний и нижний края) и слегка оттянуть его от стены, чтобы открыть доступ к разъему.
- Перед подключением дополнительных кабелей снизу рекомендуем снять телевизор с настенного крепления.
- Используйте кабелепровод, чтобы аккуратно подобрать кабели снизу, как показано ниже. Крепления для кабелей не поставляются с изделием, покупайте их отдельно.

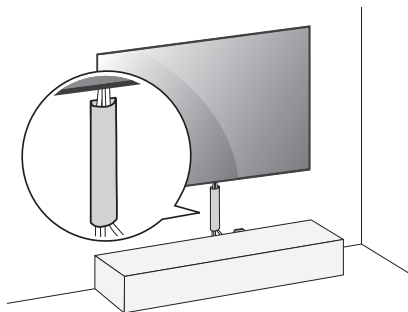

(Пример.)

- Следите за тем, чтобы монтированное крепление было все время прижато к стене.
 - В противном случае оно расшатывается, вибрирует и может сломаться.

Подключение антенны/Кабеля

Подключите телевизионный антенный кабель (75 Ω) к входному гнезду в ТВ (Antenna/Cable IN).

- Для подключения нескольких телевизоров используйте антенный разветвитель.
- Если присутствуют помехи и Вы используете личную антенну, сориентируйте её в направлении на ТВ-вышку.
- При плохом качестве изображения правильно установите усилитель сигнала, чтобы обеспечить изображение более высокого качества.
- Антенный кабель, усилитель и разветвитель в комплект поставки не входят.
- В местах, где отсутствует телевидение Ultra HD, этот телевизор не может напрямую получать сигналы вещания Ultra HD.

Подключение спутниковой тарелки

Подключите кабель от спутниковой тарелки (75 Ω), или к специальной спутниковой розетке с проходом по питанию. (в зависимости от модели).

3 Начало работы с телевизором

Включение телевизора

Функциями телевизора можно удобно управлять с помощью соответствующей кнопки.

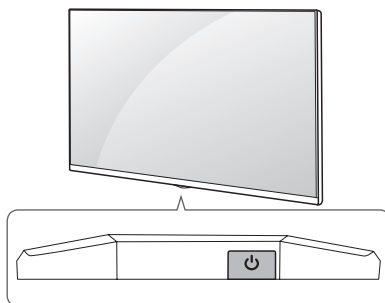

Использование кнопки



Включение питания
(Нажмите)

Выключение питания¹⁾
(Нажмите и удерживайте)

Открытие меню (Нажмите²⁾)

Выбор меню (Нажмите и удерживайте³⁾)

1) Все запущенные приложения будут закрыты, а любые текущие записи будут остановлены (в зависимости от страны).

2) Кратковременно нажмите данную кнопку, чтобы перейти в меню, когда питание телевизора включено.

3) Данную функцию можно использовать при открытии меню.

- ✓ **Примечание** • Инициализация нового телевизора может занять несколько минут при его первом включении после приобретения.

Настройка меню

Когда телевизор включен, нажмите кратковременно кнопку . Выбирать элементы меню можно с помощью соответствующей кнопки.



Выключение питания телевизора.



Изменение источника входного сигнала.



Настройка уровня громкости.



Последовательное переключение каналов.

- ✓ **Примечание**
- Экранное меню Вашего телевизора может незначительно отличаться от приведенных изображений.
 - Доступные меню и параметры могут отличаться в зависимости от используемого источника входа или модели устройства.
 - В дальнейшем функции устройства могут быть изменены без уведомления.
 - Доступ к устройству и розетке должен оставаться свободным. В некоторых устройствах нет кнопки вкл./выкл. Их выключают с помощью отсоединения кабеля питания.

Установка аккумулятора

При появлении сообщения [Низкий заряд батарей пульта ДУ Magic. Замените батарейки.] необходимо заменить батареи.

Чтобы заменить батареи, откройте крышку батарейного отсека, замените батареи (1,5 В AA) с учётом ⊕ и ⊖, указанных на маркировке в отсеке, и закройте крышку отсека.



- Не используйте новые батареи вместе со старыми. Это может привести к перегреву и протечкам батарей.
- Несоблюдение полярности батареи может привести к ее взрыву или вытеканию электролита, что, в свою очередь, может повлечь за собой возгорание, получение травм или загрязнение окружающей среды.
- В данном устройстве используются батареи. В Вашей стране могут действовать нормативные правила, регулирующие утилизацию батарей надлежащим образом для защиты окружающей среды. Для получения сведений по утилизации и переработке обратитесь к местным властям.
- Не подвергайте батареи воздействию источников избыточного тепла, например, солнца, огня и т. д.

Регистрация пульта ДУ Magic



Как зарегистрировать пульт ДУ Magic



Чтобы пользоваться пультом ДУ Magic, сначала выполните его сопряжение с телевизором.

- 1 Вставьте элементы питания в пульт ДУ Magic и включите телевизор.
- 2 Направьте пульт ДУ Magic в сторону телевизора и нажмите кнопку  **Колесико (OK)** на пульте ДУ.

* Если зарегистрировать пульт ДУ Magic на телевизоре не удастся, повторите попытку, предварительно выключив и снова включив телевизор.

Отмена регистрации пульта ДУ Magic

Одновременно нажмите кнопки  (**Назад**) и  (**Home**) и удерживайте их в течение 5 секунд, чтобы отключить пульт ДУ Magic от телевизора.

* Нажмите кнопки  (**Home**) и  (**Быстрые настройки**) и удерживайте их не менее 5 секунд для одновременного отключения и повторной регистрации пульта ДУ Magic.



- В соответствии с рекомендациями точка доступа (AP) должна располагаться на расстоянии более 0,2 м от телевизора. Из-за радиочастотных помех установка точки доступа на расстоянии менее 0,2 м от телевизора может привести к неправильной работе пульта ДУ Magic.

Подключение смарт-устройств с помощью NFC-меток

Использование функции NFC

NFC — это технология обмена данными на малом расстоянии. С ее помощью удобно передавать и получать информацию, не задавая дополнительных настроек.

Если поднести смарт-устройство вплотную к пульту ДУ с поддержкой NFC, можно установить приложение LG ThinQ и подключить устройство к телевизору.

- 1 Включите NFC в настройках смарт-устройства. Чтобы использовать NFC с устройствами Android, установите для параметра NFC возможность чтения/записи меток в настройках смарт-устройства. Настройки NFC могут отличаться в зависимости от устройства.
- 2 Поднесите смарт-устройство к метке  (NFC) на пульте ДУ. Требуемое расстояние до NFC-метки составляет около 1 см.
- 3 Выполните инструкции по установке приложения LG ThinQ на смарт-устройство.
- 4 Повторно используя метки смарт-устройства и пульта ДУ, можно с легкостью получить доступ к различным функциям телевизора, подключенного с помощью приложения LG ThinQ.

















- ✓ **Примечание**
- Эта функция доступна только для смарт-устройств с поддержкой NFC.
 - Эта функция доступна, только если на пульте ДУ есть логотип NFC.

4 Использование пульта ДУ

Использование пульта ДУ Magic

(в зависимости от модели).

Описания в данном «Руководстве» относятся к кнопкам на пульте ДУ. Внимательно прочитайте настоящее «Руководство» для правильного использования пульта ДУ.

-  **Питание** Включение и выключение телевизора.
-  Доступ к списку каналов.
- GUIDE**  Переход в меню [Руководство].
- QUICK ACCESS**  Переход в меню [Редактировать «Быстрый доступ»].
- [Редактировать «Быстрый доступ»] — это функция, которая позволяет переходить к определенному приложению или телетрансляции с помощью нажатия и удерживания соответствующих кнопок с цифрами.
-  **Кнопки громкости** Настройка уровня громкости.
-  **Кнопки программирования** Последовательное переключение каналов.
-  **Home** Доступ к домашней панели SMART TV.
-  **Home** Запуск последних использованных программ.
-  **Вход** Изменение источника входного сигнала.
-  **Вход** Переход в меню [Панель управления домом].
-  **Колесико (OK)** Нажмите центральную кнопку  для выбора меню. Переключать каналы и прокручивать меню можно с помощью кнопки-.
-  **Колесико (OK)** Открывает доступ к [Проводник Magic]. Когда цвет указателя изменится на фиолетовый, можно запустить функцию [Проводник Magic]. При просмотре программы нажмите и удерживайте указатель наведенным на видео. При использовании опции [Телегид], [Настройки], [Спортивное оповещение] или [Галерея] нажмите и удерживайте указатель наведенным на текст.
-  **Назад** Возврат на предыдущий уровень.
-  **Назад** Закрытие отображаемых на экране окон и возврат к просмотру последнего источника.

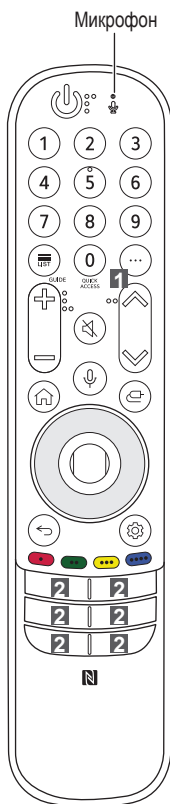

- Цифровые кнопки** Ввод чисел.
- Переход в меню [Быстрая помощь].
- Дополнительные действия** Отображение дополнительных функций дистанционного управления.
- AD/SAP** Включение функции аудиоописаний.
- Без Звука** Вкл./Откл. звука.
- Без Звука** Переход к меню [Доступность].
- Распознавание голоса** Для использования функции распознавания голоса требуется подключение к сети. Просмотр рекомендованного содержимого. (Некоторые рекомендованные службы могут быть доступны не во всех странах.)
- Распознавание голоса** Говорите, удерживая кнопку нажатой, чтобы использовать функцию распознавания голоса.
- Быстрые настройки** Доступ к быстрым настройкам.
- Быстрые настройки** Отображение меню [Все настройки].
- Вверх/Вниз/Влево/Вправо** Нажмите кнопку вверх, вниз, влево или вправо, чтобы прокрутить меню. При нажатии кнопка  во время использования указателя, указатель исчезнет с экрана, и пульт ДУ Magic будет использоваться в качестве основного пульта ДУ. Чтобы вернуть указатель на экран, потрясите Пульт ДУ Magic влево и вправо.

Доступ к специальным функциям некоторых меню.

Красная кнопка Запуск функции записи.

Кнопки потоковой передачи Подключение к сервису потоковой передачи видео.

(Некоторые кнопки и сервисы могут быть недоступны в зависимости от модели и региона).

 **Примечание** ** Чтобы воспользоваться кнопкой, нажмите и удерживайте ее в течение 1 или более секунд.

5 Подключения

Подключите к телевизору различные внешние устройства и переключайте режимы источников для выбора внешнего устройства. Для получения дополнительной информации о подключении внешнего устройства см. «Руководство пользователя» каждого устройства.

HDMI

- При подключении кабеля HDMI данное устройство и внешние устройства должны быть выключены и отсоединены от питания.



- Поддерживаемый формат HDMI аудио (в зависимости от модели):
True HD (48 кГц),
Dolby Digital / Dolby Digital Plus (32 кГц, 44,1 кГц, 48 кГц),
PCM (32 кГц, 44,1 кГц, 48 кГц, 96 кГц, 192 кГц)

✓ Примечание

Если устройство, подключенное к порту HDMI, также поддерживает HDMI Deep Colour, изображение может быть чётче. Но если устройство его не поддерживает, изображение может быть искажено. В таком случае отключите параметр [Глубокий цвет HDMI] в настройках телевизора.

- → → [Общие] → [Устройства] → [Настройки HDMI] → [Глубокий цвет HDMI]
 - Вкл.: Поддержка 4K при 50/60 Гц (4:4:4, 4:2:2, 4:2:0),
4K при 100/120 Гц (4:4:4, 4:2:2, 4:2:0)
 - Выкл.: Поддержка 4K при 50/60 Гц (4:2:0)
- Используйте сертифицированный кабель с логотипом HDMI.
- При использовании не сертифицированного кабеля HDMI экран может отображаться неправильно или может возникнуть ошибка подключения.
- Рекомендуемые типы кабелей HDMI
 - Сверхскоростной кабель HDMI®™ (3 м или короче).

USB

Некоторые USB концентраторы могут не работать. Если USB - устройство, подключенное с помощью концентратора USB, не обнаружено, подсоедините его непосредственно к порту USB на телевизоре.

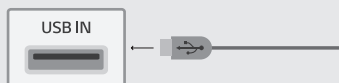

✓ Примечание

- Для обеспечения оптимального соединения кабеля HDMI и USB-устройства должны иметь корпус разъема не более 10 мм толщиной и 18 мм шириной, а диаметр провода не должен превышать 8 мм. Используйте удлинитель, который поддерживает USB 2.0 или более новой версии, если кабель USB или флеш-накопитель USB не вставляется в порт USB на Вашем телевизоре.

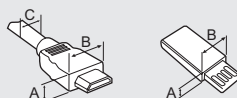

* A ≤ 10 мм

* B ≤ 18 мм

* C ≤ 8 мм

ИК-передатчик

Управление цифровой приставкой (кабельное/спутниковое/IP/OTT), проигрывателем Blu-ray/DVD, звуковой панелью, игровыми консолями и др. с помощью ИК-передатчика (в зависимости от страны).

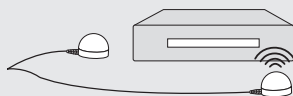

✓ Примечание

- Подключите кабель ИК-передатчика к порту для ИК-передатчика в телевизоре.
- Поместите излучатели ИК-передатчика (один или два) перед внешним устройством, как показано на рисунке ниже.
- Чтобы управлять устройством, воспользуйтесь настройками универсального пульта. Перейдите в меню [⊙] → [⊙] → [Общие] → [Устройства] → [Внешние устройства] → [Настройки универсального пульта].
- Закрепите ИК-передатчик с помощью двухсторонней клейкой ленты, поставляемой в комплекте.

CAM - (CI) Модуль

Просмотр закодированных (платных) каналов при приеме цифрового ТВ (в зависимости от модели).

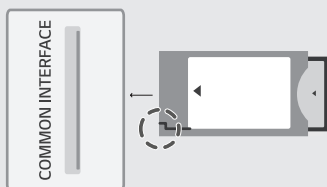

✓ Примечание

- Проверьте, правильно ли установлен модуль CI в **COMMON INTERFACE**. Неправильная установка модуля может привести к повреждению телевизора и **COMMON INTERFACE**.
- Если в телевизоре отсутствуют видеобразы и звук при подключенном CAM (CI) - модуле, свяжитесь с оператором клиентской службы наземного/кабельного/спутникового вещания.

Внешние устройства

Допустимо подключение следующих внешних устройств: проигрыватели Blu-ray, HD-приемники, DVD-проигрыватели, видеомагнитофоны, аудиосистемы, устройства хранения данных USB, ПК, игровые приставки и другие внешние устройства.

✓ Примечание

- Процесс подключения внешнего устройства отличается в зависимости от модели.
- Подключите внешние устройства независимо от порядка расположения разъемов телевизора.
- При записи телепередачи с помощью устройства записи Blu-ray/DVD или видеомагнитофона убедитесь, что входной кабель телевизионного сигнала подключен к телевизору через устройство записи DVD или видеомагнитофон. Для получения дополнительной информации о записи см. «Руководство пользователя» подключенного устройства.
- Инструкции по эксплуатации см. в документации внешнего устройства.
- При подключении к телевизору игровой приставки используйте кабель, который поставляется в комплекте игровой приставки.
- В режиме PC (ПК) может наблюдаться шум из-за выбранного разрешения, частоты вертикальной развертки, контрастности или яркости. При возникновении помех выберите для выхода PC (ПК) другое разрешение, измените частоту обновления или отрегулируйте яркость и контрастность в меню [Экран] так, чтобы изображение стало четким.
- В режиме PC (ПК) некоторые настройки разрешения экрана могут не работать должным образом в зависимости от видеокарты.
- При воспроизведении материалов в формате Ultra HD с компьютера видео- и аудиопоток могут попеременно прерываться, в зависимости от производительности Вашего компьютера (в зависимости от модели).
- При подключении через LAN рекомендуется использовать кабель CAT 7 (Только при наличии разъема LAN).

6 Устранение неисправностей

Телевизор не реагирует на команды пульта дистанционного управления (пульта ДУ).	<ul style="list-style-type: none">• Проверьте датчик ДУ на телевизоре и повторите попытку.• Убедитесь в отсутствии препятствий между телевизором и пультом ДУ.• Убедитесь, что батареи находятся в рабочем состоянии и правильно установлены (⊕ к ⊕, ⊖ к ⊖).
ТВ не включается: отсутствуют изображение и звук.	<ul style="list-style-type: none">• Убедитесь в том, что телевизор включен.• Убедитесь в том, что кабель питания подключен к розетке.• Убедитесь в том, что розетка работает, подключив к ней другие устройства.
Телевизор самопроизвольно выключается.	<ul style="list-style-type: none">• Проверьте параметры управления энергопотреблением. Возможно, произошел сбой в сети электропитания.• Проверьте, не включена ли функция автоматического выключения.• Если входной сигнал отсутствует в течение 15 минут, телевизор выключится автоматически.
При подключении к ПК (HDMI) отображается сообщение «Нет сигнала».	<ul style="list-style-type: none">• Выключение/включение телевизора с помощью пульта ДУ.• Повторное подключение кабеля HDMI.• Перезапустите компьютер, пока телевизор включен.
Нарушение отображения изображения	<ul style="list-style-type: none">• Если устройство кажется холодным на ощупь, при его включении возможно небольшое мерцание. Это нормальное явление, с устройством все в порядке.• Данная панель является усовершенствованной моделью и имеет разрешение в несколько миллионов пикселей. На панели могут появляться мелкие черные точки и/или яркие цветные точки (белые, красные, синие или зеленые) размером 1 ppm. Это не является неисправностью и не влияет на производительность и надежность устройства. Эта проблема также встречается в продуктах других производителей и не является поводом для обмена или денежного возмещения (денежной компенсации).• В зависимости от угла просмотра (слева/справа/сверху/снизу) яркость и цветность панели может изменяться. Это происходит ввиду особенностей строения панели. Данные изменения не связаны с производительностью устройства и не являются неисправностью.
Звуки, издаваемые устройством	<ul style="list-style-type: none">• Потрескивание. Треск, который слышен при просмотре или выключении телевизора, вызван тепловым сжатием пластика в результате изменения температуры и влажности. Данный шум является обычным явлением при использовании продуктов, подверженных температурной деформации.• Гудение электрической цепи / жужжание панели. Из высокочастотной коммутационной схемы устройства может исходить тихий шум, образованный при прохождении большого тока, необходимого для работы устройства. Это зависит от устройства. Данный звук не влияет на работу и надежность продукта.



- Убедитесь, что на салфетке не осталось излишков воды или очистителя.
- Не распыляйте воду или очиститель непосредственно на экран телевизора.
- Убедитесь, что на сухую салфетку нанесено оптимальное количество воды или очистителя и протрите экран.

7 Технические характеристики

(в зависимости от страны).

Характеристики вещания				
	Цифровое ТВ			Аналоговое ТВ
Стандарт вещания	DVB-T/T2, DVB-C, DVB-S/S2			PAL B/B, PAL B/G, PAL D/K, PAL-I, SECAM B/G, SECAM D/K, NTSC-M
Принимаемые диапазоны	DVB-S/S2 ¹⁾	DVB-C ¹⁾	DVB-T/T2 ¹⁾	46 ~ 862 МГц
	950 ~ 2150 МГц	46 ~ 890 МГц	VHF III: 174 ~ 230 МГц UHF IV: 470 ~ 606 МГц UHF V: 606 ~ 862 МГц S полоса II: 230 ~ 300 МГц S полоса III: 300 ~ 470 МГц	
Максимальное количество каналов в списке	6000		3000	
Волновое сопротивление антенны	75 Ω			
Размер CAM (CI) модуля (Ш x В x Г)	100,0 мм x 55,0 мм x 5,0 мм			

1) Только для моделей с поддержкой DVB-T2/C/S2.

Беспроводной модуль: технические характеристики (LGSBWAC95)

Беспроводной LAN (IEEE 802.11a/b/g/n/ac)

Диапазон частот	Выходная мощность (Макс.)
2400–2483,5 МГц	19 дБм
5150–5725 МГц	18 дБм
5725–5850 МГц	13,5 дБм

Bluetooth

Диапазон частот	Выходная мощность (макс.)
2400–2483,5 МГц	9 дБм

Поскольку диапазоны могут отличаться в разных странах, Пользователь не может изменять или настраивать рабочую частоту. Этот продукт настроен в соответствии с таблицей частот в регионах.

Для безопасности пользователя устройство необходимо устанавливать и использовать на расстоянии минимум 20 см от пользователя.

Условия эксплуатации

Температура воздуха при рабочем режиме	От 0 °С до 40 °С
Влажность воздуха при рабочем режиме	Менее 80 %
Температура воздуха при хранении	От -20 °С до 60 °С
Влажность воздуха при хранении	Менее 85 %

- Сведения о параметрах электрического питания и потребления см. на табличке, прикрепленной к устройству.
- Типичная потребляемая мощность измерена в соответствии со стандартом МЭК 62087 или энергетическими нормами страны.
 - * В некоторых моделях табличка расположена под крышкой блока разъемов для подключения внешних устройств.
 - * В зависимости от модели или страны типичная потребляемая мощность может быть не указана на табличке.

Уведомление о программном обеспечении с открытым исходным кодом

Для получения исходного кода по условиям лицензий GPL, LGPL, MPL и других лицензий с открытым исходным кодом, который содержится в данном продукте, посетите веб-сайт: <http://opensource.lge.com>.

Кроме исходного кода, для загрузки доступны все соответствующие условия лицензии, отказ от гарантий и уведомления об авторских правах.

Компания LG Electronics также может предоставить открытый исходный код на компакт-диске за плату, покрывающую связанные с этим расходы (стоимость носителя, пересылки и обработки), по запросу, который следует отправить по адресу электронной почты opensource@lge.com.

Это предложение действительно в течение трех лет с момента последней поставки нами данного продукта. Это предложение актуально для любого получателя данной информации.

Лицензии

HDMITM
HIGH-DEFINITION MULTIMEDIA INTERFACE

QUICKSET[®]

(Только для моделей, поддерживающих дистанционное управление Magic)

HEVC AdvanceTM
Covered by Patents at patentlist.hevcadvance.com

8 Меры предосторожности для защиты OLED-экрана телевизора

В отличие от обыкновенных телевизоров со светодиодными или жидкокристаллическими дисплеями, в OLED-телевизорах каждый пиксель излучает свет. Это преимущество позволяет получить глубокий черный цвет и четкое изображение без размывания.

Из-за свойств органических материалов, используемых при производстве экранов с высокой разрешающей способностью, в OLED-дисплеях присутствует эффект остаточного изображения, которое может сохраняться на экране в течение длительного времени. Действие этого (характерного для всех OLED-панелей) явления можно свести к минимуму, выбрав определенные режимы изображения. Но, к сожалению, от него невозможно избавиться полностью, даже с учетом современного уровня развития технологий.

Непрерывный или повторяющийся показ одного и того же изображения в течение длительного времени может привести к появлению на экране остаточного изображения. Это довольно-таки обычное явление для устройств с использованием OLED-панелей, возникающее из-за особенностей их производства. У этого устройства есть встроенная функция защиты экрана. Не используйте изображения, которые могут привести к появлению остаточного изображения. Для этого следуйте рекомендациям.

Спровоцировать появление остаточного изображения могут:

- Изображения с темными областями сверху/снизу и слева/справа экрана;
- - изображения для экрана формата 4:3 или 21:9;
- - неподвижные изображения: номер канала, логотип станции, значок игровой консоли, меню цифровой приставки и т.д.;
- - другие статичные или повторяющиеся изображения.

Запуск функции [Очистка пикселей] для защиты OLED-экрана телевизора





Телевизоры с OLED-дисплеями оснащены функцией очистки пикселей, которая выполняет диагностику экрана и предотвращает появление остаточного изображения. Очистка производится автоматически после выключения телевизора — ежедневно (после 4 ч совокупного использования) или ежегодно (после 2000 ч совокупного использования).



При запуске функции снизу или сверху на экране могут появляться горизонтальные полосы.

Во время процедуры (она длится около 1 ч) устройство должно быть подключено к электросети с помощью кабеля питания.

- Чтобы запустить процесс вручную, нажмите кнопку  на пульте ДУ, перейдите в меню  → [Поддержка] → [Заставка OLED] и нажмите [Очистка пикселей].

Рекомендации по минимизации эффекта остаточного изображения

При длительном просмотре телевизора нажмите кнопку  на пульте ДУ, перейдите в меню  → [Экран] → [Выбрать режим] и установите режим [ЭКО]. Затем выберите [Расширенные настройки] → [Яркость] и установите [Яркость пикселей OLED] на более низкое значение. Также нажмите кнопку  на пульте ДУ, перейдите в меню  → [Поддержка] → [Заставка OLED] и измените значение параметра [Регулировка яркости логотипа] на [Высоко].

При выводе на экран изображений с темными полосами сверху/снизу или слева/справа сперва нажмите кнопку  на пульте ДУ, затем  и выберите [Экран] → [Формат экрана] → [Выбор пользователя] → [Вертикальное увеличение] или [4x-направленное масштабирование], чтобы убрать эти полосы.

Отключите меню для настройки других устройств (например, цифровых приставок). Это необходимо для того, чтобы они не отображались на экране в течение длительного периода времени.

- ✔ **Примечание**
 - Когда на экране в течение длительного времени отображается одно статичное изображение, яркость экрана автоматически уменьшается, а затем восстанавливается после изменения картинки на экране. Это стандартная функция для минимизации остаточного изображения.



FOYDALANISH BO'YICHA QO'LLANMA

Xavfsizlik bo'yicha ko'rsatmalar va havolalar

LG OLED TV

O'ZBEKCHA

Iltilmos, televizoringizdan foydalanishdan avval ushbu qo'llanmani diqqat bilan o'qib chiqing va undan keyinchalik foydalanish uchun saqlab qo'ying.



www.lg.com

Mualliflik huquqi © 2021 LG Electronics Inc. Barcha huquqlar himoyalangan.

Sarlavha

1 Ogohlantirish! Xavfsizlik texnikasi ko'rsatmalari

2 Tayyorlash

- Televizorni ko'tarish va siljitish
- Stol ustiga o'rnatish
- Devorga montajlash
- Antenna/Kabel
- Sun'iy yo'ldosh antenasi

3 Televizorni ishga tushirish

- Televizorni yoqish
- Magic masofadan boshqarish pultini ro'yxatga olish
- NFC teglari yordamida aqlli qurilmalarni ulash

4 Masofadan boshqarish pultidan foydalanish

- Magic masofadan boshqarish pultidan foydalanish

5 Ulanishlar

6 Nosozliklarni bartaraf qilish

7 Texnik xususiyatlar

- Ochiq manba dasturi eslatmasi
- Litsenziyalar



8 OLED TV ekranini himoya qilish uchun ehtiyot choralari

Ushbu qo'llanmani o'qishdan avval

- Televizoringizdan foydalanishdan avval ushbu qo'llanmani diqqat bilan o'qib chiqing va uni keyinchalik foydalanish uchun saqlab qo'ying.
- Veb-saytdan o'rnatish, foydalanish, muammolarni bartaraf etish, maxsus sinflar, litsenziya va boshqa mavzularni o'z ichiga oluvchi qo'llanmani yuklab olishingiz va ShK yoki mobil qurilmada uning kontentini ko'rishingiz mumkin.

Foydalanuvchi qo'llanmasi

Bu TV haqida qo'shimcha ma'lumot olish uchun bu mahsulotga biriktirilgan FOYDALANUVCHI QO'LLANMASINI o'qing. (Rusumga qarab)

- FOYDALANUVCHI QO'LLANMASINI ochish uchun  →  → [Yordam] → [Foydalanuvchi qo'llanmasi]

Alohida xarid

- Sifat darajasini yaxshilash maqsadida alohida xarid qilinadigan buyumlar ro'yxati hech qanday ogohlantirishsiz almashtirilishi yoki unga o'zgartirishlar kiritilishi mumkin. Ushbu buyumlarni xarid qilish uchun o'z dileringizga murojaat qiling. Ushbu qurilmalar faqat ma'lum rusumlardagina ishlaydi.
- Rusum nomi yoki tuzilishi mahsulot funksiyalarining yangilanishi, ishlab chiqaruvchining vaziyati va ko'rsatmalariga asoslangan holda o'zgartirilishi mumkin.
- Antenna va tashqi qurilmalarni ulaydigan kabel alohida sotib olinishi kerak.

✔ Eslatma

- Mahsulot texnik xususiyatlari yoki ushbu qo'llanma tarkibiy qismiga mahsulot funksiyalarining yangilanishi tufayli avvaldan ogohlantirishsiz o'zgartirishlar kiritilishi mumkin.
- Mahsulotingiz bilan yetkazib beriladigan buyumlar rusumga bog'liq ravishda turlicha bo'lishi mumkin.
- Ko'rsatilgan tasvir televizoringizdagidan farqlanishi mumkin.

1 Ogohlantirish! Xavfsizlik texnikasi ko'rsatmalari



DIQQAT
OCHILMASIN,
ELEKTR TOKI ZARBASI XAVFI BOR



DIQQAT : ELEKTR ZARBASINING OLDINI OLISH UCHUN QOPQOQNI (YOKI ORQA QISMINI) OCHMANG. ICHIDA FOYDALANUVCHI TA'MIRLAY OLADIGAN QISMLAR YO'Q. MALAKALI MUTAXASSISGA MUROJAAT QILING.



Ushbu belgi mahsulot ichida odamlarni elektr zarbasi urishi mumkin bo'lgan "xavfli kuchlanishga" ega izolyatsiyalanmagan qism borligini bildiradi.



Ushbu belgi moslama bilan birga kelgan qo'llanma ichida muhim qo'llash va ta'mirlash (xizmat ko'rsatish) ko'rsatmalar borligi haqida foydalanuvchini ogohlantiradi.

OGOHLANTIRISH: YONG'IN YOKI ELEKTR ZARBASINING OLDINI OLISH UCHUN MAHSULOTNI YOMG'IR OSTIDA YOKI NAM JOYGA O'RNMATMANG.

- YONG'IN TARQALISHINING OLDINI OLISH UCHUN SHAM YOKI BOSHQA OCHIQ OLOVGA EGA NARSALARNI DOIMO MAHSULOTDAN UZOQDA TUTING.
 - **Televizor va/yoki masofadan boshqarish pultini quyidagi joylarda qoldirmang:**
 - Mahsulotni to'g'ridan-to'g'ri quyosh nurlarining ta'siridan saqlang.
 - Namlilik yuqori bo'lgan joylar, masalan, hammomda.
 - Issiqlik manbalari, masalan, pechlar va boshqa issiqlik hosil qiluvchi qurilmalar yaqinida.
 - Oshxona peshtaxtalari yoki namlantirgichlar yaqinida; bu yerda ular osongina bug' yoki moy ta'sirida qolishlari mumkin.
 - Yomg'ir yoki shamol mavjud joylarda.
 - Mahsulotni suv tomchilashi yoki sachrash ta'siriga qo'ymang va vaza, kosa kabi suv to'ldirilgan buyumlarni mahsulot ustiga yoki uning yuqorisida (masalan, qurilma ustidagi tokchalarga) qo'ymang.
 - Benzin yoki shamchiroq kabi tez alanga oladigan narsalar yoniga, yoki TVga havo konditsioneri to'g'ridan-to'g'ri uradigan qilib o'rnatish.
 - O'ta chang joylarga o'rnatmang.
- Aks holda bu yong'in, elektr toki urishi, yong'in/portlash, noto'g'ri ishlash yoki mahsulot deformatsiyasiga olib kelishi mumkin.

- **Havo aylanish tizimi**
 - TVni yaxshi havo aylanish tizimi mavjud bo'lgan joyga o'rmatang. Kitoblar javoni kabi yopiq joyga o'rnatmang.
 - Mahsulotni gilam yoki divan yostig'iga o'rnatmang.
 - Mahsulot elektr manbaiga ulangan vaqtda uni sochiq yoki boshqa materiallar bilan to'smang yoki yopmang.
- Havo aylanish tizimi darchalariga tegmayotganiga ishonch hosil qiling. TVni uzoq vaqt davomida tomosha qilganda, uning havo aylanish darchalari qizib ketishi mumkin.
- Quvvat manbaiga ulash shnurini bukish, ezish, eshikka qisib qo'yish yoki ustidan yurish kabi jismoniy yoki mexanik ta'sirlardan himoya qiling. Vilkalar, rozetkalar va shnur qurilmadan chiqadigan joylarga alohida e'tibor bering.
- Elektr shnuri quvvat manbaiga ulangan vaqtda TVni qimirlatmang.
- Shikastlangan yoki amallab yetadigan elektr shnuridan foydalanmang.
- Elektr shnurini quvvat manbaidan chiqarib olayotganda vilkani mahkam ushlaganingizga ishonch hosil qiling. TVni quvvat manbaidan uzish uchun elektr shnuridan tortmang.
- Tarmoq rozetkasiga juda ko'p qurilmalarni ulamang, chunki bu uning yonishiga yoki tok urishiga sabab bo'lishi mumkin.

- **Qurilmani Asosiy quvvat manbaidan uzish**
 - Elektr shnur vilkasi qurilmani uzish vositasi hisoblanadi. Favqulodda vaziyatlarda elektr shnur vilkasiga to'siqlarsiz yetish mumkin bo'lishi lozim.
- Farzandlarinigizni televizorga osilib yoki tirmashib chiqishlariga yo'l qo'ymang. Aks holda, televizor ag'darilishi va jiddiy jarohat yetkazishi mumkin.
- **Tashqaridagi antennani yerga ulash** (Mamlakatga qarab farq qilishi mumkin):
 - Tashqaridagi antenna o'rnatilgan bo'lsa, quyidagi ehtiyot choralariga rioya qiling. Tashqaridagi antenna tizimi elektr simlari yoki elektr chiroqlari yoki elektr tarmoqlariga yaqin, shuningdek, ular bunday elektr simlari yoki elektr tarmoqlari bilan tutashishi mumkin bo'lgan joylarga joylashtirilmasligi lozim, chunki bunday holatlar o'lim yoki jiddiy shikast yetishiga sabab bo'lishi mumkin.
- **Yerga ulash** (Yerga ulanmaydigan qurilmalar bundan istisno.)
 - Uchta tishli o'zgaruvchan tok shtekeri bilan yerga ulangan TV o'zgaruvchan tokning uchta teshikli yerga ulash rozetkasiga ulanishi lozim. Tok urishining oldini olish uchun yerga ulash kabeli to'g'ri ulanganligiga ishonch hosil qiling.
- Chaqmoq va momaqaldiroq vaqtida bu apparat yoki antennaga tegmang. Sizni elektr toki urishi mumkin.
- Elektr kabel TV va devordagi rozetkaga xavfsiz tarzda ulanganligiga ishonch hosil qiling, agar xavfsizlik ta'minlanmagan bo'lsa, teshik va vilkaga zarar yetishi va ekstremal holatlarda yong'in yuzaga kelishi mumkin.
- Metall yoki tez yonuvchan obyektlarni mahsulot ichiga tiqmang. Agar mahsulot ichiga yod jism tushib ketsa, elektr shnurini chiqarib oling va mijozlarga xizmat ko'rsatish markazi bilan bog'laning.
- Elektr shnurining bir uchi quvvat manbaiga ulangan vaqtda uning boshqa uchiga tegmang. Sizni elektr toki urishi mumkin.

- **Quyidagilardan birortasi yuzaga kelsa, mahsulotni quvvat manbaidan darhol uzing va mahalliy mijozlarga xizmat ko'rsatish markazi bilan bog'laning.**
 - Mahsulotga zarar yetganda.
 - Agar mahsulot (tarmoq adapteri, elektr shnuri yoki TV kabi) ichiga suv yoki boshqa mayda zarra kirib ketsa.
 - Agar TVdan tutun hidini yoki boshqa noxush hidlar chiqayotganini sezsangiz
 - Chaqmoq va momaqaldiroq vaqtda yoki uzoq muddat davomida ishlatilmaganda.
- TV pult yoki tugma orqali o'chirilgan bo'lsa ham, agar elektr shnur uzilmasa, o'zgaruvchan quvvat manbai blokka ulangan bo'ladi.
- TV yonida yuqori kuchlanishda ishlaydigan elektr jihozlardan (masalan, elektron pashsha haydagich) foydalanmang. Bu mahsulotning noto'g'ri ishlashiga olib kelishi mumkin.
- LG Electronics kompaniyasining yozma ruxsatisiz bu mahsulotni har qanday usul bilan o'zgartirishga urinmang. Yong'in chiqishi yoki toki urishi mumkin. Yordam yoki ta'mirlash uchun mahalliy mijozlarga xizmat ko'rsatish markazi bilan bog'laning. Ruxsat berilmagan o'zgartirishlar foydalanuvchini ushbu mahsulotdan foydalanish huquqidan mahrum bo'lishi mumkin.
- Faqat LG Electronics tomonidan tasdiqlangan ruxsat berilgan biriktirmalar / aksessuarlardan foydalaning. Aks holda bu yong'in, elektr toki urishi, noto'g'ri ishlash yoki mahsulotga zarar yetishiga olib kelishi mumkin.
- O'zgaruvchan tok adapteri va elektr shnurini hech qachon qismlarga ajratmang. Bu yong'in yoki elektr toki urishiga olib kelishi mumkin.
- Adapter tushib ketmasligi uchun uni mahkam va ehtiyotkorlik bilan ushlang. Zarba tegishi adapterni buzishi mumkin.
- Yong'in yoki elektr toki urishining oldini olish uchun TVni nam qo'lingiz bilan ushlamang. Agar elektr shnur tilchasi nam yoki chang bilan qoplangan bo'lsa, vilkani to'liq quriting yoki changlarni artib tashlang.

- **Batareyalar**

- Aksessuarlarni (batareya va boshq.) bolalar qo'li yetmaydigan xavfsiz joyda saqlang.
- Batareyalarni bir-biriga tutashirmang, ularni bo'laklarga ajratmang yoki ularning qizib ketishiga yo'l qo'ymang. Batareyalarni olovga yaqin qoldirmang. Batareyalarni ortiqcha issiqlik ta'sirida qoldirmaslik lozim.
- Diqqat : Agar almashtirilgan batareya turi noto'g'ri bo'lsa, yong'in chiqish yoki portlash xavfi mavjud.

- **Ko'chirish**

- Ko'chirish vaqtda mahsulot o'chirilganligiga, rozetkadan uzilganligi va barcha kabellar ajratilganligiga ishonch hosil qiling. Kattaroq TVlarni ko'tarish uchun 2 yoki undan ko'proq kishi kerak bo'lishi mumkin. TVning old panelini bosmang yoki unga hech nimani tiyamang. Aks holda, bu mahsulotga zarar yetishi, yong'in chiqishi yoki shikast yetishi mumkin.
- Nanga qarshi qadoqlash materiallari yoki vinil qadoqni bolalarning qo'llari yetmaydigan joylarda saqlang.
- Zarba bo'lishiga, hech qanday obyektning mahsulot ichiga tushib ketishiga yo'l qo'ymang va ekran ustiga hech narsagi tushirib yubormang.
- Panelni qo'lingiz yoki mix, qalam yoki ruchka kabi o'tkir narsalar bilan kuchli bosmang yoki uni tirnamang. U ekranga zarar yetkazishi mumkin.

- **Tozalash**

- Tozalayotganda, elektr shnumni qivvat manbaidan uzing va yumshoq/quruq material bilan ohista arting. Suv yoki boshqa suyuqliklarni TVga sepmang. Mahsulotlar va uning panelini shikastlaydigan oynak tozalash vositasi, havo tozalagich, insektitsidlar, surma yog'lar, mum (avtomobilga oid, industrial), abraziv narsalar, eritkich, benzin, alkogol va hokazolardan foydalanmang. Aks holda bu elektr toki urishi yoki mahsulotga zarar yetishiga olib kelishi mumkin.

2 Tayyorlash

Televizorni ko'tarish va siljitish

Iltilmos, televizorning turi va hajmidan qat'iy nazar televizorning tiralishi yoki unga zarar yetishi xavfining oldini olish va uni xavfsiz tarzda tashish uchun quyidagi maslahatlarga amal qiling.

- Televizorni u dastlab olib kelingan quti yoki o'ramda siljitish tavsiya qilinadi.
- Televizorni siljitish yoki ko'tarishdan avval undagi quvvat manbaiga ulash shnuri va barcha kabellarni uzib qo'ying.

- Televizorni ushlab turganda unga zarar yetishining oldini olish uchun uning ekrani sizga teskari holda bo'lishi kerak.

- Televizor korpusining tomondagi va quyi qismlarini mahkam ushlang. Shaffof qismi, dinamik yoki dinamikning to'rli qismidan ushlab olmaganligingizga ishonch hosil qiling.

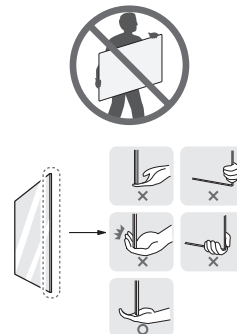

- Katta televizorlarni tashish uchun kamida ikki kishi bo'lishi kerak.
- Televizor qo'lda tashilgan vaqtda uni quyidagi tasvirda ko'rsatilgani kabi ushlang.

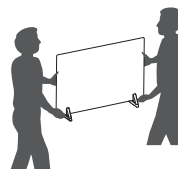

- Televizorni tashish vaqtida uni zarbalar yoki ortiqcha tebranishlar ta'sirida qoldirmang.
- Televizorni tashish vaqtida uni vertikal holatda ushlang, hech qachon televizorni yon tomonga burmang va chapga yoki o'ngga qiyalatmang.
- Rama shassilarining bukilishi/egilishiga olib keluvchi ortiqcha bosim ishlatmang, chunki bu ekranga zarar yetkazishi mumkin.
- Televizor bilan muomala qilganda bo'rtib turgan tugmalarni shikastlamaslik uchun ehtiyot bo'ling.



- Hamma vaqt ekranga tegib turishdan saqlaning, chunki bu ekran buzilishiga olib kelishi mumkin.
- Tayanchni TVga mahkamlashda ekranni tiralishlardan himoya qilish uchun ekranni yumshoq stol yoki tekis yuzaga qaratgan holda qo'ying.

Stol ustiga o'rnatish

1 Televizorni ko'taring va uni vertikal holatga keltirgan holda stol ustiga qo'ying.

- Yetarlicha havo aylanib turishi uchun devor bilan televizor orasida (eng kamida) 10 sm masofa qoldiring.

2 Quvvat manbai shnurini rozetkaga ulang.

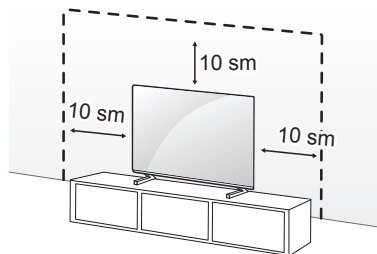

(Rusumga qarab)



- Mahsulotni yig'ish paytida burama mix qismlariga begona moddalarni (moylar, moylash materiallari, va hokazolar) qo'llamang. (Bunday qilish mahsulotga shikast yetkazishi mumkin.)
- Agar siz televizorni tayanchga o'rnatmoqchi bo'lsangiz, mahsulotning ag'darilib ketishining oldini olish bo'yicha choralar ko'rishingiz kerak bo'ladi. Aks holda, televizor tushib ketishi, bu esa shaxsiy zarar xavfiga olib kelishi mumkin.
- Xavfsizlik va mahsulotning xizmat ko'rsatish davomiyligini kafolatlash uchun ruxsatnomaga ega bo'lmagan buyumlardan foydalanmang.
- Ruxsat berilmagan buyumlardan foydalanish orqali yetkazilgan har qanday zarar yoki shikastlanishlar ishlab chiqaruvchi kafolati orqali qoplanmaydi.
- Burama mixlarning to'g'ri kiritilganligi va mahkam qotirilganligiga ishonch hosil qiling. (Agar ular yetarli darajada mahkam qotirilmagan bo'lsa, TV o'rnatilgandan keyin oldinga qulab ketishi mumkin.) Ortiqcha ko'p kuch ishlatmang yoki burama mixlarni ortiqcha qotirib yubormang; aks holda burama mix shikastlanishi va to'g'ri qotirilmashligi mumkin.
- Kabinet yoki shkafga stenddan foydalanib o'rnatishda uning kengligi televizorning kengligidan katta ekanini tekshiring.

TVni devorga mahkamlash

- 1 Teshikli boltlar yoki devorga mahkamlanadigan tayanch va boltlarni televizorning orqa paneliga kiriting va tortib mahkamlang.
 - Agar teshikli boltlar o'rnida boltlar o'rnatilgan bo'lsa, ularni olib tashlang.
- 2 Tayanchlarni boltlar yordamida devorga o'rning. Tayanch va televizor orqa panelidagi teshikli boltlarning joylashuv o'rinlarini moslashtiring.
- 3 Teshikli boltlar va tayanchlarni mustahkam bog'lagich bilan ulang. Bog'lagich tekis sirtida gorizontal holatda bo'lishiga ishonch hosil qiling.

- Televizor mahkam turishi uchun yetarli darajada mustahkam va katta platforma yoki shkafdan foydalaning.
- Tayanch moslamalar, boltlar va bog'lagichlar mahsulot bilan birga yetkazib berilmaydi. Qo'shimcha qurilmalar uchun mahalliy dileringizga murojaat qiling.

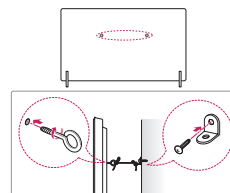

(Rusumga qarab)

Taglik

(Rusumga qarab)

Taglik	Rusum
AP-G1DV55	OLED55G1*
AP-G1DV65	OLED65G1*
AP-G1DV77	OLED77G1*

Devorga montajlash

Devorga o'rnatiladigan tayanchni televizorning orqa tarafiga ehtiyotlik bilan mahkamlang va uni mustahkam devorga polga perpendikulyar holda o'rnat. Televizorni boshqa qurilish mollariga birlashtirishda malakali xodimga murojaat qiling. LG devorga o'rnatishni malakali mutaxassis tomonidan amalga oshirilishini tavsiya qiladi. Biz LGning devorga o'rnatish kronshteynidan foydalanishni tavsiya qilamiz. LG-ning devorga o'rnatish kronshteynini ulangan kabellar bilan joyini o'zgartirish osondir. Iltimos, LGning devorga o'rnatish kronshteynidan foydalanilmagan holatlarda, tashqi qurilmalarga ulanish uchun yetarlicha joy bilan ta'minlangan va devorga mahkam qotirilgan devor kronshteynidan foydalaning. Qotirilgan devorga o'rnatish kronshteynini o'rnatishdan oldin barcha kabellarni ulash tavsiya qilinadi.

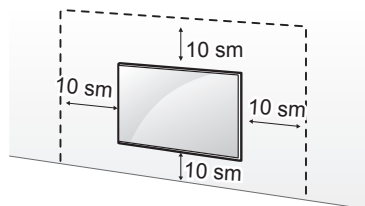

(Rusumga qarab)



- Televizorni devorga o'rnatishdan avval tayanchni mahkamlash harakatlarini teskari tartibda bajargan holda tayanchi televizordan ajratib oling.
- Vint va devorga montajlash konstruksiyasi haqida batafsil ma'lumot olish uchun Alohida xaridga qarang.
- Agar siz mahsulotni devorga o'rnatmoqchi bo'lsangiz, VESA (Videoelektronikani Standartlashtirish Uyushmasi) standartiga mos keladigan o'rnatish interfeysini (ixtiyoriy qismlarni) mahsulotning orqa tarafiga mahkamlang. Televizorni devorga mahkamlanadigan tayanchdan (ixtiyoriy qismlardan) foydalangan holda o'rnatishda uning tushib ketmasligi uchun tayanchni mustahkam qotiring.
- TVni devorga montajlash vaqtida elektr va signal kabellarini TVning orqasidan osilib turadigan qilib osmang.
- Agar ushbu mahsulot moy yoki moyli tuman ta'siriga uchrashi mumkin bo'lsa, uni devorga o'rnatmang. Bu mahsulotni buzishi va uning tushib ketishiga sabab bo'lishi mumkin.
- To'liq kontaktli devorga o'rnatish qurilmasini o'rnatayotganda TV ayrim devor holatlari sababli devorga mustahkam ulanmasligi mumkin.

Devorga mahkamlash kronshteynlari

(Rusumga qarab)

VESA (Videoelektronikani Standartlashtirish Uyushmasi) talablariga javob beruvchi burama mixlar va devorga mahkamlanadigan tayanchdan foydalaning. Devorga o'rnatishda foydalaniladigan to'plam uchun standart o'lchamlar quyidagi jadvalda keltirilgan.

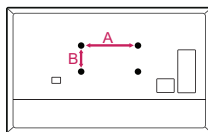

Rusum	OLED55/65/77G1*
VESA (A x B) (mm)	300 x 300
Standart burama mix	M6
Burama mixlar soni	4
Devorga mahkamlanadigan tayanch	OLW480B



Tafsilotlar uchun smart qurilmangizda o'rnatish haqidagi videoni tomosha qiling.

Xavfsizlik choralari

(Ushbu modeldan tashqari OLW480B)

- Professional o'rnatuvchilar to'g'ri o'rnatishi uchun bu yo'riqnomani diqqat bilan tanishib chiqishi kerak.
 - Professional o'rnatuvchilar o'rnatganidan keyin bu yo'riqnomani mijozlarga berishi va bu bilan tanishib chiqishga va kelgusi foydalanishi uchun qulay joyda saqlashga undashi kerak.
- O'rnatish yo'riqnomasi bilan tanishib chiqqaningizdan keyin uni kelgusi foydalanish uchun qulay joyda saqlang.
-



- Mahsulotni o'rnatish uchun do'kon tomonidan tayinlangan professional o'rnatuvchidan so'rang.
Professional o'rnatuvchidan boshqa kimdir tomonidan o'rnatilishi o'ta xavfli va shikastlanishga olib kelishi mumkin.
- Mahsulotni uning og'irligini ko'tara olmaydigan joyga o'rnatmang.
Agar o'rnatish joyi yetarlicha qattiq bo'lmasa, mahsulot tushib ketishi va shikastlanishga olib kelishi mumkin.
- Mahsulot o'rnatilganidan keyin uni ko'chirishdan yoki almashtirishdan avval professional o'rnatuvchiga murojaat qiling.
O'rnatish texnik vazifa hisoblanadi va agar mahsulotni shaxsan o'rnatish yoki ko'chirishga urinilsa, xavfsizlik muammolari yuzaga kelishi mumkin.
- O'rnatishdan keyin mahsulotga osilmang yoki kuchli zarba bermang.
Bunday qilish mahsulotning tushib ketishiga yoki shikastlanishga olib kelishi mumkin.
- Mahsulotni devorga o'rnatayotganda TV orqa panelidan quvvat liniyasini yoki signal kabellarini osmang.
Bu kabellarni zararlashi, yong'in keltirib chiqarishi, elektr toki urishi yoki mahsulot nosozligiga olib kelishi mumkin.
- Mahsulotni o'rnatishda ish qo'lloqlarini kiyib olishni unutmang.
 - Himoyalanmagan qo'l bilan o'rnatish jarohatlanishga olib kelishi mumkin.



- Mahsulotni o'rnatish yo'riqnomasidagi ko'rsatmalar bo'yicha o'rnatish.
O'rnatish yo'riqnomasidagi ko'rsatmalar bo'yicha o'rnatmaslik jiddiy shikastlanish yoki mahsulot zararlanishiga sabab bo'lishi mumkin.
- Mahsulotni o'rnatayotganda yoki mahsulot balandligini sozlayotganda kamida ikki kishi bo'lishini ta'minlang.
O'rnatish va sozlashlarni shaxsan bajarishga urinish shikastlanish yoki mahsulotga zarar yetishiga olib kelishi mumkin.
- O'rnatishdan avval devor mavjudligiga ishonch hosil qiling. Mahsulot bilan birga taqdim etiladigan fiksator va burama mixlardan foydalaning.
Ruxsat berilmagan fiksator va burama mixlardan foydalanilganda mahsulot vaznini ko'tarmasligi mumkin, bu esa xavfsizlikka xavf soladi.
- O'rnatish uchun devorda teshik ochayotganda muayyan diametrdagi parmalar va drellardan foydalaning. Teshik chuqurligi uchun ko'rsatmalarga qarang.
O'rnatish haqidagi yo'riqnomada keltirilmagan boshqa usullar bilan teshish va o'rnatish beqaror o'rnatish va ehtimoliy xavfsizlik muammolariga olib kelishi mumkin.
- Mahsulotni ho'l sochiq bilan artmang yoki mahsulot o'rnatilgan joy ostida isitish uskunasi yoki havo namlagichdan foydalanmang.
Suyuq suv yoki bug' mahsulotga kirishi mumkin va haddan tashqari issiqlik yong'in, elektr toki urishi yoki nosozlikka olib kelishi mumkin.
- Mahsulotni olov o'chirgich yoki detektor, tebranish yoki zarbalar yuzaga kelishi mumkin bo'lgan joy yoki yuqori kuchlanishli sim yoki quvvat manbai yaqiniga o'rnatmang.
- O'rnatishdan avval quvvat manbai shnurini rozetkadan uzing.
Quvvat manbai shnuri ulangan holatda o'rnatish elektr toki urishi yoki yong'inga olib kelishi mumkin.
- Mahsulotni yalang'och qo'llar bilan o'rnatmang. Ish qo'lqoplarini kiying.
Ish qo'lqoplarisiz o'rnatish shikastlanishga olib kelishi mumkin.
- Mahsulotni taqdim etilgan kabel bilan ulang. Ruxsat berilmagan kabel orqali ulanganda devor bilan ishqalanish natijasida zarar yetishi mumkin. Mahsulot bilan birga taqdim etilgan kabel jinsidan foydalaning. (Bu modelga qarab farq qilishi mumkin.)

O'rnatishdan avval

(Ushbu modeldan tashqari OLW480B)

- Mahsulotdan devorga o'rnatishdan boshqa maqsadlarda foydalanmang.
- Ehtiyotsizlik bilan o'rnatish yoki noto'g'ri yoxud ruxsat berilmagan devorga o'rnatgichdan foydalanish sababli yuzaga keladigan mahsulotga zarar yetishi yoki baxtsiz hodisalardan ehtiyot bo'ling.
- Devorga o'rnatgichni qulay o'rnatish uchun o'rnatish yo'riqnomasidagi ko'rsatmalarga amal qiling.
- Agar o'rnatish jarayonini to'liq tushunmasangiz darhol o'rnatish jarayonini to'xtating va servis markaziga murojaat qiling.
So'rovdan keyin har qanday o'rnatishga aloqador muammolar saqlanib qolsa, professional o'rnatuvchidan foydalaning.
- Bu mahsulotni beton devor yoki taxtaga o'rnatish tavsiya etiladi. Bu mahsulotni boshqa yuzalarga (Gipsokarton, fanerlar, g'ishtlar va hokazo) o'rnatish tavsiya etilmaydi. Noto'g'ri o'rnatish mahsulotning qulashi olib kelishi mumkin.
- Mahsulotni faqat vertikal devorga o'rmatang.
Qurilish standartlariga mos kelmaydigan qiyshiq devorga yoki juda qiyshiq devor yoki shiftga o'rnatmang.
LG mahsulotning noto'g'ri o'rnatilishi, masalan, juda qiyshiq devor yoki shiftlar sababli yuzga kelgan muammolarga javobgar emas.

- O'rnatishdan avval taqdim etilgan aksessuarlarni tekshiring. Biz ichki qadoq ochilganidan keyin har qanday yo'qolgan yoki zarar yetgan aksessuarlar uchun javobgar emasmiz.
- Chaqaloq yoki kichkina bola taqdim etilgan aksessuarlarni yutib yuborganida, turli baxtsiz hodisalar, masalan, nafas qaytishi yuz berishi mumkin. Taqdim etilgan aksessuarlarni chaqaloq yoki bolalar qo'llari yetmaydigan joyda saqlang.
- Burama mixlarni mahkamlayotganingizda to'liq qotirilguncha mahkamlang. Burama mixlarni mahkamlayotganingizda ortiqcha kuchdan foydalanmang. Bunday qilish devorga zarar yetkazishi yoki mahsulotning qattiqligi yoki samarali ishlashini kamaytirishi mumkin.
- Televizorni belgilangan cho'zilish yuklanishidan oshuvchi o'rnatishdan ehtiyot qiling va har qanday tashqi kuch mahsulotga ta'sir qilishiga imkon bermang.
- O'rnatish davomida asboblarni ehtiyotkorlik bilan ishlatish orqali baxtsiz hodisalardan saqlaning.

O'rnatish asboblari

- "4" shaklli otvortka (oddiy yoki elektrik) / tekislikni o'lchovchi asbob / drel / beton uchun Ø 8 mm parma yoki po'lat uchun Ø 4 mm parma

TVni devorga mahkamlash

(Ushbu modeldan tashqari OLW480B)

- O'rnatishdan keyin televizordan devorga yaqin holatda foydalaning.

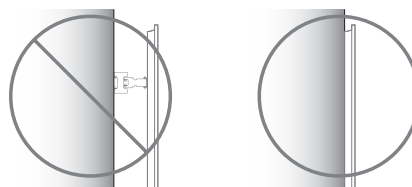

Fiksator va burama mixlarni qanday mahkamlash mumkin

(Ushbu modeldan tashqari OLW480B)

Quyidagilarga ishonch hosil qiling:

- Material va devorning qalinligi hamda pardozlash materiali o'rnatish yo'riqnomasi bilan mos ekanligini tekshiring. O'rnatish jarayonini boshlashdan oldin devor TV og'irligini ko'tara olishiga ishonch hosil qiling.
- Yoriqsiz beton devorlarda jihoz bilan birga kelgan burama mixlardan foydalanish kerak.
- Mahsulotni hech qachon gipsokarton yoki qog'ozdan yasalgan devor yoxud o'rtacha zichlikdagi tolali taxtaga (MDF) o'rnatmang. Mahsulotni bunday devorga o'rnatish zarur bo'lganida burama mixlar pardoz materiali ichidan ushlab turuvchi devor (beton) yoki taxtaga mahkamlangan bo'lishi kerak.
- Devorga o'rnatgich taxtaga mahkamlangan bo'lishi kerak. Bu odatda muammo bo'lmaydi, lekin alohida sharoitlarga qarab taxtaga o'rnatib bo'lmaydigan holatlar bo'lishi mumkin. Bu holatda muammoni hal qilishi mumkin bo'lgan qaytarma boltlar kabi gipsokarton fiksatorlaridan foydalanishingiz mumkin. Agar gipsokarton fiksatorlaridan foydalanayotgan bo'lsangiz, fiksatorlar va devor televizoringiz og'irligini ko'tara olishiga ishonch hosil qiling. Unutmang, taqdim etiladigan fiksatorlar alohida holatingiz uchun to'g'ri kelmasligi mumkin, shuning uchun, uni mahalliy professional bilan tekshirishingiz kerak.
- Boshqa keltirilmagan devorlar har bir mahkamlagichga 70 kgs (686 N) dan ortiq tortish kuchi va 100 kgs (980 N) dan ortiq surish kuchlanishiga bardosh berishi kerak.
- Teshik ochish uchun beton uchun Ø 8 mm parma va bolg'a (zarbli) parmasidan yoki taxta uchun Ø 4 mm parmadan foydalaning.

Beton devorga o'rnatish uchun

1 Burama mixlar joylarida burchagi \varnothing 8 mm lik parma bilan 80 mm dan 100 mm gacha chuqurlikda teshik oching.

2 Teshilgan teshiklarni tozalang.

3 Devorga o'rnatgichni qotirish uchun jihoz bilan birga kelgan burama mixlarni teshiklarga kiriting. (Fiksatorlarni kiritayotganda bolg'adan foydalaning.)

4 Teshik joylariga moslash uchun devorga o'rnatgich tutqichini devorga qarab itaring.

5 Devorga o'rnatgichni teshiklarga mahkamlash uch burama mixlarni qotiring. Shu bilan birga vintlarni 45 kgs/sm dan 60 kgs/sm gacha bo'lgan aylanma qotirish kuchlanishida mahkamlang.

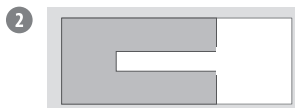

Devorga o'rnatish uchun fiksator



Devorga o'rnatish uchun burama mix

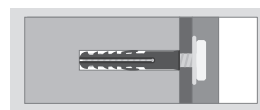

Taxtada o'rnatish uchun

76 mm chuqurlikda teshik ochish uchun yog'och uchun \varnothing 4 mm parmada foydalaning. (Teshilgan teshikni tozalang.)

Devorga o'rnatish fiksatoridan foydalanmasdan bevosita taxtaga devorga o'rnatish uchun burama mixni mahkamlang.

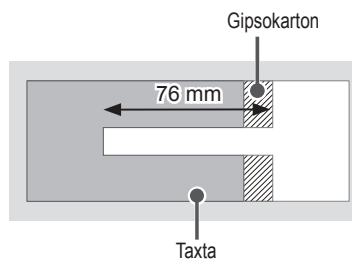

O'rnatishdan keyin



- Yon tomonlardan qo'shimcha kabellarni ulashda biz televizor markazini gorizontal yoki vertikal holatda tutishni hamda devorgacha bo'lgan masofa yetarli ekanini tekshirish uchun ulashdan oldin mahsulotni tortishni tavsiya qilamiz.
- Pastki tomondan qo'shimcha kabellarni ulashda biz ulashdan oldin televizorni devordan yechib olishni tavsiya qilamiz.
- Televizorning tagidagi kabellarni tekislash uchun quyida ko'rsatilganidek kabelni boshqarish tizimlaridan foydalaning. Kabelni boshqarish tizimlari mahsulot bilan birga taqdim etilmaydi, ularni alohida xarid qiling.

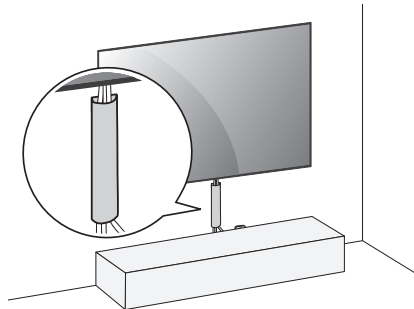

(Masalan)

- Mahsulot o'rnatilganidan keyin u devorga yopishib turganiga ishonch hosil qiling.
 - Mahsulotdan devorga yopishtirilmagan holatda foydalanilganda devor mahsulotga zarar yetkazishi yoki silitishi mumkin.

Antenna/Kabel

Televizorni devordagi antenna uyachasiga RF kabeli (75 Ω) bilan ulang.

- 2 tadan ko'proq televizordan foydalanish uchun signal splitteridan foydalaning.
- Agar tasvir sifati yomon bo'lsa, tasvir sifatini yaxshilash uchun signal kuchaytirgichni to'g'ri o'rning.
- Agar antenna ulangan holda tasvir sifati yomon bo'lsa, antennani to'g'ri yo'naltirishga harakat qiling.
- Antenna kabeli va konverter qurilma bilan birga berilmaydi.
- Ultra HD efirga uzatuv uchun mo'ljallanmagan hudud ichida televizor Ultra HD efirga uzatuv signallarini qabul qila olmaydi.

Sun'iy yo'ldosh antenasi

Televizorni sun'iy yo'ldosh antenasiidagi sun'iy yo'ldosh uyachasiga RF kabeli (75 Ω) bilan ulang. (Rusumga qarab)

3 Televizorni ishga tushirish

Televizorni yoqish

TV funksiyalarini osongina mos tugmalar yordamida ishlatishingiz mumkin.

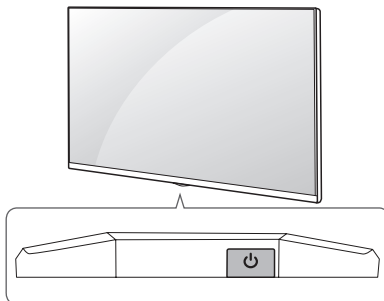

Tugmadan foydalanish



Yoqish (Bosish)
O'chirish¹⁾ (Bosib ushlab turish)
Menyu boshqaruvi (Bosish²⁾)
Menyu tanlovi (Bosib ushlab turish³⁾)

- 1) Barcha ishlayotgan ilovalar yopiladi, va har qanday amaldagi yozib olish to'xtatiladi. (Mamlakatga qarab)
- 2) Menyu bo'ylab harakat qilish uchun TV yoqilgan bo'lganda tugmani qisqacha bosib.
- 3) Menyuga kiringandan keyin ushbu funksiyadan foydalanishingiz mumkin.

✔ Eslatma

- Agar televizor zavoddan chiqarilgandan keyin ilk marta yoqilgan bo'lsa, uning initsializatsiyasi uchun bir necha daqiqa vaqt sarflanishi mumkin.

Menyuni sozlash

TV yoqilgan bo'lganda,  tugmasini bir marta bosib. Menyu elementlarini mos tugma yordamida o'zgartirishingiz mumkin.



Televizorni o'chiradi.



Kirish manbasini o'zgartiradi.



Ovoz balandligi darajasini sozlaydi.



Saqlab olingan kanallar bo'ylab o'tkazadi.

✔ Eslatma

- Televizoringizdagi OSD (display ekrani) ushbu qo'llanmada ko'rsatilganidan biroz farq qilishi mumkin.
- Mavjud menyular va parametrlar kirish manbasi yoki siz foydalanayotgan mahsulot rusumidagidan farq qilishi mumkin.
- Kelajakda ushbu televizorga yangi funksiyalar qo'shilishi mumkin.
- Qurilmadan kirishga yaqin bo'lgan rozetkaga o'tish oson bo'lishi lozim. Ayrim qurilmalarda yoqish / o'chirish tugmasi bilan yoqilmasligi mumkin, qurilmani o'chirish uchun elektr shnurni uzish kerak bo'ladi.

Batareya qo'yish

[Sehri masofadan boshqarish pulti batareyasining quvvati kam. Batareyani almashtiring.] xabari namoyish qilinsa, batareyani almashtiring.

Batareyalarni almashtirish uchun batareya qo'yish bo'lmasi qopqog'ini oching, ⊕ va ⊖ uchlari bo'lma ichidagi yoriqqa mos bo'lgan batareyalar (1,5 V AA) bilan almashtiring va batareya qo'yish bo'lmasi qopqog'ini yoping.

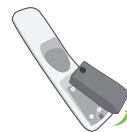

- Yangi batareyalarni eski batareyalar bilan aralash o'rnatmang. Bu batareyalarning haddan ziyod qizib ketishi va natijada oqishiga olib kelishi mumkin.
- Batareyaning qutblari to'g'ri qo'yilmasa, batareya portlashi yoki suyuqlik chiqarishi mumkin, natijada yong'in chiqishi, tan jarohati yetishi yoki atrof-muhit ifloslanishi mumkin.
- Bu aparatdagi batareyadan foydalanadi. Hamjamiyatingizda atrof-muhitni muhofaza qilish maqsadida bu batareyalarni to'g'ri utilizatsiya qilinishini talab qiluvchi qonunlar mavjud bo'lishi mumkin. Joylashtirish yoki utilizatsiya ma'lumotlari uchun mahalliy boshqaruv organlari bilan bog'laning.
- Mahsulot yoki mahsulot bo'linmasi ichidagi batareyalarini quyosh nuri, yong'in yoki shunga o'xshash issiqlik ostida qoldirmasligingiz kerak.

Magic masofadan boshqarish pultini ro'yxatga olish

Magic masofadan boshqarish pultini ro'yxatga olish usuli

Magic masofadan boshqarish pultidan foydalanish uchun avval uni televizor bilan bog'lang.

- 1 Magic masofadan boshqarish pultiga batareyalarni qo'ying va televizorni yoqing.
- 2 Magic masofadan boshqarish pultini televizorga yo'naltiring va masofadan boshqarish pultida **G'ildirak (OK)** tugmasini bosing.

* Agar televizor Magic masofadan boshqarish pultini ro'yxatga olishda xatolik yuz bersa, televizorni o'chirib yoqqandan so'ng qaytadan urinib ko'ring.

Magic masofadan boshqarish pultini ro'yxatdan chiqarish usuli

Magic masofadan boshqarish pultini televizordan ajratish uchun **←→ (Orqaga)** va **⏏ (Uy)** tugmalarini bir vaqtda besh soniya bosib turing.

* Bir vaqtda Magic Remote masofadan boshqarish pultini uzish va qaytadan ro'yxatdan o'tkazish uchun **⏏ (Uy)** va **Ⓢ (Tezkor sozlamalar)** tugmalarini 5 soniyadan ortiq bosib turing.



- Internetga ulanish nuqtasi (Access Point - AP) televizordan 0,2 metrdan yuqori masofada joylashtirilishi tavsiya etiladi. Agar AP 0,2 m dan yaqinroq o'rnatilgan bo'lsa, to'lqin to'silgani sababli Magic masofadan boshqarish pulti kutilgandek ishlamasligi mumkin.

NFC teglari yordamida aqlli qurilmalarni ulash

NFC funksiyasidan foydalanish

NFC - bu yaqin maydon kommunikatsiyasini yordamida ma'lumotni alohida sozlamalarsiz qulay tarzda yuborish va qabul qilish imkonini beradigan texnologiyadir.

NFC bilan ishlaydigan masofadan boshqarish pultiga aqlli qurilmani yaqinlashtirib, siz LG ThinQ dasturini o'rnatishingiz va qurilmani televizorga ulashingiz mumkin.

- 1 Aqlli qurilmaning sozlamalarida NFC-ni yoqing. Android qurilmalarida NFC-dan foydalanish uchun NFC-ni aqlli qurilma sozlamalarida "o'qish/teglarni yozish"ni yoqish uchun sozlang. NFC sozlamalari qurilmaga qarab farq qilishi mumkin.
 - 2 Aqlli qurilmani masofadan boshqarish pultidagi  (NFC) yoniga keltiring. NFC teg belgisi uchun zarur bo'lgan masofa - taxminan 1 sm.
 - 3 LG ThinQ dasturini aqlli qurilmangizga o'rnatish uchun ko'rsatmalarga amal qiling.
 - 4 Aqlli qurilmani masofadan boshqarish pultiga takroran ulash LG ThinQ dasturi orqali ulangan televizordagi turli xil funksiyalardan qulay foydalanish imkonini beradi.
-

✓ Eslatma

- Ushbu funksiya faqat NFC bilan ishlaydigan aqlli qurilmalarda mavjud.
- Ushbu funksiyadan faqat masofadan boshqarish pultida NFC logotipi bo'lgan taqdirda foydalanish mumkin.

4 Masofadan boshqarish pultidan foydalanish

1 Magic masofadan boshqarish pultidan foydalanish

(Rusumga qarab)

Ushbu qo'llanmadagi tavsiflar masofadan boshqarish pultidagi tugmalarga asoslangan. Iltimos, ushbu qo'llanmani diqqat bilan o'qib chiqing va televizordan to'g'ri foydalaning.

Quvvat Televizorni o'chiradi va yoqadi.

Saqlab olingan kanallar ro'yxatiga kiradi.

GUIDE* [KO'RSATUVLAR DASTURI] menyusiga kiradi.

QUICK ACCESS** [Tezkor kirishni tahrirlash] menyusiga kiradi.

- [Tezkor kirishni tahrirlash]
- bu g'malarni bosib turish orqali ma'lum bir ilova yoki Live TV'ga to'g'ridan-to'g'ri kirish imkonini beruvchi funksiya.

Ovoz balandligi tugmalari Ovoz balandligi darajasini sozlaydi.

Dastur tugmalari Saqlab olingan kanallar bo'ylab o'tkazadi.

Uy Uy menyusiga qaytaradi.

Uy Oxirgi ishlatilgan ilovalarga o'tkazadi.

Manba Ma'lumot manbasini o'zgartiradi.

Manba [Uy ma'lumotnoma paneli] menyusiga kiradi.

G'ildirak (OK) Menyuni tanlash uchun tugmasining markazini bosing. Siz tugmasidan foydalangan holda dasturlarni o'zgartirishingiz mumkin.

G'ildirak (OK) [Magic Explorer] ga kiradi. Ko'rsatgich rangi binafsha rangga o'zgarganida [Magic Explorer] funksiyasini ishga tushirishingiz mumkin. Agar dasturni tomosha qilsangiz, ko'rsatgichni video ustida bosing va ushlab turing. [TV qo'llanmasi], [Sozlamalar], [Sport ogohlantirishi] yoki [San'at galereyasi] ishlatilayotganda, bosing va matnni ushlab turing.

Orqaga Avvalgi holatga qaytaradi.

Orqaga Ekrandagi tasvirlarni tozalaydi va televizor ko'rish rejimiga qaytaradi.

Mikrofon

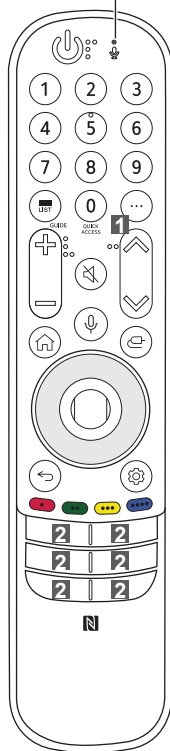

9**

1 AD/SAP**

2

Raqamli tugmalar Raqamlarni kiritadi.

[Qisqa ma'lumotnoma]ga kiradi.

Qo'shimcha harakatlar Qo'shimcha masofadan boshqarish funksiyalarini ko'rsatadi.

1 AD/SAP** Audio tavsif funksiyasi yoqiladi.

Ovozsiz Barcha ovozlarni o'chiradi.

Ovozsiz [Maxsus imkoniyat] menyusiga kiradi.

Ovozni tanib olish Ovozni tanib olish funksiyasidan foydalanish uchun tarmoq ulanishi talab qilinadi.

Tavsiya etilgan kontentni tekshiring.

(Tavsiya etilgan ayrim xizmatlar muayyan mamlakatlarda mavjud bo'lmishi mumkin.)

Ovozni tanib olish Ovozni aniqlash funksiyasidan foydalanish uchun tugmani bosib turgan holda gapiring.

Tezkor sozlamalar Tezkor parametrlarga kiradi.

Tezkor sozlamalar [Barcha parametrlar] menyusini ko'rsatadi.

Yuqoriga/Pastga/Chapga/O'Ngga

Menyular boylab harakatlanish uchun yuqoriga, pastga, chapga yoki o'ngga tugmasini bosing. Agar ko'rsatkichdan foydalanishda tugmalarini bossangiz, ko'rsatkich ekrandan yo'qoladi va Magic masofadan boshqarish pulti oddiy masofadan boshqarish pulti kabi ishlashni boshlaydi. Ko'rsatkichni ekranga qaytadan chiqarish uchun Magic masofadan boshqarish pultini chapga va o'ngga silkiting.

Bular ayrim menyulardagi maxsus funksiyalarga kirish imkonini beradi.

Qizil tugma Yozib olish funksiyasini ishga tushiradi.

Oqimli uzatish xizmati tugmalari Videoni oqimli rejimda uzatish xizmatiga ulanadi.

(Rusum yoki hududga qarab ayrim tugmalar va xizmatlar mavjud bo'lmishi ham mumkin.)

Eslatma

** Tugmadan foydalanish uchun 1 soniyadan ko'proq bosib turing.

5 Ulanishlar

Istalgan tashqi qurilmani televizorga ulang va tegishli qurilmani tanlash uchun kirish manbasini o'zgartiring. Tashqi qurilmani ulash bo'yicha qo'shimcha ma'lumotlar olish uchun har bir qurilma bilan taqdim qilibadigan qo'llanmaga qarang.

HDMI

- HDMI kabelni ulash vaqtda mahsulot va tashqi qurilmalar o'chirilishi va rozetkadan chiqarilishi lozim.



- Qo'llab-quvvatlanadigan HDMI audio formatlari (Rusumga qarab):
True HD (48 kHz),
Dolby Digital / Dolby Digital Plus (32 kHz, 44,1 kHz, 48 kHz),
PCM (32 kHz, 44,1 kHz, 48 kHz, 96 kHz, 192 kHz)

✔ Eslatma

- Agar Kirish Manbasi Portuga ulangan qurilma ham HDMI Deep Colourga mos kelsa, tasvir yanada tiniqroq bo'ladi. Biroq, agar qurilma ushbu formatga mos tushmasa, u noto'g'ri ishlashi mumkin. Bunday holatda Tvning [HDMI Deep Color] sozalamasini o'chiring.
- → → [Umumiy] → [Qurilmalar] → [HDMI sozlamalari] → [HDMI Deep Color]
 - Yoqish: 4K @ 50/60 Hz (4:4:4, 4:2:2, 4:2:0), 4K @ 100/120 Hz (4:4:4, 4:2:2, 4:2:0) ni qo'llab-quvvatlaydi
 - O'chirish : 4K @ 50/60 Hz (4:2:0) ni qo'llab-quvvatlaydi
 - HDMI logotipi yopishtirilgan tavsiya etilgan kabeldan foydalaning.
 - Agar tavsiya etilgan HDMI kabelidan foydalanmasangiz, ekran namoyish qilmasligi yoki ulanishda xatolik yuz berishi mumkin.
 - Tavsiya qilingan HDMI kabeli turlari
 - Ultra High-Speed HDMI®/™ kabel (3 m yoki kamroq)

USB

Ayrim USB xabarlari ishlamasligi mumkin. USB xabidan foydalanib, ulangan USB qurilmasi aniqlanmagan hollarda uni to'g'ridan-to'g'ri televizordagi USB portiga ulang.



✔ Eslatma

- Optimal ulanish uchun HDMI kabellar va USB qurilmalar qalinligi kamida 10 mm, kengligi 18 mm uyaga hamda diametri 8 mm simga ega bo'lishi kerak. USB kabeli yoki USB xotira kartasi televizoringizdagi USB portiga mos kelmagan hollarda USB 2.0 yoki yuqoriroqqa mos uzaytirma kabeldan foydalaning.

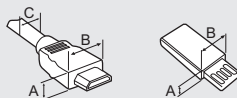

* $A \leq 10$ mm

* $B \leq 18$ mm

* $C \leq 8$ mm

IR Blaster

TV pristavkasi (kabel/sun'iy yo'ldosh/IP/OTT), Blu-ray/DVD pleyer, tovush paneli, o'yin konsollari va boshqalarni IR Blaster yordamida boshqaring. (Mamlakatga qarab)

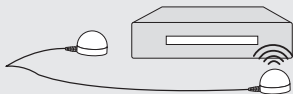

✓ Eslatma

- IR Blaster kabelini televizorning IR Blaster portiga ulang.
- IR Blasterning ikkala uchini (bir yoki ikki) tashqi qurilma qarshisiga quyidagi rasmda ko'rsatilganidek qilib joylashtiring.
- Universal boshqaruv sozlamalari yordamida qurilmani boshqaring. (☺) → (⋮) → [Umumiy] → [Qurilmalar] → [Tashqi qurilmalar] → [Universal pult sozlamalari] rukniga kiring.
- IR Blasterni taqdim etilgan 3M tasma bilan mahkamlang.

CI moduli

Raqamli televideniye rejimida shifrlangan (pullik) xizmatlardan foydalaning. (Rusumga qarab)

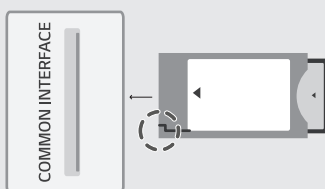

✓ Eslatma

- CI moduli **COMMON INTERFACE** ga to'g'ri yo'nalishda kiritilganligini tekshiring. Agar modul to'g'ri kiritilmagan bo'lsa, bu televizor va **COMMON INTERFACE** ning buzilishiga olib kelishi mumkin.
- Agar CI+ CAM ulangan vaqt televizor hech qanday video va audio tarkibni namoyish qilmasa, Antenna/Kabel/Sun'iy yo'ldosh xizmat operatoriga murojaat qiling.

Tashqi qurilmalar

Foydalanish mumkin bo'lgan tashqi qurilmalar: Blu-ray pleyer, HD qabul qiluvchilari, DVD pleyerlar, VCR'lar, audio tizimlar, USB saqlash qurilmalari, SHK, o'yin qurilmalari va boshqa tashqi qurilmalar.

✓ Eslatma

- Tashqi qurilmani ulash rusumga bog'liq holda farq qilishi mumkin.
- Tashqi qurilmalarni televizor portlari tartibiga bog'liq bo'lmagan holda televizorga ulang.
- Blu-ray/DVD yozib olish vositasi yoki VCR'da TV dasturini yozib olsangiz, DVD yozib olish vositasi yoki VCR orqali TV signal kiritish kabeli TVga ulanganligiga ishonch hosil qiling. Yozib olish to'g'risida qo'shimcha ma'lumotlar olish uchun ulangan qurilma bilan berilgan qo'llanmaga qarang.
- Foydalanish bo'yicha ko'rsatmalar olish uchun tashqi qurilma qo'llanmasiga qarang.
- O'yin qurilmasini televizorga ulash uchun o'yin qurilmasi bilan birga yetkazib berilgan kabeldan foydalaning.
- Kompyuter rejimida tasvir aniqligi, vertikal namunalar, kontrast yoki ravshanlik bilan bog'liq shovqinlar mavjud bo'lishi mumkin. Agar shovqinlar mavjud bo'lsa, kompyuter chiqishini boshqa tasvir aniqligiga o'zgartiring, yangilash intervalini boshqasiga sozlang yoki [Tasvir] menyusida tasvir aniq bo'lguniga qadar ravshanlik va kontrast darajasini o'zgartiring.
- Kompyuter rejimida ayrim tasvir aniqligi sozlamalari videokartaga bog'liq ravishda kutilganidek ishlamasligi mumkin.
- Agar SHKda Ultra HD tarkib namoyish qilinsa, SHKning ishlash samaradorligiga qarab video yoki audio namoyish vaqti-vaqti bilan uzilishi mumkin. (Rusumga qarab)
- Simli LAN orqali ulayotganda CAT 7 kabelidan foydalanish tavsiya qilinadi. (Faqat LAN port mavjud bo'lganda.)

6 Nosozliklarni bartaraf qilish

Televizorni masofadan boshqarish pulti orqali boshqarishning iloji yo'q.	<ul style="list-style-type: none"> • Mahsulot masofadan boshqarish pulti sensorini tekshiring va qaytadan urinib ko'ring. • Mahsulot va masofadan boshqarish pulti orasida hech qanday to'siqning mavjud emasligini tekshiring. • Batareyalarning ishlayotganligi va to'g'ri o'rnatilganligini (+ ga ⊕, - ga ⊖) tekshiring.
Tasvir namoyishi va ovoz mavjud emas.	<ul style="list-style-type: none"> • Mahsulotning yoqilganligini tekshiring. • Quvvat manbaiga ulash shnurining rozetkaga ulanganligini tekshiring. • Boshqa qurilmalarni ulab ko'rish yo'li bilan rozetkaning ishlayotganligini tekshirib ko'ring.
Televizor to'satdan o'chib qoladi.	<ul style="list-style-type: none"> • Quvvat boshqaruvi sozlanmalarini tekshiring. Quvvat ta'minoti uzilgan bo'lishi mumkin. • Vaqtga bog'liq sozlamalarda avtomatik o'chirish funksiyasi faollashtirilganligini tekshiring. • Televizor yoqilgan vaqtda signal mavjud bo'lmasa, 15 daqiqalik faolsizlikdan keyin televizor avtomatik ravishda o'chadi.
ShKga ulanayotganda (HDMI), signal aniqlanmadi.	<ul style="list-style-type: none"> • Masofadan boshqarish pultidan foydalangan holda televizorni o'chiring va yoqing. • HDMI kabelini qaytadan ulang. • Televizor yoqilgan holda kompyuterni o'chirib yoqing.
Noto'g'ri ko'rsatayotgan ekran	<ul style="list-style-type: none"> • Agar mahsulotga tegilganda sovuqdek tuyulsa, u yoqilganda ozgina millitlash bo'lishi mumkin. Bu tabiiy holdir; mahsulotda hech qanday muammo mavjud emas. • Bu panel millionlab pikselni o'z ichiga olgan ilg'or mahsulot hisoblanadi. Siz panelda o'lchami 1 ppm bo'lgan kichkina qora nuqtalarni va/yoki yorqin rangdagi (oq, qizil, ko'k yoki yashil) nuqtalarni ko'rishingiz mumkin. Bu mahsulotning noto'g'ri ishlayotganligini bildirmaydi va ishlash samaradorligiga va mahsulot ishonchligiga ta'sir ko'rsatmaydi. Ushbu hodisa uchinchi tomon ishlab chiqaruvchilarining mahsulotlarida ham sodir bo'lishi mumkin va buning uchun ular almashtirib yoki xarajatlar qoplab berilmaydi. • Ko'rish nuqtasiga qarab (chap/o'ng/yuqori/past) paneldagi ravshanlik darajasi va ranglar farq qilishi mumkin. Bu hodisa panelning o'ziga xos xususiyatlari tufayli sodir bo'ladi. U ishlash samaradorligi bilan bog'liq emas va uning noto'g'ri ishlayotganligini anglatmaydi.
Hosil qilingan ovoz	<ul style="list-style-type: none"> • "Qarsillovchi" shovqin: Televizor ko'rish yoki o'chirish vaqtida chiqadigan qarsillovchi shovqin harorat va namlik tufayli plastik tarkibiy qismlarning qisqarishi orqali hosil qilinadi. Bu harorat natijasida deformatsiyalanish talab qilinadigan mahsulotlar uchun tabiiy hol hisoblanadi. • Elektr zanjirining guvillashi/panelning g'o'ng'illashi: Mahsulotni ishlatish uchun katta miqdordagi elektr toki bilan ta'minlovchi yuqori tezlikda o'zgaruvchi zanjir tomonidan sezilarsiz shovqin hosil qilinadi. Shovqin darajasi mahsulotga turiga bog'liq. Ushbu hosil qilingan ovoz mahsulotning ishlash samaradorligiga va uning ishonchligiga ta'sir ko'rsatmaydi.



- Ortiqcha suv yoki tozalovchini matodan siqib chiqarganingizga ishonch hosil qiling.
- TV ekranini ustiga to'g'ridan-to'g'ri suv yoki tozalovchini sachratmang.
- Ekranini artish uchun quruq matoga yetarli darajada suv yoki tozalovchi sepesiga ishonch hosil qiling.

7 Texnik xususiyatlar

(Mamlakatga qarab)

Efirga uzatish turlari				
	Raqamli TV			Analogli TV
Televizion tizim	DVB-T/T2, DVB-C, DVB-S/S2			PAL B/B, PAL B/G, PAL D/K, PAL-I, SECAM B/G, SECAM D/K, NTSC-M
Kanal qamrovi	DVB-S/S2 ¹⁾	DVB-C ¹⁾	DVB-T/T2 ¹⁾	46 ~ 862 MHz
	950 ~ 2150 MHz	46 ~ 890 MHz	VHF III : 174 ~ 230 MHz UHF IV : 470 ~ 606 MHz UHF V : 606 ~ 862 MHz S Diapazon II : 230 ~ 300 MHz S Diapazon III : 300 ~ 470 MHz	
Saqlanadigan kanallarning maksimal soni	6000		3000	
Tashqi antenna qarshiligi	75 Ω			
CI Modul o'lchami (K x B x O)	100,0 mm x 55,0 mm x 5,0 mm			

1) Faqat DVB-T2/C/S2'ni qo'llab-quvvatlovchi model.

Simsiz modul (LGSBWAC95) xususiyatlari

Simsiz LAN (IEEE 802.11a/b/g/n/ac)

Chastotalar diapazoni (chegarasi)	Chiqish quvvati unumdroligi (Maks.)
2400 MHz dan 2483,5 MHz gacha	19 dBm
5150 MHz dan 5725 MHz gacha	18 dBm
5725 MHz dan 5850 MHz gacha	13,5 dBm

Blutus

Chastotalar diapazoni (chegarasi)	Chiqish quvvati unumdroligi (Maks.)
2400 MHz dan 2483,5 MHz gacha	9 dBm

Kanallar diapazoni mamlakatga ko'ra o'zgarishi mumkinligi sababli foydalanuvchi ishlash chastotasini o'zgartira yoki sozlay olmaydi. Bu mahsulot hududiy chastota jadvali uchun sozlangan.

Foydalanuvchi e'tibori uchun: bu mahsulot korpus bilan qurilma orasi kamida 20 sm bo'ladigan tarzda o'rnatilishi va foydalanilishi kerak.

Atrof-muhit holati

Ishlatish harorati	0 °C dan 40 °C gacha
Ishlatish namligi	80 % dan past
Saqlash harorati	-20 °C dan 60 °C gacha
Saqlash namligi	85 % dan past

- Quvvat ta'minoti va quvvat sarfi haqida ma'lumot olish uchun mahsulotga yopishtirilgan yorliqqa qarang.
- Odatdagi quvvat sarfi IEC 62087 standarti yoki har bir mamlakatning tegishli energiya qoidalarini asosida hisoblanadi.
- * Ayrim modellarda ushbu yorliq tashqi qurilmani ulash terminali qopqog'ining ichki tomonida joylashgan bo'ladi.
- * Modelga yoki mamlakatga qarab, odatdagi quvvat sarfi haqidagi ma'lumot yorliqda ko'rsatilmastligi mumkin.

Ochiq manba dasturi eslatmasi

GPL, LGPL, MPL va ushbu mahsulotda mavjud bo'lgan boshqa ochiq kod litsenziyalari ostida manba kodini olish uchun <http://opensource.lge.com> saytiga tashrif buyuring.

Ochiq turdagi kodlarga qo'shimcha ravishda barcha tegishli litsenziya shartlari, kafolatlarning rad qilinishlari va mualliflik huquqlari to'g'risidagi bildirishnomalarni ham yuklab olish mumkin.

LG Electronics opensource@lge.com manziliga so'rov yuborilgan hollarda bunday yetkazib berish xarajatlarini (jumladan, media, jo'natish va qayta ishlash xarajatlari) qoplovchi to'lov evaziga CD-ROM orqali ham ochiq turdagi kodni yetkazib beradi. Bu taklif mahsulotni yetkazib berilgandan so'ng uch yil ichida amal qiladi. Bu taklif ushbu ma'lumotni olgan har kim uchun amal qiladi.

Litsenziyalar

HDMITM
HIGH-DEFINITION MULTIMEDIA INTERFACE

QUICKSET[®]

(Faqat Sehrii masofadan boshqarish pulti qo'llab-quvvatlanadigan model)

HEVC **HEVC**AdvanceTM
Covered by Patents at patentlist.hevcadvance.com

8 OLED TV ekranini himoya qilish uchun ehtiyot choralari

Oddiy LED/LCDlardan farqli ravishda OLED televizorlari har bir piksel uchun yorug'lik taratadigan tasvirni hosil qilib, mukammal qora rangga erishadi va xiralashmasdan toza tasvirlarni yetkazib beradi. Yuqori aniqlikdagi tasvir sifatiga erishish uchun ishlatilgan organik materiallarning xususiyati tufayli, OLED displeylari, odatda ekranda tasvir saqlanishi kuzatiladi, ushbu hodisa doimiy bo'lishi mumkin. Ushbu hodisa barcha OLED panellarida kuzatiladi va shunga qaramay, tavsiya etilgan rasm rejimlari tasvir saqlanishini minimallashtirishi mumkin, hozirgi texnologiya buning butunlay oldini ololmaydi. Uzoq vaqt bir xil tasvirning ko'rsatilishi yoki bir xil tasvirni takroran ko'rsatish ekranda tasvir saqlanishiga sabab bo'lishi mumkin, bu mahsulotning o'ziga xos xususiyati sababli OLED panel mahsulotlarida odatiy hodisa hisoblanadi. Ushbu mahsulotda ekranni himoya qilish funksiyasi mavjud. Tasvir saqlanishiga sabab bo'ladigan tasvirlar ko'rsatilishining oldini oling va tavsiyalarga amal qiling.

Tasvir saqlanishiga sabab bo'ladigan tasvirlar



- Ekraning yuqori va past va/yoki chap va o'ng tomonida qora hududlari bor tasvirlar.
- Tomonlari nisbati 4:3 yoki 21:9 bo'lgan tasvirlar.
- Uzoq vaqt o'zgaray turgan tasvirlar, masalan telekanal raqami va logotipi, o'yin konsoli belgisi, pristavka menyusi va hk.
- Boshqa o'zgaray ekran tasvirlari yoki takroran ko'rsatilgan tasvirlar.

OLED televizori ekranini himoya qilish uchun [Piksellarni tozalash]'ni ishga tushirish





Ekran holatini tekshirishi va tasvir saqlanishining oldini olish uchun OLED televizori Piksellarni tozalash funksiyasi bilan jihozlangan. Bu funksiya jami to'rt soat ishlatilganidan (har kuni) keyin yoki jami 2000 soat ishlatilganidan (har yili) keyin televizor o'chirilganda avtomatik ishga tushadi.



Bu funksiya ishlayotganida, ekraning yuqori va pastida gorizontal chiziqlar paydo bo'lishi mumkin.

Piksellarni tozalash funksiyasi taxminan 1 soat ishlaydi va jihozga quvvat kabeli va asosiy quvvat ulanishini talab qiladi.

- Ushbu funksiyani qo'lida ishga tushirish uchun masofadan boshqarish pultidagi  tugmani bosib,  → [Yordam] → [OLED ekran lavhasi]'ga o'ting va [Piksellarni tozalash]'ni bosib.

Tasvir saqlanishini minimallashtirish uchun tavsiyalar

Televizor uzoq vaqt tomosha qilinganida masofadan boshqarish pultidagi  tugmasini bosib,  → [Tasvir] → [Rejimni tanlash] ga o'ting va [Eco] rejimini sozlang, [Kengaytirilgan sozlamalar] → [Ravshanlik] ga o'ting va [OLED piksel yorqinligi] ni pastroq darajaga qo'ying. Shuningdek, masofadan boshqarish pultidagi  tugmasini bosib,  → [Yordam] → [OLED ekran lavhasi] ga o'ting va [Logotip yorqinligini sozlash] qiymatini [Yuqori] ga sozlang.

Ekranning yuqori/pasti/chap/o'ng tomonida qora chiziqlar bilan tasvirlar ko'rsatilayotgan bo'lsa, masofadan boshqarish pultidagi  tugmani bosib,  bosib va qora chiziqlarni olib tashlash uchun [Tasvir] → [Nisbat koeffitsiyenti] → [Foydalanuvchi tanlovi] → [Vertikal masshtab o'zgartirish] yoki [4 tomonlama zum] ga o'ting.

Uzoq vaqt ekranda ko'rsatilmaligi uchun pristavka kabi qurilmalarni sozlash menyularini o'chiring.

- ✔ Eslatma
 - Agar ekran uzoq vaqt davomida sobit tasvirni namoyish qilsa, ekranning yorqinligi avtomatik ravishda kamayadi va ekran tarkibi o'zgarganda tiklanadi. Bu tasvirni saqlashni minimallashtirish uchun normal funktsiya.





The model and serial number of the product are located on the back and on one side of the product. Record them below in case you ever need service.

Model

Serial No.